



GABINETE DO VICE-GOVERNADOR/DF

# TERMO DE JULGAMENTO

UASG 927721 - GABINETE DO VICE-GOVERNADOR

## PREGÃO 90001/2024

Fundamentação legal:	Lei 14.133/2021	Característica:	SISPP - Tradicional
Critério de julgamento:	Menor Preço / Maior Desconto	Modo de disputa:	Aberto
Compra emergencial:	Não		
Objeto da compra:	Aquisição de bens comuns – eletrônicos, eletrodomésticos, cama, mesa e banho, bem como acessórios, para atender e suprir as necessidades da Residência Oficial da Vice-Governadoria do Distrito Federal (ROLS).		
Entrega de propostas:	De 06/03/2024 às 08:00 até 20/03/2024 às 10:00		
Abertura da sessão pública:	Dia 20/03/2024 às 10:00 (horário de Brasília)		

### Mensagens do chat da compra

Responsável	Data/Hora	Mensagem
Sistema	20/03/2024 às 10:00:01	A sessão pública está aberta. Até 6 itens poderão estar em disputa simultaneamente e o período de abertura para disputa será entre 08:00 e 18:00. Haverá aviso prévio de abertura dos itens de 5 minutos. Mantenham-se conectados.
Sistema	20/03/2024 às 10:02:19	Bom dia, Senhores Licitantes. Estamos iniciando a sessão pública do Pregão Eletrônico n.º 001/2024.
Sistema	20/03/2024 às 10:02:28	O Edital é a lei da licitação. A despeito do procedimento ter suas regras traçadas pela própria administração, não pode esta se furtar ao seu cumprimento, estando legalmente vinculada à plena observância do regramento.
Sistema	20/03/2024 às 10:02:44	"Na aplicação desta Lei, serão observados os princípios da legalidade, da impessoalidade, da moralidade, da publicidade, da eficiência, do interesse público, da probidade administrativa, da igualdade, do planejamento, da transparência, da eficácia, da segregação de funções, da motivação, da vinculação ao edital, do julgamento objetivo, da segurança jurídica, da razoabilidade, da competitividade, da proporcionalidade, da celeridade, da economicidade
Sistema	20/03/2024 às 10:02:54	Os Senhores Licitantes, que atuam com o intuito de prejudicar o certame ou com desídia, estarão sujeitos as penalidades previstas em lei, tendo em vista que a depender dos atos, frustrarão completamente o certame, demandando mais tempo para que seja finalizado. E tornar o processo ainda mais moroso. (Lei n.º 14.133/2021, Artigo 337-I).
Sistema	20/03/2024 às 10:03:01	Senhores Licitantes, salientamos que o Edital em epígrafe é uma MINUTA padrão da nossa Procuradoria - PGDF, ou seja, todas as regras não são feitas pelo Pregoeira e Sua Equipe de Apoio, os mesmos são apenas executores das regras traçadas pela própria administração.
Sistema	20/03/2024 às 10:03:07	Senhores Licitantes, salientamos que no Edital em epígrafe, in verbis: "Item 1.4 Caso haja divergência entre a especificação constante no sistema Compras Gov e no Termo de Referência, prevalecerá este último." ou seja, as Licitantes que não colocaram descrições Detalhadas em sua Propostas de Preços Iniciais serão DESCLASSIFICADAS!
Sistema	20/03/2024 às 10:03:19	Senhores Licitantes, observem seus preços, tendo em vista que a Licitante DEVERÁ Prestar de acordo com as especificações e condições descritas neste EDITAL e nos seus ANEXOS, em especial o Termo de Referência constante do ANEXO
Sistema	20/03/2024 às 10:05:32	Senhores Licitantes, estamos no Modo de Disputa: Aberto! Vamos melhorar seus lances e vamos adiantar o Pregão em epígrafe
Sistema	20/03/2024 às 10:10:32	Senhores Licitantes que não estão com o melhor lance, continuem enviando seus lances intermediários - lances iguais ou superiores ao menor já ofertado, porém inferiores ao último lance dado pelo próprio licitante.

Responsável	Data/Hora	Mensagem
Sistema	20/03/2024 às 10:12:46	Senhores Licitantes, estamos no Modo de Disputa: Aberto! Vamos melhorar seus lances e vamos adiantar o Pregão em epígrafe.
Sistema	20/03/2024 às 10:13:21	Senhores Licitantes que não estão com o melhor lance, continuem enviando seus lances intermediários - lances iguais ou superiores ao menor já ofertado, porém inferiores ao último lance dado pelo próprio licitante.
Sistema	20/03/2024 às 10:17:57	Senhores Licitantes que não estão com o melhor lance, continuem enviando seus lances intermediários - lances iguais ou superiores ao menor já ofertado, porém inferiores ao último lance dado pelo próprio licitante.
Sistema	20/03/2024 às 10:22:54	Senhores Licitantes, aguardem conectados. Os Licitantes que forem convocados em qualquer fase, e não se manifestarem no prazo de 10 (dez) minutos terão seus direitos exauridos.
Sistema	20/03/2024 às 10:29:04	Senhores Licitantes que não estão com o melhor lance, continuem enviando seus lances intermediários - lances iguais ou superiores ao menor já ofertado, porém inferiores ao último lance dado pelo próprio licitante.
Sistema	20/03/2024 às 10:29:15	Senhores Licitantes, estamos no Modo de Disputa: Aberto! Vamos melhorar seus lances e vamos adiantar o Pregão em epígrafe.
Sistema	20/03/2024 às 10:32:46	Senhores Licitantes que não estão com o melhor lance, continuem enviando seus lances intermediários - lances iguais ou superiores ao menor já ofertado, porém inferiores ao último lance dado pelo próprio licitante.
Sistema	20/03/2024 às 10:35:53	Senhores Licitantes, estamos no Modo de Disputa: Aberto! Vamos melhorar seus lances e vamos adiantar o Pregão em epígrafe.
Sistema	20/03/2024 às 10:36:32	Senhores Licitantes, será (ão) vencedora(s) do certame a Licitante que ofertar o menor valor por GRUPO.
Sistema	20/03/2024 às 10:37:06	Senhores Licitantes que não estão com o melhor lance, continuem enviando seus lances intermediários - lances iguais ou superiores ao menor já ofertado, porém inferiores ao último lance dado pelo próprio licitante.
Sistema	20/03/2024 às 10:43:43	Senhores Licitantes, aguardem conectados. Os Licitantes que forem convocados em qualquer fase, e não se manifestarem no prazo de 10 (dez) minutos terão seus direitos exauridos.
Sistema	20/03/2024 às 10:48:21	Senhores Licitantes, estamos no Modo de Disputa: Aberto! Vamos melhorar seus lances e vamos adiantar o Pregão em epígrafe.
Sistema	20/03/2024 às 10:48:30	Senhores Licitantes que não estão com o melhor lance, continuem enviando seus lances intermediários - lances iguais ou superiores ao menor já ofertado, porém inferiores ao último lance dado pelo próprio licitante.
Sistema	20/03/2024 às 10:50:27	Senhores Licitantes, será (ão) vencedora(s) do certame a Licitante que ofertar o menor valor por GRUPO.
Sistema	20/03/2024 às 10:51:47	Senhores Licitantes que não estão com o melhor lance, continuem enviando seus lances intermediários - lances iguais ou superiores ao menor já ofertado, porém inferiores ao último lance dado pelo próprio licitante.
Sistema	20/03/2024 às 10:54:44	Senhores Licitantes, estamos no Modo de Disputa: Aberto! Vamos melhorar seus lances e vamos adiantar o Pregão em epígrafe.
Sistema	20/03/2024 às 10:58:42	Senhores Licitantes, aguardem conectados. Os Licitantes que forem convocados em qualquer fase, e não se manifestarem no prazo de 10 (dez) minutos terão seus direitos exauridos.
Sistema	20/03/2024 às 11:03:25	Senhores Licitantes, estamos no Modo de Disputa: Aberto! Vamos melhorar seus lances e vamos adiantar o Pregão em epígrafe.
Sistema	20/03/2024 às 11:03:36	Senhores Licitantes que não estão com o melhor lance, continuem enviando seus lances intermediários - lances iguais ou superiores ao menor já ofertado, porém inferiores ao último lance dado pelo próprio licitante.
Sistema	20/03/2024 às 11:11:10	Senhores Licitantes, estamos no Modo de Disputa: Aberto! Vamos melhorar seus lances e vamos adiantar o Pregão em epígrafe.
Sistema	20/03/2024 às 11:11:22	Senhores Licitantes, será (ão) vencedora(s) do certame a Licitante que ofertar o menor valor por GRUPO.

Responsável	Data/Hora	Mensagem
Sistema	20/03/2024 às 11:14:14	Senhores Licitantes, aguardem conectados. Os Licitantes que forem convocados em qualquer fase, e não se manifestarem no prazo de 10 (dez) minutos terão seus direitos exauridos.
Sistema	20/03/2024 às 11:25:32	Senhores Licitantes, estamos no Modo de Disputa: Aberto! Vamos melhorar seus lances e vamos adiantar o Pregão em epígrafe.
Sistema	20/03/2024 às 11:26:53	Senhores Licitantes que não estão com o melhor lance, continuem enviando seus lances intermediários - lances iguais ou superiores ao menor já ofertado, porém inferiores ao último lance dado pelo próprio licitante.
Sistema	20/03/2024 às 11:29:34	Senhores Licitantes, aguardem conectados. Os Licitantes que forem convocados em qualquer fase, e não se manifestarem no prazo de 10 (dez) minutos terão seus direitos exauridos.
Sistema	20/03/2024 às 11:38:52	Senhores Licitantes, estamos no Modo de Disputa: Aberto! Vamos melhorar seus lances e vamos adiantar o Pregão em epígrafe.
Sistema	20/03/2024 às 11:40:47	Senhores Licitantes que não estão com o melhor lance, continuem enviando seus lances intermediários - lances iguais ou superiores ao menor já ofertado, porém inferiores ao último lance dado pelo próprio licitante.
Sistema	20/03/2024 às 11:42:33	Senhores Licitantes que não estão com o melhor lance, continuem enviando seus lances intermediários - lances iguais ou superiores ao menor já ofertado, porém inferiores ao último lance dado pelo próprio licitante.
Sistema	20/03/2024 às 11:42:53	Senhores Licitantes, será (ão) vencedora(s) do certame a Licitante que ofertar o menor valor por GRUPO.
Sistema	20/03/2024 às 11:43:32	Senhores Licitantes que não estão com o melhor lance, continuem enviando seus lances intermediários - lances iguais ou superiores ao menor já ofertado, porém inferiores ao último lance dado pelo próprio licitante.
Sistema	20/03/2024 às 11:43:51	A etapa de julgamento de propostas foi iniciada. Para acompanhá-la acesse a opção "Seleção de fornecedores" na linha do tempo.
Sistema	20/03/2024 às 11:45:31	Senhores Licitantes, aguardem conectados. Os Licitantes que forem convocados em qualquer fase, e não se manifestarem no prazo de 10 (dez) minutos terão seus direitos exauridos.
Sistema	20/03/2024 às 11:46:41	Senhores Licitantes, vamos iniciar a Fase de Julgamento da PROPOSTA DE PREÇOS INICIAL Senhores Licitantes, seguindo a ordem de classificação do GRUPO 01 vamos iniciar a Fase de Julgamento da PROPOSTA DE PREÇOS INICIAL da Licitante GUILHERME HENRIQUE QUEIROZ MACIEL DE PAIVA inscrita no CNPJ sob o n.º 45.468.921/0001-11
Sistema	20/03/2024 às 11:50:42	Senhores licitantes, tendo em vista a proximidade do horário de almoço, suspenderemos a sessão e voltaremos hoje, dia 20/03/2024 às 14:00 horas (horário de Brasília)
Sistema	20/03/2024 às 11:50:52	Obrigada a todos!
Sistema	20/03/2024 às 14:01:42	Boa tarde! Retornamos com o pregão 01/2024
Sistema	20/03/2024 às 14:02:27	Senhores Licitantes, aguardem conectados. Os Licitantes que forem convocados em qualquer fase, e não se manifestarem no prazo de 10 (dez) minutos terão seus direitos exauridos.
Sistema	20/03/2024 às 14:02:48	Em continuidade, vamos iniciar a Fase de Julgamento da PROPOSTA DE PREÇOS INICIAL Senhores Licitantes, seguindo a ordem de classificação do GRUPO 01 vamos iniciar a Fase de Julgamento da PROPOSTA DE PREÇOS INICIAL da Licitante GUILHERME HENRIQUE QUEIROZ MACIEL DE PAIVA inscrita no CNPJ sob o n.º 45.468.921/0001-11
Sistema	20/03/2024 às 14:20:54	Senhores licitantes, informo que após a habilitação do grupo 01, seguirei com os procedimentos necessários para a análise do grupo 02.
Sistema	20/03/2024 às 16:18:35	Mediante ausência de documentação, o fornecedor GUILHERME HENRIQUE QUEIROZ MACIEL DE PAIVA, CNPJ 45.468.921/0001-11.foi desclassificado.
Sistema	20/03/2024 às 16:24:34	Tendo em vista a impossibilidade do fornecimento de duas horas para envio da documentação, em virtude do horário atual encerraremos a sessão de hoje e voltaremos amanhã, dia 21/03/2024 às 10:00 (horário de Brasília).
Sistema	20/03/2024 às 16:24:50	A todos, muito obrigada. Até breve.
Sistema	21/03/2024 às 10:00:46	Bom dia Fornecedores! Voltamos com o julgamento das propostas referentes ao Pregão 01/2024

Responsável	Data/Hora	Mensagem
Sistema	21/03/2024 às 10:02:25	Senhores Fornecedores vamos dar continuidade à Fase de Julgamento da PROPOSTA DE PREÇOS INICIAL Senhores Licitantes, seguindo a ordem de classificação do GRUPO 01 vamos iniciar a Fase de Julgamento da PROPOSTA DE PREÇOS INICIAL do Fornecedor F&R SOLUÇÕES ADMINISTRATIVAS LTDA inscrita no CNPJ sob o n.º 36.330.093/0001-60
Sistema	21/03/2024 às 10:29:27	Senhores Fornecedores vamos dar continuidade à Fase de Julgamento da PROPOSTA DE PREÇOS INICIAL Senhores Licitantes, seguindo a ordem de classificação do GRUPO 01 vamos iniciar a Fase de Julgamento da PROPOSTA DE PREÇOS INICIAL do Fornecedor REDNOV FERRAMENTAS LTDA. inscrita no CNPJ sob o n.º 45.769.285/0001-68
Sistema	21/03/2024 às 10:34:40	Senhores licitantes, permaneçam conectados!
Sistema	21/03/2024 às 10:45:44	Senhores fornecedores permaneçam conectados!
Sistema	21/03/2024 às 11:05:58	Senhores Fornecedores, recebemos a PROPOSTA DE PREÇOS ATUALIZADA para O GRUPO 01 do Fornecedor REDNOV FERRAMENTAS LTDA., CNPJ 45.769.285/0001-68, e será conferida conforme Exigências do Edital. Aguardem conectados.
Sistema	21/03/2024 às 11:19:35	Senhores Fornecedores, em análise a documentação enviada, foram verificadas ocorrências impeditivas em nome do Fornecedor REDNOV FERRAMENTAS LTDA., CNPJ 45.769.285/0001-68. Dessa forma, em consonância com o item 6.3.3 do Edital, este será desclassificado.
Sistema	21/03/2024 às 11:21:30	Senhores Fornecedores vamos dar continuidade à Fase de Julgamento da PROPOSTA DE PREÇOS INICIAL Senhores Licitantes, seguindo a ordem de classificação do GRUPO 01 vamos iniciar a Fase de Julgamento da PROPOSTA DE PREÇOS INICIAL do Fornecedor AFP INDUSTRIA DE MOVEIS SERVICOS E COMERCIO 28.265.790/0001-56
Sistema	21/03/2024 às 11:22:30	Senhores Fornecedores, permaneçam conectados!
Sistema	21/03/2024 às 13:35:15	Diante da ausência de envio de documentação, o fornecedor AFP INDUSTRIA DE MOVEIS SERVICOS E COMERCIO LTDA, CNPJ 28.265.790/0001-56 será desclassificado.
Sistema	21/03/2024 às 13:36:39	Senhores Fornecedores vamos dar continuidade à Fase de Julgamento da PROPOSTA DE PREÇOS INICIAL Senhores Licitantes, seguindo a ordem de classificação do GRUPO 01 vamos iniciar a Fase de Julgamento da PROPOSTA DE PREÇOS INICIAL do Fornecedor LUCAS POSSIDONIO DE LIMA 52.779.662/0001-05
Sistema	21/03/2024 às 13:49:04	Senhores Fornecedores vamos dar continuidade à Fase de Julgamento da PROPOSTA DE PREÇOS INICIAL Senhores Licitantes, seguindo a ordem de classificação do GRUPO 01 vamos iniciar a Fase de Julgamento da PROPOSTA DE PREÇOS INICIAL do Fornecedor RNL TRADE AND FACILITIES LTDA 06.043.786/0001-00
Sistema	21/03/2024 às 17:15:48	Em virtude da ausência de comunicação com o RNL TRADE AND FACILITIES LTDA, CNPJ 06.043.786/0001-00, este será desclassificado.
Sistema	21/03/2024 às 17:17:42	Senhores fornecedores, em virtude do horário e da impossibilidade do fornecimento de duas horas para envio de anexos, estaremos encerrando a sessão de hoje. Voltaremos amanhã, dia 22/03/2024 Às 10:00 horas (horário de Brasília).
Sistema	21/03/2024 às 17:17:59	Senhores, muito obrigada e até breve.
Sistema	22/03/2024 às 10:00:29	Senhores, bom dia! Retornamos com a sessão referente ao Pregão 01/2024.
Sistema	22/03/2024 às 10:00:50	Senhores, alguns avisos para a boa condução do certame em epígrafe
Sistema	22/03/2024 às 10:01:24	Incumbirá ao Licitante acompanhar as operações no Sistema Eletrônico durante a sessão pública do pregão, ficando responsável pelo ônus decorrente da perda de negócios diante da inobservância de quaisquer mensagens emitidas pelo Sistema, Pregoeiro ou de sua desconexão."
Sistema	22/03/2024 às 10:01:40	O Edital é a lei da licitação. A despeito do procedimento ter suas regras traçadas pela própria administração, não pode esta se furtar ao seu cumprimento, estando legalmente vinculada à plena observância do regramento.
Sistema	22/03/2024 às 10:01:54	Os Senhores Licitantes, que atuam com o intuito de prejudicar o certame ou com desídia, estarão sujeitos as penalidades previstas em lei, tendo em vista que a depender dos atos, frustrarão completamente o certame, demandando mais tempo para que seja finalizado. E tornar o processo ainda mais moroso.
Sistema	22/03/2024 às 10:02:05	Senhores Licitantes, salientamos que o Edital em epígrafe é uma MINUTA padrão da nossa Procuradoria - PGDF, ou seja, todas as regras não são feitas pelo Pregoeiro e Sua Equipe de Apoio,

Responsável	Data/Hora	Mensagem
Sistema	22/03/2024 às 10:02:05	os mesmos são apenas executores das regras traçadas pela própria administração.
Sistema	22/03/2024 às 10:02:22	Caso haja divergência entre a especificação constante no sistema Comprasnet e no Termo de Referência, prevalecerá este último.
Sistema	22/03/2024 às 10:02:53	Senhores licitantes aguardem conectados!
Sistema	22/03/2024 às 10:04:25	Senhores Fornecedores vamos dar continuidade à Fase de Julgamento da PROPOSTA DE PREÇOS INICIAL Senhores Licitantes, seguindo a ordem de classificação do GRUPO 01 vamos iniciar a Fase de Julgamento da PROPOSTA DE PREÇOS INICIAL do Fornecedor SOLUCOES NORTE ENGENHARIA, CONSTRUcoes E COMERCIO LTDA 29.216.954/0001-18
Sistema	22/03/2024 às 10:22:27	Senhores Fornecedores vamos dar continuidade à Fase de Julgamento da PROPOSTA DE PREÇOS INICIAL Senhores Licitantes, seguindo a ordem de classificação do GRUPO 01 vamos iniciar a Fase de Julgamento da PROPOSTA DE PREÇOS INICIAL do Fornecedor CALEVI MINERADORA E COMERCIO LTDA 03.160.007/0001-69
Sistema	22/03/2024 às 10:38:36	Em virtude da ausência de comunicação com o CALEVI MINERADORA E COMERCIO LTDA, CNPJ 03.160.007/0001-69 este será desclassificado.
Sistema	22/03/2024 às 10:41:13	Senhores fornecedores, em virtude da ausência de propostas passíveis de classificação, o Grupo 01 tornou-se fracassado. Dessa maneira, seguiremos com a análise de propostas para o Grupo 02.
Sistema	22/03/2024 às 10:41:33	Senhores, novamente permaneçam conectados!
Sistema	22/03/2024 às 10:45:02	Atualmente, existem 2 propostas empatadas. Dessa maneira, em concordância com a cláusula 5.22.1.2 do Edital, e ainda com o artigo 60 inciso II da Lei 14133/21 o procedimento para desempate seguirá: II - avaliação do desempenho contratual prévio dos licitantes, para a qual deverão preferencialmente ser utilizados registros cadastrais para efeito de atesto de cumprimento de obrigações previstos nesta Lei;
Sistema	22/03/2024 às 10:46:06	Diante disso, solicito que aguardem conectados! Esta Pregoeira, bem como a equipe de apoio realizará os procedimentos necessários de modo a obter o desempate.
Sistema	22/03/2024 às 10:54:28	Após consulta no SICAF, foi verificada a existência de dezessete ocorrências para AFP INDUSTRIA DE MOVEIS SERVICOS E COMERCIO LTDA 28.265.790/0001-56, contra uma para 50.379.954 ANA LUIZA DA CONCEICAO.
Sistema	22/03/2024 às 10:55:29	Dessa maneira, seguindo os critérios de desempate aqui apresentados, o fornecedor 50.379.954 ANA LUIZA DA CONCEICAO, terá sua proposta analisada.
Sistema	22/03/2024 às 13:12:58	Senhores Fornecedores vamos dar continuidade à Fase de Julgamento da PROPOSTA DE PREÇOS INICIAL Senhores Licitantes, seguindo a ordem de classificação do GRUPO 02 vamos iniciar a Fase de Julgamento da PROPOSTA DE PREÇOS INICIAL do Fornecedor AFP INDUSTRIA DE MOVEIS SERVICOS E COMERCIO LTDA 28.265.790/0001-56
Sistema	22/03/2024 às 13:13:53	Senhores Fornecedores, novamente, permaneçam conectados!
Sistema	22/03/2024 às 15:25:21	Tendo em vista a ausência de comunicação com o fornecedor AFP INDUSTRIA DE MOVEIS SERVICOS E COMERCIO LTDA, CNPJ 28.265.790/0001-56., este será desclassificado.
Sistema	22/03/2024 às 15:26:50	Senhores Fornecedores vamos dar continuidade à Fase de Julgamento da PROPOSTA DE PREÇOS INICIAL Senhores Licitantes, seguindo a ordem de classificação do GRUPO 02 vamos iniciar a Fase de Julgamento da PROPOSTA DE PREÇOS INICIAL do Fornecedor 45.468.921 GUILHERME HENRIQUE QUEIROZ MACIEL DE PAIVA 45.468.921/0001-11
Sistema	22/03/2024 às 15:38:31	Mediante ausência de comunicação, bem como proposta com sobrepreço o Fornecedor 45.468.921 GUILHERME HENRIQUE QUEIROZ MACIEL DE PAIVA, CNPJ 45.468.921/0001-11 será desclassificado.
Sistema	22/03/2024 às 15:39:39	Senhores Fornecedores vamos dar continuidade à Fase de Julgamento da PROPOSTA DE PREÇOS INICIAL Senhores Licitantes, seguindo a ordem de classificação do GRUPO 02 vamos iniciar a Fase de Julgamento da PROPOSTA DE PREÇOS INICIAL do Fornecedor 45.468.921 RNL TRADE AND FACILITIES LTDA 06.043.786/0001-00
Sistema	22/03/2024 às 15:51:08	Tendo em vista o sobrepreço na proposta apresentada, bem como ausência de comunicação com o Fornecedor RNL TRADE AND FACILITIES LTDA, CNPJ 06.043.786/0001-00 este será desclassificado.
Sistema	22/03/2024 às 15:52:08	Senhores Fornecedores vamos dar continuidade à Fase de Julgamento da PROPOSTA DE PREÇOS INICIAL Senhores Licitantes, seguindo a ordem de classificação do GRUPO 02 vamos iniciar a

Responsável	Data/Hora	Mensagem
Sistema	22/03/2024 às 15:52:08	Fase de Julgamento da PROPOSTA DE PREÇOS INICIAL do Fornecedor 45.468.921 F & R SOLUCOES ADMINISTRATIVAS LTDA 36.330.093/0001-60
Sistema	22/03/2024 às 16:00:10	Tendo em vista o sobrepreço na proposta apresentada, bem como ausência de comunicação com o Fornecedor F & R SOLUCOES ADMINISTRATIVAS LTDA, CNPJ 36.330.093/0001-60 este será desclassificado.
Sistema	22/03/2024 às 16:01:57	Senhores, tendo em vista o horário, e a inviabilidade de concessão de duas horas, caso houvesse a necessidade de retificação de proposta, encerraremos por hoje.
Sistema	22/03/2024 às 16:02:28	Voltaremos na segunda, dia 25/03/2024 às 10:00 (horário de Brasília).
Sistema	22/03/2024 às 16:02:47	Muito obrigada, e até breve.
Sistema	25/03/2024 às 10:00:27	Bom dia Senhores Fornecedores. Voltamos com o julgamento das propostas referente ao Pregão 01/2024
Sistema	25/03/2024 às 10:00:51	Preliminarmente solicito que mantenham-se conectados e sejam céleres em seus posicionamentos.
Sistema	25/03/2024 às 10:01:44	Em continuidade à Fase de Julgamento da PROPOSTA DE PREÇOS INICIAL Senhores Licitantes, seguindo a ordem de classificação do GRUPO 02 vamos iniciar a Fase de Julgamento da PROPOSTA DE PREÇOS INICIAL do Fornecedor SOLUCOES NORTE ENGENHARIA, CONSTRUCOES E COMERCIO LTDA 29.216.954/0001-18
Sistema	25/03/2024 às 10:14:24	Tendo em vista que a proposta inicial foi apresentada com sobrepreço, e ainda a ausência de contato com o Fornecedor SOLUCOES NORTE ENGENHARIA, CONSTRUCOES E COMERCIO LTDA, CNPJ 29.216.954/0001-18 este será desclassificado.
Sistema	25/03/2024 às 10:18:42	Senhores fornecedores, em virtude da ausência de propostas passíveis de classificação, o Grupo 02 tornou-se fracassado. Dessa maneira, seguiremos com a análise de propostas para o Grupo 03.
Sistema	25/03/2024 às 10:19:40	Senhores Fornecedores, novamente, solicito que aguardem conectados!
Sistema	25/03/2024 às 11:22:14	Senhores licitantes, solicito que aguardem conectados. Estamos analisando a documentação enviada
Sistema	25/03/2024 às 11:44:49	Senhores fornecedores, conforme item 6.1 do Edital em epígrafe, informa-se que foram realizadas consultas no SICAF, CEIS, CNEP, Cadastro Nacional de Condenações Cíveis por Ato de Improbidade Administrativa e Inelegibilidade E Certidões Administração Pública Federal (tcu.gov.br).
Sistema	25/03/2024 às 11:46:04	Diante disso é informado que não foram encontrados óbices ao prosseguimento, tendo todas as certidões acima válidas. Dessa maneira a Proposta referente ao grupo 03 encontra-se classificada.
Sistema	25/03/2024 às 11:55:57	Senhores Fornecedores, Vamos suspender a presente sessão. Voltaremos as 14:00.
Sistema	25/03/2024 às 11:56:10	Muito obrigada à todos, e até breve.
Sistema	25/03/2024 às 14:02:15	Boa tarde Senhores fornecedores, voltaremos com a análise de proposta referente ao Grupo 03 do Pregão 01/2024.
Sistema	25/03/2024 às 14:02:58	Em continuidade, uma vez que o Fornecedor SILVENINA UNIFORMES LTDA, CNPJ 18.386.337/0001-44, teve sua proposta classificada, partiremos para a análise dos documentos referentes à sua habilitação.
Sistema	25/03/2024 às 14:03:15	Novamente, solicito que permaneçam conectados!
Sistema	25/03/2024 às 14:11:33	Senhores Fornecedores, informamos que estamos analisando a documentação apresentada! Solicito que permaneçam conectados.
Sistema	25/03/2024 às 14:21:06	Senhores Fornecedores, informo que o Fornecedor SILVENINA UNIFORMES LTDA, CNPJ 18.386.337/0001-44 apresentou as documentações necessárias, no que tange à qualificação técnica, nos termos do item 7.2.1 do Edital em epígrafe.
Sistema	25/03/2024 às 14:29:57	Senhores Fornecedores, informo que o Fornecedor SILVENINA UNIFORMES LTDA, CNPJ 18.386.337/0001-44 apresentou as documentações necessárias, no que tange à qualificação técnica, nos termos do item 7.2.2 do Edital em epígrafe.
Sistema	25/03/2024 às 14:45:04	Senhores Fornecedores, informo que o Fornecedor SILVENINA UNIFORMES LTDA, CNPJ 18.386.337/0001-44 apresentou as documentações necessárias, no que tange à qualificação técnica, nos termos do item 7.2.3 do Edital em epígrafe.

Responsável	Data/Hora	Mensagem
Sistema	25/03/2024 às 14:45:41	Senhores Fornecedores, informo que o Fornecedor SILVENINA UNIFORMES LTDA, CNPJ 18.386.337/0001-44 apresentou as documentações necessárias, no que tange à qualificação técnica, nos termos do item 7.2.4 do Edital em epígrafe.
Sistema	25/03/2024 às 14:46:11	Senhores Fornecedores, informo que o Fornecedor SILVENINA UNIFORMES LTDA, CNPJ 18.386.337/0001-44 apresentou as documentações necessárias, no que tange à qualificação técnica, nos termos do item 7.2.5 do Edital em epígrafe.
Sistema	25/03/2024 às 14:47:52	Diante do exposto, e ainda em conformidade com o item 7.2.6 do Edital abrirei o anexo de modo que o Fornecedor SILVENINA UNIFORMES LTDA, CNPJ 18.386.337/0001-44 insira as seguintes declarações
Sistema	25/03/2024 às 14:47:59	A empresa participante deverá apresentar, na etapa de habilitação e no ato da assinatura do Contrato, a Declaração de Ciência e Termo de Responsabilidade, constante no Anexo III do Edital. A empresa participante deverá apresentar, na etapa de habilitação e no ato da assinatura do Contrato, a Declaração para fins do Decreto nº 39.860 de 2019, constante no Anexo IV do Edital (Portaria CGDF nº 356/2019).
Sistema	25/03/2024 às 16:08:40	Senhores Fornecedores, informo que o Fornecedor SILVENINA UNIFORMES LTDA, CNPJ 18.386.337/0001-44 apresentou as documentações necessárias, no que tange à qualificação técnica, nos termos do item 7.2.6 do Edital em epígrafe.
Sistema	25/03/2024 às 16:09:34	Diante do exposto, o Fornecedor SILVENINA UNIFORMES LTDA, CNPJ 18.386.337/0001-44. será habilitado por cumprir todas as exigências propostas nos itens 6 e 7 do Edital em epígrafe.
Sistema	25/03/2024 às 16:21:45	Senhores fornecedores, tendo em vista a impossibilidade do fornecimento do prazo de duas horas para envio de documentação complementar, continuaremos a sessão amanhã, dia 26/03/2023, as 10:00 (horário de Brasília).
Sistema	25/03/2024 às 16:21:57	A todos, muito obrigada. Até Breve.
Sistema	26/03/2024 às 10:00:32	Bom dia Senhores Fornecedores. Voltaremos com a sessão do pregão 01/2024.
Sistema	26/03/2024 às 10:01:13	Preliminarmente solicito que mantenham-se conectados e sejam céleres em seus posicionamentos.
Sistema	26/03/2024 às 10:02:03	Em continuidade à Fase de Julgamento da PROPOSTA DE PREÇOS INICIAL Senhores Fornecedores, seguiremos para o Grupo 04.
Sistema	26/03/2024 às 10:05:18	Senhores fornecedores, novamente, solicito que permaneçam conectados! A ausência de comunicação poderá esenjará a desclassificação!
Sistema	26/03/2024 às 11:21:27	Senhores Fornecedores, estamos averiguando os documentos enviados. Solicito que permaneçam conectados.
Sistema	26/03/2024 às 11:32:16	Senhores Fornecedores, em concordância com o item 6.7, em especial ao item 6.7.2 do Edital em epígrafe, o qual elucida que serão desclassificada das propostas que não obedecerem às especificações técnicas contidas no Termo de Referência, e ainda em atenção ao item 1.4 do Edital que infroma Em caso de discordância entre as especificações do objeto descritas no Sistema de Compras do Governo Federal: Compras.gov.br e as constantes deste Edital +
Sistema	26/03/2024 às 11:33:33	e seus ANEXOS, prevalecerão as últimas. A proposta apresentada pelo Fornecedor F & R SOLUCOES ADMINISTRATIVAS LTDA, CNPJ 36.330.093/0001-60, será desclassificada por conter itens os quais estão em DESCORDÂNCIA com a especificações estabelecidas no Termo de Referência.
Sistema	26/03/2024 às 11:38:47	Em continuidade à Fase de Julgamento da PROPOSTA DE PREÇOS INICIAL Senhores Licitantes, seguindo a ordem de classificação do GRUPO 04 vamos iniciar a Fase de Julgamento da PROPOSTA DE PREÇOS INICIAL do Fornecedor 39.805.124 RAFAEL LIMA DINIZ 39.805.124/0001-80
Sistema	26/03/2024 às 11:52:06	Senhores Fornecedores, informamos que estamos averiguando os documentos enviados. Solicito que permaneçam conectados.
Sistema	26/03/2024 às 12:08:51	Snhores Fornecedores, informa-se que o Fornecedor 39.805.124 RAFAEL LIMA DINIZ, CNPJ 39.805.124/0001-80 atendeu, por completo o item 6.1 do Edital em Epígrafe. Dessa forma, não foram encontrados óbices, tampouco fatores impeditivos para o Fornecedor em questão. Desta forma sua proposta será CLASSIFICADA!
Sistema	26/03/2024 às 12:10:14	Diante do exposto a presente sessão será suspensa, e voltará as 13:30 na fase de análise de habilitação do Fornecedor 39.805.124 RAFAEL LIMA DINIZ, CNPJ 39.805.124/0001-80 para o

Responsável	Data/Hora	Mensagem
Sistema	26/03/2024 às 12:10:14	Grupo 04. Agradeço a todos e até breve
Sistema	26/03/2024 às 13:34:26	Boa tarde Senhores Fornecedores, prosseguimos com o Pregão 01/2024.
Sistema	26/03/2024 às 13:35:29	Em continuidade, uma vez que o Fornecedor 39.805.124 RAFAEL LIMA DINIZ 39.805.124/0001-80 teve sua proposta classificada, partiremos para a análise dos documentos referentes à sua habilitação.
Sistema	26/03/2024 às 13:35:34	Novamente, solicito que permaneçam conectados!
Sistema	26/03/2024 às 13:36:01	Senhores Fornecedores, informo que o Fornecedor 39.805.124 RAFAEL LIMA DINIZ 39.805.124/0001-80 apresentou as documentações necessárias, no que tange à qualificação técnica, nos termos do item 7.2.1 do Edital em epígrafe.
Sistema	26/03/2024 às 13:43:14	Senhores Fornecedores informo que os documentos de habilitação então sendo analisados. Diante disso solicito que permaneçam conectados.
Sistema	26/03/2024 às 13:46:52	Senhores Fornecedores, informo que o Fornecedor 39.805.124 RAFAEL LIMA DINIZ 39.805.124/0001-80 apresentou as documentações necessárias, no que tange à qualificação técnica, nos termos do item 7.2.2 do Edital em epígrafe.
Sistema	26/03/2024 às 14:06:32	Senhores fornecedores, informamos que estamos analisando a documentação enviada. Permaneçam conectados!
Sistema	26/03/2024 às 14:18:17	Senhores Fornecedores, em observância ao §2ª do art. 1.179, do Código Civil e ainda com base no art. 68 da Lei Complementar nº 123, de 14 de dezembro de 2006 o Microempreendedor Individual faz jus a dispensa de apresentação do Balanço Patrimonial e Demonstrações Contábeis
Sistema	26/03/2024 às 14:28:17	Diante disso, foi verificado que o Fornecedor 39.805.124 RAFAEL LIMA DINIZ 39.805.124/0001-80 enquadra-se na dispensa predita. Diante disso, senhores Fornecedores, informo que o Fornecedor 39.805.124 RAFAEL LIMA DINIZ 39.805.124/0001-80 apresentou as documentações necessárias, no que tange à qualificação técnica, nos termos do item 7.2.3 do Edital em epígrafe.
Sistema	26/03/2024 às 14:35:47	Mensagem do Pregoeiro Senhores Fornecedores, informo que o Fornecedor 39.805.124 RAFAEL LIMA DINIZ 39.805.124/0001-80 apresentou as documentações necessárias, no que tange à qualificação técnica, nos termos do item 7.2.4 do Edital em epígrafe.
Sistema	26/03/2024 às 14:36:05	Mensagem do Pregoeiro Senhores Fornecedores, informo que o Fornecedor 39.805.124 RAFAEL LIMA DINIZ 39.805.124/0001-80 apresentou as documentações necessárias, no que tange à qualificação técnica, nos termos do item 7.2.5 do Edital em epígrafe.
Sistema	26/03/2024 às 14:37:36	Mensagem do Pregoeiro Senhores Fornecedores, informo que o Fornecedor 39.805.124 RAFAEL LIMA DINIZ 39.805.124/0001-80 apresentou as documentações necessárias, no que tange à qualificação técnica, nos termos do item 7.2.6 do Edital em epígrafe.
Sistema	26/03/2024 às 14:38:56	Diante do exposto, o Fornecedor 39.805.124 RAFAEL LIMA DINIZ 39.805.124/0001-80 será habilitado por cumprir todas as exigências propostas nos itens 6 e 7 do Edital em epígrafe.
Sistema	26/03/2024 às 14:52:58	Em continuidade à Fase de Julgamento da PROPOSTA DE PREÇOS INICIAL Senhores Fornecedores, seguiremos para o Grupo 05.
Sistema	26/03/2024 às 16:57:40	Senhores Fornecedores, encerraremos a sessão por hoje. Voltaremos na segunda feira, dia 01/04 às 09:00 (horário de Brasília). Desde já agradeço a todos, e até breve.
Sistema	01/04/2024 às 08:54:34	Senhores Fornecedores bom dia! Por questões técnicas e operacionais voltaremos a sessão hoje às 09:30. Desde já agradeço a compreensão. Até breve.
Sistema	01/04/2024 às 09:30:45	Bom dia Senhores Fornecedores! Voltaremos com o julgamento das propostas referentes ao Pregão 01/2024.
Sistema	01/04/2024 às 09:31:36	Senhores, alguns avisos para a boa condução do certame em epígrafe
Sistema	01/04/2024 às 09:31:45	O Edital é a lei da licitação. Apesar do procedimento ter suas regras traçadas pela própria administração, não pode esta se furtar ao seu cumprimento, estando legalmente vinculada à plena observância do regramento.
Sistema	01/04/2024 às 09:31:59	"Na aplicação desta Lei, serão observados os princípios da legalidade, da impessoalidade, da moralidade, da publicidade, da eficiência, do interesse público, da probidade administrativa, da igualdade, do planejamento, da transparência, da eficácia, da segregação de funções, da motivação, da vinculação ao edital, do julgamento objetivo, da segurança jurídica, da razoabilidade, da competitividade, da proporcionalidade, da celeridade, da economicidade



Responsável	Data/Hora	Mensagem
Sistema	01/04/2024 às 09:32:07	Os Senhores Licitantes, que atuam com o intuito de prejudicar o certame ou com desídia, estarão sujeitos as penalidades previstas em lei, tendo em vista que a depender dos atos, frustrarão completamente o certame, demandando mais tempo para que seja finalizado. E tornar o processo ainda mais moroso. (Lei n.º 14.133/2021, Artigo 337-I).
Sistema	01/04/2024 às 09:32:25	Senhores Licitantes, salientamos que o Edital em epígrafe é uma MINUTA padrão da nossa Procuradoria - PGDF, ou seja, todas as regras não são feitas pelo Pregoeira e Sua Equipe de Apoio, os mesmos são apenas executores das regras traçadas pela própria administração.
Sistema	01/04/2024 às 09:32:39	Senhores Licitantes, salientamos que no Edital em epígrafe, in verbis: "Item 1.4 Caso haja divergência entre a especificação constante no sistema Compras Gov e no Termo de Referência, prevalecerá este último." ou seja, as Licitantes que não colocaram descrições Detalhadas em sua Propostas de Preços Iniciais serão DESCLASSIFICADAS!
Sistema	01/04/2024 às 09:32:51	Senhores Licitantes, observem seus preços, tendo em vista que a Licitante DEVERÁ Prestar de acordo com as especificações e condições descritas neste EDITAL e nos seus ANEXOS, em especial o Termo de Referência constante do ANEXO
Sistema	01/04/2024 às 09:34:32	Senhores Fornecedores, informamos que estamos averiguando os documentos enviados. Solicito que permaneçam conectados.
Sistema	01/04/2024 às 10:44:53	Senhores Fornecedores, informamos que estamos averiguando os documentos enviados. Solicito que permaneçam conectados.
Sistema	01/04/2024 às 11:14:25	Senhores Fornecedores, tendo em vista a discrepância entre os itens dipostos na proposta apresentada pelo Fornecedor F & R SOLUCOES ADMINISTRATIVAS LTDA, CNPJ 36.330.093/0001-60, e o disposto ao longo do Termo de Referência a proposta deste será
Sistema	01/04/2024 às 11:15:08	Desta forma, seguiremos com o próximo colocado.
Sistema	01/04/2024 às 13:29:59	Tendo em vista a ausência de comunicação com o Fornecedor AFP INDUSTRIA DE MOVEIS SERVICOS E COMERCIO LTDA, CNPJ 28.265.790/0001-56, esse terá sua proposta desclassificada.
Sistema	01/04/2024 às 13:31:22	Diante disso senhores Fornecedores prosseguiremos com a Fase de Julgamento da PROPOSTA DE PREÇOS INICIAL Senhores Licitantes, seguindo a ordem de classificação do GRUPO 05
Sistema	01/04/2024 às 13:42:48	Diante disso senhores Fornecedores prosseguiremos com a Fase de Julgamento da PROPOSTA DE PREÇOS INICIAL Senhores Licitantes, seguindo a ordem de classificação do GRUPO 05
Sistema	01/04/2024 às 14:30:49	Senhores Fornecedores, seguiremos com a análise de PROPOSTA DE PREÇOS INICIAL para o GRUPO 06
Sistema	01/04/2024 às 16:04:09	Senhores Fornecedores, em virtude da impossibilidade de concessão do prazo previamente estabelecido em edital de duas horas para envio de proposta retificada, uma vez que o sistema encerra automaticamnte as 18:00, encerraremos por hoje e voltaremos amanhã, dia 02/04/2024 às 14:00 (horário de Brasília)
Sistema	01/04/2024 às 16:04:34	Agradeço à atenção de todos, e até breve.
Sistema	02/04/2024 às 14:00:53	Boa tarde Senhores Fornecedores, voltaremos com o julgamento do pregão 01/2024.
Sistema	02/04/2024 às 14:03:46	Em continuidade à Fase de Julgamento da PROPOSTA DE PREÇOS INICIAL Senhores Fornecedores, seguiremos para a análise das propostas apresentadas para o para o Grupo 06.
Sistema	02/04/2024 às 15:29:51	Senhores licitantes, solicito que aguardem conectados. Estamos analisando a documentação enviada
Sistema	02/04/2024 às 16:07:11	Senhores Fornecedores, foi solicitada a retificação da proposta apresentada pelo Fornecedor LAVARE SOLUCOES EM COMERCIO E SERVICOS LTDA, CNPJ 29.207.391/0001-00, entretanto esta não fora apresenta.
Sistema	02/04/2024 às 16:09:07	Ocorre que em consulta ao SICAF do Fornecedor em análise foram constatados fatores impeditivos no que tange à continuação da contratação em epígrafe. Desta forma, por não atender à Cláusula 6.1 do Edital em análise, a proposta será desclassificada.
Sistema	02/04/2024 às 16:10:09	Diante disso, prosseguiremos com a análise para os demais fornecedores.

## Eventos da compra

02/04/2024 17:17

9 de 18

Data/Hora	Descrição
20/03/2024 às 10:00:01	Abertura da sessão pública
20/03/2024 às 11:43:50	Início da etapa de julgamento de propostas

**Grupo 6**

Valor estimado:	R\$ 1.410,4400
Tratamento Diferenciado	Exclusividade ME/EPP (inciso I, art. 48, LC 123/2006)
Situação:	Fracassado

Fracassado por CPF \*\*\*.445.\*\*\*-6 - ANA GABRIELA DE OLIVEIRA BARRETO

**Propostas do Grupo G6**

(D) Declarante MeEpp/Equiparada (Art. 3ª da Lei Complementar nº 123, de 14 de dezembro de 2006)

Fornecedor	Valor ofertado	Situação
29.216.954/0001-18 - SOLUCOES NORTE ENGENHARIA, CONSTRUCOES E COMERCIO LTDA Porte MeEpp/Equiparada: Sim (D)	R\$ 2.594,0000	Proposta desclassificada
Valor proposta: R\$ 2.594,0000	Valor negociado: Não informado	
36.330.093/0001-60 - F & R SOLUCOES ADMINISTRATIVAS LTDA Porte MeEpp/Equiparada: Sim (D)	R\$ 1.622,0000	Proposta desclassificada
Valor proposta: R\$ 4.000,0000	Valor negociado: Não informado	
06.043.786/0001-00 - RNL TRADE AND FACILITIES LTDA Porte MeEpp/Equiparada: Sim (D)	R\$ 1.480,9620	Proposta desclassificada
Valor proposta: R\$ 1.480,9620	Valor negociado: Não informado	
29.207.391/0001-00 - LAVARE SOLUCOES EM COMERCIO E SERVICOS LTDA Porte MeEpp/Equiparada: Sim (D)	R\$ 1.410,4400	Proposta desclassificada
Valor proposta: R\$ 1.410,4400	Valor negociado: R\$ 1.410,0000	
28.265.790/0001-56 - AFP INDUSTRIA DE MOVEIS SERVICOS E COMERCIO LTDA Porte MeEpp/Equiparada: Sim (D)	R\$ 1.410,0000	Proposta desclassificada
Valor proposta: R\$ 1.410,0000	Valor negociado: Não informado	

**Mensagens do chat do Grupo G6**

Responsável	Data/Hora	Mensagem
Sistema	20/03/2024 11:28:43	A abertura do item G6 para lances está agendada para daqui a 5 minutos. Mantenham-se conectados.
Sistema	20/03/2024 11:33:43	O item G6 foi aberto. Solicitamos o envio de lances.
Sistema	20/03/2024 11:43:46	O item G6 está encerrado.
Sistema para o participante 28.265.790/0001-56	01/04/2024 14:31:22	Sr. Fornecedor AFP INDUSTRIA DE MOVEIS SERVICOS E COMERCIO LTDA, CNPJ 28.265.790/0001-56, você foi convocado para negociação de valor do item G6. Justificativa: O Fornecedor tem condições de ofertar um valor menor do ofertado para o Grupo 06 ?.
Sistema para o participante	01/04/2024 14:51:40	Sr. Fornecedor AFP INDUSTRIA DE MOVEIS SERVICOS E COMERCIO LTDA, CNPJ 28.265.790/0001-56, você foi convocado para enviar anexos para o item G6. Prazo para encerrar o

Responsável	Data/Hora	Mensagem
28.265.790/0001-56	01/04/2024 14:51:40	envio: 16:00:00 do dia 01/04/2024. Justificativa: Envio de proposta retificada, se houver interesse na negociação solicito que o novo valor informado seja contemplado no documento a ser enviado. ..
Sistema para o participante 28.265.790/0001-56	01/04/2024 16:00:03	O item G6 teve a convocação para envio de anexos encerrada às 16:00:00 de 01/04/2024. Nenhum anexo foi enviado pelo fornecedor AFP INDUSTRIA DE MOVEIS SERVICOS E COMERCIO LTDA, CNPJ 28.265.790/0001-56.
Sistema para o participante 28.265.790/0001-56	02/04/2024 14:06:55	O item G6 teve a solicitação de negociação de valor CANCELADA para o fornecedor AFP INDUSTRIA DE MOVEIS SERVICOS E COMERCIO LTDA, CNPJ 28.265.790/0001-56. Motivo: Proposta desclassificada.
Sistema para o participante 29.207.391/0001-00	02/04/2024 14:07:25	Sr. Fornecedor LAVARE SOLUCOES EM COMERCIO E SERVICOS LTDA, CNPJ 29.207.391/0001-00, você foi convocado para negociação de valor do item G6. Justificativa: O Fornecedor tem condições de ofertar um valor menor do ofertado para o Grupo 06 ?.
Sistema para o participante 29.207.391/0001-00	02/04/2024 14:08:33	Tendo em vista que o valor informado encontra-se superior ao máximo estimado, o prazo para a negociação será de 15 (quinze) minutos. Cumpre destacar que não serão aceitos valores superiores ao estimados.
Sistema para o participante 29.207.391/0001-00	02/04/2024 14:09:49	Senhor Fornecedor, favor desconsiderar a última mensagem enviada.
Sistema para o participante 29.207.391/0001-00	02/04/2024 14:20:10	Sr. Fornecedor LAVARE SOLUCOES EM COMERCIO E SERVICOS LTDA, CNPJ 29.207.391/0001-00, você foi convocado para enviar anexos para o item G6. Prazo para encerrar o envio: 16:19:00 do dia 02/04/2024. Justificativa: Envio de proposta retificada, se houver intenção em negociar favor incluir no valor final da proposta .
pelo participante 29.207.391/0001-00	02/04/2024 14:20:38	Boa tarde
Sistema para o participante 29.207.391/0001-00	02/04/2024 14:22:41	Boa tarde Sr. Fornecedor
Sistema para o participante 29.207.391/0001-00	02/04/2024 14:25:33	Há interesse em ofertar um valor melhor no certame em questão?
pelo participante 29.207.391/0001-00	02/04/2024 14:40:01	Estamos analisando!
pelo participante 29.207.391/0001-00	02/04/2024 14:40:32	Caso propormos desconto, constará na proposta reajustada
pelo participante 29.207.391/0001-00	02/04/2024 15:23:39	O item G6 teve a negociação de valor encerrada pelo fornecedor LAVARE SOLUCOES EM COMERCIO E SERVICOS LTDA, CNPJ 29.207.391/0001-00. A negociação do item G6 foi aceita pelo fornecedor LAVARE SOLUCOES EM COMERCIO E SERVICOS LTDA, CNPJ 29.207.391/0001-00, tendo informado R\$ 1.410,0000.
pelo participante 29.207.391/0001-00	02/04/2024 15:26:09	O item G6 teve a convocação para envio de anexos encerrada às 15:26:09 de 02/04/2024. 2 anexos foram enviados pelo fornecedor LAVARE SOLUCOES EM COMERCIO E SERVICOS LTDA, CNPJ 29.207.391/0001-00.
Sistema para o participante 29.207.391/0001-00	02/04/2024 15:35:36	Sr. Fornecedor LAVARE SOLUCOES EM COMERCIO E SERVICOS LTDA, CNPJ 29.207.391/0001-00, você foi convocado para enviar anexos para o item G6. Prazo para encerrar o envio: 16:05:00 do dia 02/04/2024. Justificativa: Elaboração de proposta nos moldes do modelo proposto, inclusas as declarações informadas no ANEXO VI do presente edital. .
Sistema para o participante 29.207.391/0001-00	02/04/2024 16:05:00	O item G6 teve a convocação para envio de anexos encerrada às 16:05:00 de 02/04/2024. Nenhum anexo foi enviado pelo fornecedor LAVARE SOLUCOES EM COMERCIO E SERVICOS LTDA, CNPJ 29.207.391/0001-00.
Sistema para o participante 06.043.786/0001-00	02/04/2024 16:11:42	Sr. Fornecedor RNL TRADE AND FACILITIES LTDA, CNPJ 06.043.786/0001-00, você foi convocado para negociação de valor do item G6. Justificativa: O Fornecedor tem condições de ofertar um valor menor do ofertado para o Grupo 06? Considerando que o valor inicial encontra-se com o valor superior ao máximo estimado, o prazo para manifestação será de 15 (QUINZE) minutos. A ausência de comunicação acerca da retificação dos valores apresentados +.

Responsável	Data/Hora	Mensagem
Sistema para o participante 06.043.786/0001-00	02/04/2024 16:11:56	ensejará na desclassificação.
pelo participante 06.043.786/0001-00	02/04/2024 16:22:38	Boa tarde
pelo participante 06.043.786/0001-00	02/04/2024 16:23:32	Não conseguiremos alcançar o valor estimado. Agradecemos a oportunidade
pelo participante 06.043.786/0001-00	02/04/2024 16:23:37	O item G6 teve a negociação de valor encerrada pelo fornecedor RNL TRADE AND FACILITIES LTDA, CNPJ 06.043.786/0001-00. A negociação do item G6 foi recusada pelo fornecedor RNL TRADE AND FACILITIES LTDA, CNPJ 06.043.786/0001-00, mantendo R\$ 1.480,9620.
Sistema para o participante 36.330.093/0001-60	02/04/2024 16:39:17	Sr. Fornecedor F & R SOLUCOES ADMINISTRATIVAS LTDA, CNPJ 36.330.093/0001-60, você foi convocado para negociação de valor do item G6. Justificativa: O Fornecedor tem condições de ofertar um valor menor do ofertado para o Grupo 06? Considerando que o valor inicial encontra-se com o valor superior ao máximo estimado, o prazo para manifestação será de 15 (QUINZE) minutos. A ausência de comunicação acerca da retificação dos valores apresentados +.
Sistema para o participante 36.330.093/0001-60	02/04/2024 16:39:28	ensejará na desclassificação.
Sistema para o participante 36.330.093/0001-60	02/04/2024 16:54:50	O item G6 teve a solicitação de negociação de valor CANCELADA para o fornecedor F & R SOLUCOES ADMINISTRATIVAS LTDA, CNPJ 36.330.093/0001-60. Motivo: Proposta desclassificada.
Sistema para o participante 29.216.954/0001-18	02/04/2024 16:55:25	Sr. Fornecedor SOLUCOES NORTE ENGENHARIA, CONSTRUCOES E COMERCIO LTDA, CNPJ 29.216.954/0001-18, você foi convocado para negociação de valor do item G6. Justificativa: O Fornecedor tem condições de ofertar um valor menor do ofertado para o Grupo 06? Considerando que o valor inicial encontra-se com o valor superior ao máximo estimado, o prazo para manifestação será de 15 (QUINZE) minutos. A ausência de comunicação acerca da retificação dos valores apresentados +.
Sistema para o participante 29.216.954/0001-18	02/04/2024 16:55:34	ensejará na desclassificação.
Sistema para o participante 29.216.954/0001-18	02/04/2024 17:06:19	O item G6 teve a solicitação de negociação de valor CANCELADA para o fornecedor SOLUCOES NORTE ENGENHARIA, CONSTRUCOES E COMERCIO LTDA, CNPJ 29.216.954/0001-18. Motivo: Proposta desclassificada.
Sistema	02/04/2024 17:06:19	O item G6 está na etapa de julgamento de proposta no período de intenção de recursos, com acréscimo de 10 minutos a partir de agora - até 02/04/2024 17:16:19.

## Eventos do Grupo G6

Data/Hora	Descrição
20/03/2024 11:33:43	Item aberto para lances.
20/03/2024 11:43:44	Item com etapa aberta encerrada.
20/03/2024 11:43:46	Item encerrado para lances.
01/04/2024 14:31:22	Fornecedor AFP INDUSTRIA DE MOVEIS SERVICOS E COMERCIO LTDA, CNPJ 28.265.790/0001-56 convocado para negociação de valor.
01/04/2024 14:51:40	Fornecedor AFP INDUSTRIA DE MOVEIS SERVICOS E COMERCIO LTDA, CNPJ 28.265.790/0001-56 convocado para o envio de anexo. Prazo de encerramento: 01/04/2024 16:00:00. Motivo: Envio de proposta retificada, se houver interesse na negociação solicito que o novo valor informado seja contemplado no documento a ser enviado. ..
01/04/2024 16:06:14	Fornecedor LAVARE SOLUCOES EM COMERCIO E SERVICOS LTDA, CNPJ 29.207.391/0001-00 teve a proposta desclassificada, melhor lance: R\$ 1.410,4400. Motivo: Ausência de envio de proposta retificada..
02/04/2024 14:06:55	Convocação de negociação de valor do fornecedor AFP INDUSTRIA DE MOVEIS SERVICOS E COMERCIO LTDA, CNPJ 28.265.790/0001-56 encerrada automaticamente.

Data/Hora	Descrição
02/04/2024 14:06:55	Fornecedor AFP INDUSTRIA DE MOVEIS SERVICOS E COMERCIO LTDA, CNPJ 28.265.790/0001-56 teve a proposta desclassificada, melhor lance: R\$ 1.410,0000. Motivo: Ausência de proposta retificada .
02/04/2024 14:07:25	Fornecedor LAVARE SOLUCOES EM COMERCIO E SERVICOS LTDA, CNPJ 29.207.391/0001-00 convocado para negociação de valor.
02/04/2024 14:20:10	Fornecedor LAVARE SOLUCOES EM COMERCIO E SERVICOS LTDA, CNPJ 29.207.391/0001-00 convocado para o envio de anexo. Prazo de encerramento: 02/04/2024 16:19:00. Motivo: Envio de proposta retificada, se houver intenção em negociar favor incluir no valor final da proposta .
02/04/2024 15:23:39	Negociação encerrada. Fornecedor LAVARE SOLUCOES EM COMERCIO E SERVICOS LTDA, CNPJ 29.207.391/0001-00 informou R\$ 1.410,0000.
02/04/2024 15:26:09	Fornecedor LAVARE SOLUCOES EM COMERCIO E SERVICOS LTDA, CNPJ 29.207.391/0001-00 finalizou o envio de anexo.
02/04/2024 15:35:36	Fornecedor LAVARE SOLUCOES EM COMERCIO E SERVICOS LTDA, CNPJ 29.207.391/0001-00 convocado para o envio de anexo. Prazo de encerramento: 02/04/2024 16:05:00. Motivo: Elaboração de proposta nos moldes do modelo proposto, inclusas as declarações informadas no ANEXO VI do presente edital. .
02/04/2024 16:09:46	Fornecedor LAVARE SOLUCOES EM COMERCIO E SERVICOS LTDA, CNPJ 29.207.391/0001-00 teve a proposta desclassificada, melhor lance: R\$ 1.410,4400, valor negociado: R\$ 1.410,0000. Motivo: Foi constatada a existência de fatores impeditivos para a contratação no SICAF no fornecedor. .
02/04/2024 16:11:42	Fornecedor RNL TRADE AND FACILITIES LTDA, CNPJ 06.043.786/0001-00 convocado para negociação de valor.
02/04/2024 16:23:37	Negociação encerrada. Fornecedor RNL TRADE AND FACILITIES LTDA, CNPJ 06.043.786/0001-00 manteve R\$ 1.480,9620.
02/04/2024 16:38:43	Fornecedor RNL TRADE AND FACILITIES LTDA, CNPJ 06.043.786/0001-00 teve a proposta desclassificada, melhor lance: R\$ 1.480,9620. Motivo: Proposta informada com valores superiores ao estimado.
02/04/2024 16:39:17	Fornecedor F & R SOLUCOES ADMINISTRATIVAS LTDA, CNPJ 36.330.093/0001-60 convocado para negociação de valor.
02/04/2024 16:54:50	Convocação de negociação de valor do fornecedor F & R SOLUCOES ADMINISTRATIVAS LTDA, CNPJ 36.330.093/0001-60 encerrada automaticamente.
02/04/2024 16:54:50	Fornecedor F & R SOLUCOES ADMINISTRATIVAS LTDA, CNPJ 36.330.093/0001-60 teve a proposta desclassificada, melhor lance: R\$ 1.622,0000. Motivo: Tendo em vista a proposta apresentada com sobrepreço e ainda a ausência de comunicação com vistas à retificação da proposta apresentada a proposta será desclassificada. .
02/04/2024 16:55:25	Fornecedor SOLUCOES NORTE ENGENHARIA, CONSTRUCOES E COMERCIO LTDA, CNPJ 29.216.954/0001-18 convocado para negociação de valor.
02/04/2024 17:06:19	Convocação de negociação de valor do fornecedor SOLUCOES NORTE ENGENHARIA, CONSTRUCOES E COMERCIO LTDA, CNPJ 29.216.954/0001-18 encerrada automaticamente.
02/04/2024 17:06:19	Fornecedor SOLUCOES NORTE ENGENHARIA, CONSTRUCOES E COMERCIO LTDA, CNPJ 29.216.954/0001-18 teve a proposta desclassificada, melhor lance: R\$ 2.594,0000. Motivo: Proposta com sobrepreço e ausência de manifestação do fornecedor acerca da retificação dos valores ofertados. .
02/04/2024 17:06:19	Item fracassado no julgamento / habilitação.
02/04/2024 17:17:28	Encerramento da sessão 1 de julgamento / habilitação.

**Item 26 do Grupo G6 - Suporte De Videocassete / Televisao**

Suporte De Videocassete / Televisao Material: Metal , Tipo: Pedestal , Tamanho: Para Tv De 32" Até 75" , Cor: Preta

Valor estimado:	R\$ 281,2200	Critério de julgamento:	Menor Preço
Quantidade:	2	Unidade de fornecimento:	Unidade
Tratamento Diferenciado	Exclusividade ME/EPP (inciso I, art. 48, LC 123/2006)		
Situação:	Fracassado		

Fracassado por CPF

**Propostas do Item 26**

(D) Declarante MeEpp/Equiparada (Art. 3ª da Lei Complementar nº 123, de 14 de dezembro de 2006)

Fornecedor	Valor ofertado	Situação
29.207.391/0001-00 - LAVARE SOLUCOES EM COMERCIO E SERVICOS LTDA Porte MeEpp/Equiparada: Sim (D)	R\$ 281,2200	Proposta desclassificada
Marca/Fabricante: SUPRITUDO Modelo/versão: SUPRITUDO Valor proposta: R\$ 281,2200      Valor negociado: R\$ 281,0000      Quantidade ofertada: 2		
36.330.093/0001-60 - F & R SOLUCOES ADMINISTRATIVAS LTDA Porte MeEpp/Equiparada: Sim (D)	R\$ 536,0000	Proposta desclassificada
Marca/Fabricante: SIMILAR Modelo/versão: SIMILAR Valor proposta: R\$ 1.000,0000      Valor negociado: Não informado      Quantidade ofertada: 2		
29.216.954/0001-18 - SOLUCOES NORTE ENGENHARIA, CONSTRUCOES E COMERCIO LTDA Porte MeEpp/Equiparada: Sim (D)	R\$ 500,0000	Proposta desclassificada
Marca/Fabricante: SIMILAR Modelo/versão: SIMILAR Valor proposta: R\$ 500,0000      Valor negociado: Não informado      Quantidade ofertada: 2		
06.043.786/0001-00 - RNL TRADE AND FACILITIES LTDA Porte MeEpp/Equiparada: Sim (D)	R\$ 295,2810	Proposta desclassificada
Marca/Fabricante: Suporte De Videocassete / Televisao Material: Meta Modelo/versão: Suporte De Videocassete / Televisao Material: Meta Valor proposta: R\$ 295,2810      Valor negociado: Não informado      Quantidade ofertada: 2		
28.265.790/0001-56 - AFP INDUSTRIA DE MOVEIS SERVICOS E COMERCIO LTDA Porte MeEpp/Equiparada: Sim (D)	R\$ 281,0000	Proposta desclassificada
Marca/Fabricante: AFP Modelo/versão: AFP Valor proposta: R\$ 281,0000      Valor negociado: Não informado      Quantidade ofertada: 2		

**Lances do Item 26**

Data/hora	Participante	Lance
20/03/2024 11:35:36	36.330.093/0001-60	R\$ 536,0000

### Item 27 do Grupo G6 - Luminária

Luminária Tipo: Pendente , Formato: Tubular , Tipo Lâmpada: Led , Cor: Branca , Quantidade Lâmpadas: 30 UN, Características Adicionais: Plug Adaptador P/Acendedor , Modelo: Portátil , Aplicação: Inspeção Automotiva , Tensão Nominal: Bivolt V, Fixação: Gancho

Valor estimado:	R\$ 558,0000	Critério de julgamento:	Menor Preço
Quantidade:	1	Unidade de fornecimento:	Peça 1 UN
Tratamento Diferenciado	Exclusividade ME/EPP (inciso I, art. 48, LC 123/2006)		
Situação:	Fracassado		

Fracassado por CPF

### Propostas do Item 27

(D) Declarante MeEpp/Equiparada (Art. 3º da Lei Complementar nº 123, de 14 de dezembro de 2006)

Fornecedor	Valor ofertado	Situação
36.330.093/0001-60 - F & R SOLUCOES ADMINISTRATIVAS LTDA Porte MeEpp/Equiparada: Sim (D)	R\$ 350,0000	Proposta desclassificada
Marca/Fabricante: SIMILAR Modelo/versão: SIMILAR Valor proposta: R\$ 1.000,0000      Valor negociado: Não informado      Quantidade ofertada: 1		
06.043.786/0001-00 - RNL TRADE AND FACILITIES LTDA Porte MeEpp/Equiparada: Sim (D)	R\$ 585,9000	Proposta desclassificada
Marca/Fabricante: Luminária Tipo: Pendente , Formato: Tubular , Tipo Modelo/versão: Luminária Tipo: Pendente , Formato: Tubular , Tipo Valor proposta: R\$ 585,9000      Valor negociado: Não informado      Quantidade ofertada: 1		
28.265.790/0001-56 - AFP INDUSTRIA DE MOVEIS SERVICOS E COMERCIO LTDA Porte MeEpp/Equiparada: Sim (D)	R\$ 558,0000	Proposta desclassificada
Marca/Fabricante: AFP Modelo/versão: AFP Valor proposta: R\$ 558,0000      Valor negociado: Não informado      Quantidade ofertada: 1		
29.207.391/0001-00 - LAVARE SOLUCOES EM COMERCIO E SERVICOS LTDA Porte MeEpp/Equiparada: Sim (D)	R\$ 558,0000	Proposta desclassificada
Marca/Fabricante: QIMPORTA Modelo/versão: QIMPORTA Valor proposta: R\$ 558,0000      Valor negociado: Não informado      Quantidade ofertada: 1		



Fornecedor	Valor ofertado	Situação
29.216.954/0001-18 - SOLUCOES NORTE ENGENHARIA, CONSTRUCOES E COMERCIO LTDA Porte MeEpp/Equiparada: Sim (D)	R\$ 997,0000	Proposta desclassificada
Marca/Fabricante: SIMILAR		
Modelo/versão: SIMILAR		
Valor proposta: R\$ 997,0000	Valor negociado: Não informado	Quantidade ofertada: 1

### Lances do Item 27

Data/hora	Participante	Lance
20/03/2024 11:35:51	36.330.093/0001-60	R\$ 400,0000
20/03/2024 11:39:42	36.330.093/0001-60	R\$ 350,0000

### Item 28 do Grupo G6 - Arandela

Arandela Material: Alumínio , Aplicação: Uso Interno , Características Adicionais: Completa Com Lâmpada, 102x240mm, Para Lâmpada Haló , Referência: D-3037-P

Valor estimado:	R\$ 290,0000	Critério de julgamento:	Menor Preço
Quantidade:	1	Unidade de fornecimento:	Unidade
Tratamento Diferenciado	Exclusividade ME/EPP (inciso I, art. 48, LC 123/2006)		
Situação:	Fracassado		

Fracassado por CPF

### Propostas do Item 28

(D) Declarante MeEpp/Equiparada (Art. 3ª da Lei Complementar nº 123, de 14 de dezembro de 2006)

Fornecedor	Valor ofertado	Situação
36.330.093/0001-60 - F & R SOLUCOES ADMINISTRATIVAS LTDA Porte MeEpp/Equiparada: Sim (D)	R\$ 200,0000	Proposta desclassificada
Marca/Fabricante: SIMILAR		
Modelo/versão: SIMILAR		
Valor proposta: R\$ 1.000,0000	Valor negociado: Não informado	Quantidade ofertada: 1
29.207.391/0001-00 - LAVARE SOLUCOES EM COMERCIO E SERVICOS LTDA Porte MeEpp/Equiparada: Sim (D)	R\$ 290,0000	Proposta desclassificada
Marca/Fabricante: PORTOFINO		
Modelo/versão: PORTOFINO		
Valor proposta: R\$ 290,0000	Valor negociado: Não informado	Quantidade ofertada: 1

Fornecedor	Valor ofertado	Situação
28.265.790/0001-56 - AFP INDUSTRIA DE MOVEIS SERVICOS E COMERCIO LTDA Porte MeEpp/Equiparada: Sim (D)	R\$ 290,0000	Proposta desclassificada
Marca/Fabricante: AFP Modelo/versão: AFP Valor proposta: R\$ 290,0000      Valor negociado: Não informado      Quantidade ofertada: 1		
06.043.786/0001-00 - RNL TRADE AND FACILITIES LTDA Porte MeEpp/Equiparada: Sim (D)	R\$ 304,5000	Proposta desclassificada
Marca/Fabricante: Arandela Material: Alumínio , Aplicação: Uso Inter Modelo/versão: Arandela Material: Alumínio , Aplicação: Uso Inter Valor proposta: R\$ 304,5000      Valor negociado: Não informado      Quantidade ofertada: 1		
29.216.954/0001-18 - SOLUCOES NORTE ENGENHARIA, CONSTRUCOES E COMERCIO LTDA Porte MeEpp/Equiparada: Sim (D)	R\$ 597,0000	Proposta desclassificada
Marca/Fabricante: SIMILAR Modelo/versão: SIMILAR Valor proposta: R\$ 597,0000      Valor negociado: Não informado      Quantidade ofertada: 1		

### Lances do Item 28

Data/hora	Participante	Lance
20/03/2024 11:36:00	36.330.093/0001-60	R\$ 250,0000
20/03/2024 11:39:39	36.330.093/0001-60	R\$ 200,0000

## PROPOSTA DE PREÇO

A/C  
GABINETE DO VICE-GOVERNADOR DF - - BRASÍLIA - DF  
PE: 90001/2024  
UASG:927721

## DADOS DA EMPRESA

Nome da Empresa: REDNOV FERRAMENTAS LTDA	Endereço: Rua Berta Mette, 149, Itoupavazinha
CNPJ: 45.769.285/0001-68	Cidade/UF: Blumenau / SC
IE: 261613057	CEP: 89066-530
IM: 155834	Telefone: (47) 3057-3925
E-mail: propostas@rednov.com.br	

## DADOS DO REPRESENTANTE

Nome Completo: Lenilso Luis da Silva	Função: Gerente
Nacionalidade: Brasil	Profissão: Administração
Estado Civil: Solteiro	CNH: 6629344910
Telefone: (47) 3057-3925	CPF: 049.366.759-89

## DADOS BANCÁRIOS

AGÊNCIA: 3069-4	BANCO: SICOOB - 756
CONTA CORRENTE: 338.517-5	

## INFORMAÇÕES PARA CONTATO E ENVIOS:

ATAS E CONTRATOS:	<a href="mailto:atas@rednov.com.br">atas@rednov.com.br</a>
EMPENHOS	<a href="mailto:empenhos@rednov.com.br">empenhos@rednov.com.br</a>

Apresentamos nossa proposta de preços:

Item	Qtde	UN	LOTE 01 Material	Marca/Modelo	Preço Unit.	Preço Total
1	1	UND	Fogão industrial em aço inox, 90cm, 6 bocas. Especificações técnicas mínimas: Queimadores superiores 5 grandes e um pequeno e grelhas de ferro fundido com acabamento esmaltado a fogo Revestimento externo em aço inoxidável Acendimento automático elétrico para todos os queimadores Forno de alto rendimento, com capacidade de aquecimento de até 300°C. Modelo/qualidade similar ao fogão do vencedor ou superior. Garantia: 1 ano. (ENTREGA SEM INSTALAÇÃO)	Venancio / FDB6F / 14616	R\$ 5.650,00	R\$ 5.650,00
2	4	UND	Purificador de água, com no mínimo as seguintes	LIBELL / ACQUAFLEX	R\$ 750,00	R\$ 3.000,00

			especificações: redução de cloro livre; armazenamento de água gelada de no mínimo 2,0 (dois) litros; capacidade de gelar no mínimo 3 (três) litros por hora; voltagem 220W; potência mínima de 1400W (ENTREGA SEM INSTALAÇÃO)			
3	2	UND	Airfryer, com no mínimo as seguintes especificações: cesto que comporte no mínimo 5.5 litros; controle de temperatura a partir de 200°C; potência mínima de 1750W; voltagem 220w. (ENTREGA SEM INSTALAÇÃO)	AGRATTO / SUPREMA AFRM011-01 PRETA MECANICA 6,2L 1800W	R\$ 950,00	R\$ 1.900,00
4	1	UND	Máquina de lavar roupas com no mínimo as seguintes especificações: capacidade de lavagem 12 kg; 220 volts ou bivolt; verti cal ou horizontal; automática; painel de controle eletrônico ou analógico; programas de lavagem 10; alta eficiência. (ENTREGA SEM INSTALAÇÃO)	COLORMAQ / LCA-12	R\$ 1.901,37	R\$ 1.901,37
					<b>Total</b>	<b>R\$ 12.451,37</b>

**Valor Total: Doze mil e quatrocentos e cinquenta e um reais e trinta e sete centavos.**

**Condições Comerciais:**

**Validade da Proposta:** 60 (Sessenta) Dias

**Prazo de Pagamento:** 30 (Trinta) Dias

**Prazo de Entrega:** 15 (QUINZE) Dias

**Local de Entrega:** Conforme edital

**Garantia:** 12 (Doze) Meses

**Frete:** Incluso

**Impostos:** Todos inclusos. Não nos responsabilizamos pelo recolhimento de taxas e/ou simulacros de impostos desta operação e que são devidos à Secretaria de Estado da Fazenda da UF destino pelo destinatário. Ressalvado o caso de quando estiver previsto no edital a inclusão destes custos.

Entrega: 1. Nossas entregas são feitas de segunda-feira a sexta-feira, em horário comercial, exceto feriados locais e nacionais. Se houver instrução no Edital para entrega em outros horários ou dias, prevalece a solicitação do Edital.

2. A REDNOV FERRAMENTAS LTDA alerta que o serviço de entrega do produto não engloba o transporte de produtos por escadas ou guindastes, em locais que dificultem a entrega ou que possam acarretar danos à mercadoria, salvo instrução acerca destes casos constantes no edital.

3. Informamos aos Clientes para se atentarem as dimensões dos produtos. É responsabilidade do Cliente caso o produto tenha dimensões superiores ao local de acesso da entrega, dificultando ou impossibilitando que a mesma seja concluída.

4. Não realizamos entregas em endereço diferente do daquele inerente ao CNPJ de faturamento, conforme legislação vigente. Caso houver diferença entre o endereço de entrega e o do o CNPJ de faturamento, solicitaremos tempestivamente os dados necessários para emissão da NFe de transporte.

Blumenau, 20 de Março de 2024



Lenilso Luis da Silva  
Responsável Legal  
CPF: 049.366.759-89

**Fritadeira Supremma Afrm01i-01 Mecanica  
6,2l 127v Agratto**



## Informações do Produto

Fritadeira Supremma Afrm01i-01 Mecanica 6,2l 127v Agratto

FRITADEIRA SUPREMMMA AFRM01I-01 MECANICA 6,2L 127V AGRATTO

FRITADEIRA SUPREMMMA AFRM01I-01 PRETA MECANICA 6,2L 1800W 127V AGRATTO

Base Sankhya

## Especificações técnicas

- CUBA 6,2 LITROS
- CUBA COM PINTURA ANTIADERENTE COM CAPACIDADE TOTAL DE 6,2 LITROS
- CESTO REMOVÍVEL 5,2 LITROS
- CESTO COM PINTURA ANTIADERENTE COM CAPACIDADE TOTAL DE 6,2 LITROS
- TIMER DE 60 MINUTOS
- TIMER PROGRAMÁVEL DE ATÉ 60 MINUTOS
- SELETOR DE TEMPERATURA DE 80 A 200 GRAUS
- SELETOR DE TEMPERATURA GIRATÓRIO DE 0 A 200 GRAUS
- 1800W DE POTÊNCIA
- MAIOR EFICIÊNCIA NO PREPARO DE DIVERSAS RECEITAS
- PORTA CABO
- ALÇA TRAZEIRA PARA ENROLAR O CABO FACILITANDO O ARMAZENAMENTO
- GRADE DE PROTEÇÃO DA RESISTÊNCIA
- PROTEÇÃO PARA EVITAR CONTATO COM O MECANISMO DE VENTILAÇÃO DO AR QUENTE
- ACABAMENTO INOX
- PLACAS METÁLICAS EM METAL INOXIDADO

## Dimensões

- Comprimento: 310mm
- Largura: 370mm
- Altura: 380mm
- Peso Bruto: 6,50Kg
- Peso Líquido: 5,60Kg

## VOLTAGEM

127V

## Informações complementares

Marca

[Agratto](#)



⌚ 20min  
🌡️ 200°C



⌚ 15min  
🌡️ 180°C



⌚ 20min  
🌡️ 160°C



⌚ 40min  
🌡️ 160°C



⌚ 25min  
🌡️ 180°C



⌚ 20min  
🌡️ 160°C



⌚ 20min  
🌡️ 180°C



AGRATTO



## Descrição do produto

Gigante e mais prática para toda família, prepare refeições ou petiscos para toda família com mais praticidade e rapidez, frita com a convecção do ar girando no interior da fritadeira

## Instalação hidráulica

### Mangueira de Entrada de Água

Antes de conectar sua lavadora à entrada de água, abra a torneira e deixe fluir a água durante alguns minutos (o suficiente para limpar a tubulação e certificar-se de que não haja obstruções).

• Rosqueie a mangueira de entrada de água na Lavadora (com a peça de 90°). Em seguida, rosqueie a mangueira de entrada de água na torneira, aperte o suficiente para que não haja vazamento. Abra a torneira e caso ocorra vazamento, reaperte as conexões.

• A mangueira de entrada de água é fornecida com um filtro que dificulta a entrada de sujeira que possa vir através da rede de abastecimento de água.

**A lavadora em hipótese alguma deve ser utilizada sem filtro, sob o risco de danos ao produto ou perda da garantia.**

#### Importante

É proibido o enchimento da lavadora com auxílio de balde ou mangueira.

### Mangueira de Saída de Água (Drenagem)

• A Mangueira de saída de água pode ser instalada no tanque ou em tubo exclusivo para escoamento, com diâmetro de 5 cm. Para a instalação, mantenha a curva plástica que acompanha a extremidade da mangueira.

Caso a drenagem seja feita em um tubo de escoamento, o mesmo tem que estar em uma altura maior que 90cm e menor que 110cm

#### Importante

Nunca deixe esta mangueira abaixo de 90 cm ou acima de 110 cm de altura para não comprometer o funcionamento do aparelho.

**Nunca emendar a mangueira de saída em outra mangueira para aumentar o comprimento, pois poderá danificar o sistema interno da saída de água.**

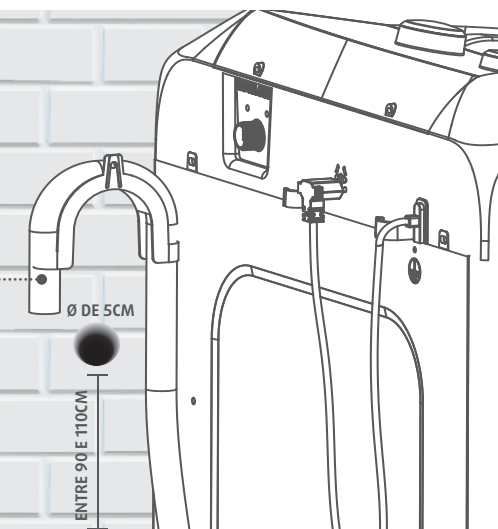
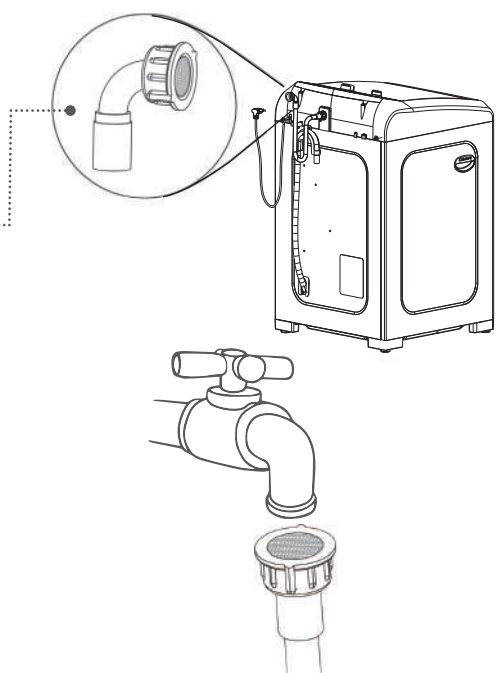

## Cuidado com as roupas

Para conservar melhor a roupa é necessário saber como lavá-la. Aprenda como tirar o melhor proveito de sua Lavadora Colormaq e manter suas roupas em bom estado por mais tempo. Verifique na etiqueta:

- Se a roupa é lavável em água, (alguns artigos de lã, por exemplo, não são).

<input checked="" type="checkbox"/> Não lavar.	<input checked="" type="checkbox"/> Pode ser lavada em máquina. Ação mecânica normal. Temperatura máxima 40°C.
<input checked="" type="checkbox"/> Não pode ser lavada com alvejante à base de cloro.	<input checked="" type="checkbox"/> Pode ser lavada em máquina. Ação mecânica reduzida.
<input checked="" type="checkbox"/> Pode secar em secadora. Ciclo normal na temperatura mínima.	<input checked="" type="checkbox"/> Pode ser lavada em máquina. Ação mecânica muito reduzida.
<input checked="" type="checkbox"/> Secar na vertical sem torcer.	<input checked="" type="checkbox"/> Pode ser lavada com alvejante à base de cloro.
<input checked="" type="checkbox"/> Não passar a ferro.	<input checked="" type="checkbox"/> Pode secar em secadora. Ciclo normal na temperatura máxima.
<input checked="" type="checkbox"/> Secar na vertical.	<input checked="" type="checkbox"/> Não é permitido secar em secadora.
<input checked="" type="checkbox"/> Secar na horizontal.	<input checked="" type="checkbox"/> Passar a ferro com temperatura máxima de 150°C.
<input checked="" type="checkbox"/> Não lavar a seco.	<input checked="" type="checkbox"/> Passar a ferro com temperatura máxima de 200°C.
<input checked="" type="checkbox"/> Deve ser lavada à mão.	<input checked="" type="checkbox"/> Passar a ferro com temperatura máxima de 110°C.
<input checked="" type="checkbox"/> A Lavar a seco. A letra no interior do círculo indica o produto químico a ser usado (A,P ou F).	

• Se podem ser lavadas em máquinas.  
• Escolha os produtos e tipos de lavagem adequados para cada tipo de roupa.  
• Separe as roupas brancas das coloridas, roupas coloridas de cores firmes das coloridas desbotáveis, a fim de evitar manchas.

• Separe roupas muito sujas (que exijam programas de lavagem mais intensos) das roupas pouco sujas.  
• Separe os artigos receptores de fiapos (meias, maiôs, etc) dos artigos doadores de fiapos (fraldas, moleton, toalha de banho, etc).

• Roupas de lã devem ser lavadas separadamente.  
• Antes de colocar as roupas na Lavadora Colormaq, verifique e retire todos os objetos que possam se soltar durante a lavagem (alfinetes, moedas, pregos, cliques, ganchos).

• Roupas rasgadas ou descosturadas devem ser consertadas antes de lavar, bem como botões e acessórios que não estejam totalmente fixados a roupa.  
• Para evitar que a roupa se entrelace, coloque as peças maiores no fundo do cesto de sua lavadora, em seguida as pequenas e, por fim, as de tamanho médio.  
• Utilize sabão, amaciante e alvejante de boa qualidade.

• Siga a tabela A para determinar a seleção do nível de água de sua Lavadora Colormaq dependendo da

quantidade de roupa seca a lavar, e outra tabela (B) de peso aproximado de peças de roupa, para que você combine peças a lavar sem ultrapassar a carga máxima de sua lavadora.

Tabela A - Nível de água		
Nível de água	Quantidade de roupas (kg)	
Extra Baixo	ATÉ 1,5	ATÉ 2,5
Baixo	ENTRE 1,5 E 3,5	ENTRE 2,5 E 5
Médio	ENTRE 3,5 E 5	ENTRE 5 E 7,5
Alto	ENTRE 5 E 12	ENTRE 7,5 E 15

Tabela B - Peso aproximado (peça roupa seca)	
Camisa .....	250g
Camiseta .....	150g
Calça jeans adulto .....	700g
Calça jeans infantil .....	400g
Conjunto moletom adulto .....	700g
Peças íntimas .....	50g
Fralda .....	50g
Fronha .....	50g
Jaqueta jeans .....	800g
Lençol casal .....	800g
Lençol solteiro .....	500g
Pano de prato .....	50g
Pijama .....	300g
Toalha de banho .....	500g
Toalha de rosto .....	200g
Toalha de mesa grande .....	500g
Toalha de mesa pequena .....	250g

• Peças íntimas devem ser lavadas em saquinho próprio para roupas delicadas, especialmente soutiens com armação em aro e alças removíveis (o saquinho próprio para roupas delicadas não acompanha o produto).  
• Feche zíperes e botões de pressão, para que não se prendam em outras peças de roupas.

#### Ciclo Recomendado para maior economia de energia

- Coloque toda a roupa dentro da lavadora.
- Selecione o nível de água ALTO.
- Aperte a tecla de TURBO LAVAGEM.
- Selecione o programa de lavagem TIRA MANCHAS.

	LCA 12 KG		LCA 15 KG	
TENSÃO (V)	127	220	127	220
CONSUMO DE ENERGIA NESTE CICLO (kWh)	0,36	0,36	0,37	0,38
CAPACIDADE DE ROUPA SECA (kg)	12	12	15	15
CONSUMO DE ÁGUA NESTE CICLO (L)	154	154	195	195
EFICIÊNCIA DE LAVAGEM	0,81	0,83	0,86	0,85
EFICIÊNCIA DE CENTRIFUGAÇÃO (% DE ÁGUA REMANESCENTE)	53	55	54	54

## Certificado de garantia

### Termo de Garantia

1. A Color Visão do Brasil Indústria Acrílica Ltda. projetou e fabricou este produto com o objetivo de atender da melhor maneira possível as necessidades do consumidor. Desta forma, para orientação e garantia do produto, é indispensável que seja lido o Manual de Instruções de Uso do Produto.

A seguir, ficam expressas as condições de garantia que entram em vigor a partir da data de aquisição na loja, ou da entrega efetiva do produto ao consumidor, de acordo com o que segue abaixo:

### 2. Prazo de Garantia Legal

2.1. Garantia de 3 (três) meses a contar da data de emissão na Nota Fiscal, sendo que esta garantia refere-se à garantia legal, conforme art. 24 e 26, II, da Lei nº 8.078/90.

### 3. Prazo de Garantia Contratual

3.1. Por mera liberalidade, a Color Visão poderá oferecer mais 9 (nove) meses de garantia contratual, nos termos do art. 50, § único, da Lei nº 8.078/90, caso o consumidor atenda as seguintes condições:

3.1.1. Dentro do prazo de garantia contratual, a Color Visão assume o compromisso de reparar ou substituir gratuitamente qualquer peça que apresentar defeito de fabricação, desde que o aparelho seja enviado para o Posto Autorizado mais próximo da residência do consumidor.

3.1.2. Para o atendimento, é imprescindível que o consumidor comprove que o produto encontra-se dentro do prazo de garantia, entregando uma cópia da Nota Fiscal ou segunda via para a assistência técnica autorizada, pois do contrário, não será atendido.

Portanto, o consumidor deverá guardar a Nota Fiscal cuidadosamente.

3.1.3. Decorrido o prazo de garantia, todos os custos de reparo, peças e mão de obra relativas ao produto, correrão exclusivamente por conta do consumidor.

3.2. A extensão da garantia (9 meses excedentes) não cobre:

3.2.1. Devido a sua simplicidade de funcionamento e instalação, a garantia não cobre despesas com mão de obra, materiais de instalação elétrica, hidráulica, alvenaria, aterramento, esgoto, etc.

3.2.2. Produto ou peças que tenham sido danificados em consequência de transporte, carga, descarga, resultantes de acidentes, maus tratos, descuidos, uso indevido, incêndios ou catástrofes de qualquer natureza.

3.2.3. Falha de funcionamento ou queima do produto decorrente de instalação em rede elétrica imprópria ou voltagem incorreta.

3.2.4. Quando o defeito apresentado for causado pelo desgaste natural do produto, incluindo-se amarelamentos, riscos, manchas das partes externas ou internas decorrente da aplicação de produtos químicos abrasivos e/ou similares que provoquem resultados danosos à integridade da matéria prima do produto, ou quando o defeito for estético (riscos, manchas, tinta soltando) para peças pintadas (ex. manípulos e manípulo do dreno).

3.2.5. - Utilização de acessórios ou componentes na instalação não aprovados pela Colormaq ou em desacordo com as normas técnicas brasileiras.

3.2.6. - Chamadas relacionadas a informações que estejam no manual de instrução do consumidor que acompanha o produto ou que constem no próprio produto (estes atendimentos caso efetuados serão cobrados do consumidor).

3.3. A garantia fica automaticamente nula se:

3.3.1. Utilizar o produto como fonte de renda, ou seja, para fins comerciais, industriais ou outros, visto que o produto foi projetado único e exclusivamente para uso doméstico.

3.3.2. Na instalação ou no uso, não forem cumpridas as especificações constantes no Manual do Produto.

3.3.3. O aparelho tiver recebido maus tratos, alterações ou consertos feitos por técnicos ou pessoas não credenciadas pela Color Visão do Brasil, ou, esteja agregado com quaisquer peças ou componentes não originais.

3.3.4. Houver sinais de violação do produto, remoção e/ou alteração da etiqueta de identificação do mesmo.

Informações importantes sobre seu produto:

A Lavadora LCA 15 kg ou 12 kg poderá desligar-se antes do tempo pelos seguintes motivos:

- Rede elétrica da tomada sobrecarregada
- Excesso de roupa
- Superaquecimento do motor
- Queda de energia

O termostato protetor térmico do motor é um dispositivo de proteção do produto que desliga o motor automaticamente quando ocorrer uma sobrecarga.

Para o atendimento, é imprescindível ao proprietário do aparelho comprovar se o produto encontra-se dentro do prazo de garantia, não esquecendo que o reparo do mesmo só será feito mediante a entrega da segunda via ou cópia da nota fiscal de compra.

Portanto, guarde-a cuidadosamente. Decorrido o prazo de garantia todos os custos de reparo, peças e mão de obra relativas ao produto, correrão exclusivamente por conta do proprietário.

**Colormaq**  
Facilitando sua vida.

## Manual do Produto

Lavadora Automática LCA 12kg, LCA 15kg

**12KG - 127V BRANCO:**  
LCA12BBR1NAC/2

**12KG - 220V BRANCO:**  
LCA12BBR2NAC/2

**15KG - 127V BRANCO:**  
LCA15BBR1NAC/2

**15KG - 220V BRANCO:**  
LCA15BBR2NAC/2



### CANAIS DE ATENDIMENTO

Fale com a Colormaq:

APP COLORMAQ SERVIÇOS  
Aplicativo disponível em:  
Apple Store e Google Play

Faça o download e fale conosco.  
Atendimento rápido e fácil!

CONSUMIDOR  
0800 770 8517

REVENDA  
0800 16 2008

ASSISTÊNCIA  
EXPORTAÇÃO

Paraguai  
+595 061 576844

COLOR VISÃO DO BRASIL IND. ACRÍLICA LTDA.  
Estrada Municipal Araçatuba/Praia, Km 09  
Cx. Postal 171 - CEP 16026-850 Araçatuba-SP  
CNPJ: 47.747.969/0001-94 I.E.: 17.7030.213.113

Filial 01  
CNPJ: 47.747.969/0003-56  
Av. Deputado Luis Eduardo  
Magalhães, s/n Galpão A  
CEP: 44096-486 - Fez de Santana



## Atenção

- Risco de lesões por excesso de peso.
- Use duas ou mais pessoas para mover ou instalar sua lavadora.
- A lavadora foi desenvolvida exclusivamente para uso doméstico.

Não seguir esta instrução pode trazer danos à sua coluna ou ferimento.

Ao adquirir um produto Colormaq, você garante também o programa de assistência técnica #Muito Mais. O programa permite um atendimento muito mais personalizado e muito mais rápido aos produtos que necessitam de algum atendimento técnico. Comprove você também!

## Segurança

- Observe atentamente as instruções de instalação elétrica e aterramento.
- Este aparelho não se destina à utilização por pessoas (inclusive crianças) com capacidades físicas, sensoriais ou mentais reduzidas, ou por pessoas com falta de experiência e conhecimento, a menos que tenham recebido instruções referentes à utilização do aparelho ou estejam sob a supervisão de uma pessoa responsável pela sua segurança.
- Recomenda-se que as crianças sejam vigiadas para assegurar que elas não estejam brincando com o aparelho.
- Ao desconectar sua lavadora da tomada, nunca puxe o cabo elétrico. Utilize o plugue.
- Para evitar uma descarga elétrica, nunca conecte ou desconecte o plugue com as mãos molhadas.
- Nunca instale a lavadora sobre tapetes e carpetes.
- Não manipule os controles indevidamente, nem ligue sua lavadora se ela estiver em mau funcionamento. Entre em contato com a Assistência Técnica Autorizada Colormaq mais próxima de sua residência.
- Todas as vezes que houver a necessidade de manutenção ou limpeza, retire da tomada.

- Sua lavadora automática possui interruptor de segurança que interrompe seu funcionamento sempre que a tampa for aberta. Durante a centrifugação, a tampa só abrirá depois de, aproximadamente, 2 minutos após a parada total do cesto.
- Se o cabo de alimentação de energia estiver danificado, ele deve ser substituído pela assistência autorizada ou por pessoa qualificada, a fim de evitar acidentes.
- Não lave artigos que tenham sido limpos, umedecidos, molhados ou deixados de molho em gasolina, solventes ou outros produtos que liberam vapores ou gases que possam inflamar ou explodir.
- Quando sua lavadora não estiver em uso, mantenha o plugue fora da tomada.
- Não conserte, troque ou lubrifique qualquer parte de sua lavadora, ou qualquer outro reparo que não seja explicitamente recomendado neste manual.



**CUIDADO:** Não conecte ao fornecimento de água quente, não utilize água com temperaturas acima de 50°C para o processo de lavagem, pois os componentes plásticos serão deformados, havendo mau funcionamento, risco de choque elétrico ou fuga de corrente.

## Conheça sua lavadora

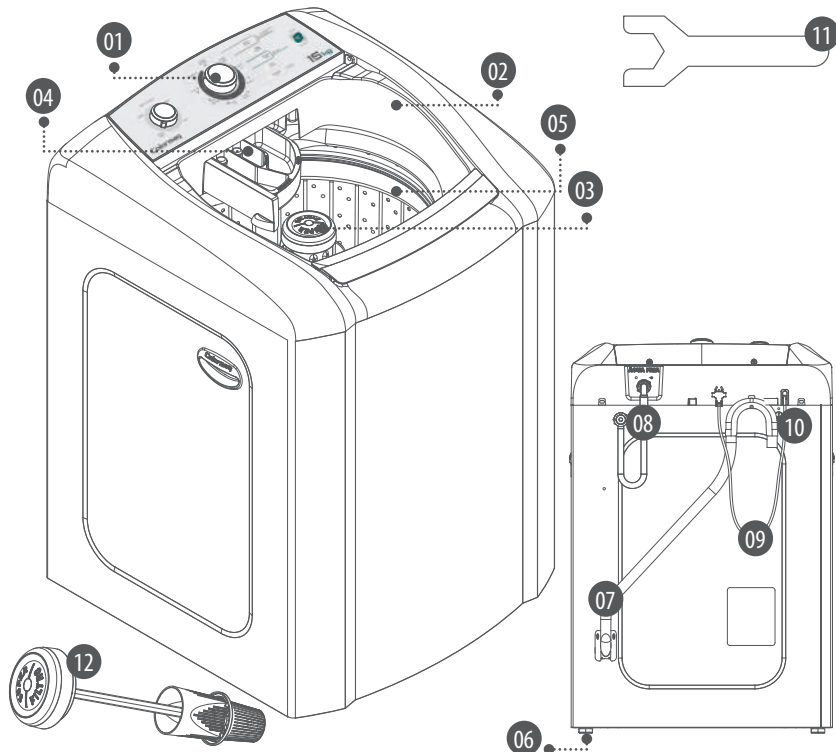

- 01 Painel de controle
- 02 Tampa de vidro
- 03 Agitador
- 04 Dispenser (gaveta sabão/ alvejante/ amaciante)
- 05 Cesto
- 06 Pés niveladores
- 07 Mangueira de saída
- 08 Mangueira de entrada com filtro
- 09 Cabo de alimentação de energia (Plugue 3 pinos)
- 10 Curva plástica da mangueira de saída
- 11 Chave reguladora dos pés
- 12 Filtro

Modelo	12kg	15kg
Peso líquido	38kg	40kg
Dimensões (AxLxP) sem embalagem	1010 x 590 x 660mm	1030 x 680 x 690mm
Dimensões (AxLxP) com embalagem	1045 x 615 x 735mm	1040 x 700 x 765mm
Altura máxima com a tampa aberta	1390mm	1440mm
Número de programas	6	6
Capacidade de Roupas Seca	12kg	15kg
Frequência	60Hz	60Hz
Rotação na centrifugação	730rpm	730rpm
Pressão de entrada de água	0,02 A 0,8 MPa (2,0 A 80 mca*)	0,02 a 0,8 MPa (2,0 a 80 mca*)
Tensão Mínima	106V (127V)/ 196V (220V)	106V (127V)/ 196V (220V)
Tensão Máxima	132V (127V)/ 242V (220V)	132V (127V)/ 242V (220V)
Níveis de Água	4	4

## Importante

Capacidade de roupa declarada na sua lavadora refere-se a uma carga padrão composta por lençóis, fronhas e toalhas 100% algodão, cuja composição, dimensão e gramatura são especificadas na Portaria nº 185, de 15 de setembro de 2005 do INMETRO. A capacidade máxima da lavadora para carregamento de roupa seca é definida a partir de uma carga padrão, que simula o comportamento da ampla maioria dos itens que podem ser lavados em domicílio. Contudo, existem situações que devem ser evitadas para garantir o bom funcionamento e desempenho da lavadora, quando utilizada em sua capacidade máxima. Existem certos tipos de artigos, que apesar de serem leves, ocupam um grande volume (tecidos sintéticos de modo geral, artigo com enchimento de espuma). Tais artigos podem não se adequar ao volume de sua lavadora, apesar de, em peso, estarem dentro do limite de capacidade.

## Instalação

Em caso de dúvidas ou dificuldade para a instalação e utilização do produto, entre em contato com o Serviço Autorizado Colormaq. Entretanto, informamos que o custo da visita do técnico do Serviço Autorizado Colormaq em sua residência para a instalação do produto e/ou instruções de uso é por conta do proprietário do produto.

- Retire a lavadora da embalagem de plástico e remova a proteção superior.
- Com o auxílio de uma pessoa, retire a base, levantando a lavadora.

## NUNCA UTILIZE A LAVADORA COM A BASE DE ISOPOR

- Sua lavadora possui pés modernos reguláveis e seguros; não os retire, nem os substitua por outros para que seja evitado trepidações e danos à sua lavadora.

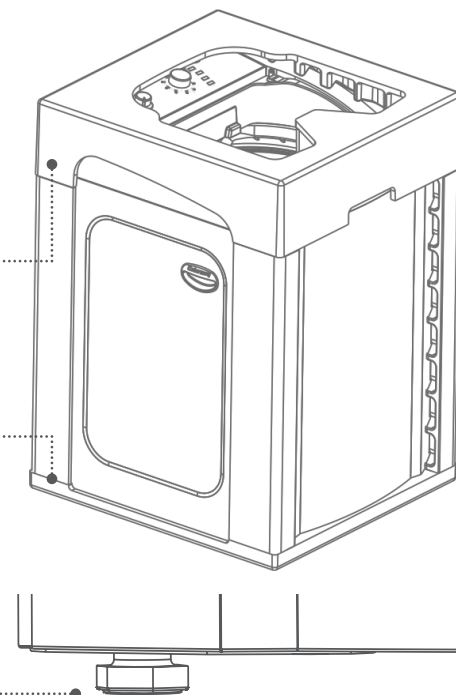

## Instalação elétrica

Antes de ligar sua lavadora, verifique se a tensão da tomada onde a lavadora será ligada é igual a tensão indicada na etiqueta localizada próximo ao plugue do cabo elétrico (127 V ou 220 V).

### Importante

Ligue sua lavadora em uma tomada exclusiva. Não utilize benjamins, adaptadores, extensões ou ligações improvisadas, sob risco de curto circuito ou incêndio.

## Sua lavadora possui pino para aterramento no plugue com 3 pinos

- Este plugue deve obrigatoriamente ser conectado a uma tomada com terra eficiente. Siga as normas da ABNT, NBR 5410 – Seção aterramento.
- Para a sua segurança, solicite a visita de um electricista de sua confiança a fim de verificar as condições da rede elétrica do local da instalação da lavadora.
- É obrigatória a instalação de disjuntores exclusivos para a lavadora. Em caso de dúvida com relação ao sistema elétrico de sua residência, consulte a concessionária de energia elétrica ou um electricista de sua confiança.



### ATENÇÃO! RISCO DE CHOQUE ELÉTRICO

Qualquer instalação ou manutenção da rede elétrica deve ser feita por um profissional capacitado, fazendo o uso dos devidos equipamentos de segurança.

## Tensão 127V

Para a Lavadora 127V, utilize um disjuntor de 20A na fase.

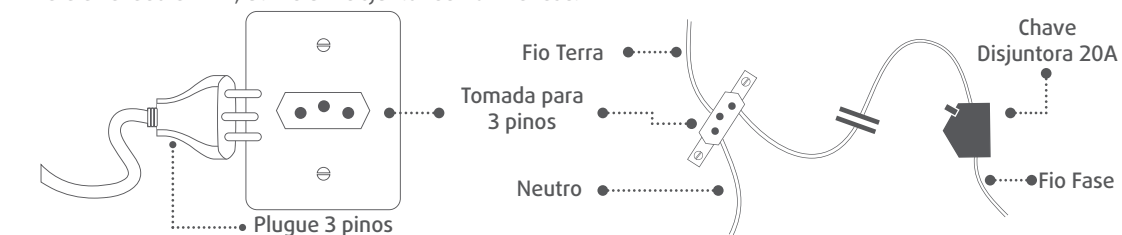

## Tensão 220V

Para a Lavadora 220V (entre duas fases), utilize um disjuntor bipolar de 15A.

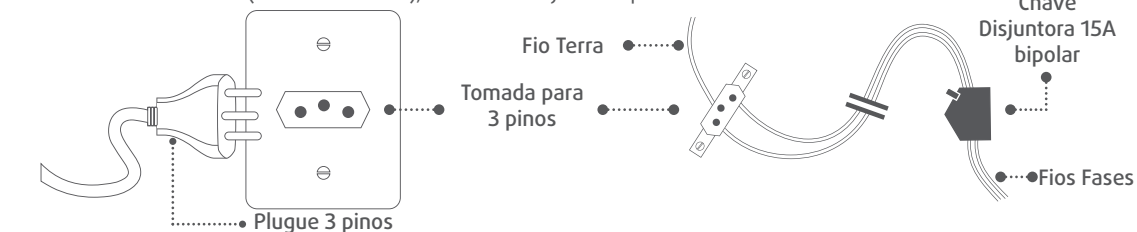

## Tensão 220V - Monofásico

Algumas regiões possuem 220V entre fase e neutro. Neste caso, utilize um disjuntor de 15A na fase.

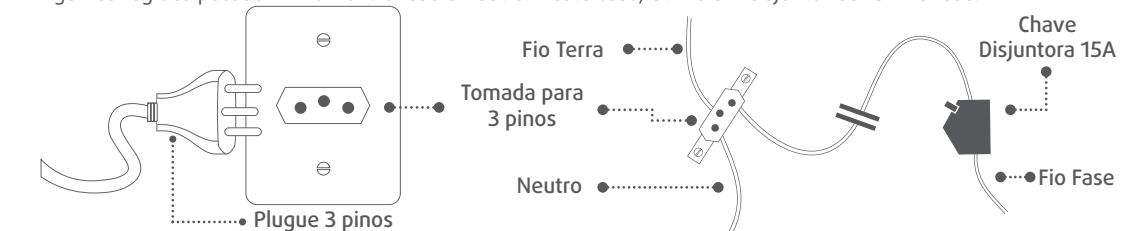

# Colormaq

Máquina de Lavar Colormaq 12kg



## Dimensões Externas do produto



Altura  
102,30cm



Largura  
59,2cm



Profundidade  
66,3 cm



Peso  
35,60 Kg

**Colormaq** facilitando sua vida

há mais de quatro décadas com qualidade e durabilidade

Máquina de Lavar **12kg**



Capacidade para 12 Kg

**Ciclo completo**

que lava desde roupas delicadas a edredons com cuidado, eficiência e baixo consumo de energia





**9 programas de lavagem**  
desde limpeza rápida até  
roupas muito sujas



**Sistema antimanchas**  
dilui o sabão antes de entrar  
em contato com as roupas



**Multidispenser**  
indica a quantidade  
ideal dos produtos



**Segurança**  
trava a tampa nos processos  
de enxágue e centrifugação



**Limpeza do cesto**  
mais facilidade na higienização



**Turbo lavagem**  
ideal para roupas muito sujas



**Duplo filtro de fiapos**  
para cuidar bem das peças

Ativar o Windo  
Acesse Configurações



**Duplo enxágue**  
minimiza possíveis irritações  
em peles sensíveis



**Centrifugação extra**  
diminui o tempo de exposição  
das roupas ao sol



**Placa resistente à umidade**  
mais segurança caso caia  
respingos de água



**+ praticidade**  
para a sua lavanderia  
com a **Colormaq**



## **i** Características Técnicas Lavadoras

<b>Produto</b>	Lavadora de Roupas Automática Colormaq 12kg
<b>Referência</b>	LCA12BBR1NAC/2
<b>Cor</b>	Branco
<b>Material</b>	Predominantemente Aço e Polipropileno
<b>Tipo da lavadora</b>	Automática
<b>Capacidade de roupa</b>	12kg
<b>Eficiência Energética</b>	A
<b>Eficiência de centrifugação</b>	A
<b>Eficiência de lavagem</b>	0,90
<b>Tipo de água</b>	Fria
<b>Tipo de abertura</b>	Superior
<b>Dispenser</b>	Indica as quantidades ideais de sabão, alvejante e amaciante
<b>Retentor de objetos</b>	Sim
<b>Velocidade de centrifugação</b>	730rpm
<b>Filtro de Pêlos</b>	Sim
<b>Recursos</b>	Centrifugar, Enxaguar, Turbo Lavagem, Reutilizar Água, Duplo Enxágue

<b>Sistema de lavagem</b>	Agitação
<b>Alimentação</b>	127V
<b>Motor potência nominal</b>	0,83 W
<b>Frequência</b>	60Hz
<b>Consumo aproximado de água</b>	150L/ciclo
<b>Consumo aproximado de energia</b>	0,36kWh/ciclo
<b>Desligamento automático</b>	Sim
<b>Níveis de Água</b>	4 (extra baixa, baixa, médio e alto)
<b>Peso do Produto</b>	35,60 Kg
<b>Dimensões do produto (A x L x P)</b>	102,30 x 59,2 x 66,3 cm
<b>Garantia</b>	1 ano (3 meses de garantia legal e mais 9 meses de garantia especial concedida pela Colormaq).
<b>SAC</b>	0800 770 8517
<b>Itens inclusos</b>	01 Lavadora de Roupas Automática
<b>Observações</b>	Imagens ilustrativas, extraídas do material promocional.

Ativar o Windows  
Acesse Configurações para :

## Purificador de Água Libell Acquaflex Branco Início » Purificador de Água Libell Acquaflex Branco



### Características

- Gabinete e base em plástico polipropileno de alta resistência;
- Tampa, aparador de copos e lente frontal em plástico PS cristal (transparente).
- Conexões hidráulicas internas atóxicas.
- Torneiras em plástico ABS de alta resistência;
- Fornece água natural e gelada;
- Reservatório em polipropileno atóxico;
- Termostato fixo externo para ajuste de temperatura entre 4° e 15°C, com 7 níveis de temperatura;
- Sistema interno de filtragem de tripla ação.
- Vida útil do elemento filtrante: 4.000 litros ou no máximo seis meses.
- Kit de instalação para rede hidráulica.
- Eficiência Bacteriológica.

### Dados Técnicos

Medidas:

#### Com embalagem

Altura: 500 mm

Largura: 310 mm

Profundidade: 440 mm

Peso 9,36kg

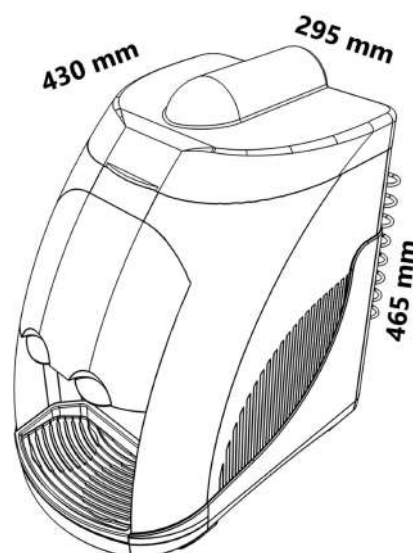



**Sem embalagem**

Altura: 465 mm

Largura: 295 mm

Profundidade: 430 mm

Peso: 7,80kg

**Sistema de voltagem**

Refrigeração por compressor hermético

Potência: 154W

Voltagem: 127V ou 220V

**Consumo médio**

127V: 24,8 kWh/mês

220V: 23,07 kWh/mês

**Medidas do aparador para copos**

Altura 150 mm x Largura 205 mm

Capacidade de resfriamento: 3,5 l/h (ambientes a 25°C)

Reservatório de água gelada: 2,0 litros

Reservatório de água natural: 800 ml

Disponível na cor branco/cinza.



LINK DO SITE DO FORNECEDOR: <https://libell.com.br/purificador-de-agua-libell-acquaflex-branco/>

**Manual  
do USUÁRIO**



Metalúrgica Venâncio LTDA  
Rua Wilma Helena Kunz, 2469  
Fone/Fax: (51)3793-4300  
CEP 95800-000  
Venâncio Aires - RS - Brasil

INDÚSTRIA BRASILEIRA

[atendimento@venanciometal.com.br](mailto:atendimento@venanciometal.com.br)  
[www.venanciometal.com.br](http://www.venanciometal.com.br)



**Manual  
do USUÁRIO**

## **FOGÕES INDUSTRIAIS DON BIDONE**

*GÁS BAIXA PRESSÃO*

FDB4F | FDB6F - 4 | 6 Bocas com Forno

FDB4M | FDB6M - 4 | 6 Bocas de Mesa

FDB4ME | FDB6ME - 4 | 6 Bocas de Embutir

FDB4P | FDB6P - 4 | 6 Bocas com Pé



## TERMO de GARANTIA

A METALÚRGICA VENÂNCIO LTDA oferece garantia aos equipamentos fabricados conforme está especificado abaixo:

\* Todo o vício/defeito de fabricação alegado deverá ser analisado somente pela assistência técnica autorizada da marca VENÂNCIO. Quando comprovado eventual vício/defeito de fabricação, a reparação será sem custos.

\* Os equipamentos reparados sem a autorização da fábrica ou que forem alterados, desmontados e/ou utilizados em desacordo com as indicações presentes nos manuais respectivos, não serão cobertos por esta garantia.

\* A garantia se refere somente ao uso normal do equipamento, considerando o atendimento das recomendações e instruções constantes no manual que acompanha o produto. Para tanto, a marca concede a garantia legal de 3 (três) meses, a contar da data da emissão da nota fiscal de compra, sendo obrigatória a sua apresentação para os atendimentos previstos neste termo de garantia.

\* Importante considerar que os vidros, lâmpadas, resistências, contadores, fusíveis, relés, solenóides, controladores digitais e termostatos, não são cobertos por esta garantia.

\* No caso de motores elétricos, por serem de fabricação de terceiros, quando defeituosos, deverão ser enviados para a Assistência Técnica autorizada dos mesmos.

\* Esta garantia se refere somente às peças e componentes fabricados pela METALÚRGICA VENÂNCIO LTDA, cobrindo, também, os custos de mão-de-obra em tais consertos.

\* É responsabilidade do cliente o comunicado de eventual constatação de vício/defeito de fabricação do produto à METALÚRGICA VENÂNCIO LTDA, através do setor de Pós-Vendas, pelo telefone (51) 3793-4343 ou pelo Canal de Pós-Vendas no *website* da fabricante, ou, ainda, através de uma das Assistsências Técnicas autorizadas da marca, as quais estão disponibilizadas no *website* [www.venanciometal.com.br](http://www.venanciometal.com.br).

\* No caso de equipamentos volumosos (assadores, fornos, estufas de aquecimento, fogões industriais, etc.), a Assistência Técnica, quando necessária, realizará a visita direto no estabelecimento do cliente. Já em relação aos equipamentos de pequena monta (aquecedores, chapas, molheiras, tachos, sanduicheiras, bebedouros, refresqueiras, etc.), o cliente deverá, por conta própria, encaminhá-los à Assistência Técnica autorizada da marca.

\* Defeitos na rede elétrica, instalação inadequada, danos no transporte realizado por terceiros ou intempéries invalidarão esta garantia.

**IMPORTANTE:** *somente efetuar a montagem do produto com equipamentos de segurança (óculos de proteção, luvas de couro, etc.) e ferramental adequado ao produto específico. A VENÂNCIO não se responsabiliza por quaisquer danos físicos advindos da falta de atenção à tais cuidados, bem como pela utilização inadequada do equipamento, inclusive quando em funcionamento.*

## ÍNDICE

<b>1. INTRODUÇÃO</b>	<b>2</b>
<b>1.1 PREZADO USUÁRIO</b>	<b>2</b>
<b>1.2 AVISOS IMPORTANTES</b>	<b>2</b>
<b>2. INFORMAÇÕES</b>	<b>2</b>
<b>3. REGRAS PARA CORRETA INSTALAÇÃO E UTILIZAÇÃO</b>	<b>3</b>
<b>4. PROCEDIMENTOS APÓS A INSTALAÇÃO DE GÁS</b>	<b>4</b>
<b>4.1 PROCEDIMENTO PARA ACENDIMENTO DOS QUEIMADORES</b>	<b>4</b>
<b>4.2 PROCEDIMENTO PARA ACENDIMENTO DO FORNO</b>	<b>4</b>
<b>4.2.1 REMOÇÃO DO MANÍPULO DA VÁLVULA DO FORNO</b>	<b>4</b>
<b>4.3 SUPORTE DO IGNITOR</b>	<b>5</b>
<b>5. SEGURANÇA</b>	<b>5</b>
<b>6. VISTA EXPLODIDA</b>	<b>6</b>
<b>7. LISTA DE COMPONENTES</b>	<b>7</b>
<b>TERMO DE GARANTIA</b>	<b>8</b>

## 1. INTRODUÇÃO

### 1.1 PREZADO(A) USUÁRIO(A)

Parabéns pela aquisição de seu novo equipamento Venâncio, você adquiriu um produto com tecnologia avançada e de fácil utilização.

Para garantir esta qualidade, que se traduz em eficiência, além de um projeto elaborado e testado meticulosamente, os componentes são sempre os mais adequados, resultando numa equação custo/benefício sempre positiva para o usuário.

No mais, recomendamos a leitura atenta deste manual. Qualquer dúvida, consulte-o.

### 1.2 AVISOS IMPORTANTES

\* **Estes equipamentos são destinados ao uso industrial / profissional.**

\* Conserve com cuidado este manual. Ele é e será muito útil na hora de tirar dúvidas. Consulte-o.

\* A instalação deve ser realizada de acordo com as instruções do fabricante e por pessoas qualificadas e autorizadas.

\* Para eventuais reparos, entre em contato exclusivamente com um Assistente Técnico Autorizado pelo fabricante e solicite peças de reposição originais.

\* O não cumprimento dos avisos contidos neste manual pode comprometer a segurança do operador.

\* O fabricante reserva-se o direito de modificar, em qualquer momento e sem aviso prévio, o conteúdo deste manual.

\* Este aparelho não se destina à utilização por pessoas (inclusive crianças) com capacidades físicas, sensoriais ou mentais reduzidas, ou por pessoas com falta de experiência e conhecimento, a menos que tenham recebido instruções referentes à utilização do aparelho ou estejam sob a supervisão de uma pessoa responsável pela sua segurança.

\* Deve-se tomar providências para que crianças não brinquem com o equipamento.

\* Higienizar diariamente o produto após o uso utilizando detergente neutro, não utilize materiais abrasivos.

Jamais utilize jatos d'água para a limpeza do produto.

\* Não guarde substâncias explosivas, tais como aerossol com um propelente inflamável neste aparelho.

Imagem meramente ilustrativa.



FOGÃO DON BIDONE  
4 / 6 BOCAS COM FORNO  
FDB4F / FDB6F



FOGÃO DON BIDONE  
4 / 6 BOCAS COM PÉ  
FDB4P / FDB6P



FOGÃO DON BIDONE  
4 / 6 BOCAS DE MESA  
FDB4M / FDB6M



ABAS LATERAIS  
PARA APOIO

FOGÃO DON BIDONE  
4 / 6 BOCAS DE EMBUTIR  
FDB4ME / FDB6ME



## 2. INFORMAÇÕES

- Os modelos com forno (FDB4F / FDB6F) possuem pés super resistentes com regulagem de altura.

- Os modelos com pé (FDB4P / FDB6P) acompanham um cavalete de sustentação já montado, bastando posicionar o fogão sobre o cavalete.

- Os modelos de mesa (FDB4M / FDB6M) acompanham pés super resistentes com regulagem de altura.

- Os modelos de embutir (FDB4ME / FDB6ME) não possuem pés, acompanham abas laterais para apoio a fim de auxiliar na fixação com o móvel onde será embutido o fogão. (imagem ao lado).

## 7. LISTA DE COMPONENTES

FOGÃO DON BIDONE			
Item	Descrição	Modelo	Código
1	SRELHA FOGÃO DON BIDONE	TODOS	0.01.38.0000099
2	CANDELA 164/K	TODOS	2.80.99.00005104
3	SUPORTE ELETRODO QUEIMADOR 150 FDB NOVO	TODOS	0.01.38.00000082
4	SUPORTE ELETRODO QUEIMADOR 100 FDB NOVO	TODOS	0.01.38.00000083
5	CONJ QUEIMADOR 100mm FDB (PEQUENO)	TODOS	0.01.38.00180001
6	CONJ QUEIMADOR 150mm FDB (GRANDE)	TODOS	0.01.38.00190001
7	RESPALDO FDB	4B	0.01.38.04000028
		6B	0.01.38.06000024
8	FECHAMENTO CHAMINÉ	TODOS	0.01.38.00030004
9	TRAVA DO QUEIMADOR 150 FDB	TODOS	0.01.38.00080002
10	COSTA FRIA FDB	4B	0.01.38.04000039
		6B	0.01.38.06000008
11	TRAVESSA QUEIMADOR 100/150 FDB NOVO	TODOS	0.01.38.00000060
12	CONJ VENTURE 100 FDB	TODOS	0.01.38.00060001
13	CONJ VENTURE 150 FDB	TODOS	0.01.38.00090001
14	SUPORTE DOS FIOS	TODOS	0.01.38.00120002
15	CORPO CHAMINÉ FDB	TODOS	0.01.38.00030003
16	CHICOTE FA/FDB 3 X 0,75 X 2000mm	TODOS	2.80.11.00000057
17	COMPLEMENTO CORPO CHAMINÉ FDB	TODOS	0.01.38.00030002
18	MÓDULO DE IGNIÇÃO 5 SAÍDAS (USINA ACENDIMENTO)	4B	4.02.12.00051005
		6B	4.02.12.00051004
19	PROTEÇÃO DA USINA DE FAISCA F330	TODOS	0.01.25.00000016
		4B	0.01.38.04000017
20	TETO INTERNO FDB	6B	0.01.38.06000014
		4B	0.01.38.04000022
21	ACABAMENTO TETO ESTRUTURA FDB	6B	0.01.38.06000018
		4B	0.01.38.04000002
22	APOIO DO TETO INTERNO E FUNDO FDB	4B	0.01.38.04000002
		6B	0.01.38.06000002
23	SUPORTE DO BULBO	TODOS	0.01.25.00000051
		4B	0.01.38.04000010
24	COSTA INTERNA FDB	6B	0.01.38.06000009
		4B	0.01.38.04010001
25	CONJ ESTRUTURA INTERNA FDB	6B	0.01.38.06010001
		4B	0.01.38.04040001
26	MANTA LÁ DE ROCHA THERMAX MIR-48	TODOS	2.40.12.00023104
27	CONJ ESTRUTURA DO MARCO FDB	6B	0.01.38.06040001
		4B	0.01.38.04000001
28	CONTRA PAINEL FDB	4B	0.01.38.04000006
		6B	0.01.38.06000006
29	LATERAL EXTERNA DIREITA FDB	TODOS	0.01.38.00000029
30	CONJ PÉ FDB	TODOS	0.01.38.00170001
31	SAPATA 31mm NIQUELADA S/ BUCHA	TODOS	4.04.02.00021592
32	QUEIMADOR PILOTO B1H2 3/16"CC EXP EUA	TODOS	4.01.01.00000021
33	ELETRODO CANDELA 164/K P/ FORNO FDB	TODOS	0.01.38.00000071
34	REGULADOR DE AR CG	TODOS	0.09.02.00000072
35	INJETOR 9033 F. 1,10mm	TODOS	0.27.05.09033110
36	PROLONGADOR LAT QUAD 1/2"x32mm 1/8"NPTx1/8"	TODOS	2.80.99.00001321
37	CONJ SRELHA LATERAL FORNO	TODOS	0.02.14.00000100
		4B	0.01.38.04000014
		6B	0.01.38.06000012
39	PAINEL INFERIOR FDB	4B	0.01.38.04000027
		6B	0.01.38.06000022
40	TRAVA DO FUNDO	TODOS	0.01.38.00000024
41	CONJ LATERAL INTERNA ESMALTADA FDB	TODOS	0.01.38.00130001
42	TRILHO DEFLLETOR DO FUNDO FDB	TODOS	0.01.38.00000028
43	SRELHA CHÃO FORNO 550x490	4B	4.02.07.00550490
		6B	4.01.05.05503790
44	BANCHO DIR DA MOLA	TODOS	4.02.05.00012854
45	MOLA EXPORTAÇÃO 3,5x21x157 (PRETA)	TODOS	4.02.05.00012853
46	ACIONADOR DA MOLA	TODOS	0.01.38.00070002
47	TIRANTE DA MOLA FDB	4B	0.01.38.04000018
		6B	0.01.38.06000015
48	MANIPULADOR PRETO (0-MAX-MIN - BRANCO)	TODOS	4.03.04.20215072
		4B	0.01.38.04000027
49	PAINEL SUPERIOR FDB	6B	0.01.38.06000023
50	DEFLLETOR DO FUNDO FDB/FA	TODOS	0.01.25.00000040
51	LATERAL EXTERNA ESQUERDA FDB	TODOS	0.01.38.00000032
52	ALMOFADA EXTERNA DA PORTA FDB	4B	0.01.38.04000023
		6B	0.01.38.06000019
53	CONJ PUXADOR DA PORTA FDB	4B	0.01.38.04000100
		6B	0.01.38.06000100
54	EXO DA PORTA FDB	TODOS	0.01.25.00000020
55	CONJ SOLDA DA PORTA FDB	4B	0.01.38.04130001
		6B	0.01.38.06130001
56	MANTA LÁ DE ROCHA LEF-32 6000x1200x75	TODOS	2.40.12.00000032
57	ALMOFADA INTERNA DA PORTA FDB	4B	0.01.38.04000001
		6B	0.01.38.06000001
58	BANDEJA DE RESÍDUOS FDB	4B	0.01.38.04000024
		6B	0.01.38.06000020
59	CONJ CHICOTE FDB	4B	0.01.38.04170001
		6B	0.01.38.06170001
60	ABJ REV C VALVULA SEGURANÇA DE GÁS FDB	TODOS	0.97.01.00057579
61	REGISTRO GÁS 3751RZ541B	TODOS	2.80.40.37515412
		4B	0.01.38.04150001
62	CONJ MESA FDB	6B	0.01.38.06150001
		4B	0.01.38.04110001
63	CONJ SOLDA TUBO DISTRIBUIDOR FDB	6B	0.01.38.06110001
		4B	0.01.38.04020001
64	CONJ TUBO GÁS FRONTAL FDB	TODOS	0.01.38.00200001
65	ESPIGA LATÃO P/ MANG 3/8"	TODOS	0.03.03.00004589
66	CONJ TUBO GÁS TRANSERO	TODOS	0.01.38.00210001
67	CONJ TUBO ENTRADA GÁS	TODOS	0.01.38.00230001
68	NIPLE 5/8" x 3/8mm x 1/4"NPT	TODOS	0.02.06.00003208
69	CONJ TUBO GÁS FORNO	TODOS	0.01.38.00220001
70	TUBO DO QUEIMADOR PILOTO FDB NOVO	TODOS	0.01.38.00000069
71	CONJ SOLDA QUEIMADOR FORNO	TODOS	0.01.38.00000100
72	REGISTRO GÁS 37351RZ541G REG DELTA 1/8 BSP Tx1/8 BSP	TODOS	2.80.40.04113252
73	BANCHO ESQ DA MOLA	TODOS	4.02.05.00012899

## DIMENSÕES

Fogão	A (largura)	B (altura total)	C (altura grelha)	D (altura mesa)
FDB4F	620	950	905	870
FDB6F	925			
FDB4M / FDB4ME	615 / 622	420 / 320	420 / 320	385 / 285
FDB6M / FDB6ME	915 / 922			
FDB4P	615	905	905	870
FDB6P	915			

Fogão	E (profundidade)	F (profundidade total)
FDB4F	730	800
FDB6F		
FDB4M / FDB4ME		
FDB6M / FDB6ME	760	960* (bandeja aberta)
FDB4P		
FDB6P		

\* valores em mm (milímetros)

## MEDIDAS INTERNAS DO FORNO

Fogão	Largura	Altura	Profundidade
4 bocas	460	370	570
6 bocas	755		

\* valores em mm (milímetros)

## 6. VISTA EXPLODIDA

### FDB4F / FDB6F

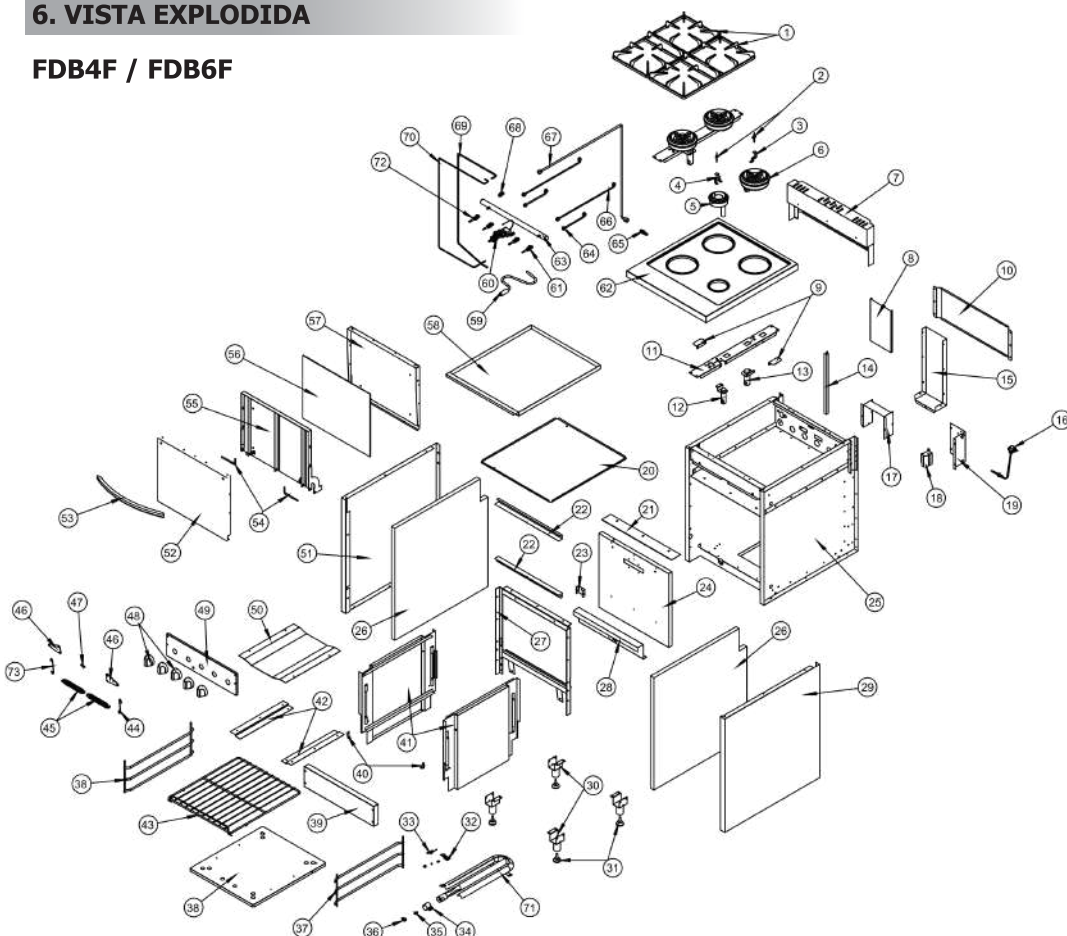

6 Fogões Don Bidone

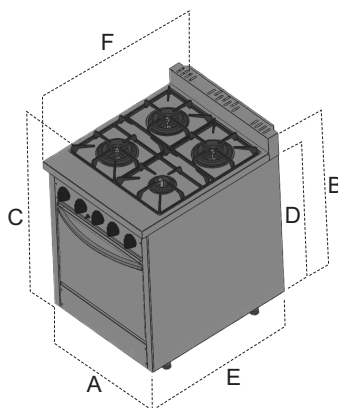

**Atenção:** a pintura preta nas peças de ferro fundido é apenas uma proteção até o uso, podendo perder a tonalidade original, ficando apenas o material de ferro fundido.

Para maior durabilidade do seu produto e evitar oxidação precoce nas peças, sempre após o uso, recomendamos limpeza total do produto, principalmente nas peças de ferro fundido (grelhas e espalha-chamas). Retire as peças cuidadosamente e faça a lavagem com água, esponja macia e detergente neutro, após recolha cuidadosamente e acenda as chamas do fogão e deixe secar totalmente.

## 3. REGRAS PARA CORRETA INSTALAÇÃO E UTILIZAÇÃO

\* Para uma correta instalação temos que partir do princípio que fogão industrial não possui nenhuma característica similar a fogão doméstico, portanto, sua instalação é totalmente diferente e deve ser levado em conta o consumo e onde ficarão os botijões de gás.

\* As válvulas não acompanham os fogões, devido a variação de tamanho, pois este cálculo terá de ser efetuado na hora da compra, considerando a quantidade de queimadores e de opcionais, bem como a forma de instalação.

Linha	Queimador Pequeno Ø 100mm kg/h	Queimador Grande Ø 150mm kg/h	Forno p/ fogão (4 bocas) kg/h	Forno p/ fogão (6 bocas) kg/h
Don Bidone	0,130	0,265	0,448	0,520

Para definir o consumo máximo de gás, basta verificar o modelo do fogão e somar os consumos.

Ex: Fogão Don Bidone 4 bocas com forno:  $(1 \times 0,130) + (3 \times 0,265) + (1 \times 0,443) = 1,368 \text{ kg/h}$

**FOGÃO INDUSTRIAL NÃO É FOGÃO DOMÉSTICO!**

Os botijões possuem capacidade máxima de fornecimento de gás, sendo de 0,600kg/h no de 13kg e 1,200kg/h no de 45kg

As válvulas reguladoras de pressão (estágio único, de 1º estágio e de 2º estágio) têm seu uso definido de acordo com o consumo do produto (vazão de gás) e pressão de entrada e saída.

## Instalação de Gás GLP Baixa Pressão

Existem dois tipos:

1º - Quando os botijões estão localizados ao lado do fogão utiliza-se a válvula reguladora de gás estágio único com pressão de entrada de 7kg/cm<sup>2</sup> e pressão de saída de 2,8 kPa (kilopascal) ou 280mm.c.a. e a vazão é determinada pelo consumo do fogão. **ATENÇÃO: verifique se a legislação vigente em seu estado/município permite este tipo de instalação.**

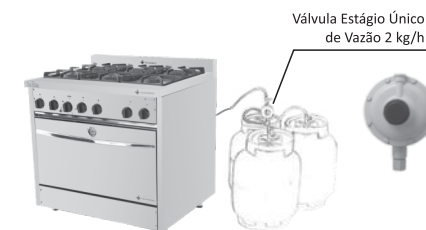

2º - Quando os botijões estão em uma central distante do fogão, instala-se no local uma válvula reguladora de gás de 1º estágio, com entrada de 7 kg/cm<sup>2</sup> e pressão de saída 1,2 kg/cm<sup>2</sup>, colocando, como condutor de gás até o fogão, tubulação de cobre ou de aço carbono (sem costura), instalando no final, ao lado do fogão uma segunda válvula, porém de segundo estágio com pressão de entrada de 1,2 kg/cm<sup>2</sup> e pressão de saída de 2,8 kPa (kilopascal) ou 280mm.c.a. **Este modelo de instalação é o mais indicado, em caso de dúvidas na instalação verifique a legislação vigente em seu estado/município.**

Nunca passe a tubulação ou mangueira de gás por baixo do fogão. Manter os botijões sempre na posição vertical (de pé), nunca deitá-los (horizontal).

Para os exemplos, foi levado em conta que somente será instalado o fogão, pois se houver outros produtos conectados à rede de gás, deve-se efetuar a soma do consumo de todos os equipamentos e adequar as válvulas e, provavelmente a tubulação de passagem de gás.

Válvula reguladora de pressão de gás é definida pela vazão de gás (consumo) e pressão de entrada e saída de gás.

Fogões Don Bidone 3

## 4. PROCEDIMENTOS APÓS A INSTALAÇÃO DE GÁS

- 1 - Certifique-se de que a tubulação de gás não está em contato com o equipamento ou partes cortantes que venham a comprometer o seu funcionamento.
- 2 - Verifique se não existem vazamentos de gás na tubulação, válvula e demais conexões. Para isso utilize esponja com espuma proveniente de sabão ou detergente. Jamais utilize fogo para verificar se existem vazamentos, sob o risco de causar acidentes.
- 3 - Abra o registro de gás que está junto a válvula.
- 4 - Verifique se a tensão do produto corresponde a tensão da tomada onde o equipamento será conectado.
- 5 - Conecte o equipamento a tomada.

Obs.: Este equipamento possui o cabo elétrico com o plug que atende ao novo padrão brasileiro de cabos e tomadas, portanto, a tomada em que o equipamento será conectado deve atender a este padrão, sendo indispensável que a tomada possua **aterramento** conforme a legislação vigente. Nunca utilize adaptadores do tipo "T" ou benjamins para ligar o equipamento pois isso acarretará em acidentes e, conseqüentemente, na perda da garantia do produto.

### 4.1 PROCEDIMENTO PARA ACENDIMENTO DOS QUEIMADORES FDB4F / FDB6F / FDB4M / FDB6M / FDB4ME / FDB6ME / FDB4P / FDB6P

- 1 - Gire o registro correspondente ao queimador que deseja ser acendido até a posição MAX indicada.
- 2 - Aguarde aproximadamente 2 a 3 segundos.
- 3 - Pressione o botão de acendimento, localizado no painel do equipamento.
- 4 - Certifique-se que o queimador está aceso.

Obs.: Caso o queimador não acender após a segunda tentativa, desligue o registro e verifique se está chegando gás até o queimador e se o eletrodo de ignição está faiscando. Se sim, faça uma nova tentativa. Caso o problema persistir, entre em contato com um assistente técnico autorizado.

### 4.2 PROCEDIMENTO PARA ACENDIMENTO DO FORNO - FDB4F / FDB6F

O forno está equipado com válvula de segurança termostática, que possui, além do sistema de segurança que desliga o sistema pela falta de chama, o controle de temperatura automático, que desligará a chama quando a câmara atingir a temperatura desejada e manterá a mesma até que o assado esteja pronto.

- 1 - Abra a porta do forno.
- 2 - Pressione levemente o manípulo da válvula do forno e gire até a posição piloto.
- 3 - Pressione e mantenha o manípulo para dentro até o fim do curso.
- 4 - Com o manípulo pressionado, pressione o botão de acendimento, localizado no painel do equipamento.
- 5 - Certifique-se que a chama piloto do forno esteja acesa, através do visor do fundo do forno.
- 6 - Mantenha o manípulo pressionado por 15 segundos após o acendimento da chama piloto.
- 7 - Solte o manípulo e certifique-se que a chama piloto do forno continua acesa. Em caso negativo, repita a operação.
- 8 - Gire o manípulo até a temperatura desejada.
- 9 - Feche a porta do forno.

Obs: Jamais acenda o forno com a porta fechada, pois poderá ocorrer um acúmulo excessivo de gás e, conseqüentemente, um acidente devido à combustão do excesso de gás contido no forno. Este equipamento possui válvula de segurança no forno. Caso o piloto não permanecer aceso ou apagar, o fornecimento de gás para o piloto e o queimador do forno será interrompido automaticamente.

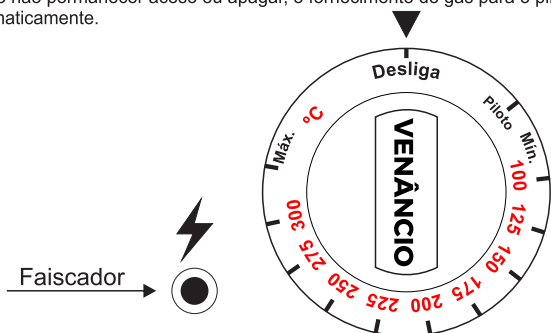

#### 4.2.1 REMOÇÃO DO MANÍPULO DA VÁLVULA DO FORNO

Numa eventualidade de precisar remover o painel frontal, a válvula do forno ou registros dos queimadores, será necessário, antes, remover o manípulo da válvula do forno. Acesse o parafuso de fixação do manípulo da válvula através do orifício localizado na borda externa, com uma chave Allen 2 mm. Solte o parafuso e remova o manípulo.

## 4.3 SUPORTE DO IGNITOR

O suporte dos eletrodos de ignição é fabricado com um material especial para resistir altas temperaturas. Eventualmente, logo após o uso inicial, poderão sofrer alteração de cor devido à alta temperatura.

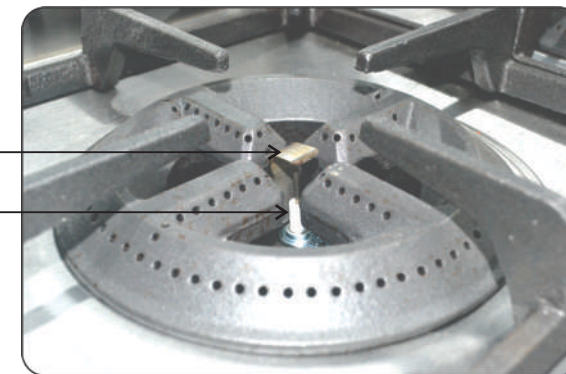

## 5. SEGURANÇA

- Jamais encoste objetos metálicos ou partes corporais nos eletrodos de ignição e pressione o botão de acendimento, pois a tensão gerada nos eletrodos é de aproximadamente 15.000 Volts.
  - Não utilize objetos pontiagudos ou materiais abrasivos na limpeza deste equipamento. Utilize apenas desengordurantes e materiais que não agridam ou riscuem o produto.
  - Durante a instalação do produto, mantenha um espaço de aproximadamente 10cm nas laterais e parte traseira do produto em relação a paredes ou outros móveis e objetos.
  - Caso seja necessário movimentar o equipamento, nunca puxe ou levante o fogão pela mesa ou respaldo, e sim pela parte inferior do produto.
  - Tenha cuidado ao entrar em contato com as partes externas do fogão, pois a sua superfície irá aquecer durante o funcionamento.
- Observe o adesivo ao lado que sinaliza o cuidado ao tocar nas partes quentes do equipamento.



## ATENÇÃO

Por se tratar de um FOGÃO PROFISSIONAL, sempre utilize luvas de proteção com cobertura do antebraço quando for manusear o forno pois, o mesmo, além de ter uma profundidade de 570mm, irá aquecer todas as suas partes, inclusive as externas.

### DADOS TÉCNICOS DOS QUEIMADORES

Tipo	Ø injetor GLP	Consumo GLP (kg/h)	Ø injetor GN	Consumo GN (m³/h)	Potência (kCal/h)
Queim. Grande Ø 150mm	1,00	0,265	1,40	0,308	3.021
Queim. Pequeno Ø 100mm	0,70	0,130	1,00	0,151	1.482
Forno p/ fogão 4 bocas	1,30	0,448	1,80	0,521	5.107
Forno p/ fogão 6 bocas	1,40	0,520	2,00	0,604	5.928

### CONSUMO DE GÁS TOTAL

Fogão	Consumo GLP (Kg/h)	Nº botijões P13	Nº botijões P45	Pressão (mm.c.a.)	Consumo GN (m³/h)	Pressão (mm.c.a.)
4 bocas c/ forno	1,373	2	1	GLP 280	1,596	GN 200
6 bocas c/ forno	1,975	3	2		2,295	

Para o cálculo do consumo é considerado que os queimadores serão utilizados em sua potência máxima.



## ATESTADO DE FORNECIMENTO

Atestamos, para os devidos fins, que a empresa Rednov Ferramentas Ltda. , estabelecida à Rua Berta Mette, nº 149, Bairro do Itoupavazinha, Blumenau/SC, CEP 89066-530, sob o CNPJ 45.769.285/0001-68 forneceu os materiais referentes à nota de empenho 257 e a nota fiscal 1408.

ITEM	QTD	DESCRIÇÃO	MARCA/ MODELO	VALOR UNT	VALOR TOTAL
1	2	Forno MWO	MWO 35L 127V - BRANCO/PRETO.	R\$ 822,40	R\$ 1.644,80
2	2	REFRIGERADOR DOMEST 2 PORTAS	386L 127 BR	R\$ 3.776,65	R\$ 7.553,30
3	2	SANDUICHEIRA INOX	SID-01 127V 750W	R\$ 101,85	R\$ 203,70
TOTAL					R\$ 9.401,80

Declaramos que a empresa REDNOV FERRAMENTAS LTDA. cumpriu na íntegra o fornecimento, não existindo até a presente data, nada em nossos arquivos que possa desabonar sua capacidade técnica, operacional e financeira.

Salvador, 06 de Novembro de 2023.

*FRANILDO DE SANTANA JUNIOR*

RESPONSÁVEL





### ATESTADO DE CAPACIDADE TÉCNICA

Atestamos para os devidos fins que a empresa REDNOV FERRAMENTAS LTDA, CNPJ nº 45.769.285/0001-68, estabelecida na RUA BERTA METTE, 149, ITOUPAVAZINHA, BLUMENAU/SC CEP 89.066-530 forneceu para o Inst. Fed. Do Tocantins/Campus Dianópolis, os materiais abaixo especificados:

Empenho	Valor total	Quantidade/Descrição
2023NE000164	R\$ 458,76	01 - LAVADORA ALTA PRESSÃO, PRESSÃO 1800 458,76, PSI, VAZÃO 360 L/H, POTÊNCIA CONSUMIDA 1500W CV

Atestamos, ainda, que o fornecimento foi executado satisfatoriamente, não existindo, em nossos registros, até a presente data, fatos que desabonem sua conduta e responsabilidade com as obrigações assumidas.

Dianópolis - TO, 16 de outubro de 2023

*Leomara de Carvalho Silva*

Instituto Federal do Tocantins - IFTO  
Campus Dianópolis  
CNPJ - Nº: 10.742.006/0008-64



UNIVERSIDADE FEDERAL DO PARANÁ  
Rua XV de Novembro, 1299, - Bairro Centro, Curitiba/PR, CEP 80060-000  
Telefone: (41) 3360-5000 - <http://www.ufpr.br/>

## ATESTADO DE CAPACIDADE TÉCNICA

Processo nº 23075.063682/2023-98

A COORDENADORA DE LICITAÇÕES E CONTRATAÇÕES DA PRÓ-REITORIA DE ADMINISTRAÇÃO DA UNIVERSIDADE FEDERAL DO PARANÁ, no uso das atribuições que lhe foram conferidas pela Resolução COPLAD nº 070/2019 e considerando o contido no processo 23075.013133/2022-91, **ATESTA** que:

A empresa **REDNOV FERRAMENTAS LTDA**, pessoa jurídica de direito privado, com sede à Rua Berta Mette, nº149, Itoupavazinha - Blumenau/SC - CEP: 89066-530, devidamente inscrita no CNPJ/MF sob o nº 45.769.285/0001-68, por meio do Pregão Eletrônico 14/2023, forneceu o objeto abaixo descrito de modo regular, **o qual foi entregue modo satisfatório, na quantidade e qualidade exigidas, não havendo nada que possa desabonar sua conduta.**

Objeto: Chaleira elétrica – características: botão liga/desliga, corpo em aço escovado, tampa com abertura acionada por botão, jarra sem fio, luz indicadora de funcionamento, capacidade mínima de 1,8 litros, jarra com movimento rotativo 360°. Composição: metal e plástico Potência: 1150w (127v) - consumo: 1,15kwh. Garantia: 1 ano. Marca/modelo Agratto CE-02

Empenho: 2023NE002685 (3 unidades)

Nota Fiscal: 3034

Verificação de conformidade e recebimento do objeto realizada conforme processo 23075.042257/2023-65

Objeto: Forno de micro-ondas. Características mínimas: capacidade 30 litros; potência 850W; com prato giratório; timer programável; alta potência selecionável; função descongelamento; trava de segurança; teclas inteligentes. Alimentação 127V. Marca/modelo Midea MXSA35P2

Empenho: 2023NE002664 (7 unidades, com entregas em Curitiba/PR, Pontal do Paraná/PR, Matinhos/PR e Toledo/PR)

Notas Fiscais: 2236; 2210; 2235; 2212; 2209; 2234 e 2211

Verificação de conformidade e recebimento do objeto realizada conforme processo 23075.041968/2023-12

Os processos indicados poderão ser consultados através do sistema SEI, no endereço [https://sei.ufpr.br/sei/web/modulos/pesquisa/md\\_pesq\\_processo\\_pesquisar.php?acao\\_externa=protocolo\\_pesquisar&acao\\_origem\\_externa=protocolo\\_pesquisar&id\\_orgao\\_acesso\\_externo=0](https://sei.ufpr.br/sei/web/modulos/pesquisa/md_pesq_processo_pesquisar.php?acao_externa=protocolo_pesquisar&acao_origem_externa=protocolo_pesquisar&id_orgao_acesso_externo=0)

A autenticidade do presente documento poderá ser verificada junto ao sistema SEI, conforme instruções abaixo.

Em caso de dúvidas, contatar esta Coordenadoria, pelo telefone (41) 3360-5404 ou e-mail clic@ufpr.br.

### **Coordenadoria de Licitações e Contratações - PRA/CLIC**

*Pró-Reitoria de Administração*

*Universidade Federal do Paraná*

*Rua Quinze de Novembro nº 1.299 (mezanino do Ed. Dom Pedro II) Centro, Curitiba/PR.*



Documento assinado eletronicamente por **PAULA ANDREA NIEVIADONSKI SPISILA, COORDENADOR(A) DA COORDENADORIA DE LICITACOES E CONTRATACOES - PRA**, em 30/11/2023, às 16:39, conforme art. 1º, III, "b", da Lei 11.419/2006.



A autenticidade do documento pode ser conferida [aquí](#) informando o código verificador **6180964** e o código CRC **35AE0743**.

Atestado de Capacidade Técnica nº 2023NE000141/2023/VLH - CPALM/VLH - DPLAD/VLH

### ATESTADO DE CAPACIDADE TÉCNICA

O Campus Vilhena do Instituto Federal de Rondônia, inscrito no CNPJ sob nº 10.817.343/0003-69, atesta para os devidos fins que a empresa abaixo identificada executou os serviços listados satisfatoriamente, não existindo em nossos registros, até a presente data, fatos que desabonem sua conduta e responsabilidade com as obrigações assumidas.

### DADOS DO FORNECIMENTO

<b>FORNECEDOR</b>	45.769.285/0001-68 - Rednov Ferramentas Ltda
<b>EMPENHO</b>	Empenho 2023NE000141 (SEI nº 2006965)
<b>OBJETO</b>	Moto bomba para piscina com pré filtro; Motobomba submersa acoplada em motor elétrico lubrificado a óleo projetado para operar dentro d'água em grandes profundidades
<b>VALOR (R\$)</b>	6.326,50 (seis mil trezentos e vinte e seis reais e cinquenta centavos)

Por se expressão da verdade, firmamos o presente.

Vilhena/RO, 16 de novembro de 2023.



Documento assinado eletronicamente por **João Paulo Alencar, Coordenador(a) de Patrimônio e Almoxarifado**, em 16/11/2023, às 11:49, conforme horário oficial de Brasília, com fundamento no art. 6º, § 1º, do [Decreto nº 8.539, de 8 de outubro de 2015](#).



Documento assinado eletronicamente por **Rodrigo Alcécio Stiz, Diretor(a) Geral**, em 16/11/2023, às 11:51, conforme horário oficial de Brasília, com fundamento no art. 6º, § 1º, do [Decreto nº 8.539, de 8 de outubro de 2015](#).



A autenticidade deste documento pode ser conferida no site [https://sei.ifro.edu.br/sei/controlador\\_externo.php?acao=documento\\_conferir&id\\_orgao\\_acesso\\_externo=0](https://sei.ifro.edu.br/sei/controlador_externo.php?acao=documento_conferir&id_orgao_acesso_externo=0), informando o código verificador **2117799** e o código CRC **42FC007D**.



MINISTÉRIO DA DEFESA  
EXÉRCITO BRASILEIRO  
CMS - 3ª DE - 1ª BDA C MEC  
4º REGIMENTO DE CAVALARIA BLINDADO  
(5º RCL/1852) - REGIMENTO DRAGÕES DO RIO GRANDE

Folha Nr \_\_\_\_\_  
Processo Nr \_\_\_\_/\_\_\_\_-SALC  
Rubrica Resp \_\_\_\_\_

### ATESTADO DE CAPACIDADE TÉCNICA

Atestamos para todos os fins de direito que a empresa REDNOV FERRAMENTAS LTDA, estabelecida na R BERTA METTE 149 ITOUPAVAZINHA, Município / BLUMENAU - SC, CNPJ 45.769.285/0001-68, forneceu material ao 4º Regimento de Cavalaria Blindado, UASG 160431, CNPJ 09.596.364/0001-50, endereço Rua Benjamin Constant, S/N bairro Duque de Caxias, São Luiz Gonzaga/Rs, CEP 97800-000, referente ao empenho 2023NE000264, conforme o seguinte: Motosserra industrial, potência: 5.4 hp, combustível motor: gasolina, capacidade tanque combustível: 0,00085 l, cilindrada motor: 91,1 cc, descrição complementar: motosserra industrial, potência 5.4 hp, combustível motor gasolina, capacidade tanque combustível 0,00085 l, cilindrada motor 91,1 cc (marca: husqvarna---fabricante: husqvarna) no valor total de R\$ 3.825,62 em 26 de Setembro de 2023.

A referida empresa cumpriu com as obrigações assumidas, no tocante aos materiais solicitados, motivo pelo qual declaramos ter-se mostrado apta a cumprir com o objeto contratado, nada havendo que a desabone.

Por ser verdade, firmamos o presente.

São Luiz Gonzaga - RS, 05 de Outubro de 2023.

**DIEGO MORAIS DUARTE - TC**  
Ordenador de Despesas 4º RCB



Embrapa Algodão

## ATESTADO DE CAPACIDADE TÉCNICA

Atestamos, a pedido da interessada e para fins de prova, que a empresa REDNOV FERRAMENTAS LTDA, inscrita no CNPJ sob o nº 45.769.285/0001-68, sediada na Rua Berta Mette, 149, Itoupavazinha, Blumenau/SC, CEP 89066-530, em decorrência dos Processo 21156.001558/2023-11 (Pregão Eletrônico SRP nº 001/2023), forneceu à EMBRAPA/CNPA (CNPJ nº 00.348.003/0044-50, UASG 135011) o(s) produto(s) abaixo relacionado(s):

Item	Especificação	Unid.	Quant.	Nota Fiscal
29	TUBO DE 50MM X 6M, PN 40, PVC. <b>MARCA/MODELO</b> Fenix / 11160105	Unid	60	3222 (04/09 /2023) SEI nº 9408941 Atesto CNPA/SGL-CE SEI nº 9421668
30	LUVA SOLDÁVEL EM PVC PN 40 – 50 MM. <b>MARCA/MODELO</b> Injetplas / 110115	Unid	10	3105 (04/09 /2023) SEI nº 9405345 Atesto CNPA/SGL-CE SEI nº 9421667
31	TÊ PVC SOLDÁVEL EM PVC PN 40 – 50 MM. <b>MARCA/MODELO</b> Injetplas / 110122	Unid	10	3105 (04/09 /2023) SEI nº 9405345 Atesto CNPA/SGL-CE SEI nº 9421667

48	<p>ENGRAXADEIRA MANUAL DE BALDE CAPACIDADE 7 KG; APLICAÇÃO: LUBRIFICAÇÃO EM GERAL; ENGRAXADEIRA PORTÁTIL; TIPO: MANUAL; CAPACIDADE RESERVATÓRIO: 7 KG; PRESSÃO TRABALHO: 5.000 PSI; CARACTERÍSTICAS ADICIONAIS: COM COMPACTADOR; APLICAÇÃO: LUBRIFICAÇÃO EM GERAL. ESPECIFICAÇÕES TÉCNICAS: PRESSÃO DE TRABALHO PODE ALCANÇAR 5.000 PSI, MANGUEIRA COM 1,30M PARA ALTA PRESSÃO; VAZÃO DE 4 GRAMAS POR AÇIONAMENTO; CAPACIDADE: 7KG; DIMENSÕES (L X A X C): 215 X 325 X 315M.</p> <p><b>MARCA/MODELO NOVE54 / 51 17 007 000</b></p>	Unid	03	<p>3105 (04/09 /2023) SEI nº 9405345</p> <p>Atesto CNPA/SGL-CE</p> <p>SEI nº 9421667</p>
----	--	------	----	--

A empresa cumpriu a execução do objeto, conforme produto ofertado no certame licitatório, sendo considerada para a EMBRAPA/CNPA uma organização idônea até a presente data.

Campina Grande - PB, 27 de setembro de 2023

**ADRIANO DA SILVA CABRAL**

Chefe Adjunto de Administração

Embrapa Algodão

E-mail: [cnpa.chadm@embrapa.br](mailto:cnpa.chadm@embrapa.br)

Telefone: +55 (83) 3182-4301



Documento assinado eletronicamente por **Adriano da Silva Cabral, Chefe-Adjunto**, em 27/09/2023, às 09:40, conforme art. 6º, parágrafo 1º do Decreto 8.539, de 8 de outubro de 2015.



A autenticidade do documento pode ser conferida no site [https://sei.sede.embrapa.br/sei/controlador\\_externo.php?acao=documento\\_conferir&id\\_orgao\\_acesso\\_externo=0](https://sei.sede.embrapa.br/sei/controlador_externo.php?acao=documento_conferir&id_orgao_acesso_externo=0) informando o código verificador **9414259** e o código CRC **98235059**.



## ATESTADO DE FORNECIMENTO

Atestamos, para os devidos fins, que a empresa Rednov Ferramentas Ltda. , estabelecida à Rua Berta Mette, nº 149, Bairro do Itoupavazinha, Blumenau/SC, CEP 89066-530, sob o CNPJ 45.769.285/0001-68 forneceu os materiais referentes à nota de empenho 257 e a nota fiscal 1769.

ITEM	QTD	DESCRIÇÃO	MARCA/ MODELO	VALOR UNT	VALOR TOTAL
1	2	TELA KONKA SMART 50" 4K	UDG50QR680LN	R\$ 3.038,40	R\$ 6.076,80

Declaramos que a empresa REDNOV FERRAMENTAS LTDA. cumpriu na íntegra o fornecimento, não existindo até a presente data, nada em nossos arquivos que possa desabonar sua capacidade técnica, operacional e financeira.

Salvador, 06 de Novembro de 2023.

  
RESPONSÁVEL





Ministério da Educação  
Secretaria de Educação Profissional e Tecnológica  
Centro Federal de Educação Tecnológica Celso Suckow da Fonseca  
Subprefeitura do Campus Valença

## DECLARAÇÃO TESTADO DE CAPACIDADE TÉCNICA

Rio de Janeiro, 22 de janeiro de 2024

Declaramos, para os devidos fins que a empresa REDNOV FERRAMENTAS LTDA, inscrita no CNPJ sob nº 45.769.285/0001-68 sediada na Rua BERTA METTE, 149 – ITOUPAVAZINHA, São Pedro, 1437, sede, no Bairro Jardim América, em Blumenau/SC – CEP: 89.066-530, forneceu, de maneira satisfatória, ao Centro Federal de Educação Tecnológica Celso Suckow da Fonseca (CEFET/RJ), CNPJ nº 42.441.758/0001-05, os materiais discriminados abaixo:

Processo nº 23063.005064/2023-62 – Pregão nº 43/2023 –2023NE001049 - Campus Valença

Descrição do material fornecido: Válvula Material: Latão , Tipo: Angular , Bitola: 2 1/2 POL, Aplicação: Hidrante , Tipo Rosca: Bsp , Tipo Fixação: Roscável (2 lados) , Características adicionais: Haste em Latão com anéis de vedação/Classe 155 Li

Quantidade fornecida: 02 unidades.

Valor unitário: R\$ 155,40.

Valor total: R\$ 310,80.

Sendo só para o momento, ficamos à disposição para maiores informações.

De acordo,

Wallace A. Paixão Luiz

Responsável pelo ateste da Nota Fiscal

Documento assinado eletronicamente por:

- **Mauricio Saldanha Motta**, DIRETOR GERAL - CD2 - CEFET/RJ, em 23/01/2024 14:45:22.
- **Wallace Alves Paixao Luiz**, ASSISTENTE EM ADMINISTRACAO, em 22/01/2024 21:51:10.

Este documento foi emitido pelo SUAP em 22/01/2024. Para comprovar sua autenticidade, faça a leitura do QRCode ao lado ou acesse <https://suap.cefet-rj.br/autenticar-documento/> e forneça os dados abaixo:

Código Verificador: 23708

Código de Autenticação: 250e7381b8



Rua Voluntários da Pátria, 30, Belo Horizonte, VALENCA / RJ, CEP 27600-000

<http://www.cefet-rj.br>



# PREFEITURA DE VIÇOSA

Centro Administrativo Municipal Prefeito Antônio Chequer  
Rua Gomes Barbosa, 803 - Centro - CEP 36.570-000 - Viçosa/MG  
Tel: (31) 3891-3714 / 7648 - CNPJ: 18.132.449/0001-79

## ATESTADO DE FORNECIMENTO

Atestamos, para os devidos fins, que a empresa Rednov Ferramentas Ltda, estabelecida à Rua Berta Mette, nº 149, Bairro do Itoupavazinha, Blumenau/SC, CEP 89066-530, sob o CNPJ 45.769.285/0001-68 forneceu os materiais referentes as notas fiscais NFs nº 3947, 3952, 3955, 3962.

ITEM	QTD	DESCRIÇÃO	MARCA/ MODELO	VALOR UNT	VALOR TOTAL
1	50	VENTILADOR DESCRICAO DO PRODUTO: VENTILADOR, NAO INDUSTRIAL - TIPO: PAREDE; NUMERO DE PAS: MINIMO 03 PAS; VELOCIDADE: MINIMA 03 VELOCIDADES; DIMENSOES: 60 CM DIAMETRO; TENSÃO: 127 VOLTS OU BIVOLT AUTOMATICO; MOTOR: 1/5 HP, ROTACAO MINIMA 1300 RPM.	VENTISOL	R\$ 206,26	R\$ 10.313,00

Declaramos que a empresa REDNOV FERRAMENTAS LTDA. cumpriu na íntegra o fornecimento, não existindo até a presente data, nada em nossos arquivos que possa desabonar sua capacidade técnica, operacional e financeira.

Viçosa, 21 de novembro de 2023.

  
Marcos Nunes Goelho Junior  
Secretário Municipal de Educação  
Viçosa, MG

RESPONSÁVEL



Serviço Social da Indústria – Sesi  
Escola Sesi “Antônio Scalon” – CE 423

## ATESTADO DE FORNECIMENTO

Atestamos, para os devidos fins, que a empresa Rednov Ferramentas Ltda. , estabelecida à Rua Berta Mette, nº 149, Bairro do Itoupavazinha, Blumenau/SC, CEP 89066-530, sob o CNPJ 45.769.285/0001-68 forneceu o material referentes à nota fiscal 2941.

ITEM	QTD	DESCRIÇÃO	MARCA/ MODELO	VALOR UNT	VALOR TOTAL
1	1	Bebedouro tipo coluna p/garrafão 110v Marca Libell, Modelo Master Branco, na cor cinza com garantia de 12 meses	Master Branco	R\$ 690,00	R\$ 690,00

Declaramos que a empresa REDNOV FERRAMENTAS LTDA. cumpriu na íntegra o fornecimento, não existindo até a presente data, nada em nossos arquivos que possa desabonar sua capacidade técnica, operacional e financeira.

Presidente Prudente, 06 de Setembro de 2023.

RESPONSÁVEL

**Daisy Cordeiro de Oliveira**  
Assistente de Serviços Administrativos  
Escola Sesi Antônio Scalon CE 423  
RG: 47.863.595-3 - NIF 1042435



**MINISTÉRIO DA DEFESA  
EXÉRCITO BRASILEIRO  
13º BATALHÃO DE INFANTARIA BLINDADO  
(13º RI - 1923)  
(BATALHÃO MARECHAL TRISTÃO DE ALENCAR ARARIPE)**

**Atestado de Capacidade Técnica**

Atestamos, para os fins que se façam necessários, que a empresa Rednov Ferramentas Ltda, estabelecida à Rua Berta Mette, nº 149, Bairro do Itoupavazinha, Blumenau/SC, CEP 89066-530, sob o CNPJ 45.769.285/0001-68 forneceu os materiais referentes à nota de empenho 2022NE431 e a nota fiscal 20:

**Nota de Empenho: 2022NE431** – R\$ 575,98 (quinhentos setenta e cinco reais e noventa e oito centavos).

**Local de Entrega:** AV. GEN CARLOS CAVALCANTI, 2.179 BAIRRO UVARANAS - PONTA GROSSA-PR.

- Item compra: 00006 - Tesoura para chapas tipo Brasil de 12 polegadas, fabricada em aço especial cromo-vanádio, corpo fosco e lâminas retificadas, ideal para cortes retos em nos trabalhos de funilaria, possui cabos com uma extremidade plana e outra curvada facilitando o manuseio das chapas, têmpera por indução nas lâminas de corte, capacidade de corte 1,2 mm, similar ao modelo da marca Corneta.

- Item compra: 00013 - Alicata de pressão para funileiro (tipo garra ou tipo "U"), comprimento 11 polegadas, produzido em aço especial, corpo com acabamento niquelado e parafuso de regulagem escurecido, mordentes reforçados em aço laminado para apertar chapas, tiras e qualquer tipo de perfil, corpo em chapa dobrada reforçada e rebites de aço. Similar ou de qualidade superior ao modelo da marca Gedore.

Os materiais foram entregues em conformidade com as especificações contratadas e dentro do prazo estipulado, não existindo em nossos registros, até a presente data, fatos que desabonem sua conduta e responsabilidade com as obrigações assumidas.

Ponta Grossa-PR, 14 de novembro de 2022.

Documento assinado digitalmente  
**gov.br** MARCOS APARECIDO GARRIDO  
Data: 14/11/2022 11:10:28-0300  
Verifique em <https://verificador.iti.br>

**MARCOS APARECIDO GARRIDO - 2º Ten**  
Ch Almox 13º BIB



**MINISTÉRIO DA EDUCAÇÃO**  
**UNIVERSIDADE FEDERAL DE OURO PRETO**  
**REITORIA**  
**PRO-REITORIA DE FINANÇAS**  
**COORDENADORIA DE LICITAÇÕES E CONTRATOS**



**ATESTADO DE CAPACIDADE TÉCNICA**

A UNIVERSIDADE FEDERAL DE OURO PRETO, sediada à Rua Diogo de Vasconcelos, 122, Bairro Pilar, inscrita no CNPJ sob nº 23.070.659/0001-10, atesta para os devidos fins que a Empresa Rednov Ferramentas Ltda. , estabelecida à Rua Berta Mette, nº 149, Bairro do Itoupavazinha, Blumenau/SC, CEP 89066-530, sob o CNPJ 45.769.285/0001-68 forneceu os materiais referentes à nota de empenho 2022NE000327 e a nota fiscal nº17 pertencente a cotação eletrônica 01/2022:

ITEM	QTDE	UND	MATERIAL/MARCA/MODELO
25	1	UND	ARCO DE SERRA ESTRUTURA EM ACO TUBULAR CABO EM PLASTICO ABS DE ALTA RESISTENCIA PERMITE USO COM LAMINAS DE 10, 11 E 12 POLEGADAS. PARAFUSO DE AJUSTE PARA LAMINAS DE 10, 11 E 12 POLEGADAS. GANCHO DE ENCAIXE DA LAMINA COM BORBOLETA TENCIONADORA ACOMPANHA LAMINA DE SERRA DE ACO CARBONO CATMAT:215154 VONDER - 35.65.000123
34	3	UND	ALICATE P/ CRIMPAR TERMINAL MODU EM FIOS AWG 18-22 / 24-30 VONDER - 36.86.245000
36	2	UND	MARTELO TIPO PENA, CABECA OXIDADA COM EXTREMIDADES LIXADAS, CABO DE MADEIRA ENVERNIZADO, COMPRIMENTO DE 280 MM, 200G. NOVE54 - 36.62.041151

Declaramos que a empresa REDNOV FERRAMENTAS LTDA cumpriu na íntegra o fornecimento, não existindo até a presente data, nada em nossos arquivos que possa desabonar a capacidade técnica da referida Empresa.

Ouro Preto, 10 de outubro de 2022.

Andressa Silva Schiassi  
 Coordenadora Licitações e Contratos  
 Tel.: (31)3559-1377



Documento assinado eletronicamente por **Andressa Silva Schiassi, COORDENADOR(A) DE LICITAÇÕES E CONTRATOS**, em 10/10/2022, às 10:22, conforme horário oficial de Brasília, com fundamento no art. 6º, § 1º, do [Decreto nº 8.539, de 8 de outubro de 2015](#).

A autenticidade deste documento pode ser conferida no site  
[http://sei.ufop.br/sei/controlador\\_externo.php?](http://sei.ufop.br/sei/controlador_externo.php?)



[acao=documento\\_conferir&id\\_orgao\\_acesso\\_externo=0](#), informando o código verificador **0410044** e o código CRC **90BD57F9**.

---

**Referência:** Caso responda este Ofício, indicar expressamente o Processo nº 23109.002988/2022-52

SEI nº 0410044

RECEBEMOS DE REDNOV FERRAMENTAS LTDA OS PRODUTOS CONSTANTES DA NOTA FISCAL INDICADA AO LADO		<b>NF-E</b>
Data Recebimento	Identificação e assinatura do recebedor	N 17 Serie 1

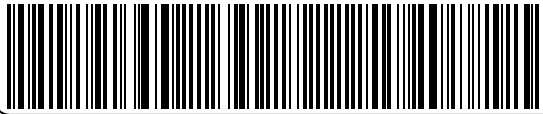
<b>REDNOV FERRAMENTAS LTDA</b> RUA BERTA METTE, 149 ITOUPAVAZINHA BLUMENAU/SC (47) 3057-3921 89066530	<b>DANFE</b> Documento Auxiliar da Nota Eletrônica <b>0 - Entrada</b> <b>1 - Saída</b> 1 Num. 17 Serie 1 Folha 1 de 1	 Dados DPEC Dados da NF-e 342220153634308 28/07/2022 16:55:22
---	--	--

Natureza da Operação 6102 VENDA	Inscrição Estadual 261613057	Insc. Estadual do Subst Trib. Cnpj 45.769.285/0001-68	Chave da acesso da Nf-e 4222.0745.7692.8500.0168.5500.1000.0000.1711.4288.4104
------------------------------------	---------------------------------	---	---

<b>Destinatário/Remetente</b>			CNPJ/CPF 23.070.659/0001-10		Data Emissão 28/07/2022
Nome Razão Social UNIVERSIDADE FEDERAL DE OURO PRETO			Bairro/Distrito REITORIA		Data Saída 28/07/2022
Endereço RUA DIOGO DE VASCONCELLOS, 122			Cep 35400-000		Hora Saída 17:00:00
Município OURO PRETO		Fone/Fax (31) 3559-1395	UF MG	Inscrição Estadual 461570898.00-93	

N Doc	Vencimento	Valor	N Doc	Vencimento	Valor	N Doc	Vencimento	Valor
RF000017-1	27/08/2022	510,55						

Base Cálculo Icms	0,00	Valor do Icms	0,00	Base Cálculo Icms Substituição	0,00	Valor Icms Substituição	0,00	Valor total dos produtos	510,55		
Valor frete	0,00	Valor do seguro	0,00	Desconto	0,00	Outras despesas Acessórias	0,00	Valor do IPI	0,00	Valor Total da Nf	510,55

<b>Transportador/ Volumes Transportados</b>		Frete Conta 0-Emitente	Código Antt	Placa Veiculo	UF	Cnpj/Cpf 73.780.314/0001-28
Razão Social CORREIOS JNTC		Município BLUMENAU		UF SC	Inscrição Estadual isento	
Endereço RUA SETE DE SEMBRO 2180	Quantidade 1	Espécie vlm	Marca	Numero (Volumes) 1	Peso Bruto 3,000	Peso Líquido 3,000

Cod. Prod	Descrição produto ou serviço	Ncm	CST	Cfop	Un	Qtd.	Valor	Subtotal	Base.ICMS	Vl. Icms	Vl. IPI	Alíquotas	
												Icms	IPI
356500012	(A)ARCO DE SERRA 12" AS 123 VONDER	82021000	101	6102	PC	1	40,13	40,13	0,00	0,00	0,00	0,00	0,00
368624500	ALICATE CRIMPADOR ACV 245 VONDER	82032090	101	6102	PC	3	140,14	420,42	0,00	0,00	0,00	0,00	0,00
358820000	MARTELO PENA COM CABO DE MADEIRA	84672100	101	6102	UN	2	25,00	50,00	0,00	0,00	0,00	0,00	0,00

Inscrição Municipal	Valor Total dos Serviços	Base Cálculo do ISSQN	Valor do ISSQN
---------------------	--------------------------	-----------------------	----------------

Empenho: 327/2022  
Local de Entrega: Universidade Federal de Ouro Preto - Almoarifado Central - Campus Universitário - Morro do Cruzeiro - Ouro Preto/MG - 35400-000 - contato (31) 3559-1380 - 31 3559-1377)  
Cotação: R\$41,30 - 0,01m³  
NF Matheus Ribeiro

Dados Adicionais PAGAMENTO: BANCO 756 SICOOB MAXICREDITO AGENCIA 3069-4 CONTA 338.517-5	Reservado ao Fisco
--	--------------------



<b>Credor</b> REDNOV FERRAMENTAS LTDA		<b>CNPJ/CPF</b> 45.769.285/0001-68			
<b>Endereço</b> RUA BERTA METTE N. 149 - BLUMENAU CEP: 89066-530					
<b>Banco</b> -1		<b>Agência</b>	<b>Praça Pagamento</b>	<b>Conta Corrente</b>	
<b>Empenho</b> 2022NE000327 - ESTIMATIVO		<b>Natureza Despesa</b> 3.3.90.30.00		<b>Processo</b> 002988-2022-52	<b>Licitação</b> CE 001/2022
Item	Especificação	Und	Qtde.	Valor Unit.	Total. (R\$)
1	30.42.001620-ESTRUTURA EM ACO TUBULAR CABO EM PLASTICO ABS DE ALTA RESISTENCIA PERMITE USO COM LAMINAS DE 10, 11 E 12 POLEGADAS. PARAFUSO DE AJUSTE PARA LAMINAS DE 10, 11 E 12 POLEGADAS. GANCHO DE ENCAIXE DA LAMINA COM BORBOLETA TENCIONADORA ACOMPANHA LAMINA DE SERRA DE ACO CARBONO  MARCA: ITEM PROCESSO:25  Pamcs:12/2022-6.02.00-COORDENADORIA DE LICITACOES E CONTRATOS-ANDRESSA SILVA SCHIASSI Qtde.:1.00 Ptres: Previsão Ajuste:116/2021 item:88 Qtde:1.00-DEPARTAMENTO DE BIODIVERSIDADE, EVOLUCAO E MEIO AMBIENTE	UN	1.00	40.1300	40,1300
2	30.42.001875-ALICATE P/ CRIMPAR TERMINAL MODU EM FIOS AWG 18-22 / 24-30  MARCA: ITEM PROCESSO:34  Pamcs:12/2022-6.02.00-COORDENADORIA DE LICITACOES E CONTRATOS-ANDRESSA SILVA SCHIASSI Qtde.:3.00 Ptres: Previsão Ajuste:123/2021 item:62 Qtde:3.00-DEPARTAMENTO DE ENGENHARIA CONTROLE E AUTOMACAO	UN	3.00	140.1400	420,4200
3	30.42.001885-MARTELO TIPO PENA, CABECA OXIDADA COM EXTREMIDADES LIXADAS, CABO DE MADEIRA ENVERNIZADO, COMPRIMENTO DE 280 MM, 200G.  MARCA: ITEM PROCESSO:36  Pamcs:12/2022-6.02.00-COORDENADORIA DE LICITACOES E CONTRATOS-ANDRESSA SILVA SCHIASSI Qtde.:2.00 Ptres: Previsão Ajuste:123/2021 item:63 Qtde:2.00-DEPARTAMENTO DE ENGENHARIA CONTROLE E AUTOMACAO	UN	2.00	25.0000	50,0000
	<b>Prazo de Entrega:</b>  <b>Local entrega:</b> Universidade Federal de Ouro Preto - Almoxarifado Central - Campus Universitário - Morro do Cruzeiro - Ouro Preto - MG - CEP 35.400-000  A entrega se dará mediante apresentação da Nota Fiscal, na qual deverá constar obrigatoriamente o número desta Nota de Empenho.  O recebimento pelo Almoxarifado terá caráter provisório, conforme artigo 73, inciso II, alínea a da Lei 8.666/93, estando sujeito a inspeção posterior pelo Departamento interessado para configurar o recebimento definitivo  <b>Forma de Pagamento:</b> Débito em conta.	-			
					<b>TOTAL :510,55</b>

**MINISTÉRIO DA EDUCAÇÃO**  
**UNIVERSIDADE FEDERAL DE OURO PRETO**  
Rua Diogo de Vasconcelos 122 Bairro Pilar  
**RELAÇÃO COMPLEMENTAR DE EMPENHO**

**PRÓ-REITORIA DE ORÇAMENTO E FINANÇAS**  
**CNPJ: 23.070.659/0001-10**  
Ouro Preto / MG CEP:35.400-000  
ENTREGA ATÉ DIA \_\_\_/\_\_\_/\_\_\_\_\_

Item	Especificação	Und	Qtde.	Valor Unit.	Total. (R\$)
	Prazo de Pagamento: Até 30 dias após o recebimento do objeto licitado.  Tel: 47-3054.3941 Fax: E-mail: joserenatoplamax@gmail.com Contato: JONATHAN PEREIRA	-			
					<b>TOTAL :510,55</b>

Data 29/06/2022	Assinatura do Emitente: VALERIA BONADIA MARUCCHI
--------------------	---

**UNIVERSIDADE FEDERAL DE OURO PRETO**  
**CAMPUS UNIVERSITÁRIO - MORRO DO CRUZEIRO- 35.400-000 - OURO PRETO - MG.**  
TEL.: (31)3559-1380 FAX.: (31)3559-1388

## ATESTADO DE FORNECIMENTO

Ref: PE 1358/2023

OFM: 380523

Atestamos para os devidos fins, que a empresa REDNOV FERRAMENTAS LTDA., estabelecida à rua Berta Mette, nº 149, bairro do Itoupavazinha, Blumenau/SC, CEP 89066-530, sob o CNPJ 45.769.285/0001-68 forneceu os materiais referentes à OFM 380523 e nota fiscal 3165.

ITEM	QTD	DESCRIÇÃO	MARCA/MODELO	VALOR UNIT	VALOR TOTAL
1	1	Fogão a gás com 4 bocas (conforme EB -GS-LOG-0015801)	Mônaco Plus 4 bocas Branco Bivolt (modelo 30000713)	R\$ 1071,99	R\$ 1071,99

Declaramos que a empresa REDNOV FERRAMENTAS LTDA., cumpriu na integra o fornecimento, não existindo até a presenta data, nada em nossos arquivos que possa desabonar sua capacidade técnica, operacional e financeira.

Curitiba, 26 de setembro de 2023

Alexandre Goinsky  
GTESG/GGML/DO

**ATESTADO DE CAPACIDADE TÉCNICA**  
**GEDOC 20.14.0001.0001745/2024-53**  
**013/2024/DAQ/MPMT**

ATESTO, para os devidos fins, que a empresa **REDNOV FERRAMENTAS LTDA.**, CNPJ **45.769.285/0001-68**, estabelecida na Rua Berta Mette, 149, Itoupavazinha, Blumenau/SC, firmou com o Ministério Público do Estado de Mato Grosso a **Ata de Registro de Preços nº 116/2023**, oriunda do **Pregão Eletrônico nº 069/2023**, com vigência inicial em 05/12/2023 e final em 04/12/2024, cujo objeto foi **REGISTRO DE PREÇOS PARA FUTURA E EVENTUAL AQUISIÇÃO DE BENS ELETRODOMÉSTICOS, PARA FINS DE SE ESTRUTURAR AS UNIDADES DO MINISTÉRIO PÚBLICO DO ESTADO DE MATO GROSSO**, perfazendo a entrega do quantitativo detalhado constante no quadro abaixo:

ITEM	ESPECIFICAÇÃO	QUANTIDADE REGISTRADA	QUANTIDADE CONTRATADA
02	Fogão 04 bocas, Clarice Delicato Plus 4B Preto, elétrico: Acendimento automático na mesa e no forno; Cor: preto ou cinza, Mesa de Vidro Temperado, Grades de ferro fundido, Manípulos Removíveis, forno autolimpante, Eficiência Energética A, tensão bivolt, forno com válvula de segurança, controle de temperatura, 1 grade fixa e 1 grade deslizante com 3 níveis de ajuste no forno; Pés elevados que facilitam a limpeza do piso. Dimensões aproximadas, sem embalagem (LargxAlt x Prof cm): 49,5x92,0x64,3. Modelo de referência: Eletrolux ou superior. Com garantia de fábrica.	10	06

Por oportuno, registro que, conforme informação emitida pelo setor responsável pelo acompanhamento da execução contratual, a referida empresa executa a ata de registro de preços e contrato de forma satisfatória e em conformidade com as especificações estabelecidas, não havendo a ocorrência de fatos que desabonem a sua conduta e responsabilidade com as obrigações assumidas perante este Ministério Público.

Por ser a expressão da verdade, firmo o presente.

Cuiabá/MT, 18 de março de 2024.

LUCIANO LARA DE BARROS 2024.03.18 14:51:54 -04'00'

**Luciano Lara de Barros**  
Técnico Administrativo - Matrícula 0321-f  
**Chefe do Departamento de Aquisições**



MARINHA DO BRASIL  
COMANDO DO 3º DISTRITO NAVAL  
ESCOLA DE APRENDIZES-MARINHEIROS DE PERNAMBUCO

21.3/010.1

ATESTADO DE CAPACIDADE TÉCNICA

A ESCOLA DE APRENDIZES-MARINHEIROS DE PERNAMBUCO, inscrita no CNPJ 00.394.502/0133-94, com sede na Av. Olinda Dom Hélder Câmara, s/n - CEP 53110-901 Salgadinho, Olinda-PE, atesta para os fins que se fizerem necessários que a empresa **Rednov Ferramentas LTDA** inscrita no CNPJ sob o nº 45.769.285/0001-68, estabelecida na Rua Berta Mette nº149, no bairro de Itoupavazinha, na cidade de Blumenau, no Estado de Santa Catarina, forneceu: frigobar - capacidade 110 a 130l, tensão alimentação 127/220V, cor:branca, satisfatoriamente, não existindo em nossos registros, até a presente data, fatos que desabonem a conduta e responsabilidades com as obrigações assumidas.

Olinda, PE, 29 de outubro de 2022.

DAYANE ANDRADE ALMEIDA  
Primeiro-Tenente (RM2-T)  
Encarregada da Biblioteca

Data e hora da consulta: 09/08/2022 14:50  
 Usuário: \*\*\*.249.037-\*\*  
 Impressão Completa

**Nota de Empenho**

**UG Emitente**

<b>Código</b>	<b>Nome</b>	<b>Moeda</b>
783602	ESCOLA DE APREND.-MARINHEIROS DE PERNAMBUCO	REAL - (R\$)
<b>CNPJ</b>	<b>Endereço</b>	<b>CEP</b>
00.394.502/0133-94	AV. OLINDA DOM HÉLDER CÂMARA, S/NSALGADINHO, OLINDA -	53110-901
<b>Município</b>	<b>UF</b>	<b>Telefone</b>
OLINDA	PE	(081)3412-7600 / (081) 3222-4468 (FAX)

<b>Ano</b>	<b>Tipo</b>	<b>Número</b>
2022	NE	650

**Célula Orçamentária**

<b>Esfera</b>	<b>PTRES</b>	<b>Fonte de Recurso</b>	<b>Natureza da Despesa</b>	<b>UGR</b>	<b>Plano Interno</b>
1	174674	0100000000	449052	-	S4560300113

<b>Data de Emissão</b>	<b>Tipo</b>	<b>Processo</b>	<b>Taxa de Câmbio</b>	<b>Valor</b>
04/08/2022	Ordinário	63133000000000000000	0,0000	2.883,99

**Favorecido**

<b>Código</b>	<b>Nome</b>	<b>CEP</b>
45.769.285/0001-68	REDNOV FERRAMENTAS LTDA.	89066-530
<b>Endereço</b>	<b>Município</b>	<b>UF</b>
BERTA METTE 149 ITOUPAVAZINHA	BLUMENAU	SC
<b>Telefone</b>		

**Amparo Legal**

<b>Código</b>	<b>Modalidade de Licitação</b>	<b>Artigo</b>	<b>Parágrafo</b>	<b>Inciso</b>	<b>Alínea</b>
11	DISPENSA DE LICITACAO	24	-	II	-
<b>Ato Normativo</b>					
LEI 8.666 / 1993					

**Descrição**

SOLEMP 83602-0409/2022 DEP DE ENSINO  
 AQUISIÇÃO DE FRIGOBAR PARA A SALA DOS PROFESSORES E PARA A DIVISÃO DE APOIO AO ENSINO  
 ACD COTAÇÃO 28/2022

**Local da Entrega**

ESCOLA DE APRENDIZES MARINHEIROS DE PERNAMBUCO- DEP ENSINO TEN DAYANNE

**Informação Complementar**

78360206000282022 - UASG Minuta: 783602

**Sistema de Origem**

COMPRASNET-ME

Data e hora da consulta: 09/08/2022 14:50

Usuário: \*\*\*.249.037-\*\*

Impressão Completa

### Nota de Empenho

#### Lista de Itens

Natureza de Despesa	Total da Lista
449052 - EQUIPAMENTOS E MATERIAL PERMANENTE	2.883,99

#### Subelemento 12 - APARELHOS E UTENSILIOS DOMESTICOS

Seq.	Descrição	Valor do Item
001	Item compra: 00001 - FRIGOBAR, CAPACIDADE 110 A 130 L, TENSÃO ALIMENTAÇÃO 127/220 V, COR BRANCA, CARACTERÍSTICAS ADICIONAIS SELO PROCEL	2.883,99

Data	Operação	Quantidade	Valor Unitário	Valor Total
04/08/2022	Inclusão	2,00000	1.441,9950	2.883,99

#### Assinaturas

**Ordenador de Despesa**

ROGERIO ALVES RIBEIRO

\*\*\*.857.457-\*\*

08/08/2022 17:49:31

**Gestor Financeiro**

EDILSON CELESTINO DOS SANTOS

\*\*\*.651.364-\*\*

09/08/2022 13:25:13

RECEBEMOS DE REDNOV FERRAMENTAS LTDA OS PRODUTOS CONSTANTES DA NOTA FISCAL INDICADA AO LADO		<b>NF-E</b>
Data Recebimento	Identificação e assinatura do recebedor	N 35 Serie 1

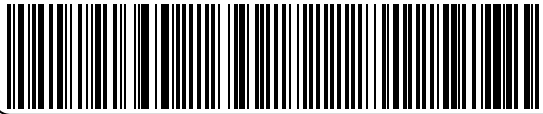
<b>REDNOV FERRAMENTAS LTDA</b> RUA BERTA METTE, 149 ITOUPA VAZINHA BLUMENAU/SC (47) 3057-3921                      89066530	<b>DANFE</b> Documento Auxiliar da Nota Eletrônica <b>0 - Entrada</b> 1 <b>1 - Saída</b> Num. 35 Serie 1 Folha 1 de 1		
		Dados DPEC	
Dados da NF-e		342220169523701	18/08/2022 10:54:10

Natureza da Operação 6108 Venda de Mercadoria Adquiridas			
Inscrição Estadual 261613057	Insc. Estadual do Subst Trib. 45.769.285/0001-68	Cnpj	Chave da acesso da Nf-e 4222.0845.7692.8500.0168.5500.1000.0000.3517.0120.5450

### Destinatário/Remetente

Nome Razão Social ESCOLA DE APRENDIZES MARINHEIROS DE PERN		CNPJ/CPF 00.394.502/0133-94	Data Emissão 18/08/2022
Endereço AV OLINDA SN	Bairro/Distrito COMPLEXO DE SALGADIN	Cep 50040-000	Data Saída 18/08/2022
Município OLINDA	Fone/Fax (85) 3231-4670	UF PE	Inscrição Estadual
			Hora Saída 10:55:00

### Fatura

N Doc	Vencimento	Valor	N Doc	Vencimento	Valor	N Doc	Vencimento	Valor
RF000035-1	17/09/2022	2.883,99						

### Cálculo imposto

Base Calculo Icms 0,00	Valor do Icms 0,00	Base Cálculo Icms Substituição 0,00	Valor Icms Substituição 0,00	Valor total dos produtos 2.883,99
Valor frete 0,00	Valor do seguro 0,00	Desconto 0,00	Outras despesas Acessórias 0,00	Valor do IPI 0,00
				<b>Valor Total da Nf</b> 2.883,99

### Transportador/ Volumes Transportados

Razão Social LOGDI SUL TRANSPORTES E SERVICOS LTDA.		Frete Conta 0-Emitente	Código Antt	Placa Veiculo	UF	Cnpj/Cpf 28.414.240/0001-51
Endereço R FRANCISCO SBRISIA		Município QUATRO BARRAS	UF PR	Inscrição Estadual 9080124616		
Quantidade 2	Especie vlm	Marca	Numero (Volumes) 2	Peso Bruto 56,000	Peso Liquido 56,000	

### Dados do produto ou serviço

Cod. Prod	Descrição produto ou serviço	Ncm	CST	Cfop	Un	Qtd.	Valor	Subtotal	Base.ICMS	Vl. Icms	Vl. IPI	Alíquotas Icms IPI	
MRC12B2	MINI REFRIGERADOR FRIG 124L 220V	84182100	102	6108	PC	2	1.441,995	2.883,99	0,00	0,00	0,00	0,00	0,00

### Cálculo do ISSQN

Inscrição Municipal	Valor Total dos Serviços	Base Cálculo do ISSQN	Valor do ISSQN
---------------------	--------------------------	-----------------------	----------------

Empenho: 650

Local de Entrega: Escola de Aprendizes-Marinheiros de Pernambuco - AV. OLINDA DOM HÉLDER CAMARA, S/N, SALGADINHO, OLINDA - PE - Telefone: (81)

3412-7612 - Retelma: 2350-1702

Cotação: R\$239,25 - 0,513m³

NF Matheus Ribeiro

Dados Adicionais PAGAMENTO: BANCO 756 SICOOB MAXICREDITO AGENCIA 3069-4 CONTA 338.517-5	Reservado ao Fisco
--	--------------------



**ATESTADO DE FORNECIMENTO Nº 00126/2023****FORNECEDOR:** REDNOV FERRAMENTAS LTDA  
BERTA METTE, 149-  
BLUMENAU - SC

- 45.769.285/0001-68

Atestamos para os devidos fins que a empresa acima citada, forneceu para a Companhia de Saneamento do Paraná os materiais abaixo especificados:

Nº OFM	LICITAÇÃO	DATA DO CONTRATO	DATA DA ENTREGA
376100 4.020,00 UN	1132/23 FITA VEDA ROSCA PTFE 18MM X 25M	12/04/2023	16/08/2023
376101 10,00 UN 15,00 UN	1132/23 ARRUELA DE BORRACHA PARA FLANGE PN 10 - DN 150 ARRUELA DE BORRACHA PARA FLANGE PN 10 - DN 300	12/04/2023	18/05/2023
379389 50,00 UN	1291/23 TUBETE DE LATAO CURTO - 1.1/2''	17/07/2023	24/08/2023
380517 1,00 UN	1358/23 FOGAO A GAS COM 4 BOCAS	22/08/2023	18/09/2023
380523 1,00 UN	1358/23 FOGAO A GAS COM 4 BOCAS	22/08/2023	18/09/2023

**MARCIO RICARDO DAS CHAGAS LIMA**  
GERENTE DE AQUISICOES**FERNANDO M NASCIMENTO GUEDES**  
DIRETOR ADMINISTRATIVO

EMISSAO: 05/10/2023 ----- PAG. : 001



Ministério da Educação  
Secretaria de Educação Profissional e Tecnológica  
Instituto Federal de Educação, Ciência e Tecnologia do Sul de Minas Gerais  
IFSULDEMINAS - Campus Machado

ATESTADO Nº1/2024/MCH-SCOMPL/MCH-CCP/MCH-CGAF/MCH-DAP/MCH-DG/MCH/IFSULDEMINAS

### ATESTADO DE CAPACIDADE TÉCNICA

Atestamos, a pedido da interessada e para fins de prova, aptidão de desempenho e atestado de execução, que a empresa REDNOV FERRAMENTAS LTDA., inscrita no CNPJ nº 45.769.285/0001-68, com sede na Rua Berta Mette, nº 149, Bairro do Itoupavazinha, CEP 89066-530 – Blumenau/SC, forneceu equipamentos para o Instituto Federal de Educação, Ciência e Tecnologia do Sul de Minas Gerais – Campus Machado, CNPJ nº 10.648.539/0003-77, referentes as seguintes contratações:

Participação 501/2023 – (Pregão SRP 24/2022– gerenciado pela Reitoria do IFSULDEMINAS) – Objeto: Eletrodomésticos, mobiliário e tabela de basquete:

- Nota de Empenho – 2023NE000422: R\$ 465,60 (3 liquidificadores);
- Nota de Empenho – 2023NE000424: R\$ 2.422,03 (13 sanduicheiras, tipo grill).

Pregão SRP 35/2022 – Objeto: Aquisição de equipamentos para os setores de agricultura e pecuária, assistência ao educando e infraestrutura e serviços do IFSULDEMINAS - Campus Machado:

- Nota de Empenho – 2023NE000412: R\$ 11.797,00 (47 ventiladores, tipo parede).

Registramos ainda, que a referida contratada, executou o fornecimento acima, apresentando bom desempenho operacional, dentro dos padrões de qualidade, cumpriu com suas obrigações, executando pontualmente as entregas, não havendo fatos supervenientes que desabonem sua conduta técnica, não havendo reclamação ou objeção quanto à qualidade dos mesmos, e nada consta em nossos registros de fatos que desabonem sua conduta e desempenho.

Por ser verdade, firmamos o presente.

Machado - MG, 18 de janeiro de 2024.

Aline Manke Nachtigall

Diretora Geral

IFSULDEMINAS – Campus Machado

Documento assinado eletronicamente por:

- **Aline Manke Nachtigall, DIRETOR(A) GERAL - CD2 - MCH**, em 18/01/2024 15:05:34.

Este documento foi emitido pelo SUAP em 18/01/2024. Para comprovar sua autenticidade, faça a leitura do QRCode ao lado ou acesse <https://suap.ifsuldeminas.edu.br/autenticar-documento/> e forneça os dados abaixo:

Código Verificador: 424186

Código de Autenticação: 936d87c433



Documento eletrônico gerado pelo SUAP (<https://suap.ifsuldeminas.edu.br>)  
Instituto Federal de Educação, Ciência e Tecnologia do Sul de Minas Gerais



**MINISTÉRIO DA DEFESA  
EXÉRCITO BRASILEIRO  
COMANDO DA 5ª BRIGADA DE CAVALARIA BLINDADA  
(9ª Brigada de Infantaria/1934)  
“BRIGADA GEN TERTULIANO DE ALBUQUERQUE POTYGUARA”**

**ATESTADO DE CAPACIDADE TÉCNICA**

Atestamos, a pedido da interessada e para fins de prova, que a empresa REDNOV FERRAMENTAS LTDA., inscrita no CNPJ sob o nº 45.769.285/0001-68, estabelecida na REDNOV FERRAMENTAS LTDA, forneceu satisfatoriamente o objeto constante na nota de empenho 2022NE923.

Atestamos ainda que os compromissos assumidos pela empresa foram cumpridos satisfatoriamente, nada constando em nossos arquivos que desabone comercialmente ou tecnicamente.

Ponta Grossa-PR, 7 de outubro de 2022.

  
MURILO HENRIQUE DE CARVALHO PEREIRA – 1º Ten  
Enc Set Mat Cmdo 5ª Bda C Bld

Data e hora da consulta: 01/09/2022 11:53

Usuário: \*\*\*.641.029.\*\*

Impressão Completa

### Nota de Empenho

#### UG Emitente

Código	Nome	Moeda
167233	COMANDO 5º BRIGADA DE CAVALARIA BLINDADA	REAL - (R\$)
CNPJ	Endereço	CEP
09.570.295/0002-97	PRACA MARECHAL FLORIANO PEIXOTO 149 - CENTRO	84010-909
Município	UF	Telefone
PONTA GROSSA	PR	(042)3225-2477

Ano	Tipo	Número
2022	NE	923

#### Célula Orçamentária

Esfera	PTRES	Fonte de Recurso	Natureza da Despesa	UGR	Plano Interno
2	171497	0150270001	339030	167505	D8SAFUNADOM

Data de Emissão	Tipo	Processo	Taxa de Câmbio	Valor
31/08/2022	Ordinário	64294.048461/2022-10	0,0000	708,40

#### Favorecido

Código	Nome	CEP	
45.769.285/0001-68	REDNOV FERRAMENTAS LTDA.	89066-530	
Endereço	Município	UF	Telefone
BERTA METTE 149 ITOUPAVAZINHA	BLUMENAU	SC	

#### Amparo Legal

Código	Modalidade de Licitação	Ato Normativo	Artigo	Parágrafo	Inciso	Alínea
11	DISPENSA DE LICITACAO	LEI 8.666 / 1993	24	-	II	-

#### Descrição

339030.22 - MATERIAL DE LIMPEZA E PRODUTOS DE HIGIENIZAÇÃO - 2022NC416694 - DGP, 14 JUN 22 - DIEX 162 - SET MAT, DE 26 AGO 22 - DISPENSA DE LICITAÇÃO COM COTAÇÃO ELETRÔNICA Nº 152-2022 - UASG 160233 - CMDO 5ª BDA C BLD - ATENDE ALMOX (LUVA DE BORRACHA TAMANHO M - G)

#### Local da Entrega

PRAÇA MARECHAL FLORIANO PEIXOTO, 140, CENTRO, PONTA GROSSA - PR

#### Informação Complementar

16023306001522022 - UASG Minuta: 160233

#### Sistema de Origem

COMPRASNET-ME

Versão	Data/Hora	Operação
002	01/09/2022 11:36:27	Alteração

Data e hora da consulta: 01/09/2022 11:53

Usuário: \*\*\*.641.029.\*\*

Impressão Completa

### Nota de Empenho

#### Lista de Itens

<b>Natureza de Despesa</b>	<b>Total da Lista</b>
339030 - MATERIAL DE CONSUMO	708,40

#### Subelemento 22 - MATERIAL DE LIMPEZA E PROD. DE HIGIENIZACAO

Seq.	Descrição	Valor do Item
001	Item compra: 00001 - LUVA BORRACHA, MATERIAL LÁTEX, TAMANHO MÉDIO, CARACTERÍSTICAS ADICIONAISANATÔMICA, ANTIDERRAPANTE, TIPO CANO LONGO	356,00

Data	Operação	Quantidade	Valor Unitário	Valor Total
31/08/2022	Inclusão	40,00000	8,9000	356,00

Seq.	Descrição	Valor do Item
002	Item compra: 00002 - LUVA BORRACHA, MATERIAL LÁTEX, TAMANHO GRANDE, CARACTERÍSTICAS ADICIONAISANATÔMICA, ANTIDERRAPANTE, TIPO CANO LONGO	352,40

Data	Operação	Quantidade	Valor Unitário	Valor Total
31/08/2022	Inclusão	40,00000	8,8100	352,40

#### Assinaturas

##### Ordenador de Despesa

NADSON COUTINHO SOARES

\*\*\*.819.033-\*\*

01/09/2022 11:36:27

##### Responsável pela Nota de Empenho

ADRIANO KLEINERT CASAGRANDE

\*\*\*.446.569-\*\*

01/09/2022 09:38:54

Versão	Data/Hora	Operação
002	01/09/2022 11:36:27	Alteração

RECEBEMOS DE REDNOV FERRAMENTAS LTDA OS PRODUTOS CONSTANTES DA NOTA FISCAL INDICADA AO LADO		<b>NF-E</b>
Data Recebimento	Identificação e assinatura do recebedor	N 63 Serie 1

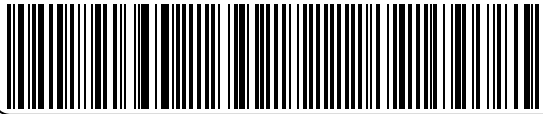
<b>REDNOV FERRAMENTAS LTDA</b> RUA BERTA METTE, 149 ITOUPA VAZINHA BLUMENAU/SC (47) 3057-3921                      89066530	<b>DANFE</b> Documento Auxiliar da Nota Eletrônica <b>0 - Entrada</b> 1 <b>1 - Saída</b> Num. 63 Serie 1 Folha 1 de 1	
		Dados DPEC Dados da NF-e 342220193315526                      19/09/2022 13:54:09

Natureza da Operação 6108 Venda de Mercadoria Adquiridas			
Inscrição Estadual 261613057	Insc. Estadual do Subst Trib. 45.769.285/0001-68	Cnpj	Chave da acesso da Nf-e 4222.0945.7692.8500.0168.5500.1000.0000.6313.0236.4570

### Destinatário/Remetente

Nome Razão Social <b>COMANDO DA 5A BRIGADA DE CAVALARIA BLIND</b>		CNPJ/CPF 09.570.295/0002-97	Data Emissão 19/09/2022
Endereço <b>PC MAL FLORIANO PEIXOTO 149</b>		Bairro/Distrito <b>CENTRO</b>	Cep 84010-909
Município <b>PONTA GROSSA</b>	Fone/Fax (42)03225-2477	UF PR	Inscrição Estadual
			Data Saída 19/09/2022
			Hora Saída 13:56:00

### Fatura

N Doc	Vencimento	Valor	N Doc	Vencimento	Valor	N Doc	Vencimento	Valor
RF000063-1	19/10/2022	708,40						

### Cálculo imposto

Base Cálculo Icms 0,00	Valor do Icms 0,00	Base Cálculo Icms Substituição 0,00	Valor Icms Substituição 0,00	Valor total dos produtos 708,40
Valor frete 0,00	Valor do seguro 0,00	Desconto 0,00	Outras despesas Acessórias 0,00	Valor do IPI 0,00
				<b>Valor Total da Nf</b> 708,40

### Transportador/ Volumes Transportados

Razão Social <b>REUNIDAS CAÇADOR</b>		Frete Conta 0-Emitente	Código Antt	Placa Veiculo	UF	Cnpj/Cpf 83.083.428/0001-72
Endereço <b>RUA HERCULANO COELHO DE SOUZAEMPRESA554</b>		Município <b>CACADOR</b>	UF SC	Inscrição Estadual 250568837		
Quantidade 1	Especie vlm	Marca	Numero (Volumes) 1	Peso Bruto 8,000	Peso Líquido 8,000	

### Dados do produto ou serviço

Cod. Prod	Descrição produto ou serviço	Ncm	CST	Cfop	Un	Qtd.	Valor	Subtotal	Base.ICMS	Vl. Icms	Vl. IPI	Alíquotas	
												Icms	IPI
708501000	LUVA LATEX TAM. M AMARELA VONDER	59119000	102	6108	PC	40	8,90	356,00	0,00	0,00	0,00	0,00	0,00
708501000	LUVA LATEX TAM. G AMARELA VONDER	59119000	102	6108	PC	40	8,81	352,40	0,00	0,00	0,00	0,00	0,00

### Cálculo do ISSQN

Inscrição Municipal	Valor Total dos Serviços	Base Cálculo do ISSQN	Valor do ISSQN
---------------------	--------------------------	-----------------------	----------------

Empenho: 923

LOCAL DE ENTREGA: Avenida Visconde de Mauá, 2010 - Oficinas, Ponta Grossa - PR, 84045-100 - Segunda a Quinta feira: 08:00 ao 12:00/13:30 as 17:00 - Sexta

feira: 08:00 ao 12:00 - A/C Sgt Marcus Silva - (42)-3219-8189

Cotação: R\$44,94 - 0,035m³ - RED

NF Matheus Ribeiro

Dados Adicionais PAGAMENTO: BANCO 756 SICOOB MAXICREDITO AGENCIA 3069-4 CONTA 338.517-5	Reservado ao Fisco
--	--------------------



ESTADO DO RIO DE JANEIRO  
*Prefeitura Municipal de Mesquita*  
Secretaria Municipal de Infraestrutura e Serviços Públicos

---

**ATESTADO DE CAPACIDADE TÉCNICA**

Atestamos, para fins de comprovação em licitações públicas, que a empresa REDNOV FERRAMENTAS LTDA., estabelecida na Rua Berta Mette, 149, Itoupavazinha, em Blumenau(SC, inscrita no CNPJ sob o nº 45.769.285/0001-68, forneceu em condições satisfatórias, para a **Prefeitura Municipal de Mesquita** – inscrita no CNPJ/MF sob o nº 04.132.090/0001-25, refrigeradores domésticos e fornos de micro-ondas, no município de Mesquita - RJ, objeto do contrato nº 106/2023, totalizando R\$ 11.219,00 (Onze mil, duzentos e dezenove reais)

Mesquita, RJ, 17 de janeiro de 2024.

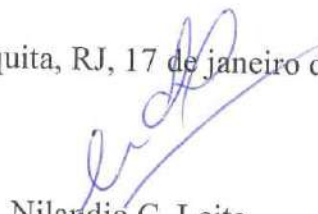
  
Nilandio C. Leite  
Gerente da Divisão de Coleta Seletiva  
Matr. 60/10.520

  
**RHOLMER ABREU LOUZADA JUNIOR**  
Secretário Municipal de Infraestrutura e Serviços Públicos  
Mat. 60/010.509-0





Ministério da Saúde  
Secretaria de Saúde Indígena  
Distrito Sanitário Especial Indígena - Médio Rio Solimões e Afluentes  
Serviço de Contratação de Recursos Logísticos

ATESTADO DE CAPACIDADE TÉCNICA Nº 3/2023

Atestamos, para os devidos fins, que a Empresa **REDNOV FERRAMENTAS LTDA**, inscrita no **CNPJ: 45.769.285/0001-68**, estabelecida na Rua Berta Mette, 149, Itoupavazinha - CEP 89.066-530, Blumenau/SC, cumpriu com as cláusula da Ata de Registros de Preços nº 45/2023, referente a Aquisição de materiais e equipamentos para ações dos Programas de Monitoramento da Qualidade da Água (MQAI) e Gerenciamento de Resíduos Sólidos (GRS), visando atender às necessidades do Distrito Sanitário Especial Indígena do Médio Rio Solimões e Afluentes, conforme informações abaixo:

<b>ÓRGÃO CONTRATANTE:</b>	Distrito Sanitário Especial Indígena Médio Rio Solimões e Afluentes		
<b>CNPJ DO CONTRATANTE:</b>	00.394.544/0067-01		
<b>MODALIDADE DE LICITAÇÃO:</b>	Pregão 01/2023		
<b>NÚMERO DO PROCESSO:</b>	25039.000393/2022-69		
<b>NÚMERO DA ARP:</b>	ARP nº 45/2023		
<b>VIGÊNCIA CONTRATUAL:</b>	30/06/2023 a 30/06/2024		
<b>DESCRIÇÃO DO OBJETO:</b>	<b>Aquisição de Materiais e equipamentos para ações dos Programas de Monitoramento da Qualidade da Água (MQAI) e Gerenciamento de Resíduos Sólidos (GRS), visando atender às necessidades do Distrito Sanitário Especial Indígena do Médio Rio Solimões e Afluentes</b>		
<b>QUANTIDADE ADQUIRIDA:</b>	<b>ESPECIFICAÇÃO DETALHADA</b>	<b>UNIDADE DE FORNECIMENTO</b>	<b>QUANTIDADE</b>
	<b>ROÇADEIRA MANUAL</b> , tipo motor gasolina, potência 1,7	UNIDADE	19
	<b>COLETOR DE LIXO</b> , Material polietileno, capacidade 30 l., cor laranja, impressão pilhas e baterias.	UNIDADE	15
<b>UNIDADE DE FORNECIMENTO:</b>	Aquisição		
<b>VALOR TOTAL DA ATA DE REGISTRO DE PREÇOS</b>	<b>R\$ 41.496,30</b> (quarenta e um mil, quatrocentos e noventa e seis reais e trinta centavos)		

Informo ainda que a referida empresa entregou os materiais de forma **satisfatória**, sem que haja nada que desabone sua conduta.



Documento assinado eletronicamente por **Lazaro Sales de Araújo, Chefe do Serviço de Contratação de Recursos Logísticos**, em 18/12/2023, às 17:20, conforme horário oficial de Brasília, com fundamento no § 3º, do art. 4º, do [Decreto nº 10.543, de 13 de novembro de 2020](#); e art. 8º, da [Portaria nº 900 de 31 de Março de 2017](#).



Documento assinado eletronicamente por **José Francisco da Silva Filho, Coordenador(a) Distrital de Saúde Indígena substituto(a)**, em 18/12/2023, às 17:53, conforme horário oficial de Brasília, com fundamento no § 3º, do art. 4º, do [Decreto nº 10.543, de 13 de novembro de 2020](#); e art. 8º, da [Portaria nº 900 de 31 de Março de 2017](#).



A autenticidade deste documento pode ser conferida no site [http://sei.saude.gov.br/sei/controlador\\_externo.php?acao=documento\\_conferir&id\\_orgao\\_acesso\\_externo=0](http://sei.saude.gov.br/sei/controlador_externo.php?acao=documento_conferir&id_orgao_acesso_externo=0), informando o código verificador **0037974461** e o código CRC **F5E7F62F**.

**Referência:** Processo nº 25039.000328/2022-33

SEI nº 0037974461

Serviço de Contratação de Recursos Logísticos - SELOG/MRSA  
Rua Monteiro de Souza, nº 287 - Bairro Centro, Tefé/AM, CEP 69550-045  
Site - [www.saude.gov.br](http://www.saude.gov.br)

**ATESTADO**

A **CEAGESP - COMPANHIA DE ENTREPOSTOS E ARMAZENS GERAIS DE SAO PAULO**, inscrita no CNPJ sob o nº **62.463.005/0001-08**, atesta para os devidos fins que, a empresa **REDNOV FERRAMENTAS LTDA**, inscrita no CNPJ sob o N.º 45.769.285/0001-68, sediada na Rua Berta Mette, 149 – Blumenau/SC, forneceu satisfatoriamente os produtos abaixo relacionados, referente ao Pedido de Compra nº 46493/22.

QUANT.	UNID.	DISCRIMINAÇÃO	DANFE	DATA
01	PÇ	TALHA MANUAL DE CORRENTE 3TON X 5M VONDER 61.43.030.050	11	29/07/22

São Paulo, 22 de setembro de 2022.



**VANDERLEI FERREIRA VIANA**  
Chefe da SECOM  
Seção Compras

**ATESTADO**

A **CEAGESP - COMPANHIA DE ENTREPÓSITOS E ARMAZENS GERAIS DE SAO PAULO**, inscrita no CNPJ sob o nº **62.463.005/0001-08**, atesta para os devidos fins que, a empresa **REDNOV FERRAMENTAS LTDA**, inscrita no CNPJ sob o N.º **45.769.285/0001-68**, sediada na Rua Berta Mette, 149 – Blumenau/SC, forneceu satisfatoriamente os produtos abaixo relacionados, referente ao Pedido de Compra nº **46424/22**.

QUANT.	UNID.	DISCRIMINAÇÃO	DANFE	DATA
12	PÇ	TUBO ESGOTO 100MMX6M - 4" – PLASTILIT	01	09/06/22
15	PÇ	TUBO ESGOTO 150MMX6M - 6" – PLASTILIT	01	09/06/22
13	PÇ	LUVA ESGOTO SIMPLES 150MM – PLASTILIT	01	09/06/22
10	PÇ	LUVA ESGOTO SIMPLES 100MM – PLASTILIT	01	09/06/22
13	PÇ	JOELHO CURVA ESGOTO CURTA 90 100MM – PLASTILIT	01	09/06/22
04	PÇ	JOELHO CURVA ESGOTO CURTA 45 100MM – PLASTILIT	01	09/06/22
01	PÇ	ADESIVO PVC 850GR – PISAFIX	01	09/06/22
01	PÇ	TEE RED ESGOTO 100X50MM – PLASTILIT	01	09/06/22
01	PÇ	REDUÇÃO ESGOTO 50X40MM – PLASTILIT	01	09/06/22

São Paulo, 22 de setembro de 2022.



**VANDERLEI FERREIRA VIANA**  
Chefe da SECOM  
Seção Compras



# PEDIDO DE COMPRA

N.º 46.493/22

VIA: 2ª

RAZÃO SOCIAL: **CEAGESP** - COMPANHIA DE ENTREPOSTOS E ARMAZÉNS GERAIS DE SÃO PAULO  
 ENDEREÇO MATRIZ: AV. DR. GASTÃO VIDIGAL, 1946 – VILA LEOPOLDINA - SÃO PAULO - CEP 05316-900 INSCRIÇÃO  
 ESTADUAL: 111.350.904.113 – – INSCRIÇÃO C.N.P.J.: 62.463.005/0001-08  
 TEL: (11) 3643-3879 - www.ceagesp.gov.br – E-mail: ceagesp@ceagesp.gov.br

## REDNOV FERRAMENTAS LTDA – CNPJ: 45.769.285/0001-68

RUA BERTA METTE 149 – BLUMENAU/SC – CEP: 89.066-530

TEL: (47) 3057-3941 – Cleito (joserentoplamax@gmail.com / rednov@rednov.com.br)

**PEDIMOS FORNECER O(S) SERVIÇO(S) / MATERIAL (IS) ABAIXO:**

QUANT.	UN.	DISCRIMINAÇÃO	PREÇOS		IPI%
			UNITÁRIO	TOTAL	
01	PÇ	TALHA MANUAL DE CORRENTE 3TON X 5M VONDER 61.43.030.050  COTAÇÃO ELETRÔNICA 161/22  <b>DADOS DE ENTREGA E FATURAMENTO:</b> <b>CEAGESP - COMPANHIA DE ENTREPOSTOS E ARMAZÉNS GERAIS DE SÃO PAULO</b> Av. Ceagesp, 1780 – Distrito Industrial – S.J. Da Barra – SP CEP: 14600-000 – Fone: (16) 3811-5322 // 3811-5171 CNPJ: 62.463.005/0081-92 - IE: 642.009.001.118  <b>OBSERVAÇÃO</b> - HAVERÁ RETENÇÃO DE TRIBUTO NA FONTE CONFORME ARTIGO 34 DA LEI 10.833/03 E ANEXO I DA IN 1.234/2012, QUE NOS OBRIGA A RETER SOBRE QUALQUER VALOR A ALÍQUOTA INTEGRADA (IR, CSLL, PIS E COFINS) QUE APLICAMOS SOBRE A NOTA FISCAL. ESTE TRIBUTO NÃO SE APLICA AS EMPRESAS OPTANTES DO SIMPLES NACIONAL CONFORME IN 1.234/12 ARTIGO 4, INCISO XI.	R\$ 1.399,99	R\$ 1.399,99	
<b>PRAZO DE ENTREGA</b>		<b>CONDIÇÕES DE PAGAMENTO</b>	<b>SUB-TOTAL</b>	<b>R\$ 1.399,99</b>	
07 DIAS		30 DIAS	<b>IPI TOTAL</b>		
			<b>TOTAL GERAL</b>	<b>R\$ 1.399,99</b>	

### CONDIÇÕES GERAIS

1. DEVERÁ SER EMITIDA UMA NOTA FISCAL PARA CADA PEDIDO;
2. INDIQUE O NÚMERO DESTA PEDIDO EM SUA NOTA FISCAL;
3. NÃO RECEBEMOS MATERIAL (IS) QUE NÃO ATENDA(M) ÀS CONDIÇÕES DESTA PEDIDO;
4. MATERIAL (IS) SUJEITO À INSPEÇÃO DE QUALIDADE DURANTE OS 15 PRIMEIROS DIAS DE SUA ENTRADA NO ALMOXARIFADO – CEAGESP;
5. TODAS AS CORRESPONDÊNCIAS, FATURAS E DUPLICATAS DEVERÃO SER ENTREGUES NA SEÇÃO DE SUPRIMENTOS, EXPEDIENTE E SERVIÇOS – **EDSED III – TÉRREO, SOBRE O BANCO DO BRASIL** E A COBRANÇA SER EFETUADA NA MATRIZ;
6. OUTRAS DESPESAS NÃO MENCIONADAS EXPRESSAMENTE NESTE PEDIDO SERÃO CONSIDERADAS INCLUSAS NOS PREÇOS; O FORNECEDOR ESTARÁ SUJEITO ÀS PENALIDADES DE ACORDO COM AS LEGISLAÇÕES VIGENTES, NO CASO DO NÃO CUMPRIMENTO DAS CONDIÇÕES DESTA **PEDIDO DE COMPRA**;
7. O FORNECEDOR DEVERÁ COLOCAR NA **NOTA FISCAL** A DATA DO VENCIMENTO;
8. O(S) MATERIAL (IS) DEVERÁ(ÃO) SER ENTREGUE(S) NA UNIDADE SILO GRANELEIRO DE SÃO JOAQUIM DA BARRA;
9. **FAVOR ANEXAR BOLETO A NOTA FISCAL OU INFORMAR A CONTA PARA DEPÓSITO.**

### APLICAÇÃO DOS MATERIAIS:

- S.A.C. Nº 013/22\_ AGSJB DE 03/06/22 – CC 338

SEÇÃO DE COMPRAS E ALMOXARIFADO	PROCESSO Nº	SÃO PAULO,
		GERENTE DEPTO. DE LICITAÇÕES, COMPRAS E CONTRATOS

RECEBEMOS DE REDNOV FERRAMENTAS LTDA OS PRODUTOS CONSTANTES DA NOTA FISCAL INDICADA AO LADO		<b>NF-E</b>
Data Recebimento	Identificação e assinatura do recebedor	N 11 Serie 1

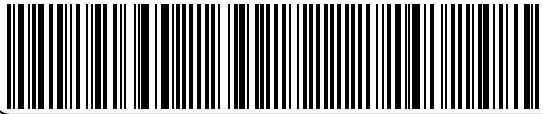
<b>REDNOV FERRAMENTAS LTDA</b> RUA BERTA METTE, 149 ITOUPA VAZINHA BLUMENAU/SC (47) 3057-3921                      89066530	<b>DANFE</b> Documento Auxiliar da Nota Eletrônica <b>0 - Entrada</b> 1 <b>1 - Saída</b> Num. 11 Serie 1 Folha 1 de 1		
		Dados DPEC	
Dados da NF-e		342220148326952                      21/07/2022 16:52:24	

Natureza da Operação 6102 VENDA			
Inscrição Estadual 261613057	Insc. Estadual do Subst Trib. 45.769.285/0001-68	Cnpj	Chave da acesso da Nf-e 4222.0745.7692.8500.0168.5500.1000.0000.1118.8378.0213

#### Destinatário/Remetente

Nome Razão Social <b>CEAGESP - COMPANHIA DE ENTREPOSTOS E ARM</b>		CNPJ/CPF 62.463.005/0001-08	Data Emissão 21/07/2022
Endereço <b>AVENIDA DOUTOR GASTÃO VIDIGAL 1946</b>		Bairro/Distrito <b>VILA LEOPOLDINA</b>	Cep 05316-900
Município <b>SAO PAULO</b>	Fone/Fax (11)36433-762	UF SP	Inscrição Estadual 111350904113
			Data Saída 21/07/2022
			Hora Saída 16:57:00

#### Fatura

N Doc	Vencimento	Valor	N Doc	Vencimento	Valor	N Doc	Vencimento	Valor
RF000011-1	22/07/2022	0,00						

#### Cálculo imposto

Base Cálculo Icms 0,00	Valor do Icms 0,00	Base Cálculo Icms Substituição 0,00	Valor Icms Substituição 0,00	Valor total dos produtos 1.399,99
Valor frete 0,00	Valor do seguro 0,00	Desconto 0,00	Outras despesas Acessórias 0,00	Valor do IPI 0,00
				<b>Valor Total da Nf</b> 1.399,99

#### Transportador/ Volumes Transportados

Razão Social <b>LANTO TRANSPORTES LTDA</b>		Frete Conta 0-Emitente	Código Antt	Placa Veiculo	UF	Cnpj/Cpf 17.543.669/0002-03
Endereço <b>RUA LUIZ MASKE</b>		Município <b>BLUMENAU</b>	UF SC	Inscrição Estadual 258687312		
Quantidade 1	Espécie vlm	Marca	Numero (Volumes) 1	Peso Bruto 28,400	Peso Líquido 28,400	

#### Dados do produto ou serviço

Cod. Prod	Descrição produto ou serviço	Ncm	CST	Cfop	Un	Qtd.	Valor	Subtotal	Base.ICMS	Vl. Icms	Vl. IPI	Alíquotas Icms IPI	
614303005	TALHA MANUAL 3 TON ELEVAÇÃO 5M VONDER	84251910	101	6102	PC	1	1.399,99	1.399,99	0,00	0,00	0,00	0,00	0,00

#### Cálculo do ISSQN

Inscrição Municipal	Valor Total dos Serviços	Base Cálculo do ISSQN	Valor do ISSQN
---------------------	--------------------------	-----------------------	----------------

Empenho: 46493 CE/2022

Local de Entrega: Av. Ceagesp, 1780 ?Distrito Industrial ? S.J. Da Barra ? SP CEP: 14600-000 ? Fone: (16) 3811-5322 // 3811-5171

Cotação: R\$33,91 - 0,019m³

NF Matheus Ribeiro

Dados Adicionais PAGAMENTO: BANCO 756 SICOOB MAXICREDITO AGENCIA 3069-4 CONTA 338.517-5	Reservado ao Fisco
--	--------------------



**MINISTÉRIO DA DEFESA  
EXÉRCITO BRASILEIRO  
13º BATALHÃO DE INFANTARIA BLINDADO  
(13º RI - 1923)  
(BATALHÃO MARECHAL TRISTÃO DE ALENCAR ARARIPE)**

## Atestado de Capacidade Técnica

Atestamos, para os fins que se façam necessários, que a empresa que a empresa Rednov Ferramentas Ltda, estabelecida à Rua Berta Mette, nº 149, Bairro do Itoupavazinha, Blumenau/SC, CEP 89066-530, sob o CNPJ 45.769.285/0001-68 forneceu os materiais referentes à nota de empenho 373 e a nota fiscal 04, forneceu os materiais abaixo relacionados:

**Nota de Empenho: 2022NE00373** – R\$ 408,58 (quatrocentos e oito reais e cinquenta e oito centavos).

**Local de Entrega:** AV. GEN CARLOS CAVALCANTI, 2.179 BAIRRO UVARANAS - PONTA GROSSA-PR.

Item	Qtde	UND	Material	Marca/Modelo
10	1	UND	Arame para solda MIG 0.8 mm, sem revestimento (solda com gás), carretel de 15Kg, arame sólido em aço carbono revestido em cobre e enrolado pelo sistema "capa-a-capa" com carretel plástico, que atenda às normas AWS A5.18 / ASME SFA5.18 ER70S-6, para aplicação em soldagem de estruturas metálicas, tubulações, autopeças, motocicletas, automóveis, grades, etc, gás de proteção: misturas de Argônio com CO <sup>2</sup> . Similar ou de qualidade superior ao arame sólido para solda MIG da marca Balmer	VONDER 74.36.008015

Os materiais foram entregues em conformidade com as especificações contratadas e dentro do prazo estipulado, não existindo em nossos registros, até a presente data, fatos que desabonem sua conduta e responsabilidade com as obrigações assumidas.

Ponta Grossa-PR, 28 de setembro de 2022.

 Documento assinado digitalmente  
MARCOS APARECIDO GARRIDO  
Data: 29/09/2022 16:02:19-0300  
Verifique em <https://verificador.iti.br>

**MARCOS APARECIDO GARRIDO - 2º Ten**  
Ch Almox 13º BIB



MINISTÉRIO DA EDUCAÇÃO  
UNIVERSIDADE FEDERAL DO PARÁ  
ESCOLA DE TEATRO E DANÇA

ATESTADO Nº 2/2023 - ETDUFPA (11.31.06)

Nº do Protocolo: 23073.059500/2023-02

Belém-PA, 21 de agosto de 2023.

**ATESTADO DE FORNECIMENTO**

Atestamos, para os devidos fins, que a empresa Rednov Ferramentas Ltda, estabelecida na Rua Berta Mette, 149 Bairro o Itoupavazinha, Blumenau/SC, CEP: 89066-530, CNPJ 45.769.285/0001-68, forneceu para a Escola de Teatro e Dança da UFPA, um (01) Bebedouro de coluna, referente a Nota de Empenho 685/2023. Cumprindo as especificações e prazos requerida por esta subunidade.

Atenciosamente,

*(Assinado digitalmente em 21/08/2023 14:52)*

IARA REGINA DA SILVA SOUZA

DIRETOR(A) DE ESCOLA - TITULAR

ETDUFPA (11.31.06)

Matrícula: ###253#5

Para verificar a autenticidade deste documento entre em <https://sipac.ufpa.br/public/documentos/index.jsp> informando seu número: 2, ano: 2023, tipo: ATESTADO, data de emissão: 21/08/2023 e o código de verificação: b5d89585fe





**MINISTÉRIO DA DEFESA - EXÉRCITO BRASILEIRO**  
**CMS-5ª RM/DE**  
**20º BATALHÃO DE INFANTARIA BLINDADO**  
**(20º REGIMENTO DE INFANTARIA/1942)**  
**“BATALHÃO SARGENTO MAX WOLFF FILHO”**

Av. Pref. Erasto Gaertner, 598- Bacacheri- CEP: 82.510-160 -  
Curitiba/PR

Tel.: (41) 3592-4391 - e-mail: [almox20bib@gmail.com](mailto:almox20bib@gmail.com)

Atestamos, para os devidos fins, que a empresa **REDNOV FERRAMENTAS LTDA**, inscrita no CNPJ sob nº **45.769.285/0001-68**, estabelecida na Rua Berta Mette 149, Itoupavazinha - CEP.: 89.066-530, Blumenau - SC, forneceu ao **MINISTÉRIO DA DEFESA - EXÉRCITO BRASILEIRO - CMS-5ª RM/DE - 20º BATALHÃO DE INFANTARIA BLINDADO** CNPJ: **09.662.517.0002-00**, situado na Av. Pref. Erasto Gaertner, 598- Bacacheri- CEP: 82.510-160 Curitiba/PR, através da Dispensa nº **63/2022**, UASG **167211**, dos itens abaixo relacionados a saber a **Nota Fiscal** de Nº. **25**.

<b>Empenho</b>	<b>QNT</b>	<b>VLR UNT</b>	<b>VALOR TOTAL</b>	<b>DESCRIÇÃO</b>
2022NE000098	1	R\$ 1.958,84	R\$ 1.958,84	BEBEDOURO IND 25L 2 TORNEIRAS

Atestamos que os produtos foram entregues satisfatoriamente, não existindo em nossos registros, até a presente data, fatos que desabonem a conduta e a responsabilidade com as obrigações assumidas entre as partes.

**ANDRÉ RUY BERTOLDI - 2º TEN**

Enc Set Mat

# 20º BATALHÃO DE INFANTARIA BLINDADO.

CNPJ 09.662.517/0002-00

## ATESTADO DE FORNECIMENTO

Atestamos, para os devidos fins, que a empresa Rednov Ferramentas Ltda. , estabelecida à Rua Berta Mette, nº 149, Bairro do Itoupavazinha, Blumenau/SC, CEP 89066-530, sob o CNPJ 45.769.285/0001-68 forneceu os materiais referentes à nota de empenho 98 e a nota fiscal 25.

Declaramos que a empresa REDNOV FERRAMENTAS LTDA. cumpriu na íntegra o fornecimento, não existindo até a presente data, nada em nossos arquivos que possa desabonar sua capacidade técnica, operacional e financeira.

Item	Qtde	UND	Material	Marca/ Modelo
1	1	UND	Bebedouro industrial 25 litros, duas torneiras	NOZON BIXBP25

Curitiba, 28 de Setembro de 2022.



**ANDRÉ RUY BERTOLDI - 2º Ten**

Enc Set Mat

Data e hora da consulta: 07/07/2022 14:40  
Usuário: \*\*\*.334.909.\*\*  
Impressão Completa

### Nota de Empenho

#### UG Emitente

<b>Código</b>	<b>Nome</b>	<b>Moeda</b>
167211	20 BATALHAO DE INFANTARIA BLINDADO	REAL - (R\$)
<b>CNPJ</b>	<b>Endereço</b>	<b>CEP</b>
09.662.517/0002-00	AV.ERASTO GAERTNER NR 598, BAIRROBACACHERI - CURITIBA -	82510-160
<b>Município</b>	<b>UF</b>	<b>Telefone</b>
CURITIBA	PR	PABX (41) 3123-6600, CMT: (041) 3123-6601

<b>Ano</b>	<b>Tipo</b>	<b>Número</b>
2022	NE	98

#### Célula Orçamentária

<b>Esfera</b>	<b>PTRES</b>	<b>Fonte de Recurso</b>	<b>Natureza da Despesa</b>	<b>UGR</b>	<b>Plano Interno</b>
1	171502	0150270002	449052	-	IXAPFUNADOM

<b>Data de Emissão</b>	<b>Tipo</b>	<b>Processo</b>	<b>Taxa de Câmbio</b>	<b>Valor</b>
10/06/2022	Ordinário	64075003852202281	0,0000	1.958,84

#### Favorecido

<b>Código</b>	<b>Nome</b>	<b>CEP</b>
45.769.285/0001-68	REDNOV FERRAMENTAS LTDA.	89066-530
<b>Endereço</b>	<b>UF</b>	<b>Telefone</b>
BERTA METTE 149 ITOUPAVAZINHA	SC	
<b>Município</b>	<b>UF</b>	<b>Telefone</b>
BLUMENAU	SC	

#### Amparo Legal

<b>Código</b>	<b>Modalidade de Licitação</b>	<b>Parágrafo</b>	<b>Inciso</b>	<b>Alínea</b>
11	DISPENSA DE LICITACAO	-	II	-
<b>Ato Normativo</b>	<b>Artigo</b>	<b>Parágrafo</b>	<b>Inciso</b>	<b>Alínea</b>
LEI 8.666 / 1993	24	-	II	-

#### Descrição

20 - MAQ. E UTENSÍLIOS E EQUIP. DIVERSOS - DISPENSA 160217 - 63/2022  
REQ 292/2022 PDR/PADM 292/2022 - DIEX 323 CCAP DE 30MAR2022  
2022NC401199 DE 13MAIO2022 - FEX

#### Local da Entrega

AV. PREF. ERASTO GAERTNER, 598 - BACACHERI, CURITIBA - PR

#### Informação Complementar

16021106000632022 - UASG Minuta: 160211

#### Sistema de Origem

COMPRASNET-ME

<b>Versão</b>	<b>Data/Hora</b>	<b>Operação</b>
002	17/06/2022 09:55:10	Alteração

Data e hora da consulta: 07/07/2022 14:40  
Usuário: \*\*\*.334.909-\*\*  
Impressão Completa

### Nota de Empenho

#### Lista de Itens

<b>Natureza de Despesa</b>	<b>Total da Lista</b>
449052 - EQUIPAMENTOS E MATERIAL PERMANENTE	1.958,84

#### Subelemento 34 - MAQUINAS, UTENSILIOS E EQUIPAMENTOS DIVERSOS

Seq.	Descrição	Valor do Item
001	Item compra: 00001 - FILTRO PURIFICAÇÃO ÁGUA, MATERIAL PVC, VAZÃO 20 L/H, CARACTERÍSTICAS ADICIONAIS ELEMENTO POLIPROPILENO, TIPO USO DESCARTÁVEL, APLICAÇÃO BEBEDOURO LÍDER MGF 50, CAPACIDADE ARMAZENAMENTO 20 L, CONSUMO 1/8 CV, TENSÃO ALIMENTAÇÃO 110 V	1.958,84

Data	Operação	Quantidade	Valor Unitário	Valor Total
10/06/2022	Inclusão	1,00000	1.958,8400	1.958,84

#### Assinaturas

**Ordenador de Despesa**

ISRAEL DEMOGALSKI

\*\*\*.414.339-\*\*

17/06/2022 09:55:10

**Responsável pela Nota de Empenho**

MÁRCIO MACEDO DE CARVALHO

\*\*\*.411.639-\*\*

13/06/2022 16:53:56

RECEBEMOS DE REDNOV FERRAMENTAS LTDA OS PRODUTOS CONSTANTES DA NOTA FISCAL INDICADA AO LADO		<b>NF-E</b>
Data Recebimento	Identificação e assinatura do recebedor	N 25 Serie 1

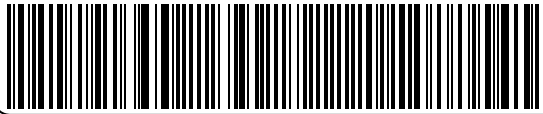
<b>REDNOV FERRAMENTAS LTDA</b> RUA BERTA METTE, 149 ITOUPA VAZINHA BLUMENAU/SC (47) 3057-3921                      89066530	<b>DANFE</b> Documento Auxiliar da Nota Eletrônica <b>0 - Entrada</b> 1 <b>1 - Saída</b> Num. 25 Serie 1 Folha 1 de 1		
		Dados DPEC	
		Dados da NF-e 342220159317738                      04/08/2022 18:59:01	

Natureza da Operação 6108 Venda de Mercadoria Adquiridas			
Inscrição Estadual 261613057	Insc. Estadual do Subst Trib. 45.769.285/0001-68	Cnpj	Chave da acesso da Nf-e 4222.0845.7692.8500.0168.5500.1000.0000.2512.5238.3849

**Destinatário/Remetente**

Nome Razão Social 20 BATALHÃO DE INFANTARIA BLINDADO		CNPJ/CPF 09.662.517/0002-00	Data Emissão 04/08/2022
Endereço AV ERASTO GAERTNER, 598		Bairro/Distrito BACACHERI	Cep 82510-160
Município CURITIBA		Fone/Fax (41)03256-6443	UF PR
		Inscrição Estadual	Data Saída 04/08/2022
			Hora Saída 19:04:00

**Fatura**

N Doc	Vencimento	Valor	N Doc	Vencimento	Valor	N Doc	Vencimento	Valor
RF000025-1	03/09/2022	1.958,84						

**Cálculo imposto**

Base Cálculo Icms 0,00	Valor do Icms 0,00	Base Cálculo Icms Substituição 0,00	Valor Icms Substituição 0,00	Valor total dos produtos 1.958,84
Valor frete 0,00	Valor do seguro 0,00	Desconto 0,00	Outras despesas Acessórias 0,00	Valor do IPI 0,00
				<b>Valor Total da Nf</b> 1.958,84

**Transportador/ Volumes Transportados**

Razão Social DISTRIBUIDORA PLAMAX EIRELI		Frete Conta 0-Emitente	Código Antt	Placa Veiculo	UF	Cnpj/Cpf 07.918.483/0001-57
Endereço RUA MARINGA		Município BLUMENAU	UF SC	Inscrição Estadual 255158378		
Quantidade 1	Espécie vlm	Marca	Numero (Volumes) 01	Peso Bruto 0,000	Peso Líquido 0,000	

**Dados do produto ou serviço**

Cod. Prod	Descrição produto ou serviço	Ncm	CST	Cfop	Un	Qtd.	Valor	Subtotal	Base.ICMS	Vl. Icms	Vl. IPI	Alíquotas	
												Icms	IPI
BIXBP25	BEBEDOURO IND 25L 2 TORNEIRAS	39269090	102	6108	PC	1	1.958,84	1.958,84	0,00	0,00	0,00	0,00	0,00

**Cálculo do ISSQN**

Inscrição Municipal	Valor Total dos Serviços	Base Cálculo do ISSQN	Valor do ISSQN
---------------------	--------------------------	-----------------------	----------------

Empenho:98

Local de entrega:Av. Prefeito Erasto Gaertner, Nr: 598 - Bairro: Bacacheri, 82.510-160 - Curitiba - PR

Setor do Almoxarifado: Tel Direto:(41)3592-4391

NF emitida por Bruna

Dados Adicionais PAGAMENTO: BANCO 756 SICOOB MAXICREDITO AGENCIA 3069-4 CONTA 338.517-5	Reservado ao Fisco
--	--------------------



## ATESTADO DE CAPACIDADE TÉCNICA

A DIRETORIA DE SUPRIMENTO E PATRIMÔNIO DO TRIBUNAL DE JUSTIÇA DO ESTADO DA BAHIA, através da Coordenação de Compras, situada na 5ª Avenida do CAB, nº 560, sala nº 112, Prédio Anexo I, Centro Administrativo da Bahia, nesta Capital, inscrita no CNPJ/MF nº 13.100.722/0001-60, atesta para os devidos fins que a empresa **REDNOV FERRAMENTAS LTDA** inscrita no CNPJ/MF nº **45.769.285/0001-68**, situada na Rua Berta Mette, nº 149, Itoupavazinha, Blumenau, Santa Catarina - SC, CEP: 89.066-530, declarada vencedora do Pregão Eletrônico nº 010/2023 a época, itens 1 (um) dos Lotes 01 (um), 02 (dois), 06 (seis) e 07 (sete), forneceu os objetos licitados a seguir discriminados, tendo respeitada a cláusula que se refere as especificações técnicas, sendo os objetos considerados de boa qualidade.

PRODUTO	QTDE.
<b>Bombas de recalque monofásica potência: 3/4CV Tubulação de sucção: 3/4" Tubulação de recalque: 3/4" Altura manométrica: 16mca Vazão: 1,5m³/h Índice de proteção: 21 Classe de isolamento: B Tensão: 127/220V</b>	8
<b>Bomba de recalque monofásica potência: 1CV Tubulação de sucção: 1" Tubulação de recalque: 1" Altura manométrica: 20mca Vazão: 3m³/h Índice de proteção: 21 Classe de isolamento: B Tensão: 127/220V.</b>	8
<b>Bomba submersível potência: 1CV Tubulação de recalque: 1.1/2" Altura manométrica: 12mca Índice de proteção: 68 Vazão: 10m³/h Tensão: 220V.</b>	2
<b>Bomba submersível potência: 1/2CV Tubulação de recalque: 1" Altura manométrica: 10mca Índice de proteção: 68 Vazão: 1,4m³/h Tensão: 127 / 220V</b>	3

Salvador/BA, 09 de outubro de 2023.

  
**Vivian Dantas Vaz Catelino**  
Coordenadora de Compras

  
**Jorge Medrado Júnior**  
Diretor de Suprimento e Patrimônio





MINISTÉRIO DE MINAS E ENERGIA  
SETOR DE MATERIAL DE SALVADOR  
Avenida Ulysses Guimarães, 2862, - Bairro Sussuarana - Centro Administrativo da Bahia, Salvador/BA - CEP: CEP 41213-000

## ATESTADO DE CAPACIDADE TÉCNICA

Atestamos, para os devidos fins que a empresa REDNOV FERRAMENTAS LTDA, CNPJ nº 45.769.285/0001-68, estabelecida na Rua Berta Mette, 149, Itoupavazinha, Blumenau - Santa Catarina, CEP: 89066-530, forneceu à COMPANHIA DE PESQUISA DE RECURSOS MINERAIS, situada à Avenida Ulisses Guimarães, 2862, Sussuarana, Salvador-BA - CEP: 41213-000, inscrito no CNPJ/MF sob o nº 00.091.652/0007-74 , o(s) produto(s) nos termos abaixo:

- Processo: 48097.001674/2022-40
- Nota de Empenho: 202NE0000795
- Nota Fiscal: 8

Descrição	Quantidade	Valor Total (R\$)
Bomba submersa vibratória, tipo sapo, tensão 220V, pressão máxima 70mca, modelo EBSV - 1500	01	R\$ 289,02

Atestamos ainda que os materiais fornecidos atenderam satisfatoriamente as necessidades técnicas, não existindo, em nossos registros, até a presente data, fatos que desabonem sua conduta e responsabilidade com as obrigações assumidas.

Salvador, 27 de setembro de 2022.



Documento assinado eletronicamente por **TELMA VIDERO CALDAS VALENTIN, Técnico(a) em Geociências**, em 27/09/2022, às 15:28, conforme horário oficial de Brasília, com fundamento no art. 6º, § 1º, do [Decreto nº 8.539, de 8 de outubro de 2015](#).



Documento assinado eletronicamente por **ERISON SOARES LIMA, Superintendente**, em 28/09/2022, às 11:44, conforme horário oficial de Brasília, com fundamento no art. 6º, § 1º, do [Decreto nº 8.539, de 8 de outubro de 2015](#).



A autenticidade deste documento pode ser conferida no site [sei.cprm.gov.br/autenticidade](https://sei.cprm.gov.br/autenticidade), informando o código verificador **1208102** e o código CRC **D12BE381**.



---

**Referência:** Processo nº 48097.004067/2022-31

SEI nº 1208102

Data e hora da consulta: 27/06/2022 08:57

Usuário: \*\*\*.602.415-\*\*

Impressão Completa

### Nota de Empenho

#### UG Emitente

<b>Código</b>	<b>Nome</b>	<b>Moeda</b>
495400	COMPANHIA DE PESQUISA DE RECURSOS MINERAIS	REAL - (R\$)
<b>CNPJ</b>	<b>Endereço</b>	<b>CEP</b>
00.091.652/0007-74	AV. ULYSSES GUIMARAES, 2.862 SUSSUARANA - SALVADOR - BA	41213-000
<b>Município</b>	<b>UF</b>	<b>Telefone</b>
SALVADOR	BA	(71)2101-7300

<b>Ano</b>	<b>Tipo</b>	<b>Número</b>
2022	NE	795

#### Célula Orçamentária

<b>Esfera</b>	<b>PTRES</b>	<b>Fonte de Recurso</b>	<b>Natureza da Despesa</b>	<b>UGR</b>	<b>Plano Interno</b>
1	174239	0142321010	339030	-	-

<b>Data de Emissão</b>	<b>Tipo</b>	<b>Processo</b>	<b>Taxa de Câmbio</b>	<b>Valor</b>
23/06/2022	Ordinário	48097.001674/2022-40	-	289,02

#### Favorecido

<b>Código</b>	<b>Nome</b>	<b>CEP</b>
45.769.285/0001-68	REDNOV FERRAMENTAS LTDA.	89066-530
<b>Endereço</b>	<b>CEP</b>	
BERTA METTE 149 ITOUPAVAZINHA	89066-530	
<b>Município</b>	<b>UF</b>	<b>Telefone</b>
BLUMENAU	SC	

#### Amparo Legal

<b>Código</b>	<b>Modalidade de Licitação</b>	<b>Parágrafo</b>	<b>Inciso</b>	<b>Alínea</b>
56	DISPENSA DE LICITACAO	-	II	-
<b>Ato Normativo</b>	<b>Artigo</b>	<b>Parágrafo</b>	<b>Inciso</b>	<b>Alínea</b>
LEI 13.303 / 2016	29	-	II	-

#### Descrição

Aquisição de bomba submersa vibratória, tipo sapo, para atender às necessidades do Laboratório da SUREG/SA. Conforme RCS nº 0973440, Cotação Eletrônica nº 13/2022, C.C. 4991.035 Sae 87206.

#### Local da Entrega

-

#### Informação Complementar

-

#### Sistema de Origem

SIAFI-STN

<b>Versão</b>	<b>Data/Hora</b>	<b>Operação</b>
002	23/06/2022 15:06:36	Alteração

Data e hora da consulta: 27/06/2022 08:57

Usuário: \*\*\*.602.415-\*\*

Impressão Completa

### Nota de Empenho

#### Lista de Itens

Natureza de Despesa	Total da Lista
339030 - MATERIAL DE CONSUMO	289,02

#### Subelemento 24 - MATERIAL P/ MANUT.DE BENS IMOVEIS/INSTALACOES

Seq.	Descrição	Valor do Item
001	Bomba submersa vibratória, tipo sapo, tensão 220V, pressão máxima 70 mca, modelo EBSV - 1500. C.C. 4991.035 Sae 87206.	289,02

Data	Operação	Quantidade	Valor Unitário	Valor Total
23/06/2022	Inclusão	1,00000	289,0200	289,02

#### Assinaturas

**Ordenador de Despesa**

ERISON SOARES LIMA

\*\*\*.545.897-\*\*

23/06/2022 15:06:36

**Gestor Financeiro**

RUBEM DE SOUZA MONÇÃO JUNIOR

\*\*\*.241.055-\*\*

23/06/2022 14:05:52

Versão	Data/Hora	Operação
002	23/06/2022 15:06:36	Alteração

RECEBEMOS DE REDNOV FERRAMENTAS LTDA OS PRODUTOS CONSTANTES DA NOTA FISCAL INDICADA AO LADO		<b>NF-E</b>
Data Recebimento	Identificação e assinatura do recebedor	N 8 Serie 1

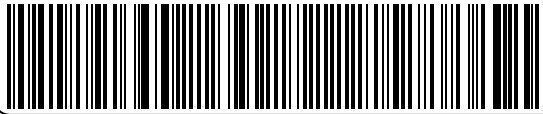
<b>REDNOV FERRAMENTAS LTDA</b> RUA BERTA METTE, 149 ITOUPA VAZINHA BLUMENAU/SC (47) 3057-3921                      89066530	<b>DANFE</b> Documento Auxiliar da Nota Eletrônica <b>0 - Entrada</b> 1 <b>1 - Saída</b> Num. 8 Serie 1 Folha 1 de 1	
		Dados DPEC Dados da NF-e 342220146842661                      20/07/2022 09:52:46

Natureza da Operação 6108 - Venda de Mercadoria Adquiridas			
Inscrição Estadual 261613057	Insc. Estadual do Subst Trib. 45.769.285/0001-68	Cnpj	Chave da acesso da Nf-e 4222.0745.7692.8500.0168.5500.1000.0000.0816.1178.7263

<b>Destinatário/Remetente</b>			CNPJ/CPF		Data Emissão	
Nome Razão Social COMPANHIA DE PESQUISA RECURSOS MINERAIS			00.091.652/0007-74		20/07/2022	
Endereço AV ULYSSES GUIMARAES 2.862 2862		Bairro/Distrito SUSSUARAMA		Cep 41213-000		Data Saída 20/07/2022
Município SALVADOR		Fone/Fax (71) 3230-9977	UF BA	Inscrição Estadual		Hora Saída 09:54:00

<b>Fatura</b>								
N Doc	Vencimento	Valor	N Doc	Vencimento	Valor	N Doc	Vencimento	Valor
RF000008-1	21/07/2022	289,02						

<b>Cálculo imposto</b>					
Base Calculo Icms	Valor do Icms	Base Cálculo Icms Substituição	Valor Icms Substituição	Valor total dos produtos	
0,00	0,00	0,00	0,00	289,02	
Valor frete	Valor do seguro	Desconto	Outras despesas Acessórias	Valor do IPI	Valor Total da Nf
0,00	0,00	0,00	0,00	0,00	289,02

<b>Transportador/ Volumes Transportados</b>						
Razão Social CORREIOS JNTC		Frete Conta 0-Emitente	Código Antt	Placa Veiculo	UF	Cnpj/Cpf 73.780.314/0001-28
Endereço RUA SETE DE SEMBRO 2180		Município BLUMENAU		UF SC	Inscrição Estadual isento	
Quantidade	Espécie	Marca	Numero (Volumes)	Peso Bruto	Peso Liquido	
1	vlm		1	5,000	5,000	

<b>Dados do produto ou serviço</b>													
Cod. Prod	Descrição produto ou serviço	Ncm	CST	Cfop	Un	Qtd.	Valor	Subtotal	Base.ICMS	Vl. Icms	Vl. IPI	Alíquotas	
00032242.2	MOTOB SUBM VIBRATORIA EBSV-1500 220V M	84137090	102	6108	PC	1	289,02	289,02	0,00	0,00	0,00	0,00	0,00

<b>Cálculo do ISSQN</b>			
Inscrição Municipal	Valor Total dos Serviços	Base Cálculo do ISSQN	Valor do ISSQN

Empenho: 795/2022  
 Local de Entrega: CPRM - Salvador (Almoxarifado)  
 Aos cuidados da Sra. Mária da Conceição Gonçalves e Sra. Telma Videro Caldas  
 Avenida Ulysses Guimarães, 2862 - CAB/Sussuarana  
 CEP: 41213-000 - Salvador/Ba  
 E-mail: secmat.sa@cprm.gov.br  
 Contato: 71 2101-73612 / 7300  
 Horário das 08:00 às 11:30 e 13:00 às 16:30  
 Cotação: R\$45,84 - 0,008m³  
 NF Matheus Ribeiro

Dados Adicionais PAGAMENTO: BANCO 756 SICOOB MAXICREDITO AGENCIA 3069-4 CONTA 338.517-5	Reservado ao Fisco
--	--------------------

ATESTADO DE CAPACIDADE TÉCNICA Nº 2491599/2022/STI-CONT/STI/ANP-RJ

A AGÊNCIA NACIONAL DO PETRÓLEO, GÁS NATURAL E BIOCOMBUSTÍVEIS - ANP, CNPJ/MF n.º 02.313.673/0002-08, sediada no Setor de Grandes Áreas Norte, SGAN, quadra 603, módulos "H" e "I", Brasília - DF e com escritório central na Av. Rio Branco, 65, do 12º ao 22º andar, Centro, Rio de Janeiro – RJ, CEP 20090-004, atesta, sob as penas da lei e para os devidos fins, que a empresa REDNOV FERRAMENTAS LTDA, inscrita no CNPJ/MF sob o Nº 45.769.285/0001-68, estabelecida na Rua Berta Mette, Nº149 – Bairro Itoupavazinha – Blumenau – Santa Catarina, Cep: 89.066-530, forneceu à declarante o produto abaixo relacionado, conforme especificado no Termo de Referência (Doc SEI 2397389, e da Cotação Eletrônica nº 69/2022 (Doc SEI nº 2491767), com garantia mínima de 12 (doze) meses, contados após o recebimento definitivo (a saber, 16/08/2022), além de contar com assistência técnica para reparos e manutenção corretiva se necessário durante este período. Sendo assim, não há até a presente data nada que possa desaboná-la.

ITEM / LOTE	QUANTIDADE	DESCRIÇÃO/ ESPECIFICAÇÃO
02	1 unidade	<b>Especificação Técnica Carrinho para Carga</b>
		Tipo de Equipamento: Armazém/Plataforma
		Modelo: Carrinho de carga 2x1
		Material: Alumínio
		Pneus: Duas rodas fixas pneumáticas com diâmetro de 250 mm, largura 100mm, duplo rolamentos de esferas e dois rodízios giratórios de poliuretano diâmetro 127mm
		Capacidade de carga: Capacidade Vertical: 125Kg; Capacidade plataforma: 250 kg
		Cor: Cromado
		Utilização: Utilizado para transporte de caixas e serviços gerais
		Dimensões Vertical: Altura: 1.550mm
		Largura quadro: 300mm
		Largura total: 530mm
		Profundidade nariz: 190mm x 355mm
		Capacidade de carga: 225 kg
		Dimensões Plataforma: Altura: 1.200mm
		Largura quadro: 300mm
		Largura total: 530mm
		Comprimento da plataforma: 1300mm
		Comprimento total em 04 rodas: 1.200mm
Altura total: 1.550mm		
Garantia do equipamento: Mínimo de 12 meses na modalidade balcão		

Informamos ainda que houve um atraso de 05 (cinco) dias na entrega do equipamento, do qual as justificativas apresentadas não foram aceitas por não constarem documentos comprobatórios das alegações.



Documento assinado eletronicamente por **ADRIANA MARCILIO, Superintendente**, em 21/10/2022, às 18:14, conforme horário oficial de Brasília, com fundamento no art. 4º, § 3º, do [Decreto nº 10.543, de 13 de novembro de 2020](#).



A autenticidade deste documento pode ser conferida no site [http://sei.anp.gov.br/sei/controlador\\_externo.php?acao=documento\\_conferir&id\\_orgao\\_acesso\\_externo=0](http://sei.anp.gov.br/sei/controlador_externo.php?acao=documento_conferir&id_orgao_acesso_externo=0), informando o código verificador **2491599** e o código CRC **05D07688**.

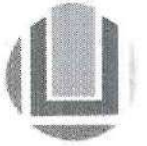

Av. Itália, km 8, Bairro Carreiros, Rio Grande - RS, CEP: 96.203-900 - Fone (53)3293.5153 - Homepage: <http://www.furg.br>

## ATESTADO DE CAPACIDADE TÉCNICA

Atestamos para os devidos fins, que a empresa REDNOV FERRAMENTAS LTDA, inscrita no CNPJ sob 45769285000168, forneceu a este órgão:

Item: 1

Objeto Chaleira, material: aço inoxidável, capacidade: 1,70 l, características adicionais: desligamento automático, base destacável, tipo: elétrica, potência mínima: 1.200 w, voltagem: 110 v

Marca: AGRATTO

Quantidade 1

Objeto da Cotação Eletrônica nº 263/2022, entregue por meio da nota fiscal nº 5, através do empenho nº 2022NE000824, sendo que até a presente data nada consta que desabone a sua conduta em relação à qualidade do equipamento adquirido, como também dos prazos acordados.

RIO GRANDE, 22 de Setembro de 2022.

Maximira Simões Pedrosa  
Coordenador de Almoxarifado  
Universidade Federal do Rio Grande - FURG

Data e hora da consulta: 01/07/2022 12:04  
Usuário: \*\*\*.870.120.\*\*  
Impressão Completa

### Nota de Empenho

#### UG Emitente

<b>Código</b>	<b>Nome</b>	<b>Moeda</b>
154042	UNIVERSIDADE FEDERAL DO RIO GRANDE - FURG	REAL - (R\$)
<b>CNPJ</b>	<b>Endereço</b>	<b>CEP</b>
94.877.586/0001-10	AV.ITALIA KM8-CARREIROS	96203-900
<b>Município</b>	<b>UF</b>	<b>Telefone</b>
RIO GRANDE	RS	(53)32935153-32935149-ALMOXARIFADO

<b>Ano</b>	<b>Tipo</b>	<b>Número</b>
2022	NE	824

#### Célula Orçamentária

<b>Esfera</b>	<b>PTRES</b>	<b>Fonte de Recurso</b>	<b>Natureza da Despesa</b>	<b>UGR</b>	<b>Plano Interno</b>
1	170174	8150154009	449052	-	U20RKG0100N

<b>Data de Emissão</b>	<b>Tipo</b>	<b>Processo</b>	<b>Taxa de Câmbio</b>	<b>Valor</b>
30/06/2022	Ordinário	23116002016202279	0,0000	115,03

#### Favorecido

<b>Código</b>	<b>Nome</b>	<b>CEP</b>
45.769.285/0001-68	REDNOV FERRAMENTAS LTDA.	89066-530
<b>Endereço</b>	<b>CEP</b>	
BERTA METTE 149 ITOUPAVAZINHA	89066-530	
<b>Município</b>	<b>UF</b>	<b>Telefone</b>
BLUMENAU	SC	

#### Amparo Legal

<b>Código</b>	<b>Modalidade de Licitação</b>	<b>Parágrafo</b>	<b>Inciso</b>	<b>Alínea</b>
11	DISPENSA DE LICITACAO	-	II	-
<b>Ato Normativo</b>	<b>Artigo</b>	<b>Parágrafo</b>	<b>Inciso</b>	<b>Alínea</b>
LEI 8.666 / 1993	24	-	II	-

#### Descrição

C.D 263/2022 (BANCO 756 AG. 3069-0 C/C 338517-5) PAGAMENTO 30 DIAS, ENTREGA 15 DIAS, FRETE CIF - FONE: 047 - 3057-3941 - CONTATO LENILSO  
PEDIDO 1215/2022 - FADIR

#### Local da Entrega

RIO GRANDE

#### Informação Complementar

15404206002632022 - UASG Minuta: 154042

#### Sistema de Origem

COMPRASNET-ME

<b>Versão</b>	<b>Data/Hora</b>	<b>Operação</b>
002	30/06/2022 16:53:14	Alteração

Data e hora da consulta: 01/07/2022 12:04

Usuário: \*\*\*.870.120-\*\*

Impressão Completa

### Nota de Empenho

#### Lista de Itens

Natureza de Despesa	Total da Lista
449052 - EQUIPAMENTOS E MATERIAL PERMANENTE	115,03

#### Subelemento 12 - APARELHOS E UTENSILIOS DOMESTICOS

Seq.	Descrição	Valor do Item
001	Item compra: 00001 - CHALEIRA, MATERIAL AÇO INOXIDÁVEL, CAPACIDADE 1,70 L, CARACTERÍSTICAS ADICIONAIS DESLIGAMENTO AUTOMÁTICO, BASE DESTACÁVEL, TIPO ELÉTRICA, POTÊNCIA MÍNIMA 1.200 W, VOLTAGEM 110 V	115,03

Data	Operação	Quantidade	Valor Unitário	Valor Total
30/06/2022	Inclusão	1,00000	115,0300	115,03

#### Assinaturas

##### Ordenador de Despesa

DIEGO D'AVILA DA ROSA

\*\*\*.981.920-\*\*

30/06/2022 16:53:14

##### Gestor Financeiro

ALEX SANDRO RODRIGUES MARTINS

\*\*\*.196.800-\*\*

30/06/2022 16:52:36

Versão	Data/Hora	Operação
002	30/06/2022 16:53:14	Alteração

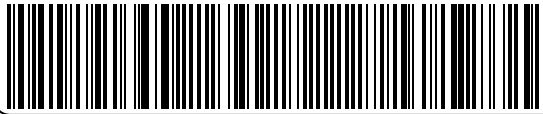

RECEBEMOS DE REDNOV FERRAMENTAS LTDA OS PRODUTOS CONSTANTES DA NOTA FISCAL INDICADA AO LADO		<b>NF-E</b>
Data Recebimento	Identificação e assinatura do recebedor	N 5 Serie 1

<b>REDNOV FERRAMENTAS LTDA</b> RUA BERTA METTE, 149 ITOUPA VAZINHA BLUMENAU/SC (47) 3057-3921                      89066530	<b>DANFE</b> Documento Auxiliar da Nota Eletrônica <b>0 - Entrada</b> 1 <b>1 - Saída</b> Num. 5 Serie 1 Folha 1 de 1		
		Dados DPEC	
		Dados da NF-e 342220142721489                      14/07/2022 11:20:48	

Natureza da Operação 6102 VENDA			
Inscrição Estadual 261613057	Insc. Estadual do Subst Trib. 45.769.285/0001-68	Cnpj	Chave da acesso da Nf-e 4222.0745.7692.8500.0168.5500.1000.0000.0514.6403.4841

**Destinatário/Remetente**

Nome Razão Social <b>UNIVERSIDADE FEDERAL DO RIO GRANDE</b>		CNPJ/CPF 94.877.586/0001-10	Data Emissão 14/07/2022
Endereço <b>AV. ITALIA KM 08 S/N</b>		Bairro/Distrito <b>CARREIROS</b>	Cep 96203-900
Município <b>RIO GRANDE</b>	Fone/Fax (53) 3233-6637	UF <b>RS</b>	Inscrição Estadual
			Data Saída 14/07/2022
			Hora Saída 11:25:00

**Fatura**

N Doc	Vencimento	Valor	N Doc	Vencimento	Valor	N Doc	Vencimento	Valor
RF000005-1	15/07/2022	115,03						

**Cálculo imposto**

Base Cálculo Icms 0,00	Valor do Icms 0,00	Base Cálculo Icms Substituição 0,00	Valor Icms Substituição 0,00	Valor total dos produtos 115,03
Valor frete 0,00	Valor do seguro 0,00	Desconto 0,00	Outras despesas Acessórias 0,00	Valor do IPI 0,00
				<b>Valor Total da Nf</b> 115,03

**Transportador/ Volumes Transportados**

Razão Social <b>CORREIOS JNTC</b>		Frete Conta 0-Emitente	Código Antt	Placa Veiculo	UF	Cnpj/Cpf 73.780.314/0001-28
Endereço <b>RUA SETE DE SEMBRO 2180</b>		Município <b>BLUMENAU</b>	UF <b>SC</b>	Inscrição Estadual <b>isento</b>		
Quantidade 1	Espécie vol	Marca	Numero (Volumes) 1	Peso Bruto 1,000	Peso Líquido 1,000	

**Dados do produto ou serviço**

Cod. Prod	Descrição produto ou serviço	Ncm	CST	Cfop	Un	Qtd.	Valor	Subtotal	Base.ICMS	Vl. Icms	Vl. IPI	Alíquotas Icms IPI	
VTS-L783	CHALEIRA ELETRICA INOX CE-01 110V AGRATT	85161000	101	6102	PC	1	115,03	115,03	0,00	0,00	0,00	0,00	0,00

**Cálculo do ISSQN**

Inscrição Municipal	Valor Total dos Serviços	Base Cálculo do ISSQN	Valor do ISSQN
---------------------	--------------------------	-----------------------	----------------

Empenho: 824/2022  
 Local de Entrega: Avenida Itália, km 8, almoxarifado/campus carreiros  
 Contato: 53 3293-5153  
 Cotação: R\$20,10 - 0,007m³  
 NF Matheus Ribeiro

Dados Adicionais PAGAMENTO: BANCO 756 SICOOB MAXICREDITO AGENCIA 3069-4 CONTA 338.517-5	Reservado ao Fisco
--	--------------------

Atestamos, para os devidos fins, que a empresa Rednov Ferramentas Ltda. , estabelecida à Rua Berta Mette, nº 149, Bairro do Itoupavazinha, Blumenau/SC, CEP 89066-530, sob o CNPJ 45.769.285/0001-68 forneceu os materiais referentes à nota fiscal 4790

ITEM	QTD	DESCRIÇÃO	MARCA/ MODELO	VALOR UNT	VALOR TOTAL
1	1	COMPRESSOR CPD75 BD-220V - 12,5 BAR CHIC.	CPD75	R\$ 167.592,58	R\$ 167.592,58

Declaramos que a empresa REDNOV FERRAMENTAS LTDA. cumpriu na íntegra o fornecimento, não existindo até a presente data, nada em nossos arquivos que possa desabonar sua capacidade técnica, operacional e financeira.

  
Marcelo Martins Damasceno  
Supervisor - Matr.: 217595  
Departamento de Montagem  
Eletrônica - DME.N  
DE SWANO  
23/2/24

( ) Público ( X ) Interno ( ) Setorial ( ) Confidencial

( ) Público ( X ) Interno ( ) Setorial ( ) Confidencial



**UNIVERSIDADE FEDERAL DE LAVRAS**

Coordenadoria de Pós-Aquisição de Materiais e Serviços (CPAM/DMP/PROPLAG)  
Trevo Rotatório Professor Edmir Sá Santos , Campus Universitário - <https://ufla.br>  
Lavras/MG, CEP 37203-202

**ATESTADO DE CAPACIDADE TÉCNICA**

Atestamos, para fins de habilitação em licitações, que a empresa **REDNOV FERRAMENTAS LTDA**, inscrita no CNPJ sob o nº 45.769.285/0001-68, situada na Rua Berta Mette, 149 - Itoupavazinha, Blumenau/Santa Catarina, CEP: 89.066-530, cumpriu o compromisso de fornecimento dos itens referentes ao Pregão Eletrônico SRP nº 04/2023 relacionados abaixo:

<b>Nota(s) de Empenho: 2023NE002118</b>			
<b>Nº da(s) Nota(s) Fiscal(is): 5671-1</b>			
<b>Item</b>	<b>Qtde</b>	<b>Valor Unitário</b>	<b>Material</b>
00053	01	R\$ 2.479,57	COMPRESSOR DE AR, PRESSÃO MÁXIMA APROXIMADA: 140 LBF/POL - 9,7 BAR, PRESSÃO MÍNIMA APROXIMADA: 100 LBF/POL - 6,9 BAR, POTÊNCIA DO MOTOR: 2 HP, VOLUME DO RESERVATÓRIO: 100 L, TENSÃO: 220 V MONOFÁSICO, CARACTERÍSTICAS ADICIONAIS: 1 ESTÁGIO, 2 PISTÕES, DESLOCAMENTO DE AR: 10 PCM.
<b>Valor Total</b>		R\$ 2.479,57	

<b>Nota(s) de Empenho: 2023NE002060</b>			
<b>Nº da(s) Nota(s) Fiscal(is): 5672-1</b>			
<b>Item</b>	<b>Qtde</b>	<b>Valor Unitário</b>	<b>Material</b>
00007	01	R\$ 2.479,57	COMPRESSOR DE AR, PRESSÃO MÁXIMA APROXIMADA: 140 LBF/POL - 9,7 BAR, PRESSÃO MÍNIMA APROXIMADA: 100 LBF/POL - 6,9 BAR, POTÊNCIA DO MOTOR: 2 HP, VOLUME DO RESERVATÓRIO: 100 L, TENSÃO: 220 V MONOFÁSICO, CARACTERÍSTICAS ADICIONAIS: 1 ESTÁGIO, 2 PISTÕES, DESLOCAMENTO DE AR: 10 PCM.
<b>Valor Total</b>		R\$ 2.479,57	



Documento assinado eletronicamente por **GILSON DAVID LACERDA, Coordenador(a) da Coordenadoria de Pós-Aquisição de Materiais e Serviços**, em 08/02/2024, às 09:17, conforme horário oficial de Brasília, com fundamento no art. 6º, § 1º, do [Decreto nº 8.539, de 8 de outubro de 2015](#).



A autenticidade deste documento pode ser conferida no site [https://sei.ufla.br/sei/controlador\\_externo.php?acao=documento\\_conferir&id\\_orgao\\_acesso\\_externo=0](https://sei.ufla.br/sei/controlador_externo.php?acao=documento_conferir&id_orgao_acesso_externo=0), informando o código verificador **0217245** e o código CRC **517F9126**.

---

**Referência:** Todos os presentes devem assinar a ata.

SEI nº 0217245



INSTITUTO BRASILEIRO DO MEIO AMBIENTE E DOS RECURSOS NATURAIS RENOVÁVEIS

ATESTADO DE CAPACIDADE TÉCNICA Nº 2/2022

Atestamos para os devidos fins ou a quem interessar que a empresa REDNOV FERRAMENTAS LTDA, inscrita no CNPJ nº 45.769.285/0001-68, com endereço na Rua Berta Mette Nº149, Itoupavazinha, Blumenau/SC, CEP 89.066-530, efetuou a entrega do item - 01 (um) **Compressor de Ar Comprimido**, conforme abaixo discriminado:

DESCRIÇÃO	QUANTIDADE	UNIDADE
<p><b>Compressor de Ar Comprimido</b>, Isento de óleo; Silencioso até 72 DB com voltagem: 110V; A partir de 29 litros, para atendimento de um consultório; Potência 1HP; Ligação automática em função da pressão do vazo de pressão através do pressostato ou atuação do elemento de proteção elétrica; Não podendo ultrapassar a pressão máxima indicada; Deslocamento teórico:5pcm-141l/m; Pressão de operação: mínima: 80 libras 5.5 Bar/ máxima:120 libras 8.3 Bar; Número de pistões: 2 Temperatura de armazenagem entre 3°C a 35°C; Umidade relativa do ar entre 20% a 85%; Permitir manutenção e conservação, Possuir selo de qualidade e apresentar registro de aprovação para uso emitido pela Agência Nacional de Vigilância Sanitária/ANVISA</p>	01	Unidade

Atestamos ainda que a referida empresa honrou com o prazo, especificações e compromissos assumidos, demonstrando possuir capacidade técnica, operacional e administrativa, não havendo nada em nossos arquivos que possa desaboná-la até a presente data.



Documento assinado eletronicamente por **FABIA BRAGA DE ARAUJO, Analista Administrativo**, em 11/11/2022, às 10:17, conforme horário oficial de Brasília, com fundamento no art. 6º, § 1º, do [Decreto nº 8.539, de 8 de outubro de 2015](#).



A autenticidade deste documento pode ser conferida no site <https://sei.ibama.gov.br/autenticidade>, informando o código verificador **13809240** e o código CRC **50112357**.



**MINISTÉRIO DA DEFESA**  
**COMANDO DA AERONÁUTICA**  
**DIRETORIA DE INFRAESTRUTURA DA AERONÁUTICA**

**ATESTADO DE FORNECIMENTO**

Atestamos, para os devidos fins, que a empresa Rednov Ferramentas Ltda. , estabelecida à Rua Berta Mette, nº 149, Bairro do Itoupavazinha, Blumenau/SC, CEP 89066-530, sob o CNPJ 45.769.285/0001-68 forneceu os materiais referentes à nota de empenho 2023NE002206 e a nota fiscal 000005199.

ITEM	QTD	DESCRIÇÃO	MARCA/ MODELO	VALOR UNT	VALOR TOTAL
1	6	Compressor de ar com potência de 1.5hp acionado por pistão, capacidade de 20 litros, pressão máxima de operação de 8 bar (115 PSI), deslocamento teórico de 6,6 PCM (190L/min), frequência de 60 Hz e tensão de 127V	VULCAN TRENT	R\$ 872,79	R\$ 5.236,74

Declaramos que a empresa REDNOV FERRAMENTAS LTDA. cumpriu na íntegra o fornecimento, não existindo até a presente data, nada em nossos arquivos que possa desabonar sua capacidade técnica, operacional e financeira.

Guarulhos, 01 de Fevereiro de 2024.

Documento assinado digitalmente  
**EDUARDO FILIPE RODRIGUES DA SILVA**  
Data: 11/03/2024 15:07:40-0300  
Verifique em <https://validar.it.gov.br>

---

Eduardo Filipe Rodrigues Da Silva  
Capitão QOEng Civ



**ESTADO DE RONDÔNIA**  
**PREFEITURA MUNICIPAL DE ARIQUEMES**  
**SECRETARIA MUNICIPAL DE EDUCAÇÃO**  
**SEMED - FATURAMENTO**

**ATESTADO DE CAPACIDADE TÉCNICA**

Atestamos, para os devidos fins, que a empresa REDNOV FERRAMENTAS LTDA, CNPJ: 45.769.285/0001-68, nos forneceu materiais permanentes, sendo cumpridora da entrega e oferecendo material de qualidade, além de possuir a mais digna conduta comercial, profissional e financeira.

Como referência, ainda, relatamos que a empresa nos forneceu os seguintes itens:

ITEM	DESCRIPTIVO	QUANTIDADE
1	ESCADA AUXILIAR COM 03 DEGRAUS CONFECCIONADA EM AÇO CARBONO E POLIPROPILENO	03
2	FOGÃO INDUSTRIAL DE 06 BOCAS	02
3	FOGÃO GÁS, MATERIAL: VIDRO, TIPO FOGÃO: COOKTOP, QUANTIDADE BOCAS: 4 UN, CARACTERÍSTICAS ADICIONAIS: ACENDIMENTO AUTOMÁTICO, VOLTAGEM: 110/220 V	01
4	FORNO INDUSTRIAL A GÁS. ESPECIFICAÇÕES MÍNIMAS: 01 (UMA) CÂMARA. CAVALETE DESMONTÁVEL, SAPATAS PLÁSTICAS. GAVETA MÓVEL, PLACAS REFRAATÁRIAS	01

Assim sendo, classificamos como de primeira linha os itens por ela entregues, não havendo nada que desabone sua conduta durante todo o relacionamento comercial.

Ariquemes, 18 de Agosto de 2023.

Av. Tancredo Neves, 2166 - Setor Institucional - Ariquemes/RO CEP: 76.872-854  
Contato: (69) 3516-2000 - Site: [www.ariquemes.ro.gov.br](http://www.ariquemes.ro.gov.br) - CNPJ: 04.104.816/0001-16



Documento assinado eletronicamente por **SANDRA MARCIA NEVES, SECRETÁRIA MUNICIPAL DE EDUCAÇÃO**, em 18/08/2023 às 13:14, horário de Ariquemes/RO, com fulcro no art. 18 do [Decreto nº 16.426 de 16/04/2020](#).



A autenticidade deste documento pode ser conferida no site [transparencia.ariquemes.ro.gov.br](http://transparencia.ariquemes.ro.gov.br), informando o ID **1790160** e o código verificador **CF16AA83**.

Docto ID: 1790160 v1

## ATESTADO DE CAPACIDADE TÉCNICA

A REDNOV FERRAMENTAS LTDA

CNPJ: 10.495.077/0001-33

Atestamos, para os devidos fins que a empresa REDNOV FERRAMENTAS LTDA inscrita no CNPJ: 10.495.077/0001-33, estabelecida na RUA BERTA METTE, 149 ITOUUPAVAZINHA, BLUMENAU/SC, prestou serviços e forneceu produtos ao COMANDO DA 6ª REGIÃO MILITAR CNPJ: 10.495.077/0001-33, declaramos que a empresa detém qualificação técnica para o fornecimento dos equipamentos abaixo:

PRODUTO	QUANTIDADE
FORNO MWO 35L 127V - BRANCO/PRETO	02 UNID

Informamos ainda que conforme a entrega dos materiais acima referidos, foi constatada que apresentam bom desempenho operacional, tendo a empresa cumprida fielmente com suas obrigações, nada constando que a desabone técnica e comercialmente, até a presente data.

Salvador/BA, dia 14 de Fevereiro de 2024



RICARDO HENRIQUE CAETANO DA CUNHA SILVA – 2º Ten

Chefe do Almojarifado do CMC

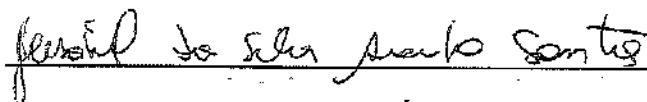

JEISABEL DA SILVA ARAÚJO SANTOS – 3º Sgt

Gerente do Hotel de Trânsito do CMC





PREFEITURA MUNICIPAL DE ITAÚNA  
SECRETARIA MUNICIPAL DE EDUCAÇÃO  
Rua Manoel Zacarias, 194, Bairro das Graças – Itaúna/MG  
CEP 35680-318 / e-mail: [semec@itauna.mg.gov.br](mailto:semec@itauna.mg.gov.br)

### ATESTADO DE CAPACIDADE TÉCNICA

ATESTAMOS para os devidos fins, que a empresa **Rednov Ferramentas Ltda., inscrita no CNPJ sob o nº 45.769.285/0001-68**, estabelecida na Rua Berta Mette, nº 149, bairro Itoupavazinha, na cidade de Blumenau, no Estado de Santa Catarina, forneceu os itens abaixo mencionados para a PREFEITURA MUNICIPAL DE ITAÚNA/MG - CNPJ Nº 18.309.724/0001-87.

#### Produtos fornecidos:

AF	Descrição do item	Unidade	Quant.	Nota Fiscal nº
5834	Lavadora de alta pressão – Marca: Lavor	Unid.	1	4768
5872	Carrinho de mão – Marca: Tramontina	Unid.	1	4602
	Lavadora de alta pressão – Marca: Lavor	Unid.	1	
	Escada de alumínio dupla, c/ 6 degraus – Marca: Alumasa	Unid.	1	

Registramos ainda que as entregas dos itens acima referidos apresentaram bom desempenho operacional, tendo a empresa cumprido fielmente com suas obrigações, nada constando que a desabone técnica e comercialmente, até a presente data.

Itaúna, 10 de janeiro de 2024.

*Weslei Lopes da Silva*  
**WESLEI LOPES SILVA**  
**Secretário Municipal de Educação**  
**Matrícula nº 5.397-0**



MARINHA DO BRASIL  
CENTRO TECNOLÓGICO DA MARINHA NO RIO DE JANEIRO

**ATESTADO DE FORNECIMENTO**

Atestamos, para os devidos fins, que a empresa Rednov Ferramentas Ltda. , estabelecida à Rua Berta Mette, nº 149, Bairro do Itoupavazinha, Blumenau/SC, CEP 89066-530, sob o CNPJ 45.769.285/0001-68 forneceu o material referente à nota de empenho 404/23 e a nota fiscal 1994.

ITEM	QTD	DESCRIÇÃO	MARCA/ MODELO	VALOR UNT	VALOR TOTAL
1	1	Ar-condicionado Split de 30.000 BTUs Tipo de ciclo: Frio; Tensão: 220 Volts; Bifásico; Classificação energética: A; Garantia: 1 ano; Marca de Referência: Philco, equivalente ou superior	PHILCO PAC30FR	R\$ 4.576,12	R\$ 4.576,12

Declaramos que a empresa REDNOV FERRAMENTAS LTDA. cumpriu na íntegra o fornecimento, não existindo até a presente data, nada em nossos arquivos que possa desabonar sua capacidade técnica, operacional e financeira.

Rio de Janeiro, 30 de Outubro de 2023.

*Rachele Rocha Assanti*  
RACHELE ROCHA ASSANTI  
PRIMEIRO-SARGENTO (PD)



## ATESTADO DE CAPACIDADE TÉCNICA

Atestamos, para os devidos fins, que a empresa Rednov Ferramentas Ltda. , estabelecida à Rua Berta Mette, nº 149, Bairro do Itoupavazinha, Blumenau/SC, CEP 89066-530, sob o CNPJ 45.769.285/0001-68 forneceu os materiais referentes à Ordem de Compra nº 579/2023 e a nota fiscal 5669.

ITEM	QTD	DESCRIÇÃO	VALOR UNT	VALOR TOTAL
01	09	COMPRESSOR DE AR: Compressor odontológico, reservatório vertical, volume do reservatório 40L, isento de óleo, pintura interna do reservatório de ar antibacteriana, dim. (LxAxP): 410x870x410mm diâmetro de saída de ar ¼ de pol, registro de saída de ar, válvula de segurança, regulador de pressão com manômetro, coxim entre a unidade compressora e o reservatório, amortecedores de vibração, nível de ruído 59db, tensão 127v corrente 12A , potência do motor 2HP/1,5KW, pressão máx. de operação: 8,3 BAR - 120 psi, deslocamento, teórico: 10PCM - 283 l/min, protetor de sobre carga relé térmico, 02 cilindros, 01 estágio, RPM do bloco 1740, peso do cabeçote 15kg, dreno (válvula purgatória) de ¼ de polegadas.	R\$ 2.510,00	R\$ 22.590,00

Declaramos que a empresa REDNOV FERRAMENTAS LTDA. cumpriu na íntegra o fornecimento da Ordem de Compra referenciada, não existindo até a presente data, nada em nossos arquivos que possa desabonar sua capacidade técnica, operacional e financeira.

Rio de Janeiro, 02 de fevereiro de 2024.

ORLANDO DA SILVA  
PAVAN  
JUNIOR:7587807015

Assinado de forma digital por  
ORLANDO DA SILVA PAVAN  
JUNIOR:7587807015  
Dados: 2024.02.05 09:17:51  
-03'00'

Orlando Pavan Junior  
Diretor de Administração e Finanças  
Fundação Estatal de Saúde de Niterói - Fesaúde

Atestado de Capacidade Técnica nº 2023NE000183/2023/VLH - CPALM/VLH - DPLAD/VLH

<b>ATESTADO DE CAPACIDADE TÉCNICA</b>	
O Campus Vilhena do Instituto Federal de Rondônia, inscrito no CNPJ sob nº 10.817.343/0003-69, atesta para os devidos fins que a empresa abaixo identificada executou os serviços listados satisfatoriamente, não existindo em nossos registros, até a presente data, fatos que desabonem sua conduta e responsabilidade com as obrigações assumidas.	
<b>DADOS DO FORNECIMENTO</b>	
<b>FORNECEDOR</b>	45.769.285/0001-68 - Rednov Ferramentas Ltda
<b>EMPENHO</b>	Empenho 2023NE183 - REDNOV (SEI nº 2064968)
<b>OBJETO</b>	Escada de alumínio de abrir com 8 degraus e tapete; Degraus e sapatas antiderrapantes; Trava de segurança em alumínio com articulação lateral; Sistema de sustentação traseira em X; Suporta no mínimo 120 Kg; Altura mínima: 2 m; Largura mínima: 54 cm. Modelo: Alumasa.
<b>VALOR (R\$)</b>	280,00 (duzentos e oitenta reais)
Por se expressão da verdade, firmamos o presente.	

Vilhena/RO, 16 de novembro de 2023.



Documento assinado eletronicamente por **João Paulo Alencar, Coordenador(a) de Patrimônio e Almoxarifado**, em 16/11/2023, às 11:46, conforme horário oficial de Brasília, com fundamento no art. 6º, § 1º, do [Decreto nº 8.539, de 8 de outubro de 2015](#).



Documento assinado eletronicamente por **Rodrigo Alécio Stiz, Diretor(a) Geral**, em 16/11/2023, às 11:51, conforme horário oficial de Brasília, com fundamento no art. 6º, § 1º, do [Decreto nº 8.539, de 8 de outubro de 2015](#).



A autenticidade deste documento pode ser conferida no site [https://sei.ifro.edu.br/sei/controlador\\_externo.php?acao=documento\\_conferir&id\\_orgao\\_acesso\\_externo=0](https://sei.ifro.edu.br/sei/controlador_externo.php?acao=documento_conferir&id_orgao_acesso_externo=0), informando o código verificador **2117789** e o código CRC **B033C5AD**.



**Universidade Federal do Rio de Janeiro**  
**Hospital Universitário Clementino Fraga Filho**  
**Divisão de Apoio Assistencial**  
**Serviço de Nutrição e Dietética**

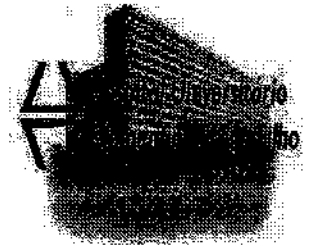

**ATESTADO DE FORNECIMENTO**

Atestamos, para os devidos fins, que a empresa Rednov Ferramentas Ltda., estabelecida à Rua Berta Mette, nº 149, Bairro do Itoupavazinha, Blumenau/SC, CEP 89066-530, sob o CNPJ 45.769.285/0001-68 forneceu os materiais referentes à **nota de Empenho 2023 NE 1307 - e a Nota Fiscal 3772.**

ITEM	QTD	DESCRIÇÃO	MARCA/ MODELO	VALOR UNT	VALOR TOTAL
9	8	Fogão Elétrico, material aço inoxidável, Potência 4000W, voltagem 220v, largura 500mm, altura 780mm, profundidade 310mm, componentes 2 placas aquecedoras, 2 chaves controle calo 4	TOPAZIO 4.0 LAYR INOX 220V	R\$ 706,88	R\$ 5.655,04

CÓDIGO SIASG: 274174

Declaramos que a empresa REDNOV FERRAMENTAS LTDA. cumpriu na íntegra o fornecimento, não existindo até a presente data, nada em nossos arquivos que possa desabonar sua capacidade técnica, operacional e financeira.

Rio de Janeiro, 19/10/2023

  
Márcia Maforte Bastos Teixeira  
Márcia M. Bastos Teixeira  
Nutricionista - UFRRJ  
Chefe do Serviço de Nutrição e Dietética  
CRN 037804/RS  
SUPE 256328-4/UCFF



PODER JUDICIÁRIO  
JUSTIÇA FEDERAL

TRIBUNAL REGIONAL FEDERAL - 2ª REGIÃO

**ATESTADO DE CAPACIDADE TÉCNICA Nº TRF2-FOR-2024/00783**

Ref. Processo :

O TRIBUNAL REGIONAL FEDERAL DA 2ª REGIÃO, estabelecido na Rua Acre, 80 - Centro - Rio de Janeiro - RJ, inscrito no CNPJ/MF sob o nº 32.243.347/0001-51, ATESTA, para os devidos fins de direito, que a empresa REDNOV FERRAMENTAS LTDA., estabelecida na RUA BERTA METTE, 149 ITOUPAVAZINHA, BLUMENAU - SC - CEP: 89066-530, inscrita no CNPJ/MF sob o nº 45.769.285/0001-68, forneceu os materiais abaixo relacionados:

<b>DADOS DA CONTRATAÇÃO</b>			
Objeto: a aquisição de eletrodomésticos para atender a necessidades de setores deste Tribunal.			
Ata de Registro de preços: -	Contrato/Nota de Empenho: 2023NE000344	Vigência: 28/07/2022 a 28/08/2023	
Data do Recebimento Provisório: 20/10/2023	Data do Recebimento Definitivo: 20/10/2023	Valor do Contrato: R\$4.973,70 (quatro mil, novecentos e setenta e três reais e setenta centavos).	
<b>DESCRIÇÃO DA CONTRATAÇÃO</b>			
Item	Especificação	Unidade	Qtde
1	Liquidificador industrial, alta rotação, copo inox com capacidade para 2 litros, 110V ou 220 volts - Colombo	Unidade	01
2	Forno elétrico, modelo de embutir, inox, com capacidade 4.548,70 60 Litros, 220 volts, botões giratórios, luz interna, abertura frontal da porta, bandeja para resíduos, isolamento térmico. Medidas aproximadas: Altura e largura: 59,5 cm 02 Profundidade: 57 cm. - Fischer	Unidade	02

Rio de Janeiro, 28 de fevereiro de 2024.

- assinado eletronicamente -

**ANDRÉIA ALVARES DE AZEVEDO OLIVEIRA**  
Diretor(a) de Secretaria  
SECRETARIA DE ATIVIDADES ADMINISTRATIVAS

- assinado eletronicamente -

**CARLOS ADALBERTO PALLA**  
Diretor(a) de Secretaria  
SECRETARIA DE INFRAESTRUTURA E LOGÍSTICA

Classif. documental

30.01.02.02



Assinado com senha por ANDRÉIA ALVARES DE AZEVEDO OLIVEIRA - 28/02/2024 às 16:49:44 e CARLOS ADALBERTO PALLA - 28/02/2024 às 17:58:07.  
Documento Nº: 4030028-4679 - consulta à autenticidade em <https://siga.jfrj.jus.br/sigaex/public/app/autenticar?n=4030028-4679>



TRF2FOR202400783A

SIGA



**MINISTÉRIO DA DEFESA  
EXÉRCITO BRASILEIRO  
BASE ADMINISTRATIVA DO CURADO  
(BASE MESTRE-DE-CAMPO ANTÔNIO CURADO VIDAL)**

**ATESTADO DE FORNECIMENTO**

Atestamos para os devidos fins, que a empresa **REDNOV FERRAMENTAS LTDA**, CNPJ nº 45.769.285/0001-68, forneceu para **BASE ADMINISTRATIVA DO CURADO**, CNPJ nº 31.543.958/0001-52, os itens referentes á tabela abaixo atendendo integralmente as especificações contratadas quanto ao prazo de entrega, quantidade e qualidade, inexistindo, até a presente data, registros negativos que comprometam o fornecimento:

<b>NE</b>	<b>DESCRIÇÃO</b>	<b>QTD</b>	<b>NOTA FISCAL</b>
2023NE001419	FORNO MICROONDAS, CAPACIDADE 32 L, POTÊNCIA 900 W, VOLTAGEM 220 V, CARACTERÍSTICAS ADICIONAIS ALARME SONORO	1	NF: 2532
2023NE001419	BALCÃO TÉRMICO, MATERIAL AÇO INOXIDÁVEL, COMPRIMENTO 190 CM, LARGURA 70 CM, ALTURA 124 CM, COMPONENTES COM TANQUE BANHO MARIA, CARACTERÍSTICAS ADICIONAIS VITRINE SUPERIOR VIDRO RETO DE 10MM DE ESPESSURA, TIPO RODÍZIO DOIS LATERAIS DE CORRE BANDEJA, QUANTIDADE RECIPIENTE 5 UN, TIPO RECIPIENTES GN 1/1-200 COM ALÇAS MÓVEIS E TAMPA.	3	NF: 2532

Tendo a referida empresa atendido todos os requisitos dispostos nos instrumentos convocatórios de edital, bem como na lei 8.666/93, não havendo nenhum fato que desabone a sua capacidade comercial como fornecedor.

Recife- PE, 05 de outubro de 2023

Atenciosamente,

**LUCIANO DA COSTA ALVES – ST**  
Responsável pelo setor de Aprovisionamento



MINISTÉRIO PÚBLICO DA UNIÃO  
MINISTÉRIO PÚBLICO DO TRABALHO  
PROCURADORIA REGIONAL DO TRABALHO DA 17ª REGIÃO  
Rua José Alexandre Buaiç, 350, Ed. Affinity Home Work – Bairro Enseada do Suá -  
Vitória/ES CEP: 29.050-545 - Tel/Fax: (27) 2125-4500 Site: [www.prt17.mpt.mp.br](http://www.prt17.mpt.mp.br)



## ATESTADO DE CAPACIDADE TÉCNICA

A Procuradoria Regional do Trabalho da 17ª Região/MPT-ES, com CNPJ sob o nº 26.989.715/0048-76, com sede na Rua José Alexandre Buaiç, 350, Enseada do Suá, Vitória-ES, neste ato representado por Charles da Ros Dalfior, matrícula 6006247, **Atesta** para os devidos fins que a empresa REDNOV FERRAMENTAS LTDA, inscrita no CNPJ sob nº 45.769.285/0001-68, com sede na Rua Berta Mete, 149, Itoupavazinha, Blumenau-SC, CEP: 89066-530, forneceu os seguintes itens:

Forno elétrico 45L

Microondas 35L

Fogão 5 bocas a gás, de piso

Salientamos, que tais produtos foram entregues de acordo com os parâmetros técnicos de qualidade exigidos, e no prazo pactuado, não existindo até a presente data fatos que desabonem as obrigações assumidas.

Vitória-ES, 30 de outubro de 2023.

CHARLES DA ROS Assinado de forma digital por  
DALFIOR:002939 CHARLES DA ROS  
68756 DALFIOR:00293968756  
Dados: 2023.10.30 13:29:58  
-03'00'

CHARLES DA ROS DALFIOR

Chefe da Seção de Logística/PRT17



**Atestado de Capacidade Técnica nº 007/2022**

Atestamos para os devidos fins que a empresa: REDNOV FERRAMENTAS LTDA., inscrita no CNPJ sob o nº 45.769.285/0001-68, estabelecida na Rua Berta Mette, nº 149, Bairro do Itoupavazinha, Blumenau/SC, CEP 89066-530, forneceu satisfatoriamente à CODEVASF - 1ª SR, inscrita no CNPJ sob o nº 00.399.857/0002-07, 11 (onze) Rodas Trenas - medidor de distância com rodas, 04 dígitos.

**Processo:** 59510.001193/2022-22-e

**Ordem de Fornecimento nº** 1.0069/2022

**Data:** 21/07/2022

**Observações:**

Atestamos que a referida empresa cumpriu o estabelecido e demonstrou possuir capacidade técnica, operacional e administrativa, não constando em nossos registros, até a presente data, nada que a desabone.

Montes Claros-MG, 22 de setembro de 2022.

---

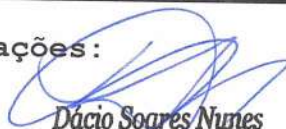
**Responsável pelas informações:****Dácio Soares Nunes**

Analista em Desenv. Regional

Dácio Soares Nunes  
Analista Desenvolvimento Regional  
CODEVASF - 1ª / SR

---

**De acordo:**

Alysson Bastos Cerqueira

Chefe Substituto 1ª/GRA/USA

---

**Homologação:**  
George Fernando Lucílio de Britto  
Superintendente Regional Substituto - CODEVASF 1ªSR

**ORDEM DE FORNECIMENTO - OF**

COMPANHIA DE DESENVOLVIMENTO DOS VALES DO SÃO FRANCISCO E DO PARNAÍBA

OF Nº:

1.0069/2022

PROC:

59510.001193/2022-22

DATA:

21/06/2022

**DADOS DO FORNECEDOR**

RAZÃO SOCIAL:

REDNOV FERRAMENTAS LTDA

INSCRIÇÃO NO CNPJ:

45.769.285/0001-68

INSCRIÇÃO ESTADUAL:

ENDEREÇO:

RUA BERTA METTE Nº 149, Bairro: ITOUPAVAZINHA, Blumenau, Santa Catarina, Brasil (Município)-89066-530

TELEFONE:

(47) 9268-7675

FAX:

(47)

EMAIL DO CONTATO:

**DADOS DA CONTRATANTE PARA EMISSÃO DA NOTA FISCAL**

RAZÃO SOCIAL:

Codevasf - 1ª SR

INSCRIÇÃO NO CNPJ:

00.399.857/0002-07

INSCRIÇÃO ESTADUAL:

4332821850054

ENDEREÇO:

Avenida Geraldo Athayde, 483-Prédio-Montes Claros, Minas Gerais, Brasil (Município)-39400-292

TELEFONE:

(38) 2104-7817

FAX:

(38) 2104-7811

**HORÁRIO DE ENTREGA DE MATERIAL NO ALMOXARIFADO:**

9h às 11h e 14h às 16h30

**ENDEREÇO PARA ENTREGA DO MATERIAL:**

Av. Geraldo Athayde, 483, bairro Alto São João, Montes Claros/MG. CEP: 39400-292

**PRAZO PARA ENTREGA:**

30 dia(s)

**Nº NE:**

2022NE510408

**CONDIÇÕES DE PAGAMENTO:**

30 dia(s)

**VALOR TOTAL DA OF:**

R\$ 1.756,37

Nº DE ORDEM	ESPECIFICAÇÕES	UNIDADE	QTD	VALOR R\$	
				UNITÁRIO	TOTAL
1	Fornecimento de 11 (onze) Roda trenas.	unidade	11	159,6700	1.756,37

OBS: Conforme estabelece a IN 1234/12, deverá o fornecedor informar no documento fiscal:

- 1 - A isenção, não incidência ou alíquota zero, inclusive o enquadramento legal, caso seja amparado;
- 2 - Os valores a serem retidos a título de Impostos e Contribuições; e
- 3 - Se Imune, Isenta ou Simples Nacional, enviar declaração nos moldes dos anexos III ou IV.

**FUNDAMENTO LEGAL:**

DISPENSA DE LICITAÇÃO. LEI13303

LOCAL DE APRESENTAÇÃO DA FATURA:

LOCAL DE PAGAMENTO:

VISTO PELA CODEVASF:

VISTO PELO FORNECEDOR:

RECEBEMOS DE REDNOV FERRAMENTAS LTDA OS PRODUTOS CONSTANTES DA NOTA FISCAL INDICADA AO LADO

NF-E

Data Recebimento

Identificação e assinatura do recebedor

N 9

Serie 1

## REDNOV FERRAMENTAS LTDA

RUA BERTA METTE, 149

ITOUPAVAZINHA

BLUMENAU/SC

(47) 3057-3921

89066530

**DANFE**  
Documento Auxiliar da  
Nota Eletrônica  
0 - Entrada  
1 - Saída  
Num. 9  
Serie 1  
Folha 1 de 1

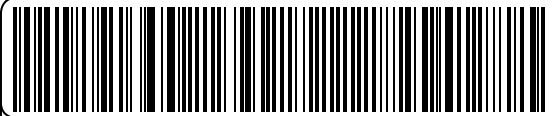

Dados DPEC

Dados da NF-e

342220148078509

21/07/2022 13:58:36

Natureza da Operação

6102 VENDA

Inscrição Estadual

261613057

Insc. Estadual do Subst Trib.

Cnpj

45.769.285/0001-68

Chave da acesso da Nf-e

4222.0745.7692.8500.0168.5500.1000.0000.0913.4780.3210

## Destinatário/Remetente

Nome Razão Social

CODEVASF ISR

CNPJ/CPF

00.399.857/0002-07

Data Emissão

21/07/2022

Endereço

AV GERALDO ATHAYDE, 483

Bairro/Distrito

CENTRO

Cep

39400-292

Data Saída

21/07/2022

Município

MONTES CLAROS

Fone/Fax

(38) 2104-7803

UF

MG

Inscrição Estadual

4332821850054

Hora Saída

14:03:00

## Fatura

N Doc	Vencimento	Valor	N Doc	Vencimento	Valor	N Doc	Vencimento	Valor
RF000009-1	22/07/2022	1.756,37						

## Cálculo imposto

Base Cálculo Icms	Valor do Icms	Base Cálculo Icms Substituição	Valor Icms Substituição	Valor total dos produtos
0,00	0,00	0,00	0,00	1.756,37
Valor frete	Valor do seguro	Desconto	Outras despesas Acessórias	Valor do IPI
0,00	0,00	0,00	0,00	0,00
				<b>Valor Total da Nf</b>
				1.756,37

## Transportador/ Volumes Transportados

Razão Social	Frete Conta	Código Antt	Placa Veiculo	UF	Cnpj/Cpf
CORREIOS JNTC	0-Emitente				73.780.314/0001-28
Endereço	Município	UF	Inscrição Estadual		
RUA SETE DE SEMBRO 2180	BLUMENAU	SC	isento		
Quantidade	Espécie	Marca	Numero (Volumes)	Peso Bruto	Peso Liquido
1	vlm		1	7,000	7,000

## Dados do produto ou serviço

Cod. Prod	Descrição produto ou serviço	Ncm	CST	Cfop	Un	Qtd.	Valor	Subtotal	Base.ICMS	Vl. Icms	Vl. IPI	Alíquotas	
												Icms	IPI
384100099	(A)MEDIDOR DE DISTÂNCIA COM RODAS 4 DIG	90151000	101	6102	PC	11	159,67	1.756,37	0,00	0,00	0,00	0,00	0,00

## Cálculo do ISSQN

Inscrição Municipal	Valor Total dos Serviços	Base Cálculo do ISSQN	Valor do ISSQN

EMPENHO 10069

LOCAL DE ENTREGA: CODEVASF - Av. Geraldo Athayde, 483, bairro Alto São João, Montes Claros/MG. CEP: 39400-292 - (38) 2104-7889 - Dácio Soares Nunes

COTAÇÃO: R\$ 68,00 - 0,13M³

NF EMITIDA POR CAMILA

Dados Adicionais

PAGAMENTO: BANCO 756 SICOOB MAXICREDITO AGENCIA 3069-4 CONTA 338.517-5

Reservado ao Fisco



**MINISTÉRIO DA FAZENDA**  
**Secretaria da Receita Federal do Brasil**  
**Procuradoria-Geral da Fazenda Nacional**

**CERTIDÃO POSITIVA COM EFEITOS DE NEGATIVA DE DÉBITOS RELATIVOS AOS TRIBUTOS  
FEDERAIS E À DÍVIDA ATIVA DA UNIÃO**

**Nome: REDNOV FERRAMENTAS LTDA.**  
**CNPJ: 45.769.285/0001-68**

Ressalvado o direito de a Fazenda Nacional cobrar e inscrever quaisquer dívidas de responsabilidade do sujeito passivo acima identificado que vierem a ser apuradas, é certificado que:

1. constam débitos administrados pela Secretaria da Receita Federal do Brasil (RFB) com exigibilidade suspensa nos termos do art. 151 da Lei nº 5.172, de 25 de outubro de 1966 - Código Tributário Nacional (CTN), ou objeto de decisão judicial que determina sua desconsideração para fins de certificação da regularidade fiscal, ou ainda não vencidos; e
2. não constam inscrições em Dívida Ativa da União (DAU) na Procuradoria-Geral da Fazenda Nacional (PGFN).

Conforme disposto nos arts. 205 e 206 do CTN, este documento tem os mesmos efeitos da certidão negativa.

Esta certidão é válida para o estabelecimento matriz e suas filiais e, no caso de ente federativo, para todos os órgãos e fundos públicos da administração direta a ele vinculados. Refere-se à situação do sujeito passivo no âmbito da RFB e da PGFN e abrange inclusive as contribuições sociais previstas nas alíneas 'a' a 'd' do parágrafo único do art. 11 da Lei nº 8.212, de 24 de julho de 1991.

A aceitação desta certidão está condicionada à verificação de sua autenticidade na Internet, nos endereços <<http://rfb.gov.br>> ou <<http://www.pgfn.gov.br>>.

Certidão emitida gratuitamente com base na Portaria Conjunta RFB/PGFN nº 1.751, de 2/10/2014.  
Emitida às 13:47:44 do dia 27/02/2024 <hora e data de Brasília>.  
Válida até 25/08/2024.

Código de controle da certidão: **9AE3.6BA4.BAAE.5E16**  
Qualquer rasura ou emenda invalidará este documento.

# Rednov Ferramentas Ltda.

CNPJ : 45.769.285/0001-68

Página: 1

Ala Berta Mette, 149 - Itoupavazinha - 89066-530 - BLUMENAU/SC  
Balço Patrimonial em 01/01/2022 a 31/12/2022

Código	Nome	Saldo anterior	Saldo atual
17	ATIVO	0,00	402.370,35
23	CIRCULANTE	0,00	396.273,00
30	DISPONIVEL	0,00	48.507,82
46	CAIXA	0,00	6.829,52
52	CAIXA GERAL	0,00	6.829,52
69	BANCOS CONTA MOVIMENTO	0,00	41.678,30
46302	SICOOB	0,00	41.678,30
402	DIREITOS REALIZAVEIS	0,00	347.765,18
419	DUPLICATAS A RECEBER	0,00	217.765,18
425	DUPLICATAS A RECEBER	0,00	217.765,18
431	CLIENTES DIVERSOS	0,00	217.765,18
46213	ADIANTAMENTO DE FORNECEDORES	0,00	130.000,00
46256	DISTRIBUIDORA PLAMAX	0,00	130.000,00
689	CONTAS DE COMPENSAÇÃO	0,00	6.097,35
693	CONTAS DE COMPENSAÇÃO ATIVA	0,00	6.097,35
705	REMESSAS DE MERCADORIAS	0,00	6.097,35
723	SIMPLES REMESSA	0,00	6.097,35

# Rednov Ferramentas Ltda.

CNPJ : 45.769.285/0001-68

Página: 2

## Ala Berta Mette, 149 - Itoupavazinha - 89066-530 - BLUMENAU/SC Balço Patrimonial em 01/01/2022 a 31/12/2022

Código	Nome	Saldo anterior	Saldo atual
1092	PASSIVO	0,00	402.370,35
1101	CIRCULANTE	0,00	300.834,08
1117	FORNECEDORES	0,00	155.785,05
1123	FORNECEDORES DIVERSOS	0,00	155.785,05
1130	FORNECEDORES DIVERSOS	0,00	155.785,05
1169	OBRIGAÇÕES SOCIAIS	0,00	1.079,00
1175	OBRIGAÇÕES TRABALHISTAS	0,00	1.079,00
1198	HONORARIOS	0,00	1.079,00
1258	OBRIGAÇÕES TRIBUTÁRIAS	0,00	3.970,03
1264	IMPOSTOS A RECOLHER	0,00	3.970,03
46337	SIMPLES NACIONAL	0,00	3.970,03
23515	DISTRIBUIÇÃO DE LUCRO	0,00	140.000,00
23523	DISTRIBUIÇÃO DE LUCROS A SOCIOS	0,00	140.000,00
23531	DISTRIBUIÇÃO DE LUCROS A SOCIOS	0,00	140.000,00
1548	PATRIMONIO LIQUIDO	0,00	95.438,92
1554	CAPITAL SOCIAL	0,00	20.000,00
1561	CAPITAL SUBSCRITO	0,00	20.000,00
1577	CAPITAL SOCIAL	0,00	20.000,00
1643	LUCROS OU PREJUIZO ACUMULADOS	0,00	75.438,92
1650	LUCROS OU PREJUIZO ACUMULADOS	0,00	75.438,92
1666	LUCROS OU (-)PREJUIZOS ACUMULADOS EXERCICI	0,00	22.467,51
1690	LUCRO ACUMULADO DO EXERCICIO	0,00	52.971,41
690	CONTA DE COMPENSAÇÃO	0,00	6.097,35
704	REMESSA DE MERCADORIA	0,00	6.097,35
718	REMESSAS DE MERCADORIAS	0,00	6.097,35
732	SIMPLES REMESSA	0,00	6.097,35

Reconhecemos a exatidão do presente Balço Patrimonial em 01/01/2022 a 31/12/2022, a vista dos documentos apresentados, cujo Ativo e Passivo importam R\$ 402.370,35 - (Quatrocentos e Dois Mil Trezentos e Setenta Reais e Trinta e Cinco Centavos)

Assinado de forma digital  
por CAROLINE LUSTOZA BOOS:00992212928  
em 2024.03.05 16:19:55 -03'00'  
Série: 551D2306065B21E6

Assinado de forma digital  
por REDNOV FERRAMENTAS LTDA:45769285000168  
em 2024.03.05 16:20:06 -03'00'  
Série: 493423040654A0EA

CAROLINE LUSTOZA BOOS  
TÉCNICO EM CONTABILIDADE  
CPF: 009.922.129-28  
CRC: 1-SC038332/0-5 SC

LENILSO LUIS DA SILVA  
Sócio Administrador  
CPF: 049.366.759-89

---

**CADASTRO INFORMATIVO MUNICIPAL - CADIN**

---

**Comprovante de Inexistência de Registros**

Não foram encontradas pendências inscritas no Cadastro Informativo Municipal – CADIN para Pessoa Jurídica abaixo qualificada na data e hora indicada:

CNPJ Raiz: **45.769.285/0000-00**

Data: **10/05/2022**

Razão Social: **REDNOV FERRAMENTAS LTDA.**

Hora: **08:13:54**

Número de Controle: **2022-0510-0243-7974**

Artigo 7º da Lei Municipal nº 14.094, de 06 de dezembro de 2005: "A inexistência de registro no CADIN MUNICIPAL não configura reconhecimento de regularidade de situação, nem elide a apresentação dos documentos exigidos em lei, decreto e demais atos normativos."

Este comprovante é expedido gratuitamente. Sua autenticidade poderá ser confirmada no Portal CADIN da Secretaria Municipal Fazenda do Município de São Paulo, no endereço:  
<http://www.prefeitura.sp.gov.br/cadin/> por meio do código: 2022-0510-0243-7974.



Certificamos que o ato constitutivo da empresa indicada a seguir encontra-se arquivado nesta Junta Comercial:

nome empresarial: REDNOV FERRAMENTAS LTDA.

NIRE: 42 2 0705282 9

CNPJ: 45.769.285/0001-68

endereço: RUA BERTA METTE

complemento:

número: 149

bairro: ITOUPAVAZINHA

CEP: 89066-530

município: BLUMENAU

UF: SC

situação: REGISTRO ATIVO

**Arquivamentos Posteriores:**

ato	número	data	descrição
090	42207052829	24/03/2022	CONTRATO
316	20226037533	24/03/2022	ENQUADRAMENTO DE EMPRESA DE PEQUENO PORTE
021	20230967914	10/03/2023	ALTERACAO DE DADOS (EXCETO NOME EMPRESARIAL)
051	20230967914	10/03/2023	CONSOLIDACAO DE CONTRATO/ESTATUTO
021	20237253410	26/10/2023	ALTERACAO DE DADOS (EXCETO NOME EMPRESARIAL)
051	20237253410	26/10/2023	CONSOLIDACAO DE CONTRATO/ESTATUTO

FLORIANÓPOLIS - SC, 14 de novembro de 2023

  
LUCIANO LEITE KOWALSKI  
SECRETÁRIO GERAL

ESTADO DE STA. CATARINA







## Serviço Autônomo Municipal de Água e Esgoto

FATURA DE SERVIÇOS

CNPJ: 83.779.462/0001-86

OPÇÃO DE DÉBITO AUTOMÁTICO:

000406775

I.E: 252966007

Matrícula /CDC

Referência

WWW.SAMAE.COM.BR

000040677

Março/2024

## Dados Do Cliente

ANA MARIA DA SILVA

## ENDEREÇO DO IMÓVEL

RUA BERTA METTE 149 - ITOUPAVAZINHA BLUMENAU SC 89066-530

## RESPONSÁVEL:

ENDEREÇO PARA ENTREGA

## Inscrição / Identificação

001.017.999.0176.001

## ROTA

13

## SEQ. ROTA

2180

## CATEGORIAS / ECONOMIAS

RESIDENCIAL - 1 |

## DATA

01/02/2024

## DATA

01/03/2024

## CONSUMO DO MÊS

21 m3

## Quantidade Dias

29

## Anormalidades Leitura

NENHUMA

## Anormalidades Consumo

CONSUMO FORA DE FAIXA

## LEITURA ANTERIOR

314

## LEITURA ATUAL

335

## Previsão Próxima Leitura

01/04/2024

## Hidrômetro

Y20AA0050148

## Fatura

15934751

## HISTÓRICO DE CONSUMO MESES ANTERIORES

## MÉDIA

6 m3

09/2023  
6 m310/2023  
6 m311/2023  
7 m312/2023  
5 m301/2024  
6 m302/2024  
6 m3

TARIFA AGUA RESIDENCIAL

118,63

TAXA COLETA LIXO

3/12

20,83

## CARACTERÍSTICAS FÍSICAS E QUÍMICAS DA ÁGUA DISTRIBUÍDA (Portaria GM/MS n° 888/2021)

## CARACTERÍSTICAS MICROBIOLÓGICAS DA ÁGUA DISTRIBUÍDA (Portaria GM/MS n° 888/2021)

Parâmetros	Amostras	Conforme	Desconf.	Media/Mes	V. Permitido
pH	132	131	1	6.85	DE 6,0 A 9,5
Turbidez	179	179	0	0.37	< 5,0 NTU
Cloro	187	187	0	1.20	DE 0,2 A 2,0 MG/L
Cor	179	176	3	2.77	< 15 MG PT-CO/T
Fluoreto	132	131	1	0.83	DE 0,5 A 1,5 MG/L

Parâmetros	Amostras	Conforme	Desconf.	Media/Mes	V. Permitido
Col.Totais	185	183	2	0.01	AUSENTE
E. COLI	185	185	0	0.00	AUSENTE

## VENCIMENTO

12/03/2024

## SAMAE:

139,46

## TOTAL:

139,46

## BRK AMBIENTAL:

0,00

Emitido Por: ALEXANDRA COELHO

FATURA JA PAGA. PARA SIMPLES CONFERENCIA.

# Rednov Ferramentas Ltda.

Página: 1

CNPJ : 45.769.285/0001-68

## Demonstração do Resultado de 01/01/2022 a 31/12/2022

Código	Classificação	Nome	Saldo atual
27	3.1	RECEITAS	407.220,25
35	3.1.1	RECEITAS OPERACIONAIS	407.220,25
43	3.1.1.1	RECEITAS OPERACIONAIS LIQUIDAS	407.321,65
51	3.1.1.1.01	RECEITAS BRUTA DE VENDAS	428.836,86
78	3.1.1.1.01.002	VENDAS DE MERCADORIAS	428.836,86
116	3.1.1.1.02	(-) DEDUÇÕES DE VENDAS	(21.515,21)
159	3.1.1.1.02.004	IMPOSTO SIMPLES	(9.420,43)
175	3.1.1.1.02.006	VENDAS CANCELADAS	(12.094,78)
248	3.1.1.4	DESPESAS FINANCEIRAS	(101,40)
256	3.1.1.4.001	DESPESAS FINANCEIRAS	(101,40)
272	3.1.1.4.001.002	DESPESAS BANCARIAS	(101,40)
418	3.2	CUSTOS / DESPESAS	(191.781,33)
426	3.2.1	CUSTOS	(178.790,18)
434	3.2.1.1	CUSTOS OPERACIONAIS	(178.790,18)
442	3.2.1.1.01	CUSTOS OPERACIONAIS	(178.790,18)
450	3.2.1.1.01.001	CUSTOS PRODUTOS VENDIDOS	10.963,21
469	3.2.1.1.01.002	CUSTOS DAS MERCADORIAS VENDIDAS	(189.753,39)
507	3.2.2	DESPESAS	(12.991,15)
515	3.2.2.1	DESPESAS OPERACIONAIS	(12.991,15)
523	3.2.2.1.01	DESPESAS ADMINISTRATIVAS	(12.991,15)
531	3.2.2.1.01.001	DESPESAS S/PESSOAL	(10.908,88)
540	3.2.2.1.01.002	SERVIÇO DE TERCEIROS	(1.049,00)
558	3.2.2.1.01.003	OUTRAS DESPESAS	(1.033,27)
663	3.7	RESULTADO DO EXERCICIO	(215.438,92)
671	3.7.1	RESULTADO DO EXERCICIO	(215.438,92)
680	3.7.1.1	RESULTADO DO EXERCICIO	(215.438,92)
698	3.7.1.1.01	RESULTADO DO EXERCICIO	(215.438,92)
701	3.7.1.1.01.001	RESULTADO DO EXERCICIO	(215.438,92)

Assinado de forma digital  
por CAROLINE LUSTOZA BOOS:00992212928  
em 2024.03.05 16:21:15 -03'00'  
Série: 551D2306065B21E6

Assinado de forma digital  
por REDNOV FERRAMENTAS LTDA.:45769285000168  
em 2024.03.05 16:21:21 -03'00'  
Série: 493423040654A0EA

---

CAROLINE LUSTOZA BOOS  
TÉCNICO EM CONTABILIDADE  
CPF: 009.922.129-28  
CRC: 1-SC038332/0-5 SC

---

LENILSO LUIS DA SILVA  
Sócio Administrador  
CPF: 049.366.759-89

**PLANILHA DE CÁLCULO DA SITUAÇÃO FINANCEIRA DA EMPRESA**

**NOME DA EMPRESA:** Rednov Ferramentas Ltda

**DATA:**

**DADOS DO BALANÇO PATRIMONIAL DO ULTIMO EXERCÍCIO SOCIAL**

ATIVO TOTAL	R\$	97.392,98
ATIVO CIRCULANTE	R\$	97.392,98
ATIVO NÃO CIRCULANTE EXCETO O ATIVO PERMANENTE	R\$	-
PASSIVO CIRCULANTE	R\$	24.421,57
PASSIVO NÃO CIRCULANTE	R\$	-

**TABELA DE ÍNDICE PADRÃO**

**ÍNDICES CONTÁBEIS – Situação – ILC, ILG e ISG**

- < (menor) que 1,00: Deficitária
- 1,00 a 1,35: Equilibrada
- (maior) que 1,35: Satisfatória

**CÁLCULO DOS ÍNDICES**

**RESULTADO**

**LIQUIDEZ CORRENTE**

Ativo Circulante

**3,987990125**

Passivo Circulante

**LIQUIDEZ GERAL**

Ativo Circulante + Ativo Não Circulante Exceto o Ativo Permanente

**3,987990125**

Passivo Circulante + Passivo Não Circulante

**ÍNDICE DE SOLVÊNCIA GERAL**

Ativo Total

**3,987990125**

Passivo Circulante + Passivo Não Circulante

**CAROLINE LUSTOZA BOOS**  
00992212928

Assinado digitalmente por CAROLINE LUSTOZA BOOS:  
00992212928  
DN: C=BR, O=iCP-Brasil, OU=AC CERTIFICA MINAS v5,  
OU=19046251000135, OU=Presencial, OU=Certificado  
\* PF: A1, CN=CAROLINE LUSTOZA BOOS.00992212928  
\* Razão: Eu sou o autor deste documento  
Localização: sua localização de assinatura aqui  
Data: 2023-01-19 14:09:44  
Foxit Reader Versão: 9.6.0

Responsável



PREFEITURA  
DE BLUMENAU

Secretaria Municipal da Fazenda  
Diretoria de Receita  
www.blumenau.sc.gov.br



## Comprovante de Inscrição e de Situação Cadastral

CMC <b>155834</b>	CPF/CNPJ <b>45.769.285/0001-68</b>	Data de Abertura <b>24/03/2022</b>	Data Encerramento
----------------------	---------------------------------------	---------------------------------------	-------------------

Nome Empresarial <b>REDNOV FERRAMENTAS LTDA</b>
--

Nome Fantasia <b>REDNOV FERRAMENTAS LTDA</b>
---

Código Auxiliar e Descrição da Atividade Econômica Principal <b>4672900 - SD - COMÉRCIO ATACADISTA DE FERRAGENS E FERRAMENTAS</b>
--

Código e Descrição da Natureza Jurídica <b>2062 - SOCIEDADE EMPRESÁRIA LIMITADA</b>
--

Logradouro <b>BERTA METTE</b>	Número <b>149</b>	Complemento <b>SALA</b>
----------------------------------	----------------------	----------------------------

Bairro <b>ITOUPAVAZINHA</b>	CEP <b>89066530</b>	Caixa Postal
--------------------------------	------------------------	--------------

Município <b>BLUMENAU</b>	UF <b>SC</b>
------------------------------	-----------------

Situação do Alvará <b>ATIVO/NORMAL</b>	Regime de Tributação <b>Normal</b>
---	---------------------------------------

Código Auxiliar e Descrição da Atividade Econômica Secundárias

- 4649401 - SD - COMÉRCIO ATACADISTA DE EQUIPAMENTOS ELÉTRICOS DE USO PESSOAL E DOMÉSTICO**
- 4661300 - SD - COMÉRCIO ATACADISTA DE MÁQUINAS, APARELHOS E EQUIPAMENTOS PARA USO AGROPECUÁRIO; PARTES E PEÇAS**
- 4662100 - SD - COMÉRCIO ATACADISTA DE MÁQUINAS, EQUIPAMENTOS PARA TERRAPLENAGEM, MINERAÇÃO E CONSTRUÇÃO; PARTES E PEÇAS**
- 4663000 - SD - COMÉRCIO ATACADISTA DE MÁQUINAS E EQUIPAMENTOS PARA USO INDUSTRIAL; PARTES E PEÇAS**
- 4665600 - SD - COMÉRCIO ATACADISTA DE MÁQUINAS E EQUIPAMENTOS PARA USO COMERCIAL; PARTES E PEÇAS**
- 4669999 - SD - COMÉRCIO ATACADISTA DE OUTRAS MÁQUINAS E EQUIPAMENTOS NÃO ESPECIFICADOS ANTERIORMENTE; PARTES E PEÇAS**
- 4744001 - SD - COMÉRCIO VAREJISTA DE FERRAGENS E FERRAMENTAS**

Emitido dia 14/11/2023 às 16:02



## TRIBUNAL DE CONTAS DA UNIÃO

### Consulta Consolidada de Pessoa Jurídica

Este relatório tem por objetivo apresentar os resultados consolidados de consultas eletrônicas realizadas diretamente nos bancos de dados dos respectivos cadastros. A responsabilidade pela veracidade do resultado da consulta é do Órgão gestor de cada cadastro consultado. A informação relativa à razão social da Pessoa Jurídica é extraída do Cadastro Nacional da Pessoa Jurídica, mantido pela Receita Federal do Brasil.

**Consulta realizada em:** 16/08/2023 18:35:29

#### Informações da Pessoa Jurídica:

Razão Social: **REDNOV FERRAMENTAS LTDA.**  
CNPJ: **45.769.285/0001-68**

#### Resultados da Consulta Eletrônica:

Órgão Gestor: **TCU**  
Cadastro: **Licitantes Inidôneos**  
Resultado da consulta: **Nada Consta**

Para acessar a certidão original no portal do órgão gestor, clique [AQUI](#).

Órgão Gestor: **CNJ**  
Cadastro: **CNIA - Cadastro Nacional de Condenações Cíveis por Ato de Improbidade Administrativa e Inelegibilidade**  
Resultado da consulta: **Nada Consta**

Para acessar a certidão original no portal do órgão gestor, clique [AQUI](#).

Órgão Gestor: **Portal da Transparência**  
Cadastro: **Cadastro Nacional de Empresas Inidôneas e Suspensas**  
Resultado da consulta: **Nada Consta**

Para acessar a certidão original no portal do órgão gestor, clique [AQUI](#).

Órgão Gestor: **Portal da Transparência**  
Cadastro: **CNEP - Cadastro Nacional de Empresas Punidas**  
Resultado da consulta: **Nada Consta**

Para acessar a certidão original no portal do órgão gestor, clique [AQUI](#).

Obs: A consulta consolidada de pessoa jurídica visa atender aos princípios de simplificação e racionalização de serviços públicos digitais. Fundamento legal: Lei nº 12.965, de 23 de abril de 2014, Lei nº 13.460, de 26 de junho de 2017, Lei nº 13.726, de 8 de outubro de 2018, Decreto nº 8.638 de 15, de janeiro de 2016.

## NOTAS EXPLICATIVAS

### NOTA Nº 01 - CONTEXTO OPERACIONAL

**REDNOV FERRAMENTAS LTDA**, cadastrada no CNPJ sob o número 45.769.285/0001-68, constituída em 24/03/2022, tributada pelo SIMPLES NACIONAL, com ramo de atividade Comercio Varejista de materiais de saneamento, maquinas, equipamentos industriais e de uso domesticos. Com sede no município de Blumenau, SC, na Rua Berta Mette, 149, Itoupavazinha.

### NOTA Nº 02 - DEMONSTRAÇÕES CONTÁBEIS

As demonstrações contábeis encerradas em 31 de dezembro de 2022 apresentam informações sobre a posição patrimonial, financeira, de desempenho e dos fluxos de caixa, aqui compreendidas: Balanço Patrimonial, Demonstração do Resultado do Exercício (DRE), Demonstração das Mutações do Patrimônio Líquido (DMPL) e Demonstração dos Fluxos de Caixa (DFC) pelo método indireto, foram elaboradas a partir das diretrizes contábeis e dos preceitos da Legislação Comercial, Lei n. 10.406/2002 e demais legislações aplicáveis.

### NOTA Nº 03 - REGIME DE CONTABILIZAÇÃO

O resultado foi apurado de acordo com o regime de competência, que estabelece que as receitas e despesas devem ser incluídas na apuração dos resultados dos períodos em que ocorrerem, sempre simultaneamente quando se correlacionarem, independentemente de recebimento ou pagamento.

### NOTA Nº 04 - POLÍTICA CONTÁBIL E CARACTERÍSTICAS QUALITATIVAS

As principais práticas contábeis na elaboração das demonstrações contábeis levaram em conta as características qualitativas conforme determina a NBC TG 1001 do CFC - Conselho Federal de Contabilidade: Compreensibilidade, Relevância (materialidade), Confiabilidade, Primazia da Essência sobre a Forma, Prudência e Comparabilidade. Eventuais situações para as quais a NBC TG 1001 não contemplava uma política contábil, foram adotadas as políticas previstas na

NBC TG 1000 (R1) do CFC – Conselho Federal de Contabilidade ou as normas completas de contabilidade aprovadas pelo mesmo órgão normativo.

#### NOTA Nº 05 – CONTABILIDADE TERCEIRIZADA

Os administradores da empresa optaram pela contratação de contabilidade terceirizada, a qual se encontra perfeitamente atinada a legislação profissional, e estando assim, regulamentada pelo Conselho Federal de Contabilidade no que tange a questão ética e profissional e ainda conforme previsto em cláusulas contratuais. Assim, a administração da empresa, declara que tomou ciência do conteúdo do aludido contrato em todos os seus termos e assim, as presentes demonstrações refletem e espelham a realidade da empresa em todos os seus termos. Os resultados produzidos são frutos do documental remetido para contabilização pela administração da empresa, respondendo esta, pela veracidade, integralidade e procedência. A administração encontra-se ciente de toda a legislação aqui aplicável, especialmente no tocante a Lei 11.101/2005 que informa o contribuinte das suas responsabilidades quanto as documentações e procedimentos. A responsabilidade profissional do contabilista, que referenda estas demonstrações contábeis, está limitada aos fatos contábeis efetivamente notificados pela administração da empresa a este profissional.

#### NOTA Nº 06 – ESTIMATIVAS E PREMISSAS

As demonstrações contábeis incluem estimativas e premissas, tais como: mensuração de perdas estimadas; estimativas do valor justo; provisões; perdas por redução ao valor recuperável (*Impairment*). Neste quesito, a responsabilidade profissional por tais estimativas são dos que efetivamente assinarem os respectivos laudos técnicos. Diante disso os resultados efetivos podem ser diferentes daqueles estabelecidos por essas estimativas e premissas.

#### NOTA Nº 07 – MOEDA FUNCIONAL E DE APRESENTAÇÃO

As demonstrações contábeis estão apresentadas em REAIS, que é a moeda

funcional da empresa. Assim ativos, passivos e resultados apresentados nas demonstrações contábeis, mesmo quando contratados em moeda estrangeira, foram ajustados às diretrizes contábeis vigentes no Brasil e convertidos para Reais, de acordo com as taxas de câmbio da moeda local. Os eventuais ganhos e perdas resultantes do processo de conversão foram transferidos para o resultado do período atendendo ao regime de competência.

#### NOTA Nº 08 – ANÁLISE DA RECUPERABILIDADE DOS ATIVOS (*IMPAIRMENT*)

A administração da empresa fez a análise sobre a recuperabilidade dos ativos levando em conta os principais indicadores de desvalorização e chegou à conclusão de que todos os ativos se encontravam a valor recuperável através da Venda ou do Uso, dispensando assim a realização dos testes efetivos de *Impairment*.

#### NOTA Nº 09 - PROVISÕES, ATIVOS E PASSIVOS CONTINGENTES

Os ativos e passivos considerados contingentes não foram reconhecidos conforme previsto na NBC TG 1001 expedida pelo Conselho Federal de Contabilidade. As provisões quando constituídas encontram-se fortemente alicerçadas nas opiniões dos assessores jurídicos ou advogados, levando em conta a natureza das ações, à similaridade com processos anteriores, a complexidade e o posicionamento dos tribunais. Assim, a administração considera que tais provisões são suficientes para atender as perdas decorrentes dos respectivos processos. Mesmo que algum passivo esteja sendo discutido judicialmente, tal obrigação, é mantida até o ganho definitivo quando não couberem mais recursos ou quando da sua prescrição.

#### NOTA Nº 10 - AJUSTE A VALOR PRESENTE

O Ajuste a Valor Presente que tem por objetivo demonstrar o valor presente de um fluxo de caixa, o qual se encontra determinado para as operações de valores a receber e a pagar com prazo superior a um ano. O AVP foi realizado no reconhecimento inicial de cada operação com prazo superior a um ano em



base exponencial *pro rata*, registrado em conta retificadora para que os ativos e passivos possam refletir a realidade. Os juros foram sendo reconhecidos como receitas, despesas ou custos com o transcorrer do tempo na Demonstração do Resultado do Exercício, ou como custo de ativo, através do método da taxa efetiva de juros.

#### NOTA Nº 11 - DECLARAÇÃO DE CONFORMIDADE COM A NBC TG 1001

A empresa declara expressamente que a elaboração e a apresentação das demonstrações contábeis estão em conformidade com a NBC TG 1001 – Contabilidade para Pequenas Empresas, expedida pelo Conselho Federal de Contabilidade. A administração da empresa também procedeu ao exame conceitual e concluiu que a empresa não possui prestação pública de contas e assim encontra-se apta a exercer a faculdade pela aplicação do previsto na Contabilidade para Pequenas Empresas.

#### NOTA Nº 12 - DETERMINAÇÃO DO RESULTADO DO EXERCÍCIO

O resultado foi apurado em 31 de dezembro de 2021 e 31 de dezembro de 2020 (comparativamente) e está em obediência ao regime de competência. As Demonstrações Contábeis foram elaboradas e apresentadas em conformidade com a legislação societária, conforme a Lei n. 10.406/2002 e demais legislações aplicáveis, especialmente a NBC TG 1001.

#### NOTA Nº 13 – ATIVOS E PASSIVOS FINANCEIROS

Ativos e passivos somente foram reconhecidos quando a entidade se tornou parte de disposições legais ou contratuais. A mensuração inicial dos ativos e passivos financeiros se deu pelo método do custo amortizado, ou seja: pelo valor original da transação e gastos diretamente relacionados. Para as aplicações ou captações de recursos financeiros a valores prefixados ou não, os ativos e passivos financeiros foram inicialmente registrados pelos valores efetivamente aplicados ou captados. A mensuração subsequente dos ativos financeiros se deu pelo acréscimo da receita de juros, pela diminuição dos valores recebidos e pelo

reconhecimento de perdas. Os ativos e passivos financeiros foram ajustados na mensuração subsequente por indicadores legais ou contratuais aplicáveis, eventual variação cambial ou índice de preços, com os reflexos no resultado do período. Os ativos financeiros somente foram baixados quando os valores foram integralmente recebidos ou a entidade não tinha mais expectativa de receber os valores. Já os passivos financeiros somente foram baixados quando a obrigação foi extinta pelo pagamento, por prescrição ou decadência legal ou contratual. Os ativos financeiros estavam compostos pelas seguintes posições:

#### NOTA Nº 14 – CLIENTES

A carteira de clientes corresponde as vendas das mercadorias nas operações a prazo, com a seguinte composição:

CARTEIRA DE CLIENTES	ATÉ 30 DIAS	31 A 60 DIAS	ACIMA DE 60 DIAS	INADIMPLÊNCIA ATÉ 30 DIAS	INADIMPLÊNCIA ACIMA DE 30 DIAS
2022	138.973,23	0	0	0,00	0,00

#### NOTA Nº 15 – ADIANTAMENTO A FORNECEDORES

A empresa como não possui estoque, ela adianta os valores a terceiros para garantir melhores preços

Ano	Valor Adiantamento	Fornecedor
2022	180.000,00	Distribuidora Plamax

#### NOTA Nº 16 – ESTOQUES

A empresa não trabalha com estoque, todas compras, tem suas vendas condicionadas.

#### NOTA Nº 17 – EMPRESTIMOS A RECEBER LONGO PRAZO

A empresa não realizou empréstimos

#### NOTA Nº 18 – IMOBILIZADO E DEPRECIAÇÃO

A Empresa não possui bens e direitos do imobilizado.

#### NOTA Nº 19 – FORNECEDORES

Os fornecedores são responsáveis pela entrega dos estoques de matéria prima, as quais são negociadas nas seguintes condições e prazos:

FORNECEDORES	ATÉ 30 DIAS	DE 30 A 60 DIAS	TOTAL
2022	78.563,30	66.047,93	144.611,23

#### NOTA Nº 20 – SALÁRIOS A PAGAR

EMPREGADOS	PRODUÇÃO/CUSTO	ADMINISTRATIVO	VENDAS
2022	0	1.079,00	0,00

#### NOTA Nº 21 – INSS

Não há pendência de inss

#### NOTA Nº 22 – IMPOSTOS TRIBUTÁRIOS

ANO/TRIBUTO	Simplex Nacional
2022	3.970,03

#### NOTA Nº 23 – LUCROS A DISCRIBUIR A SOCIOS

LUCROS A DISTRIBUIR	VALOR
2022	140.000,00

#### NOTA Nº 24 – CAPITAL SOCIAL

O Capital Social da empresa estava composto pelas seguintes quotas:

ANOS	LENILSO LUIS DA SILVA	%	VALOR TOTAL
2022	20.000,00	100%	20.000,00

#### NOTA Nº 25 – LUCROS ACUMULADOS

A empresa nos anos de funcionamentos realizou os lucros a seguir demonstrados:

ANOS	2022	Total
Lucros	75.438,92	75.438,92

#### NOTA Nº 26 – RECEITAS OPERACIONAIS

A empresa obteve as seguintes receitas relativas à sua atividade operacional no mercado interno.

ANOS	MERCADORIAS	SERVIÇOS	TOTAL
2022	428.836,86	0	428.836,66

## NOTA Nº 27 CUSTOS DOS PRODUTOS, MERCADORIAS E SERVIÇOS

A seguir listamos os respectivos custos das duas linhas de produtos e serviços da empresa.

CUSTOS	MERCADORIAS	SERVIÇOS	TOTAL
2022	178.790,18	0	178.790,18

## NOTA Nº 28 – DESPESAS COM VENDAS

Não Houve despesas com vendas no período.

## NOTA Nº 29 – DESPESAS ADMINISTRATIVAS

ANOS	DESPESAS ADMINISTRATIVAS	TOTAL
2022	12.991,15	12.991,15

## NOTA Nº 30 – OUTRAS DESPESAS OPERACIONAIS

ANOS	TRIBUTÁRIAS /FINANCEIRAS	TOTAL
2022	118,30	118,30

## NOTA Nº 31 – ADOÇÃO INICIAL DA NBC TG 1001

Na adoção inicial da NBC TG 1001 do CFC – Conselho Federal de Contabilidade a empresa fez uma análise sobre os ativos e passivos reconhecidos e eventuais ativos e passivos não reconhecidos para validar se todos estavam alinhados dentro da política de reconhecimento desta norma contábil. Após minuciosa análise a administração concluiu que nenhum ajuste se faria necessário.

## NOTA Nº 32 – EVENTO SUBSEQUENTE

A empresa declara que não existem eventos subsequentes relevantes.

**CAROLINE LUSTOZA BOOS:**  
Assinado digitalmente por CAROLINE LUSTOZA BOOS:00992212928  
DN: C=BR, O=ICP-Brasil, OU=AC CERTIFICA MINAS vs,  
OU=19046251000135, OU=Presencial, OU=Certificado PF A1, CN=CAROLINE LUSTOZA BOOS:00992212928

00992212928

Caroline Lustoza Boos

Crc SC-038332/O

Responsável Técnica

Razão: Eu sou o autor deste documento  
Localização: sua localização de assinatura aqui  
Data: 2023-06-14 10:45:22  
Foxit Reader Versão: 9.6.0

**CERTIDÃO RECUPERAÇÃO JUDICIAL, EXTRAJUDICIAL E FALÊNCIA Nº: 564289  
Comarcas e Turmas Recursais (Primeiro Grau)**

**CERTIFICAMOS**, na forma da lei, que, consultando os sistemas processuais, **NÃO CONSTAM** em tramitação nas comarcas do Estado de Santa Catarina **AÇÕES FALIMENTARES EM GERAL** contra:

**NOME: REDNOV FERRAMENTAS LTDA**

Raiz do CNPJ: 45.769.285

País endereço da sede : BRASIL

Estado endereço da sede : SANTA CATARINA

Município endereço da sede : BLUMENAU

Endereço da sede : Rua Berta Mette, 149, Itoupavazinha CEP 89.066-530

Certidão emitida às 20:13 de 12/07/2023.

a) Os dados que serviram de parâmetro para a realização da busca e para expedição desta certidão são de responsabilidade do(a) solicitante, inexistindo qualquer conexão com a Receita Federal ou outra instituição pública para autenticação das informações prestadas, competindo ao(à) interessado(a) ou destinatário(a) sua conferência.

b) Certidão expedida gratuitamente, nos termos da Resolução CNJ n. 121/2010 e Resolução Conjunta GP/CGJ n. 6/2023.



## COMPROVANTE DE INSCRIÇÃO E DE SITUAÇÃO CADASTRAL

## Consulta Quadro de Sócios e Administradores - QSA

**CNPJ:**

45.769.285/0001-68

**NOME EMPRESARIAL:**

REDNOV FERRAMENTAS LTDA.

**CAPITAL SOCIAL:**

R\$500.000,00 (Quinhentos mil reais)

O Quadro de Sócios e Administradores(QSA) constante da base de dados do Cadastro Nacional da Pessoa Jurídica (CNPJ) é o seguinte:

**Nome/Nome Empresarial:**

LENILSO LUIS DA SILVA

**Qualificação:**

49-Sócio-Administrador

Para informações relativas à participação no QSA, acessar o e-CAC com certificado digital ou comparecer a uma unidade da RFB.

Emitido no dia 14/11/2023 às 15:57 (data e hora de Brasília).

[VOLTAR](#)[IMPRIMIR](#)[Passo a passo para o CNPJ](#)[Consultas CNPJ](#)[Estatísticas](#)[Parceiros](#)[Serviços CNPJ](#)

COMPROVANTE DE INSCRIÇÃO E DE SITUAÇÃO CADASTRAL

© 2018 PORTAL DA REDESIM. Todos direitos reservados.



REPÚBLICA FEDERATIVA DO BRASIL

ESTADO DE SANTA CATARINA  
SECRETARIA DE ESTADO DA SEGURANÇA PÚBLICA  
INSTITUTO GERAL DE PERÍCIAS  
II - INSTITUTO DE IDENTIFICAÇÃO

NOME **LENILSO LUIZ DA SILVA**



FILIAÇÃO  
**SEBASTIÃO LUIZ SILVA  
ANA MARIA DA SILVA**

DATA NASCIMENTO  
**21/04/1985**  
NATURALIDADE  
**BLUMENAU SC**  
OBSERVAÇÃO

TIPO/FATOR RH

*[Handwritten Signature]*  
ASSINATURA DO TITULAR

NÃO PLASTIFICAR

CARTEIRA DE IDENTIDADE

LEI Nº 7.116, DE 29 DE AGOSTO DE 1983

DNI  
RG # CPF **049.366.759-89** DATA DE EXPEDIÇÃO **25/MAR/2022**  
REGISTRO CIVIL  
CERT. NASC. 40225 LV A-112 FL 182  
CART. REG CIVIL-BLUMENAU SC

T. ELEITOR CTPS SERIE UF  
NIS / PIS / PASEP IDENTIDADE PROFISSIONAL  
CERT. MILITAR  
CNS  
CNH  
**6629344910**



*[Handwritten Signature]*  
**FERNANDO LUIZ DE SOUZA**  
ASSINATURA DO DIRETOR

VALIDA EM TODO O TERRITÓRIO NACIONAL



## Comprovante de Inscrição e de Situação Cadastral

## Sr(a). contribuinte,

Confira os dados de cadastro da Pessoa Jurídica e, existindo qualquer divergência, providencie junto à Secretaria de Estado da Fazenda a sua atualização cadastral.



ESTADO DE SANTA CATARINA  
SECRETARIA DE ESTADO DA FAZENDA  
CADASTRO DE CONTRIBUINTES DO ICMS

CNPJ/CPF 45769285000168	COMPROVANTE DE INSCRIÇÃO ESTADUAL E DE SITUAÇÃO CADASTRAL	INÍCIO ATIVIDADE COM ICMS 08/06/2022
----------------------------	--	---

INSCRIÇÃO ESTADUAL 261613057	NOME EMPRESARIAL REDNOV FERRAMENTAS LTDA.
---------------------------------	--

TÍTULO DO ESTABELECIMENTO (NOME DE FANTASIA) REDNOV FERRAMENTAS LTDA	REGIME DE APURAÇÃO DO ICMS NORMAL
---	--------------------------------------

CÓDIGO E DESCRIÇÃO DA ATIVIDADE ECONÔMICA PRINCIPAL 4672900 - Comércio atacadista de ferragens e ferramentas
---

<p>CÓDIGO E DESCRIÇÃO DAS ATIVIDADES ECONÔMICAS SECUNDÁRIAS</p> <p>4642701 - Comércio atacadista de artigos do vestuário e acessórios, exceto profissionais e de segurança</p> <p>4642702 - Comércio atacadista de roupas e acessórios para uso profissional e de segurança do trabalho</p> <p>4643501 - Comércio atacadista de calçados</p> <p>4643502 - Comércio atacadista de bolsas, malas e artigos de viagem</p> <p>4649401 - Comércio atacadista de equipamentos elétricos de uso pessoal e doméstico</p> <p>4649402 - Comércio atacadista de aparelhos eletrônicos de uso pessoal e doméstico</p> <p>4649403 - Comércio atacadista de bicicletas, triciclos e outros veículos recreativos</p> <p>4649404 - Comércio atacadista de móveis e artigos de colchoaria</p> <p>4649405 - Comércio atacadista de artigos de tapeçaria; persianas e cortinas</p> <p>4649406 - Comércio atacadista de lustres, luminárias e abajures</p> <p>4649499 - Comércio atacadista de outros equipamentos e artigos de uso pessoal e doméstico não especificados anteriormente</p> <p>4651601 - Comércio atacadista de equipamentos de informática</p> <p>4651602 - Comércio atacadista de suprimentos para informática</p> <p>4652400 - Comércio atacadista de componentes eletrônicos e equipamentos de telefonia e comunicação</p> <p>4661300 - Comércio atacadista de máquinas, aparelhos e equipamentos para uso agropecuário; partes e peças</p> <p>4662100 - Comércio atacadista de máquinas, equipamentos para terraplenagem, mineração e construção; partes e peças</p> <p>4663000 - Comércio atacadista de máquinas e equipamentos para uso industrial; partes e peças</p> <p>4665600 - Comércio atacadista de máquinas e equipamentos para uso comercial; partes e peças</p> <p>4669901 - Comércio atacadista de bombas e compressores; partes e peças</p> <p>4669999 - Comércio atacadista de outras máquinas e equipamentos não especificados anteriormente; partes e peças</p> <p>4673700 - Comércio atacadista de material elétrico</p> <p>4679601 - Comércio atacadista de tintas, vernizes e similares</p> <p>4679604 - Comércio atacadista especializado de materiais de construção não especificados anteriormente</p> <p>4741500 - Comércio varejista de tintas e materiais para pintura</p> <p>4742300 - Comércio varejista de material elétrico</p> <p>4744001 - Comércio varejista de ferragens e ferramentas</p> <p>4744003 - Comércio varejista de materiais hidráulicos</p> <p>4744004 - Comércio varejista de cal, areia, pedra britada, tijolos e telhas</p> <p>4744005 - Comércio varejista de materiais de construção não especificados anteriormente</p> <p>4751201 - Comércio varejista especializado de equipamentos e suprimentos de informática</p> <p>4753900 - Comércio varejista especializado de eletrodomésticos e equipamentos de áudio e vídeo</p> <p>4754701 - Comércio varejista de móveis</p> <p>4754703 - Comércio varejista de artigos de iluminação</p> <p>4757100 - Comércio varejista especializado de peças e acessórios para aparelhos eletroeletrônicos para uso doméstico, exceto informática e comunicação</p> <p>4759801 - Comércio varejista de artigos de tapeçaria, cortinas e persianas</p> <p>4759899 - Comércio varejista de outros artigos de uso pessoal e doméstico não especificados anteriormente</p> <p>4763602 - Comércio varejista de artigos esportivos</p> <p>4763603 - Comércio varejista de bicicletas e triciclos; peças e acessórios</p> <p>4763605 - Comércio varejista de embarcações e outros veículos recreativos; peças e acessórios</p> <p>4782202 - Comércio varejista de artigos de viagem</p> <p>4789007 - Comércio varejista de equipamentos para escritório</p> <p>4789008 - Comércio varejista de artigos fotográficos e para filmagem</p>
---

<p>INFORMAÇÕES SOBRE DOCUMENTOS ELETRÔNICOS</p> <p>- Credenciado a Emitir Nota Fiscal Eletrônica - NFe a partir de 08/06/2022</p> <p>- Credenciado a enviar Escrituração Fiscal Digital - EFD a partir de 02/06/2023</p>
--

CÓDIGO E DESCRIÇÃO DA NATUREZA JURÍDICA <b>2062 - SOCIEDADE EMPRESÁRIA LIMITADA</b>			
LOGRADOURO <b>RUA BERTA METTE</b>	NÚMERO <b>149</b>	COMPLEMENTO <b>*****</b>	
CEP <b>89066-530</b>	BAIRRO/DISTRITO <b>ITOUPAVAZINHA</b>	MUNICÍPIO <b>BLUMENAU</b>	UF <b>SC</b>
ENDEREÇO ELETRÔNICO <b>REDNOV@REDNOV.COM.BR</b>		TELEFONE <b>47 92687675</b>	
SITUAÇÃO CADASTRAL <b>ATIVO desde 08/06/2022</b>			

Modelo aprovado pela Portaria SEF nº 375, de 26/08/2003.

Emitido em **14/11/2023 16:01:12** (data e hora de Brasília).



## TRIBUNAL DE CONTAS DA UNIÃO

### Consulta Consolidada de Pessoa Jurídica

Este relatório tem por objetivo apresentar os resultados consolidados de consultas eletrônicas realizadas diretamente nos bancos de dados dos respectivos cadastros. A responsabilidade pela veracidade do resultado da consulta é do Órgão gestor de cada cadastro consultado. A informação relativa à razão social da Pessoa Jurídica é extraída do Cadastro Nacional da Pessoa Jurídica, mantido pela Receita Federal do Brasil.

**Consulta realizada em:** 22/12/2022 06:47:15

#### Informações da Pessoa Jurídica:

Razão Social: **REDNOV FERRAMENTAS LTDA.**  
CNPJ: **45.769.285/0001-68**

#### Resultados da Consulta Eletrônica:

Órgão Gestor: **TCU**  
Cadastro: **Licitantes Inidôneos**  
Resultado da consulta: **Nada Consta**

Para acessar a certidão original no portal do órgão gestor, clique [AQUI](#).

Órgão Gestor: **CNJ**  
Cadastro: **CNIA - Cadastro Nacional de Condenações Cíveis por Ato de Improbidade Administrativa e Inelegibilidade**  
Resultado da consulta: **Nada Consta**

Para acessar a certidão original no portal do órgão gestor, clique [AQUI](#).

Órgão Gestor: **Portal da Transparência**  
Cadastro: **Cadastro Nacional de Empresas Inidôneas e Suspensas**  
Resultado da consulta: **Nada Consta**

Para acessar a certidão original no portal do órgão gestor, clique [AQUI](#).

Órgão Gestor: **Portal da Transparência**  
Cadastro: **CNEP - Cadastro Nacional de Empresas Punidas**  
Resultado da consulta: **Nada Consta**

Para acessar a certidão original no portal do órgão gestor, clique [AQUI](#).

Obs: A consulta consolidada de pessoa jurídica visa atender aos princípios de simplificação e

racionalização de serviços públicos digitais. Fundamento legal: Lei nº 12.965, de 23 de abril de 2014, Lei nº 13.460, de 26 de junho de 2017, Lei nº 13.726, de 8 de outubro de 2018, Decreto nº 8.638 de 15, de janeiro de 2016.



**MINISTÉRIO DA FAZENDA**  
**Secretaria da Receita Federal do Brasil**  
**Procuradoria-Geral da Fazenda Nacional**

**CERTIDÃO POSITIVA COM EFEITOS DE NEGATIVA DE DÉBITOS RELATIVOS AOS TRIBUTOS  
FEDERAIS E À DÍVIDA ATIVA DA UNIÃO**

**Nome: REDNOV FERRAMENTAS LTDA.**  
**CNPJ: 45.769.285/0001-68**

Ressalvado o direito de a Fazenda Nacional cobrar e inscrever quaisquer débitos de responsabilidade do sujeito passivo acima identificado que vierem a ser apuradas, é certificado que:

1. constam débitos administrados pela Secretaria da Receita Federal do Brasil (RFB) com exigibilidade suspensa nos termos do art. 151 da Lei nº 5.172, de 25 de outubro de 1966 - Código Tributário Nacional (CTN), ou objeto de decisão judicial que determina sua desconsideração para fins de certificação da regularidade fiscal, ou ainda não vencidos; e
2. não constam inscrições em Dívida Ativa da União (DAU) na Procuradoria-Geral da Fazenda Nacional (PGFN).

Conforme disposto nos arts. 205 e 206 do CTN, este documento tem os mesmos efeitos da certidão negativa.

Esta certidão é válida para o estabelecimento matriz e suas filiais e, no caso de ente federativo, para todos os órgãos e fundos públicos da administração direta a ele vinculados. Refere-se à situação do sujeito passivo no âmbito da RFB e da PGFN e abrange inclusive as contribuições sociais previstas nas alíneas 'a' a 'd' do parágrafo único do art. 11 da Lei nº 8.212, de 24 de julho de 1991.

A aceitação desta certidão está condicionada à verificação de sua autenticidade na Internet, nos endereços <<http://rfb.gov.br>> ou <<http://www.pgfn.gov.br>>.

Certidão emitida gratuitamente com base na Portaria Conjunta RFB/PGFN nº 1.751, de 2/10/2014.  
Emitida às 17:02:50 do dia 05/01/2024 <hora e data de Brasília>.  
Válida até 03/07/2024.

Código de controle da certidão: **B392.54E5.D453.3356**  
Qualquer rasura ou emenda invalidará este documento.



**ESTADO DE SANTA CATARINA  
SECRETARIA DE ESTADO DA FAZENDA**

**CERTIDÃO NEGATIVA DE DÉBITOS ESTADUAIS**

Nome (razão social): **REDNOV FERRAMENTAS LTDA.**  
CNPJ/CPF: **45.769.285/0001-68**

**Ressalvando o direito da Fazenda Estadual de inscrever e cobrar as dívidas que vierem a ser apuradas, é certificado que não constam, na presente data, pendências em nome do contribuinte acima identificado, relativas aos tributos, dívida ativa e demais débitos administrados pela Secretaria de Estado da Fazenda.**

Dispositivo Legal: **Lei nº 3938/66, Art. 154**  
Número da certidão: **230140362688407**  
Data de emissão: **29/11/2023 14:24:48**  
Validade (Lei nº 3938/66, Art. 158): **27/05/2024**

A autenticidade desta certidão deverá ser confirmada na página da Secretaria de Estado da Fazenda na Internet, no endereço: <http://www.sef.sc.gov.br>

**Este documento foi assinado digitalmente**  
Impresso em: 19/02/2024 10:17:28



**CERTIDÃO NEGATIVA DE DÉBITO**

**Nome: REDNOV FERRAMENTAS LTDA**

**CPF/CNPJ: 45.769.285/0001-68**

**CMC: 155834**

**Endereço: BERTA METTE 149, SALA, ITOUPAVAZINHA, BLUMENAU - SC, CEP 89066-530**

Para fins de LICITAÇÃO.

Certificamos, nos termos do Artigo 2º do Decreto N° 9.101 de 29/01/2010, que inexistente débito impeditivo para a expedição desta Certidão em nome do contribuinte acima identificado, ressalvado ao Município de Blumenau o direito de cobrar qualquer importância que venha a ser apurada.

A presente Certidão Negativa de Débito, tem validade pelo prazo de 180 (Cento e oitenta) dias, contados da data de sua expedição. Esta certidão refere-se a débitos municipais.

Número de Certidão: 127723109239

Assinatura Digital: 7F6846AAA4E5C0028F7EA5A801A0518B

Data/Hora Emissão: 26/09/2023 15:40:49

Data Validade: 24/03/2024



PODER JUDICIÁRIO  
JUSTIÇA DO TRABALHO

## **CERTIDÃO NEGATIVA DE DÉBITOS TRABALHISTAS**

Nome: REDNOV FERRAMENTAS LTDA. (MATRIZ E FILIAIS)

CNPJ: 45.769.285/0001-68

Certidão nº: 4426877/2024

Expedição: 18/01/2024, às 17:34:29

Validade: 16/07/2024 - 180 (cento e oitenta) dias, contados da data de sua expedição.

Certifica-se que **REDNOV FERRAMENTAS LTDA. (MATRIZ E FILIAIS)**, inscrito(a) no CNPJ sob o nº **45.769.285/0001-68**, **NÃO CONSTA** como inadimplente no Banco Nacional de Devedores Trabalhistas.

Certidão emitida com base nos arts. 642-A e 883-A da Consolidação das Leis do Trabalho, acrescentados pelas Leis ns.º 12.440/2011 e 13.467/2017, e no Ato 01/2022 da CGJT, de 21 de janeiro de 2022.

Os dados constantes desta Certidão são de responsabilidade dos Tribunais do Trabalho.

No caso de pessoa jurídica, a Certidão atesta a empresa em relação a todos os seus estabelecimentos, agências ou filiais.

A aceitação desta certidão condiciona-se à verificação de sua autenticidade no portal do Tribunal Superior do Trabalho na Internet (<http://www.tst.jus.br>).

Certidão emitida gratuitamente.

### **INFORMAÇÃO IMPORTANTE**

Do Banco Nacional de Devedores Trabalhistas constam os dados necessários à identificação das pessoas naturais e jurídicas inadimplentes perante a Justiça do Trabalho quanto às obrigações estabelecidas em sentença condenatória transitada em julgado ou em acordos judiciais trabalhistas, inclusive no concernente aos recolhimentos previdenciários, a honorários, a custas, a emolumentos ou a recolhimentos determinados em lei; ou decorrentes de execução de acordos firmados perante o Ministério Público do Trabalho, Comissão de Conciliação Prévia ou demais títulos que, por disposição legal, contiver força executiva.



[Voltar](#)[Imprimir](#)

## Certificado de Regularidade do FGTS - CRF

**Inscrição:** 45.769.285/0001-68  
**Razão Social:** REDNOV FERRAMENTAS LTDA  
**Endereço:** RUA BERTA METTE 149 / ITROUPAVAZINHA / BLUMENAU / SC / 89066-530

A Caixa Econômica Federal, no uso da atribuição que lhe confere o Art. 7, da Lei 8.036, de 11 de maio de 1990, certifica que, nesta data, a empresa acima identificada encontra-se em situação regular perante o Fundo de Garantia do Tempo de Serviço - FGTS.

O presente Certificado não servirá de prova contra cobrança de quaisquer débitos referentes a contribuições e/ou encargos devidos, decorrentes das obrigações com o FGTS.

**Validade:** 01/03/2024 a 30/03/2024

**Certificação Número:** 2024030120081786565824

Informação obtida em 08/03/2024 11:37:57

A utilização deste Certificado para os fins previstos em Lei esta condicionada a verificação de autenticidade no site da Caixa:  
**[www.caixa.gov.br](http://www.caixa.gov.br)**



## Sistema de Cadastramento Unificado de Fornecedores - SICAF

### Declaração

Declaramos para os fins previstos na Lei nº 8.666, de 1993, conforme documentação registrada no SICAF, que a situação do fornecedor no momento é a seguinte:

#### Dados do Fornecedor

CNPJ: 45.769.285/0001-68  
Razão Social: REDNOV FERRAMENTAS LTDA.  
Nome Fantasia: REDNOV FERRAMENTAS LTDA  
Situação do Fornecedor: Credenciado Data de Vencimento do Cadastro: 11/04/2024  
Natureza Jurídica: SOCIEDADE EMPRESÁRIA LIMITADA  
MEI: Não  
Porte da Empresa: Empresa de Pequeno

#### Ocorrências e Impedimentos

Ocorrência: Consta  
Impedimento de Licitar: Consta

#### Níveis cadastrados:

Automática: a certidão foi obtida através de integração direta com o sistema emissor. Manual: a certidão foi inserida manualmente pelo fornecedor.

##### I - Credenciamento

##### II - Habilitação Jurídica

##### III - Regularidade Fiscal e Trabalhista Federal

Receita Federal e PGFN	Validade:	03/09/2024	Automática
FGTS	Validade:	30/03/2024	Automática
Trabalhista ( <a href="http://www.tst.jus.br/certidao">http://www.tst.jus.br/certidao</a> )	Validade:	04/09/2024	Automática

##### IV - Regularidade Fiscal Estadual/Distrital e Municipal

Receita Estadual/Distrital	Validade:	27/05/2024
Receita Municipal	Validade:	24/03/2024

##### VI - Qualificação Econômico-Financeira

Validade:	31/05/2024
-----------	------------

Esta declaração é uma simples consulta e não tem efeito legal

Emitido em: 08/03/2024 11:56

CPF: 049.XXX.XXX-89 Nome: LENILSO LUIS DA SILVA

Ass: \_\_\_\_\_



Sistema de Cadastramento Unificado de Fornecedores - SICAF

**ANEXO**  
**Impedimentos de Licitar**

**Dados do Fornecedor**

---

CNPJ: 45.769.285/0001-68  
Razão Social: REDNOV FERRAMENTAS LTDA.  
Nome Fantasia: REDNOV FERRAMENTAS LTDA  
Situação do Fornecedor: Credenciado

**Impedimento de Licitar no Âmbito:**

---

COMANDO DO EXERCITO / 160018-12. BATALHAO DE SUPRIMENTO/MEX/AM  
DEPARTAMENTO DE POLICIA FEDERAL / 200394-SUPERINTENDENCIA REG.DEP.POLICIA  
DISTRITO FEDERAL / 928311-CASA CIVIL DO DISTRITO FEDERAL/DF



### CERTIDÃO SIMPLIFICADA DIGITAL

Certificamos que as informações abaixo constam dos documentos arquivados nesta Junta Comercial e são vigentes na data de sua expedição.

EMPRESA			
Nome Empresarial: REDNOV FERRAMENTAS LTDA.			
Natureza Jurídica: SOCIEDADE EMPRESÁRIA LIMITADA			
NIRE(sede)	CNPJ	Arquivamento do ato Constitutivo	Início da atividade
42207052829	45.769.285/0001-68	24/03/2022	24/03/2022
Endereço: RUA BERTA METTE, 149, ITOUPAVAZINHA, BLUMENAU, SC - CEP: 89066530			
OBJETO SOCIAL			
COMÉRCIO ATACADISTA DE FERRAGENS E FERRAMENTAS, COMÉRCIO ATACADISTA DE ARTIGOS DO VESTUÁRIO E ACESSÓRIOS, EXCETO PROFISSIONAIS E DE SEGURANÇA, COMÉRCIO ATACADISTA DE ROUPAS E ACESSÓRIOS PARA USO PROFISSIONAL E DE SEGURANÇA DO TRABALHO, COMÉRCIO ATACADISTA DE APARELHOS ELETRÔNICOS DE USO PESSOAL E DOMÉSTICO, COMÉRCIO ATACADISTA DE BICICLETAS, TRICICLOS E OUTROS VEÍCULOS RECREATIVOS, COMÉRCIO ATACADISTA DE MÓVEIS E ARTIGOS DE COLCHOARIA, COMÉRCIO ATACADISTA DE ARTIGOS DE TAPEÇARIA, PERSIANAS E CORTINAS, COMÉRCIO ATACADISTA DE LUSTRES, LUMINÁRIAS E ABAJURES, COMÉRCIO ATACADISTA DE OUTROS EQUIPAMENTOS E ARTIGOS DE USO PESSOAL E DOMÉSTICO NÃO ESPECIFICADOS ANTERIORMENTE, COMÉRCIO ATACADISTA DE EQUIPAMENTOS DE INFORMÁTICA, COMÉRCIO ATACADISTA DE SUPRIMENTOS PARA INFORMÁTICA, COMÉRCIO ATACADISTA DE COMPONENTES ELETRÔNICOS E EQUIPAMENTOS DE TELEFONIA E COMUNICAÇÃO, COMÉRCIO ATACADISTA DE MÁQUINAS, APARELHOS E EQUIPAMENTOS PARA USO AGROPECUÁRIO; PARTES E PEÇAS, COMÉRCIO ATACADISTA DE MÁQUINAS, EQUIPAMENTOS PARA TERRAPLENAGEM, MINERAÇÃO E CONSTRUÇÃO, COMÉRCIO ATACADISTA DE MÁQUINAS E EQUIPAMENTOS PARA USO INDUSTRIAL, COMÉRCIO ATACADISTA DE MÁQUINAS E EQUIPAMENTOS PARA USO COMERCIAL, COMÉRCIO ATACADISTA DE OUTRAS MÁQUINAS E EQUIPAMENTOS, COMÉRCIO ATACADISTA DE FERRAGENS E FERRAMENTAS, COMÉRCIO ATACADISTA DE MATERIAL ELÉTRICO, COMÉRCIO ATACADISTA DE TINTAS, VERNIZES E SIMILARES, COMÉRCIO ATACADISTA ESPECIALIZADO DE MATERIAIS DE CONSTRUÇÃO, COMÉRCIO VAREJISTA DE TINTAS E MATERIAIS PARA PINTURA, COMÉRCIO VAREJISTA DE MATERIAL ELÉTRICO, COMÉRCIO VAREJISTA DE FERRAGENS E FERRAMENTAS, COMÉRCIO VAREJISTA DE MATERIAIS HIDRÁULICOS, COMÉRCIO VAREJISTA DE CAL, AREIA, PEDRA BRITADA, TIJOLOS E TELHAS, COMÉRCIO VAREJISTA DE MATERIAIS DE CONSTRUÇÃO, COMÉRCIO VAREJISTA ESPECIALIZADO DE EQUIPAMENTOS E SUPRIMENTOS DE INFORMÁTICA, COMÉRCIO VAREJISTA ESPECIALIZADO DE ELETRODOMÉSTICOS E EQUIPAMENTOS DE ÁUDIO E VÍDEO, COMÉRCIO VAREJISTA DE MÓVEIS, COMÉRCIO VAREJISTA DE ARTIGOS DE ILUMINAÇÃO, COMÉRCIO VAREJISTA ESPECIALIZADO DE PEÇAS E ACESSÓRIOS PARA APARELHOS ELETROELETRÔNICOS PARA USO DOMÉSTICO, EXCETO INFORMÁTICA E COMUNICAÇÃO, COMÉRCIO VAREJISTA DE ARTIGOS DE TAPEÇARIA, CORTINAS E PERSIANAS, COMÉRCIO VAREJISTA DE OUTROS ARTIGOS DE USO PESSOAL E DOMÉSTICO, COMÉRCIO VAREJISTA DE ARTIGOS ESPORTIVOS, COMÉRCIO VAREJISTA DE BICICLETAS E TRICICLOS; PEÇAS E ACESSÓRIOS, COMÉRCIO VAREJISTA DE EMBARCAÇÕES E OUTROS VEÍCULOS RECREATIVOS; PEÇAS E ACESSÓRIOS, COMÉRCIO VAREJISTA DE ARTIGOS DE VIAGEM, COMÉRCIO VAREJISTA DE EQUIPAMENTOS PARA ESCRITÓRIO, COMÉRCIO VAREJISTA DE ARTIGOS FOTOGRÁFICOS E PARA FILMAGEM.			
CAPITAL SOCIAL		PORTE	PRAZO DE DURAÇÃO
R\$ 500.000,00 QUINHENTOS MIL REAIS		Empresa de pequeno porte	XXXXXX
R\$ Capital integralizado: 500.000,00 QUINHENTOS MIL REAIS			



### CERTIDÃO SIMPLIFICADA DIGITAL

Certificamos que as informações abaixo constam dos documentos arquivados nesta Junta Comercial e são vigentes na data de sua expedição.

EMPRESA			
Nome Empresarial: REDNOV FERRAMENTAS LTDA.			
Natureza Jurídica: SOCIEDADE EMPRESÁRIA LIMITADA			
NIRE(sede) 42207052829	CNPJ 45.769.285/0001-68	Arquivamento do ato Constitutivo 24/03/2022	Início da atividade 24/03/2022
Endereço: RUA BERTA METTE, 149, ITOUPAVAZINHA, BLUMENAU, SC - CEP: 89066530			
QUADRO SOCIOS E ADMINISTRADORES			
Nome/CPF	Participação R\$	Cond./Administrador	Término do mandato
LENILSO LUIS DA SILVA 049.366.759-89	500.000,00	SOCIO	XX/XX/XXXX
LENILSO LUIS DA SILVA 049.366.759-89	0,00	ADMINISTRADOR	XX/XX/XXXX
ÚLTIMO ARQUIVAMENTO		SITUAÇÃO	STATUS
Data 26/10/2023	Número 20237253410	REGISTRO ATIVO	SEM STATUS
Ato: 002 - ALTERAÇÃO	Evento: 051 - CONSOLIDACAO DE CONTRATO/ESTATUTO		
FILIAL(AIS) NESTA UNIDADE DA FEDERAÇÃO OU FORA DELA			
NIRE: XXXXXX	CNPJ: XXXXXX		
Endereço: XXXXXX			
Observação			

FLORIANOPOLIS - SC, 24 de Janeiro de 2024

LUCIANO LEITE KOWALSKI

**CERTIDÃO RECUPERAÇÃO JUDICIAL, EXTRAJUDICIAL E FALÊNCIA Nº: 1711498**  
**Comarcas e Turmas Recursais (Primeiro Grau)**

**CERTIFICAMOS**, na forma da lei, que, consultando os sistemas processuais, **NÃO CONSTAM** em tramitação nas comarcas do Estado de Santa Catarina **AÇÕES FALIMENTARES EM GERAL** contra:

**NOME: REDNOV FERRAMENTAS LTDA**

Raiz do CNPJ: 45.769.285

País endereço da sede : BRASIL

Estado endereço da sede : SANTA CATARINA

Município endereço da sede : BLUMENAU

Endereço da sede : RUA BETTA METTA, 149, Itoupavazinha, Blumenau/SC

Certidão emitida às 09:22 de 20/02/2024.

a) Os dados que serviram de parâmetro para a realização da busca e para expedição desta certidão são de responsabilidade do(a) solicitante, inexistindo qualquer conexão com a Receita Federal ou outra instituição pública para autenticação das informações prestadas, competindo ao(à) interessado(a) ou destinatário(a) sua conferência.

b) Certidão expedida gratuitamente, nos termos da Resolução CNJ n. 121/2010 e Resolução Conjunta GP/CGJ n. 6/2023.





Secretaria da Fazenda  
Diretoria de Receita

www.blumenau.sc.gov.br

# ALVARÁ - 2023

Alvará de Localização e  
Funcionamento

CONCEDIDO A <b>REDNOV FERRAMENTAS LTDA</b>		CMC 155834
NATUREZA JURÍDICA 2062 - SOCIEDADE EMPRESÁRIA LIMITADA		ÁREA UTILIZADA (m²) 15
PARA ESTABELECEER NA RUA BERTA METTE, 149,SALA, ITOUPAVAZINHA, 89066-530		
ATIVIDADE PRINCIPAL CNAE: 4672-9/00 - COMÉRCIO ATACADISTA DE FERRAGENS E FERRAMENTAS, <b>SD</b>		
DATA DE EMISSÃO: 12/05/2023	VÁLIDO ATÉ: 30/04/2024	

ATIVIDADE SECUNDÁRIA

CNAE: 4661-3/00 - COMÉRCIO ATACADISTA DE MÁQUINAS, APARELHOS E EQUIPAMENTOS PARA USO AGROPECUÁRIO; PARTES E PEÇAS, **SD**  
CNAE: 4662-1/00 - COMÉRCIO ATACADISTA DE MÁQUINAS, EQUIPAMENTOS PARA TERRAPLENAGEM, MINERAÇÃO E CONSTRUÇÃO; PARTES E PEÇAS, **SD**  
CNAE: 4744-0/01 - COMÉRCIO VAREJISTA DE FERRAGENS E FERRAMENTAS, **SD**  
CNAE: 4665-6/00 - COMÉRCIO ATACADISTA DE MÁQUINAS E EQUIPAMENTOS PARA USO COMERCIAL; PARTES E PEÇAS, **SD**  
CNAE: 4669-9/99 - COMÉRCIO ATACADISTA DE OUTRAS MÁQUINAS E EQUIPAMENTOS NÃO ESPECIFICADOS ANTERIORMENTE; PARTES E PEÇAS, **SD**  
CNAE: 4649-4/01 - COMÉRCIO ATACADISTA DE EQUIPAMENTOS ELÉTRICOS DE USO PESSOAL E DOMÉSTICO, **SD**  
CNAE: 4663-0/00 - COMÉRCIO ATACADISTA DE MÁQUINAS E EQUIPAMENTOS PARA USO INDUSTRIAL; PARTES E PEÇAS, **SD**

Tipo da empresa MATRIZ	CNPJ 45.769.285/0001-68	REGIME DE TRIBUTAÇÃO Normal	INÍCIO DA ATIVIDADE 24/03/2022
---------------------------	----------------------------	--------------------------------	-----------------------------------

<b>OBRIGATÓRIA A FIXAÇÃO DO ALVARÁ EM LOCAL VISÍVEL.</b>	DATA DO PAGAMENTO DA TAXA DE LICENÇA: 02/05/2023
--	---

CÓDIGO DE VALIDAÇÃO: bfdbff18f25531

## DOCUMENTO VÁLIDO PARA FUNCIONAR SE ATENDIDOS OS DISPOSITIVOS LEGAIS

1. Lei Estadual N° 16.157/2013 e Decreto Estadual N° 1.957/2013.
2. Lei complementar municipal N° 751/2010 - Código de Zoneamento, uso e ocupação do Solo
3. Lei Municipal N° 2.047/1974 - Código de Posturas Municipais.
4. Lei Complementar Municipal N°84/1995 - Código Municipal de Saúde.
5. Lei Complementar Municipal N° 747/2010 - Código Municipal de Meio Ambiente

SIGLAS		
AF = Atendimento/Funcionários	CT = Centro de treinamento	PD = Centro de processamento de dados
AL = Almoarifado	DF = Depósito Fechado	PE = Ponto de exposição
AT = Antena de transmissão	EA = Escritório administrativo	SD = Sede
CB = Unidade de abastecimento de combustíveis	GM = Garagem	UA = Unidade de atendimento avançada
CE = Caixa eletrônico	OF = Oficina de reparação	UE = Unidades de ensino

## TERMOS DE ABERTURA E ENCERRAMENTO



Entidade:	Rednov Ferramentas Ltda.		
Período da Escrituração:	24/03/2022 a 30/09/2022	CNPJ:	45.769.285/0001-68
Número de Ordem do Livro:	1		
Período Selecionado:	01 de Janeiro de 2022 a 30 de Setembro de 2022		

### TERMO DE ABERTURA

Nome Empresarial	Rednov Ferramentas Ltda.
NIRE	42207052829
CNPJ	45.769.285/0001-68
Número de Ordem	1
Natureza do Livro	REGISTRO DO LIVRO DIÁRIO
Município	BLUMENAU
Data do arquivamento dos atos constitutivos	24/03/2022
Data de arquivamento do ato de conversão de sociedade simples em sociedade empresária	
Data de encerramento do exercício social	30/09/2022
Quantidade total de linhas do arquivo digital	1225

### TERMO DE ENCERRAMENTO

Nome Empresarial	Rednov Ferramentas Ltda.
Natureza do Livro	REGISTRO DO LIVRO DIÁRIO
Número de ordem	1
Quantidade total de linhas do arquivo digital	1225
Data de início	24/03/2022
Data de término	30/09/2022

Este documento é parte integrante de escrituração cuja autenticação se comprova pelo recibo de número B9.18.D9.0E.07.85.47.5C.19.E0.EA.6B.76.DA.44.75.BD.9F.21.39-0, nos termos do Decreto nº 8.683/2016.

Este relatório foi gerado pelo Sistema Público de Escrituração Digital – Sped



# DEMONSTRAÇÃO DE RESULTADO DO EXERCÍCIO



Entidade: Rednov Ferramentas Ltda.

Período da Escrituração: 24/03/2022 a 30/09/2022

CNPJ: 45.769.285/0001-68

Número de Ordem do Livro: 1

Período Selecionado: 01 de Janeiro de 2022 a 30 de Setembro de 2022

Descrição	Nota	Saldo anterior	Saldo atual
CONTAS DE RESULTADO		R\$ 0,00	R\$ 52.971,41
RECEITAS		R\$ 0,00	R\$ 92.157,30
RECEITAS OPERACIONAIS		R\$ 0,00	R\$ 92.157,30
RECEITAS OPERACIONAIS		R\$ 0,00	R\$ 92.157,30
RECEITAS BRUTA DE VENDAS		R\$ 0,00	R\$ 98.552,15
VENDAS DE MERCADORIAS		R\$ 0,00	R\$ 98.552,15
(-) (-) DEDUCOES DE VENDAS		R\$ 0,00	R\$ (6.394,85)
(-) IMPOSTO SIMPLES		R\$ 0,00	R\$ (1.626,17)
(-) VENDAS CANCELADAS		R\$ 0,00	R\$ (4.768,68)
(-) CUSTOS DESPESAS		R\$ 0,00	R\$ (39.185,89)
(-) CUSTOS		R\$ 0,00	R\$ (31.862,27)
(-) CUSTOS OPERACIONAIS		R\$ 0,00	R\$ (31.862,27)
(-) CUSTOS OPERACIONAIS		R\$ 0,00	R\$ (31.862,27)
CUSTOS PRODUTOS VENDIDOS		R\$ 0,00	R\$ 10.963,21
(-) CUSTOS DAS MERCADORIAS VENDIDAS		R\$ 0,00	R\$ (42.825,48)
(-) DESPESAS		R\$ 0,00	R\$ (7.323,62)
(-) DESPESAS OPERACIONAIS		R\$ 0,00	R\$ (7.323,62)
(-) DESPESAS ADMINISTRATIVAS		R\$ 0,00	R\$ (7.272,92)
(-) DESPESAS S PESSOAL		R\$ 0,00	R\$ (7.272,92)
(-) DESPESAS FINANCEIRAS		R\$ 0,00	R\$ (50,70)
(-) DESPESAS FINANCEIRAS		R\$ 0,00	R\$ (50,70)

Este documento é parte integrante de escrituração cuja autenticação se comprova pelo recibo de número B9.18.D9.0E.07.85.47.5C.19.E0.EA.6B.76.DA.44.75.BD.9F.21.39-0, nos termos do Decreto nº 8.683/2016.

Este relatório foi gerado pelo Sistema Público de Escrituração Digital – Sped

## BALANÇO PATRIMONIAL



Entidade: Rednov Ferramentas Ltda.

Período da Escrituração: 24/03/2022 a 30/09/2022

CNPJ: 45.769.285/0001-68

Número de Ordem do Livro: 1

Período Selecionado: 01 de Janeiro de 2022 a 30 de Setembro de 2022

Descrição	Nota	Saldo Inicial	Saldo Final
ATIVO		R\$ 0,00	R\$ 97.392,98
CIRCULANTE		R\$ 0,00	R\$ 97.392,98
DISPONIVEL		R\$ 0,00	R\$ 40.766,23
CAIXA		R\$ 0,00	R\$ 13.282,06
CAIXA GERAL		R\$ 0,00	R\$ 13.282,06
BANCOS CONTA MOVIMENTO		R\$ 0,00	R\$ 27.484,17
SICOOB		R\$ 0,00	R\$ 27.484,17
DIREITOS REALIZAVEIS		R\$ 0,00	R\$ 56.626,75
DUPLICATAS A RECEBER		R\$ 0,00	R\$ 56.626,75
DUPLICATAS A RECEBER		R\$ 0,00	R\$ 56.626,75
CLIENTES DIVERSOS		R\$ 0,00	R\$ 56.626,75
PASSIVO		R\$ 0,00	R\$ 97.392,98
CIRCULANTE		R\$ 0,00	R\$ 24.421,57
FORNECEDORES		R\$ 0,00	R\$ 22.482,46
FORNECEDORES DIVERSOS		R\$ 0,00	R\$ 22.482,46
FORNECEDORES DIVERSOS		R\$ 0,00	R\$ 22.482,46
OBRIGAÇÕES SOCIAIS		R\$ 0,00	R\$ 1.212,32
OBRIGAÇÕES TRABALHISTAS		R\$ 0,00	R\$ 1.212,32
HONORARIOS		R\$ 0,00	R\$ 1.079,00
INSS		R\$ 0,00	R\$ 133,32
OBRIGAÇÕES TRIBUTÁRIAS		R\$ 0,00	R\$ 726,79
IMPOSTOS A RECOLHER		R\$ 0,00	R\$ 726,79
SIMPLES NACIONAL		R\$ 0,00	R\$ 726,79
PATRIMONIO LIQUIDO		R\$ 0,00	R\$ 72.971,41
CAPITAL SOCIAL		R\$ 0,00	R\$ 20.000,00
CAPITAL SUBSCRITO		R\$ 0,00	R\$ 20.000,00
CAPITAL SOCIAL		R\$ 0,00	R\$ 20.000,00
LUCROS OU PREJUIZO ACUMULADOS		R\$ 0,00	R\$ 52.971,41
LUCROS OU PREJUIZO ACUMULADOS		R\$ 0,00	R\$ 52.971,41
LUCRO OU PREJUIZO DO EXERCICIO		R\$ 0,00	R\$ 0,00
LUCRO ACUMULADO DO EXERCICIO		R\$ 0,00	R\$ 52.971,41
RESULTADO DO EXERCICIO		R\$ 0,00	R\$ 0,00

Este documento é parte integrante de escrituração cuja autenticação se comprova pelo recibo de número B9.18.D9.0E.07.85.47.5C.19.E0.EA.6B.76.DA.44.75.BD.9F.21.39-0, nos termos do Decreto nº 8.683/2016.

Este relatório foi gerado pelo Sistema Público de Escrituração Digital – Sped

## BALANÇO PATRIMONIAL

Entidade: Rednov Ferramentas Ltda.  
Período da Escrituração: 24/03/2022 a 30/09/2022 CNPJ: 45.769.285/0001-68  
Número de Ordem do Livro: 1  
Período Selecionado: 01 de Janeiro de 2022 a 30 de Setembro de 2022

Descrição	Nota	Saldo Inicial	Saldo Final
RESULTADO DO EXERCICIO		R\$ 0,00	R\$ 0,00
RESULTADO DO EXERCICIO		R\$ 0,00	R\$ 0,00
RESULTADO DO EXERCICIO		R\$ 0,00	R\$ 0,00
RESULTADO DO EXERCICIO		R\$ 0,00	R\$ 0,00

Este documento é parte integrante de escrituração cuja autenticação se comprova pelo recibo de número B9.18.D9.0E.07.85.47.5C.19.E0.EA.6B.76.DA.44.75.BD.9F.21.39-0, nos termos do Decreto nº 8.683/2016.

Este relatório foi gerado pelo Sistema Público de Escrituração Digital – Sped

Versão 10.0.2 do Visualizador

Página 2 de 2

## RECIBO DE ENTREGA DE ESCRITURAÇÃO CONTÁBIL DIGITAL

### IDENTIFICAÇÃO DO TITULAR DA ESCRITURAÇÃO

<b>NIRE</b> 42207052829	<b>CNPJ</b> 45.769.285/0001-68	
<b>NOME EMPRESARIAL</b> Rednov Ferramentas Ltda.		

### IDENTIFICAÇÃO DA ESCRITURAÇÃO

<b>FORMA DA ESCRITURAÇÃO CONTÁBIL</b> Livro Diário (Completo - sem escrituração Auxiliar)	<b>PERÍODO DA ESCRITURAÇÃO</b> 24/03/2022 a 30/09/2022
<b>NATUREZA DO LIVRO</b> REGISTRO DO LIVRO DIÁRIO	<b>NÚMERO DO LIVRO</b> 1
<b>IDENTIFICAÇÃO DO ARQUIVO (HASH)</b> B9.18.D9.0E.07.85.47.5C.19.E0.EA.6B.76.DA.44.75.BD.9F.21.39	

### ESTE LIVRO FOI ASSINADO COM OS SEGUINTES CERTIFICADOS DIGITAIS:

QUALIFICAÇÃO DO SIGNATARIO	CPF/CNPJ	NOME	Nº SÉRIE DO CERTIFICADO	VALIDADE	RESPONSÁVEL LEGAL
Contabilista	00992212928	CAROLINE LUSTOZA BOOS:00992212928	613309567683444559 2	07/06/2022 a 07/06/2023	Não
Pessoa Jurídica (e-CNPJ ou e-PJ)	45769285000168	REDNOV FERRAMENTAS LTDA.:45769285000168	527487846442427097 6	11/04/2022 a 11/04/2023	Sim

### NÚMERO DO RECIBO:

B9.18.D9.0E.07.85.47.5C.19.E0.EA.6B.  
76.DA.44.75.BD.9F.21.39-0

Escrituração recebida via Internet  
pelo Agente Receptor SERPRO

em 24/10/2022 às 14:19:11

04.DC.B7.14.E5.C8.53.CC  
DD.1F.68.86.A1.47.D0.8F

Considera-se autenticado o livro contábil a que se refere este recibo, dispensando-se a autenticação de que trata o art. 39 da Lei nº 8.934/1994. Este recibo comprova a autenticação.

BASE LEGAL: Decreto nº 1.800/1996, com a alteração do Decreto nº 8.683/2016, e arts. 39, 39-A, 39-B da Lei nº 8.934/1994 com a alteração da Lei Complementar nº 1247/2014.

## TERMOS DE ABERTURA E ENCERRAMENTO



Entidade:	Rednov Ferramentas Ltda.		
Período da Escrituração:	01/10/2022 a 31/12/2022	CNPJ:	45.769.285/0001-68
Número de Ordem do Livro:	2		

### TERMO DE ABERTURA

Nome Empresarial	Rednov Ferramentas Ltda.
NIRE	42207052829
CNPJ	45.769.285/0001-68
Número de Ordem	2
Natureza do Livro	REGISTRO DO LIVRO DIÁRIO
Município	BLUMENAU
Data do arquivamento dos atos constitutivos	24/03/2022
Data de arquivamento do ato de conversão de sociedade simples em sociedade empresária	
Data de encerramento do exercício social	31/12/2022
Quantidade total de linhas do arquivo digital	2189

### TERMO DE ENCERRAMENTO

Nome Empresarial	Rednov Ferramentas Ltda.
Natureza do Livro	REGISTRO DO LIVRO DIÁRIO
Número de ordem	2
Quantidade total de linhas do arquivo digital	2189
Data de início	01/10/2022
Data de término	31/12/2022

Este documento é parte integrante de escrituração cuja autenticação se comprova pelo recibo de número 49.C9.7C.9A.57.DE.BB.32.00.00.E1.73.5C.F7.9D.1C.D6.B6.E9.B5-5, nos termos do Decreto nº 8.683/2016.

Este relatório foi gerado pelo Sistema Público de Escrituração Digital – Sped

## BALANÇO PATRIMONIAL



Entidade:	Rednov Ferramentas Ltda.		
Período da Escrituração:	01/10/2022 a 31/12/2022	CNPJ:	45.769.285/0001-68
Número de Ordem do Livro:	2		
Período Selecionado:	01 de Outubro de 2022 a 31 de Dezembro de 2022		

Descrição	Nota	Saldo Inicial	Saldo Final
ATIVO		R\$ 97.392,98	R\$ 402.370,35
CIRCULANTE		R\$ 97.392,98	R\$ 396.273,00
DISPONIVEL		R\$ 40.766,23	R\$ 48.507,82
CAIXA		R\$ 13.282,06	R\$ 6.829,52
CAIXA GERAL		R\$ 13.282,06	R\$ 6.829,52
BANCOS CONTA MOVIMENTO		R\$ 27.484,17	R\$ 41.678,30
SICOOB		R\$ 27.484,17	R\$ 41.678,30
DIREITOS REALIZAVEIS		R\$ 56.626,75	R\$ 347.765,18
DUPLICATAS A RECEBER		R\$ 56.626,75	R\$ 217.765,18
DUPLICATAS A RECEBER		R\$ 56.626,75	R\$ 217.765,18
CLIENTES DIVERSOS		R\$ 56.626,75	R\$ 217.765,18
ADIANTAMENTO DE FORNECEDORES		R\$ 0,00	R\$ 130.000,00
DISTRIBUIDORA PLAMAX		R\$ 0,00	R\$ 130.000,00
CONTAS DE COMPENSAÇÃO		R\$ 0,00	R\$ 6.097,35
CONTAS DE COMPENSAÇÃO ATIVA		R\$ 0,00	R\$ 6.097,35
REMESSAS DE MERCADORIAS		R\$ 0,00	R\$ 6.097,35
SIMPLES REMESSA		R\$ 0,00	R\$ 6.097,35
PASSIVO		R\$ 97.392,98	R\$ 402.370,35
CIRCULANTE		R\$ 24.421,57	R\$ 300.834,08
FORNECEDORES		R\$ 22.482,46	R\$ 155.785,05
FORNECEDORES DIVERSOS		R\$ 22.482,46	R\$ 155.785,05
FORNECEDORES DIVERSOS		R\$ 22.482,46	R\$ 155.785,05
OBRIGAÇÕES SOCIAIS		R\$ 1.212,32	R\$ 1.079,00
OBRIGAÇÕES TRABALHISTAS		R\$ 1.212,32	R\$ 1.079,00
HONORARIOS		R\$ 1.079,00	R\$ 1.079,00
INSS		R\$ 133,32	R\$ 0,00
OBRIGAÇÕES TRIBUTÁRIAS		R\$ 726,79	R\$ 3.970,03
IMPOSTOS A RECOLHER		R\$ 726,79	R\$ 3.970,03
SIMPLES NACIONAL		R\$ 726,79	R\$ 3.970,03
DISTRIBUIÇÃO DE LUCRO		R\$ 0,00	R\$ 140.000,00
DISTRIBUIÇÃO DE LUCROS A SOCIOS		R\$ 0,00	R\$ 140.000,00
DISTRIBUIÇÃO DE LUCROS A SOCIOS		R\$ 0,00	R\$ 140.000,00
PATRIMONIO LIQUIDO		R\$ 72.971,41	R\$ 95.438,92
CAPITAL SOCIAL		R\$ 20.000,00	R\$ 20.000,00
CAPITAL SUBSCRITO		R\$ 20.000,00	R\$ 20.000,00
CAPITAL SOCIAL		R\$ 20.000,00	R\$ 20.000,00
LUCROS OU PREJUIZO ACUMULADOS		R\$ 52.971,41	R\$ 75.438,92
LUCROS OU PREJUIZO ACUMULADOS		R\$ 52.971,41	R\$ 75.438,92
(-)PREJUIZOS ACUMULADOS EXERCICI		R\$ 0,00	R\$ 22.467,51
LUCRO OU PREJUIZO DO EXERCICIO		R\$ 0,00	R\$ 0,00
LUCRO ACUMULADO DO EXERCICIO		R\$ 52.971,41	R\$ 52.971,41
CONTAS DE COMPENSAÇÃO		R\$ 0,00	R\$ 6.097,35
CONTAS DE COMPENSAÇÃO PASSIVAS		R\$ 0,00	R\$ 6.097,35
REMESSAS DE MERCADORIAS		R\$ 0,00	R\$ 6.097,35
SIMPLES REMESSA		R\$ 0,00	R\$ 6.097,35
RESULTADO DO EXERCICIO		R\$ 0,00	R\$ 0,00
RESULTADO DO EXERCICIO		R\$ 0,00	R\$ 0,00
RESULTADO DO EXERCICIO		R\$ 0,00	R\$ 0,00
RESULTADO DO EXERCICIO		R\$ 0,00	R\$ 0,00
RESULTADO DO EXERCICIO		R\$ 0,00	R\$ 0,00

**CAROLINE LUSTOZA BOOS:**  
**0099221292**  
**8**

Assinado digitalmente por CAROLINE LUSTOZA BOOS:0099221292  
 DN: C=BR, O=ICP-Brasil, OU=AC CERTIFICA MINAS v5, OU=19046251000135, OU=Presencial, OU=Certificado PF A1, CN=CAROLINE LUSTOZA BOOS:0099221292  
 Razão: Eu sou o autor deste documento  
 Localização: sua localização de assinatura aqui  
 Data: 2023-03-03 15:24:57  
 Foxit Reader Versão: 9.6.0

Este documento é parte integrante de escrituração cuja autenticação se comprova pelo recibo de número 49.C9.7C.9A.57.DE.BB.32.00.E1.73.5C.F7.9D.1C.D6.B6.E9.B5-5, nos termos do Decreto nº 8.683/2016.

Este relatório foi gerado pelo Sistema Público de Escrituração Digital – Sped

Versão 10.0.2 do Visualizador

Página 1 de 1

# DEMONSTRAÇÃO DE RESULTADO DO EXERCÍCIO



Entidade:	Rednov Ferramentas Ltda.		
Período da Escrituração:	01/10/2022 a 31/12/2022	CNPJ:	45.769.285/0001-68
Número de Ordem do Livro:	2		
Período Selecionado:	01 de Outubro de 2022 a 31 de Dezembro de 2022		

Descrição	Nota	Saldo anterior	Saldo atual
CONTAS DE RESULTADO		R\$ 52.971,41	R\$ 162.467,51
RECEITAS		R\$ 92.157,30	R\$ 315.164,35
RECEITAS OPERACIONAIS		R\$ 92.157,30	R\$ 315.164,35
RECEITAS OPERACIONAIS		R\$ 92.157,30	R\$ 315.164,35
RECEITAS BRUTA DE VENDAS		R\$ 98.552,15	R\$ 330.284,71
VENDAS DE MERCADORIAS		R\$ 98.552,15	R\$ 330.284,71
(-) (-) DEDUCOES DE VENDAS		R\$ (6.394,85)	R\$ (15.120,36)
(-) IMPOSTO SIMPLES		R\$ (1.626,17)	R\$ (7.794,26)
(-) VENDAS CANCELADAS		R\$ (4.768,68)	R\$ (7.326,10)
(-) CUSTOS DESPESAS		R\$ (39.185,89)	R\$ (152.696,84)
(-) CUSTOS		R\$ (31.862,27)	R\$ (146.927,91)
(-) CUSTOS OPERACIONAIS		R\$ (31.862,27)	R\$ (146.927,91)
(-) CUSTOS OPERACIONAIS		R\$ (31.862,27)	R\$ (146.927,91)
CUSTOS PRODUTOS VENDIDOS		R\$ 10.963,21	R\$ 0,00
(-) CUSTOS DAS MERCADORIAS VENDIDAS		R\$ (42.825,48)	R\$ (146.927,91)
(-) DESPESAS		R\$ (7.323,62)	R\$ (5.768,93)
(-) DESPESAS OPERACIONAIS	<b>CAROLINE LUSTOZA BOOS:</b> 00992212928	R\$ (7.323,62)	R\$ (5.768,93)
(-) DESPESAS ADMINISTRATIVAS		R\$ (7.272,92)	R\$ (5.718,23)
(-) DESPESAS S PESSOAL		R\$ (7.272,92)	R\$ (3.635,96)
(-) SERVICO DE TERCEIROS		R\$ 0,00	R\$ (1.049,00)
(-) OUTRAS DESPESAS		R\$ 0,00	R\$ (1.033,27)
(-) DESPESAS FINANCEIRAS		R\$ (50,70)	R\$ (50,70)
(-) DESPESAS FINANCEIRAS		R\$ (50,70)	R\$ (50,70)

Assinado digitalmente por CAROLINE LUSTOZA BOOS:00992212928  
 DN: C=BR, O=ICP-Brasil, OU=AC CERTIFICA MINAS v5, OU=15046251000135, CN=CAROLINE LUSTOZA BOOS: 00992212928  
 Razão: Eu sou o autor deste documento  
 Localização: sua localização de assinatura aqui  
 Data: 2023.03.03 15:24:26  
 Foxit Reader Versão: 9.6.0

Este documento é parte integrante de escrituração cuja autenticação se comprova pelo recibo de número 49.C9.7C.9A.57.DE.BB.32.00.00.E1.73.5C.F7.9D.1C.D6.B6.E9.B5-5, nos termos do Decreto nº 8.683/2016.

Este relatório foi gerado pelo Sistema Público de Escrituração Digital – Sped

## RECIBO DE ENTREGA DE ESCRITURAÇÃO CONTÁBIL DIGITAL

### IDENTIFICAÇÃO DO TITULAR DA ESCRITURAÇÃO

<b>NIRE</b> 42207052829	<b>CNPJ</b> 45.769.285/0001-68	
<b>NOME EMPRESARIAL</b> Rednov Ferramentas Ltda.		

### IDENTIFICAÇÃO DA ESCRITURAÇÃO

<b>FORMA DA ESCRITURAÇÃO CONTÁBIL</b> Livro Diário (Completo - sem escrituração Auxiliar)	<b>PERÍODO DA ESCRITURAÇÃO</b> 01/10/2022 a 31/12/2022
<b>NATUREZA DO LIVRO</b> REGISTRO DO LIVRO DIÁRIO	<b>NÚMERO DO LIVRO</b> 2
<b>IDENTIFICAÇÃO DO ARQUIVO (HASH)</b> 49.C9.7C.9A.57.DE.BB.32.00.00.E1.73.5C.F7.9D.1C.D6.B6.E9.B5	

### ESTE LIVRO FOI ASSINADO COM OS SEGUINTE CERTIFICADOS DIGITAIS:

QUALIFICAÇÃO DO SIGNATARIO	CPF/CNPJ	NOME	Nº SÉRIE DO CERTIFICADO	VALIDADE	RESPONSÁVEL LEGAL
Contabilista	00992212928	CAROLINE LUSTOZA BOOS:00992212928	613309567683444559 2	07/06/2022 a 07/06/2023	Não
Pessoa Jurídica (e-CNPJ ou e-PJ)	45769285000168	REDNOV FERRAMENTAS LTDA.:45769285000168	527487846442427097 6	11/04/2022 a 11/04/2023	Sim

### NÚMERO DO RECIBO:

49.C9.7C.9A.57.DE.BB.32.00.00.E1.73.  
5C.F7.9D.1C.D6.B6.E9.B5-5

**CAROLINE  
LUSTOZA  
BOOS:**

**00992212928**

Assinado digitalmente por CAROLINE  
LUSTOZA BOOS:00992212928  
DN: C=BR, O=ICP-Brasil, OU=AC CERTIFICA  
MINAS v5, OU=19046251000135,  
OU=Presencial, OU=Certificado PF A1,  
CN=CAROLINE LUSTOZA BOOS:  
00992212928  
Razão: Eu sou o autor deste documento  
Localização: sua localização de assinatura aqui  
Data: 2023-03-03 15:25:18  
Foxit Reader Versão: 9.6.0

Escrituração recebida via Internet  
pelo Agente Receptor SERPRO

em 25/01/2023 às 15:11:10

FF.2C.9A.6B.43.53.36.B0  
ED.E9.4E.53.F6.7E.F3.CB

Considera-se autenticado o livro contábil a que se refere este recibo, dispensando-se a autenticação de que trata o art. 39 da Lei nº 8.934/1994. Este recibo comprova a autenticação.

BASE LEGAL: Decreto nº 1.800/1996, com a alteração do Decreto nº 8.683/2016, e arts. 39, 39-A, 39-B da Lei nº 8.934/1994 com a alteração da Lei Complementar nº 1247/2014.



PLANILHA DE CÁLCULO DA SITUAÇÃO FINANCEIRA DA EMPRESA

NOME DA EMPRESA: Rednov Ferramentas Ltda

DATA:

DADOS DO BALANÇO PATRIMONIAL DO ULTIMO EXERCÍCIO SOCIAL

ATIVO TOTAL	R\$	402,370,35
ATIVO CIRCULANTE	R\$	396,273,00
ATIVO NÃO CIRCULANTE EXCETO O ATIVO PERMANENTE	R\$	-
PASSIVO CIRCULANTE	R\$	300.834,08
PASSIVO NÃO CIRCULANTE	R\$	-

TABELA DE ÍNDICE PADRÃO

ÍNDICES CONTÁBEIS – Situação – ILC, ILG e ISG

- < (menor) que 1,00: Deficitária
- 1,00 a 1,35: Equilibrada
- (maior) que 1,35: Satisfatória

CÁLCULO DOS ÍNDICES

RESULTADO

LIQUIDEZ CORRENTE

Ativo Circulante

1,317247

Passivo Circulante

LIQUIDEZ GERAL

Ativo Circulante + Ativo Não Circulante Exceto o Ativo Permanente

1,317247

Passivo Circulante + Passivo Não Circulante

ÍNDICE DE SOLVÊNCIA GERAL

Ativo Total

1.337515

Passivo Circulante + Passivo Não Circulante

**CAROLINE  
LUSTOZA  
BOOS:**

**00992212928**

Assinado digitalmente por CAROLINE  
LUSTOZA BOOS:00992212928  
DN: C=BR, O=ICP-Brasil, OU=AC  
CERTIFICA MINAS v5,  
OU=19046251000135, OU=Presencial,  
OU=Certificado PF A1, CN=CAROLINE  
LUSTOZA BOOS:00992212928  
Razão: Eu sou o autor deste documento  
Localização: sua localização de assinatura  
aqui  
Data: 2023-03-03 16:24:38  
Foxit Reader Versão: 9.6.0





**CONSELHO REGIONAL DE CONTABILIDADE DO ESTADO DE SANTA CATARINA  
CERTIDÃO DE HABILITAÇÃO PROFISSIONAL**

**O CONSELHO REGIONAL DE CONTABILIDADE DO ESTADO DE SANTA CATARINA** certifica que o(a) profissional identificado(a) no presente documento encontra-se habilitado para o exercício da profissão contábil.

**IDENTIFICAÇÃO DO REGISTRO**

NOME.....	: CAROLINE LUSTOZA BOOS
REGISTRO.....	: SC-038332/O-5
CATEGORIA.....	: TÉCNICO EM CONTABILIDADE
CPF.....	: ***.922.129-**

A falsificação deste documento constitui-se em crime previsto no Código Penal Brasileiro, sujeitando o autor à respectiva ação penal.

Emissão: FLORIANÓPOLIS, 29/05/2023 as 18:50:46.

Válido até: 27/08/2023.

Código de Controle: 491995.

Para verificar a autenticidade deste documento consulte o site do CRCSC.

## CERTIDÃO INTEIRO TEOR DIGITAL

DADOS DO SOLICITANTE	
Nome: Lenilso Luis da Silva	
CPF/CNPJ: 049.366.759-89	
Email: lenilso13@yahoo.com.br	
DADOS DA EMPRESA	
Nome: REDNOV FERRAMENTAS LTDA.	
NIRE: 42207052829	
ARQUIVAMENTO SOLICITADO	
Número Arquivamento	Páginas
20226037533	5
20237253410	6
<b>TOTAL DE PÁGINAS</b>	<b>11</b>
DADOS DE CONTROLE DA CERTIDÃO	
Código de controle: 114.117.844.100.49	
Emissão: 14/11/2023 12:51:20	

SANTA CATARINA, Terça-Feira, 14 de Novembro de 2023



LUCIANO LEITE KOWALSKI  
SECRETÁRIO-GERAL

Protocolo: 236950550



CONTRATO SOCIAL DE SOCIEDADE LIMITADA  
REDNOV FERRAMENTAS LTDA.

LÊNILSO LUIS DA SILVA, nacionalidade BRASILEIRA, nascido em 21/04/1985, SOLTEIRO, EMPRESARIO, CPF nº 049.366.759-89, CARTEIRA NACIONAL DE HABILITAÇÃO nº 4087617, órgão expedidor SSP - SC, residente e domiciliado(a) no(a) RUA BERTA METTE, 149, ITOUPAVAZINHA, BLUMENAU, SC, CEP 89066530, BRASIL.

Resolve constituir uma sociedade limitada, mediante as condições e cláusulas seguintes:

**DO NOME EMPRESARIAL**

Cláusula Primeira - A sociedade adotará o seguinte nome empresarial REDNOV FERRAMENTAS LTDA..

**DA SEDE**

Cláusula Segunda - A sociedade terá sua sede no seguinte endereço: RUA BERTA METTE, 149, ITOUPAVAZINHA, BLUMENAU, SC, CEP 89.066-530.

**DO OBJETO SOCIAL**

Cláusula Terceira - A sociedade terá por objeto o exercício das seguintes atividades econômicas COMÉRCIO ATACADISTA DE FERRAGENS E FERRAMENTAS, COMÉRCIO VAREJISTA DE FERRAGENS E FERRAMENTAS, COMÉRCIO ATACADISTA DE EQUIPAMENTOS ELÉTRICOS DE USO PESSOAL E DOMÉSTICO, COMÉRCIO ATACADISTA DE MÁQUINAS, APARELHOS E EQUIPAMENTOS PARA USO AGROPECUÁRIO, DE MÁQUINAS, EQUIPAMENTOS PARA TERRAPLENAGEM, MINERAÇÃO E CONSTRUÇÃO, DE MÁQUINAS E EQUIPAMENTOS PARA USO INDUSTRIAL, DE MÁQUINAS E EQUIPAMENTOS PARA USO COMERCIAL, DE OUTRAS MÁQUINAS E EQUIPAMENTOS, COMÉRCIO VAREJISTA ESPECIALIZADO DE ELETRODOMÉSTICOS E EQUIPAMENTOS DE ÁUDIO E VÍDEO, DE MATERIAIS HIDRÁULICOS DE MATERIAL ELÉTRICO..

Parágrafo único. Em estabelecimento eleito como Sede (Matriz) será(ão) exercida(s) a(s) atividade(s) de COMÉRCIO ATACADISTA DE FERRAGENS E FERRAMENTAS, COMÉRCIO VAREJISTA DE FERRAGENS E FERRAMENTAS, COMÉRCIO ATACADISTA DE EQUIPAMENTOS ELÉTRICOS DE USO PESSOAL E DOMÉSTICO, COMÉRCIO ATACADISTA DE MÁQUINAS, APARELHOS E EQUIPAMENTOS PARA USO AGROPECUÁRIO, DE MÁQUINAS, EQUIPAMENTOS PARA TERRAPLENAGEM, MINERAÇÃO E CONSTRUÇÃO, DE MÁQUINAS E EQUIPAMENTOS PARA USO INDUSTRIAL, DE MÁQUINAS E EQUIPAMENTOS PARA USO COMERCIAL, DE OUTRAS MÁQUINAS E EQUIPAMENTOS, COMÉRCIO VAREJISTA ESPECIALIZADO DE ELETRODOMÉSTICOS E EQUIPAMENTOS DE ÁUDIO E VÍDEO, DE MATERIAIS HIDRÁULICOS DE MATERIAL ELÉTRICO..



Junta Comercial do Estado de Santa Catarina

24/03/2022

Certifico o Registro em 24/03/2022 Data dos Efeitos 24/03/2022

Arquivamento 20226037533 Protocolo 226037533 de 24/03/2022 NIRE 42207052829

Nome da empresa REDNOV FERRAMENTAS LTDA.

Este documento pode ser verificado em <http://regin.jucesc.sc.gov.br/autenticacaoDocumentos/autenticacao.aspx>

Chancela 270676852135207

Esta cópia foi autenticada digitalmente e assinada em 24/03/2022 Blasco Borges Barcellos - Secretário-geral em exercício



http://assinador.pscs.com.br/assinadorweb/autenticacao?chave1=4aWjX3M0C\_djWKRtZ8-xa&chave2=Ug8owwsp1\_-ckGj5CvUIRA  
ASSINADO DIGITALMENTE POR: 04936675989-LÊNILSO LUIS DA SILVA

**CONTRATO SOCIAL DE SOCIEDADE LIMITADA  
REDNOV FERRAMENTAS LTDA.**

**DO INÍCIO DAS ATIVIDADES E DO PRAZO**

Cláusula Quarta - A empresa iniciará suas atividades a partir da data do arquivamento e seu prazo de duração é indeterminado.

**DO CAPITAL SOCIAL**

Cláusula Quinta - O capital social será de R\$ 20.000,00 (Vinte Mil Reais), dividido em 20.000 (Vinte Mil) quotas no valor de R\$ 1,00 (Um Real) cada uma, que distribuídas da seguinte forma:

SÓCIO	Nº de Quotas	Valor	Percentual
LENILSO LUIS DA SILVA	20000	R\$ 20.000,00	100 %
TOTAL	20.000	R\$ 20.000,00	100 %

Parágrafo único. O capital encontra-se subscrito e integralizado pelos sócios em moeda corrente do país.

**DA ADMINISTRAÇÃO**

Cláusula Sexta - A administração da sociedade será exercida ISOLADAMENTE a(o) Sócio(a) LENILSO LUIS DA SILVA que representará(ão) legalmente a sociedade e poderá(ão) praticar todo e qualquer ato de gestão pertinente ao objeto social

Parágrafo único. Não constituindo o objeto social, a alienação ou a oneração de bens imóveis depende de autorização da maioria.

**DO BALANÇO PATRIMONIAL**

Cláusula Sétima - Ao término de cada exercício, em 31/12 o administrador prestará contas justificadas de sua administração, procedendo à elaboração do inventário, do balanço patrimonial e do balanço de resultado econômico, cabendo ao empresário, os lucros ou perdas apuradas.

**DA DECLARAÇÃO DE DESIMPEDIMENTO DE ADMINISTRADOR**

Cláusula Oitava - O(s) administrador(es) da empresa declara(m), sob as penas da lei, que não está impedido de exercer a administração da empresa, por lei especial, ou em virtude de condenação criminal, ou por se encontrar sob os efeitos dela, a pena que vede, ainda que temporariamente, o acesso a cargos públicos; ou por crime falimentar, de prevaricação, peita ou suborno, concussão, peculato, ou contra a economia popular, contra o sistema financeiro nacional, contra normas de defesa da concorrência, contra as relações de consumo, fé pública, ou a propriedade.



Junta Comercial do Estado de Santa Catarina

24/03/2022

Certifico o Registro em 24/03/2022 Data dos Efeitos 24/03/2022

Arquivamento 20226037533 Protocolo 226037533 de 24/03/2022 NIRE 42207052829

Nome da empresa REDNOV FERRAMENTAS LTDA.

Este documento pode ser verificado em <http://regin.jucesc.sc.gov.br/autenticacaoDocumentos/autenticacao.aspx>

Chancela 270676852135207

Esta cópia foi autenticada digitalmente e assinada em 24/03/2022 Blasco Borges Barcellos - Secretário-geral em exercício

**CONTRATO SOCIAL DE SOCIEDADE LIMITADA  
REDNOV FERRAMENTAS LTDA.**

**DO FORO**

Cláusula Nona – A parte elege o foro BLUMENAU - SANTA CATARINA para dirimir quaisquer dúvidas decorrentes do presente instrumento contratual, bem como para o exercício e cumprimento dos direitos e obrigações resultantes deste contrato, renunciando a qualquer outro, por mais privilegiado que possa ser.

**DO ENQUADRAMENTO**

Cláusula Décima – O(s) sócio(s) declaram que a sociedade se enquadra como Empresa de Pequeno Porte - EPP, nos termos da Lei Complementar nº 123, de 14 de dezembro de 2006, e que não se enquadra em qualquer das hipóteses de exclusão relacionadas no § 4º do art. 3º da mencionada lei.

**DO PRO LABORE**

Cláusula Décima Primeira – O(s) sócio(s) poderão, de comum acordo, fixar uma retirada mensal, a título de pro labore para o(s) sócio(s) administrador(es), observadas as disposições regulamentares pertinentes.

**DA REGÊNCIA SUPLETIVA**

Cláusula Décima Segunda - Por este ato determina-se a regência supletiva da sociedade pelo regramento da sociedade anônima, conforme dispõe o parágrafo único do art. 1.053 do Código Civil.

**DISTRIBUIÇÃO DE LUCROS**

Cláusula Décima Terceira - A sociedade poderá levantar balanços intermediários ou intercalares e distribuir os lucros evidenciados nos mesmos.

E, por estarem justos e contratados, assinam o presente instrumento particular em via única.

BLUMENAU, 23 de março de 2022.

LENILSO LUIS DA SILVA



Junta Comercial do Estado de Santa Catarina

24/03/2022

Certifico o Registro em 24/03/2022 Data dos Efeitos 24/03/2022

Arquivamento 20226037533 Protocolo 226037533 de 24/03/2022 NIRE 42207052829

Nome da empresa REDNOV FERRAMENTAS LTDA.

Este documento pode ser verificado em <http://regin.jucesc.sc.gov.br/autenticacaoDocumentos/autenticacao.aspx>

Chancela 270676852135207

Esta cópia foi autenticada digitalmente e assinada em 24/03/2022 Blasco Borges Barcellos - Secretário-geral em exercício

CONTRATO SOCIAL DE SOCIEDADE LIMITADA  
REDNOV FERRAMENTAS LTDA.



Junta Comercial do Estado de Santa Catarina

24/03/2022

Certifico o Registro em 24/03/2022 Data dos Efeitos 24/03/2022

Arquivamento 20226037533 Protocolo 226037533 de 24/03/2022 NIRE 42207052829

Nome da empresa REDNOV FERRAMENTAS LTDA.

Este documento pode ser verificado em <http://regin.jucesc.sc.gov.br/autenticacaoDocumentos/autenticacao.aspx>

Chancela 270676852135207

Esta cópia foi autenticada digitalmente e assinada em 24/03/2022 Blasco Borges Barcellos - Secretário-geral em exercício



226037533

**TERMO DE AUTENTICACAO**

<b>NOME DA EMPRESA</b>	<b>REDNOV FERRAMENTAS LTDA.</b>
<b>PROTOCOLO</b>	<b>226037533 - 24/03/2022</b>
<b>ATO</b>	<b>090 - CONTRATO</b>
<b>EVENTO</b>	<b>090 - CONTRATO</b>

**MATRIZ**

NIRE 42207052829  
CNPJ 45.769.285/0001-68  
CERTIFICO O REGISTRO EM 24/03/2022  
SOB N: 42207052829

**EVENTOS**

316 - ENQUADRAMENTO DE EMPRESA DE PEQUENO PORTE ARQUIVAMENTO: 20226037533

**REPRESENTANTES QUE ASSINARAM DIGITALMENTE**

Cpf: 04936675989 - LENILSO LUIS DA SILVA - Assinado em 24/03/2022 às 09:43:40



Junta Comercial do Estado de Santa Catarina

24/03/2022

Certifico o Registro em 24/03/2022 Data dos Efeitos 24/03/2022

Arquivamento 20226037533 Protocolo 226037533 de 24/03/2022 NIRE 42207052829

Nome da empresa REDNOV FERRAMENTAS LTDA.

Este documento pode ser verificado em <http://regin.jucesc.sc.gov.br/autenticacaoDocumentos/autenticacao.aspx>

Chancela 270676852135207

Esta cópia foi autenticada digitalmente e assinada em 24/03/2022 Blasco Borges Barcellos - Secretário-geral em exercício





LENILSO LUIS DA SILVA, nacionalidade BRASILEIRA, nascido em 21/04/1985, SOLTEIRO, EMPRESARIO, CPF nº 049.366.759-89, CARTEIRA DE IDENTIDADE nº 4087617, órgão expedidor SSP - SC, residente e domiciliado(a) no(a) RUA BERTA METTE, 149, ITROUPAVAZINHA, BLUMENAU, SC, CEP 89066530, BRASIL.

Sócio da sociedade limitada de nome empresarial REDNOV FERRAMENTAS LTDA., registrada legalmente por contrato social devidamente arquivado nesta Junta Comercial do Estado de Santa Catarina, sob NIRE nº 42207052829, com sede Rua Berta Mette, 149, Itoupavazinha Blumenau, SC, CEP 89066530, devidamente inscrita no Cadastro Nacional de Pessoa Jurídica/MF sob o nº 45.769.285/0001-68, delibera ajustar a presente alteração contratual, nos termos da Lei nº 10.406/ 2002, mediante as condições estabelecidas nas cláusulas seguintes:

### DO CAPITAL SOCIAL

**CLÁUSULA PRIMEIRA.** O capital anterior totalmente integralizado passa a ser de R\$ 500.000,00 (quinhentos mil reais), em moeda corrente nacional, representado por 500.000 (quinhentos mil) quotas de capital, no valor nominal de R\$ 1,00 (um real) cada uma, cuja aumento é totalmente subscrito e integralizado, neste ato, pelos sócios. Em decorrência do aumento do capital social por motivo de AUMENTO DE CAPITAL SOCIAL EM MOEDA CORRENTE., este fica assim distribuído:

LENILSO LUIS DA SILVA, com 500.000 (quinhentos mil) quotas, perfazendo um total de R\$ 500.000,00 (quinhentos mil reais) integralizado.

### DA ADMINISTRAÇÃO

**CLÁUSULA SEGUNDA.** A administração da sociedade caberá ISOLADAMENTE a(o) Sócio(a) LENILSO LUIS DA SILVA com os poderes e atribuições de representação ativa e passiva na sociedade, judicial e extrajudicialmente, podendo praticar todos os atos compreendidos no objeto social, sempre de interesse da sociedade, autorizado o uso do nome empresarial, vedado, no entanto, fazê-lo em atividades estranhas ao interesse social ou assumir obrigações seja em favor de qualquer dos cotistas ou de terceiros, bem como onerar ou alienar bens imóveis da sociedade, sem autorização do(s) outro(s) sócio(s).

### DA DECLARAÇÃO DE DESIMPEDIMENTO

**CLÁUSULA TERCEIRA.** O(s) administrador(es) declara(m), sob as penas da lei, que não está impedido de exercer a administração da sociedade, por lei especial ou em virtude de condenação criminal, ou por se encontrar sob os efeitos dela, a pena que vede, ainda que temporariamente, o acesso a cargos públicos, ou por crime falimentar, de prevaricação, peita ou suborno, concussão, peculato ou contra a economia popular, contra o sistema financeiro nacional, contra normas de defesa da concorrência, contra as relações de consumo, fê pública ou propriedade.

### DA RATIFICAÇÃO E FORO

**CLÁUSULA QUARTA.** O foro para o exercício e o cumprimento dos direitos e obrigações resultantes do contrato social permanece em BLUMENAU - SANTA CATARINA.

Req: 81300002111994

Página 1



Junta Comercial do Estado de Santa Catarina

26/10/2023

Certifico o Registro em 26/10/2023 Data dos Efeitos 24/10/2023

Arquivamento 20237253410 Protocolo 237253410 de 24/10/2023 NIRE 42207052829

Nome da empresa REDNOV FERRAMENTAS LTDA.

Este documento pode ser verificado em <http://regin.jucesc.sc.gov.br/autenticacaoDocumentos/autenticacao.aspx>

Chancela 457808528606106

Esta cópia foi autenticada digitalmente e assinada em 26/10/2023 LUCIANO LEITE KOWALSKI - Secretário-Geral



**CLÁUSULA QUINTA.** As Cláusulas e condições estabelecidas em atos já arquivados e que não foram expressamente modificadas por esta alteração continuam em vigor.

**Em face das alterações acima, consolida-se o contrato social, nos termos da Lei nº 10.406/2002, mediante as condições e cláusulas seguintes**

**LENILSO LUIS DA SILVA**, nacionalidade BRASILEIRA, nascido em 21/04/1985, SOLTEIRO, EMPRESARIO, CPF no 049.366.759-89, CARTEIRA NACIONAL DE HABILITAÇÃO no 4087617, órgão expedidor SSP - SC, residente e domiciliado(a) no(a) RUA BERTA METTE, 149, ITOUPAVAZINHA, BLUMENAU, SC, CEP 89066530, BRASIL

#### **DO NOME EMPRESARIAL**

**Cláusula Primeira** - A sociedade adota o seguinte nome empresarial REDNOV FERRAMENTAS LTDA..

#### **DA SEDE**

**Cláusula Segunda** - A sociedade tem sua sede no seguinte endereço: RUA BERTA METTE, 149, ITOUPAVAZINHA, BLUMENAU, SC, CEP 89.066-530.

#### **OBJETO SOCIAL**

**CLÁUSULA PRIMEIRA.** A sociedade tem o seguinte objeto:  
**COMÉRCIO ATACADISTA DE FERRAGENS E FERRAMENTAS, COMÉRCIO ATACADISTA DE ARTIGOS DO VESTUÁRIO E ACESSÓRIOS, EXCETO PROFISSIONAIS E DE SEGURANÇA, COMÉRCIO ATACADISTA DE ROUPAS E ACESSÓRIOS PARA USO PROFISSIONAL E DE SEGURANÇA DO TRABALHO, COMÉRCIO ATACADISTA DE APARELHOS ELETRÔNICOS DE USO PESSOAL E DOMÉSTICO, COMÉRCIO ATACADISTA DE BICICLETAS, TRICICLOS E OUTROS VEÍCULOS RECREATIVOS, COMÉRCIO ATACADISTA DE MÓVEIS E ARTIGOS DE COLCHOARIA, COMÉRCIO ATACADISTA DE ARTIGOS DE TAPEÇARIA; PERSIANAS E CORTINAS, COMÉRCIO ATACADISTA DE LUSTRES, LUMINÁRIAS E ABAJURES, COMÉRCIO ATACADISTA DE OUTROS EQUIPAMENTOS E ARTIGOS DE USO PESSOAL E DOMÉSTICO NÃO ESPECIFICADOS ANTERIORMENTE, COMÉRCIO ATACADISTA DE EQUIPAMENTOS DE INFORMÁTICA, COMÉRCIO ATACADISTA DE SUPRIMENTOS PARA INFORMÁTICA, COMÉRCIO ATACADISTA DE COMPONENTES ELETRÔNICOS E EQUIPAMENTOS DE TELEFONIA E COMUNICAÇÃO, COMÉRCIO ATACADISTA DE MÁQUINAS, APARELHOS E EQUIPAMENTOS PARA USO AGROPECUÁRIO; PARTES E PEÇAS, COMÉRCIO ATACADISTA DE MÁQUINAS, EQUIPAMENTOS PARA TERRAPLENAGEM, MINERAÇÃO E CONSTRUÇÃO, COMÉRCIO ATACADISTA DE MÁQUINAS E EQUIPAMENTOS PARA USO INDUSTRIAL, COMÉRCIO ATACADISTA DE MÁQUINAS E EQUIPAMENTOS PARA USO COMERCIAL, COMÉRCIO ATACADISTA DE OUTRAS MÁQUINAS E EQUIPAMENTOS, COMÉRCIO ATACADISTA DE FERRAGENS E FERRAMENTAS, COMÉRCIO ATACADISTA DE MATERIAL ELÉTRICO, COMÉRCIO ATACADISTA DE TINTAS, VERNIZES E SIMILARES, COMÉRCIO ATACADISTA ESPECIALIZADO DE MATERIAIS DE CONSTRUÇÃO, COMÉRCIO VAREJISTA DE TINTAS E MATERIAIS PARA PINTURA, COMÉRCIO**

Req: 81300002111994

Página 2



Junta Comercial do Estado de Santa Catarina

26/10/2023

Certifico o Registro em 26/10/2023 Data dos Efeitos 24/10/2023

Arquivamento 20237253410 Protocolo 237253410 de 24/10/2023 NIRE 42207052829

Nome da empresa REDNOV FERRAMENTAS LTDA.

Este documento pode ser verificado em <http://regin.jucesc.sc.gov.br/autenticacaoDocumentos/autenticacao.aspx>

Chancela 457808528606106

Esta cópia foi autenticada digitalmente e assinada em 26/10/2023 LUCIANO LEITE KOWALSKI - Secretário-Geral

**VAREJISTA DE MATERIAL ELÉTRICO, COMÉRCIO VAREJISTA DE FERRAGENS E FERRAMENTAS, COMÉRCIO VAREJISTA DE MATERIAIS HIDRÁULICOS, COMÉRCIO VAREJISTA DE CAL, AREIA, PEDRA BRITADA, TIJOLOS E TELHAS, COMÉRCIO VAREJISTA DE MATERIAIS DE CONSTRUÇÃO, COMÉRCIO VAREJISTA ESPECIALIZADO DE EQUIPAMENTOS E SUPRIMENTOS DE INFORMÁTICA, COMÉRCIO VAREJISTA ESPECIALIZADO DE ELETRODOMÉSTICOS E EQUIPAMENTOS DE ÁUDIO E VÍDEO, COMÉRCIO VAREJISTA DE MÓVEIS, COMÉRCIO VAREJISTA DE ARTIGOS DE ILUMINAÇÃO, COMÉRCIO VAREJISTA ESPECIALIZADO DE PEÇAS E ACESSÓRIOS PARA APARELHOS ELETROELETRÔNICOS PARA USO DOMÉSTICO, EXCETO INFORMÁTICA E COMUNICAÇÃO, COMÉRCIO VAREJISTA DE ARTIGOS DETAPEÇARIA, CORTINAS E PERSIANAS, COMÉRCIO VAREJISTA DE OUTROS ARTIGOS DE USO PESSOAL E DOMÉSTICO, COMÉRCIO VAREJISTA DE ARTIGOS ESPORTIVOS, COMÉRCIO VAREJISTA DE BICICLETAS E TRICICLOS; PEÇAS E ACESSÓRIOS, COMÉRCIO VAREJISTA DE EMBARCAÇÕES E OUTROS VEÍCULOS RECREATIVOS; PEÇAS E ACESSÓRIOS, COMÉRCIO VAREJISTA DE ARTIGOS DE VIAGEM, COMÉRCIO VAREJISTA DE EQUIPAMENTOS PARA ESCRITÓRIO, COMÉRCIO VAREJISTA DE ARTIGOS FOTOGRÁFICOS E PARA FILMAGEM.**

#### DO INÍCIO DAS ATIVIDADES E DO PRAZO

**Cláusula Quarta** - A empresa iniciou suas atividades em 24/03/2022 seu prazo de duração é indeterminado.

#### DO CAPITAL SOCIAL

**Cláusula Quinta** - O capital social é de R\$ 500.000,00 (Quinhentos Mil Reais), dividido em 500.000 (Quinhentas Mil) quotas no valor de R\$ 1,00 (Um Real) cada uma, que distribuídas da seguinte forma:

Sócio	Valor	Cotas	Porcentagem
Lenilso L da Silva	R\$500.000,00	500.000	100%
Total	R\$500.000,00	500.000	100%

#### DA ADMINISTRAÇÃO

**Cláusula Sexta** - A administração da sociedade é exercida ISOLADAMENTE a(o) Sócio(a) LENILSO LUIS DA SILVA que representará(ão) legalmente a sociedade e poderá(ão) praticar todo e qualquer ato de gestão pertinente ao objeto social Parágrafo único. Não constituindo o objeto social, a alienação ou a oneração de bens imóveis depende de autorização da maioria.

#### DO BALANÇO PATRIMONIAL

**Cláusula Sétima** - Ao término de cada exercício, em 31/12 o administrador prestará contas justificadas de sua administração, procedendo à elaboração do inventário, do balanço patrimonial e do balanço de resultado econômico, cabendo ao empresário, os lucros ou perdas apuradas.



### DA DECLARAÇÃO DE DESIMPEDIMENTO DE ADMINISTRADOR

**Cláusula Oitava** - O(s) administrador(es) da empresa declara(m), sob as penas da lei, que não está impedido de exercer a administração da empresa, por lei especial, ou em virtude de condenação criminal, ou por se encontrar sob os efeitos dela, a pena que vede, ainda que temporariamente, o acesso a cargos públicos; ou por crime falimentar, de prevaricação, peita ou suborno, concussão, peculato, ou contra a economia popular, contra o sistema financeiro nacional, contra normas de defesa da concorrência, contra as relações de consumo, fé pública, ou a propriedade.

### DO FORO

**Cláusula Nona** – A parte elege o foro BLUMENAU - SANTA CATARINA para dirimir quaisquer dúvidas decorrentes do presente instrumento contratual, bem como para o exercício e cumprimento dos direitos e obrigações resultantes deste contrato, renunciando a qualquer outro, por mais privilegiado que possa ser.

### DO ENQUADRAMENTO

**Cláusula Décima** – O(s) sócio(s) declaram que a sociedade se enquadra como Empresa de Pequeno Porte - EPP, nos termos da Lei Complementar no 123, de 14 de dezembro de 2006, e que não se enquadra em qualquer das hipóteses de exclusão relacionadas no § 4º do art. 3º da mencionada lei.

### DO PRO LABORE

**Cláusula Décima Primeira** – O(s) sócio(s) poderão, de comum acordo, fixar uma retirada mensal, a título de pro labore para o(s) sócio(s) administrador(es), observadas as disposições regulamentares pertinentes.

### DA REGÊNCIA SUPLETIVA

**Cláusula Décima Segunda** - Por este ato determina-se a regência supletiva da sociedade pelo regramento da sociedade anônima, conforme dispõe o parágrafo único do art. 1.053 do Código Civil.

### DISTRIBUIÇÃO DE LUCROS

**Cláusula Décima Terceira** - A sociedade poderá levantar balanços intermediários ou intercalares e distribuir os lucros evidenciados nos mesmos.

**O sócio lavra o presente instrumento.**

**BLUMENAU, 24 de outubro de 2023.**

Req: 81300002111994

Página 4



Junta Comercial do Estado de Santa Catarina

26/10/2023

Certifico o Registro em 26/10/2023 Data dos Efeitos 24/10/2023

Arquivamento 20237253410 Protocolo 237253410 de 24/10/2023 NIRE 42207052829

Nome da empresa REDNOV FERRAMENTAS LTDA.

Este documento pode ser verificado em <http://regin.jucesc.sc.gov.br/autenticacaoDocumentos/autenticacao.aspx>

Chancela 457808528606106

Esta cópia foi autenticada digitalmente e assinada em 26/10/2023 LUCIANO LEITE KOWALSKI - Secretário-Geral

ALTERAÇÃO CONTRATUAL DA SOCIEDADE REDNOV FERRAMENTAS LTDA.  
CNPJ nº 45.769.285/0001-68

LENILSO LUIS DA SILVA

Req: 81300002111994

Página 5



Junta Comercial do Estado de Santa Catarina

26/10/2023

Certifico o Registro em 26/10/2023 Data dos Efeitos 24/10/2023

Arquivamento 20237253410 Protocolo 237253410 de 24/10/2023 NIRE 42207052829

Nome da empresa REDNOV FERRAMENTAS LTDA.

Este documento pode ser verificado em <http://regin.jucesc.sc.gov.br/autenticacaoDocumentos/autenticacao.aspx>

Chancela 457808528606106

Esta cópia foi autenticada digitalmente e assinada em 26/10/2023 LUCIANO LEITE KOWALSKI - Secretário-Geral



237253410

### TERMO DE AUTENTICACAO

NOME DA EMPRESA	REDNOV FERRAMENTAS LTDA.
PROTOCOLO	237253410 - 24/10/2023
ATO	002 - ALTERACAO
EVENTO	021 - ALTERACAO DE DADOS (EXCETO NOME EMPRESARIAL)

#### MATRIZ

NIRE 42207052829  
CNPJ 45.769.285/0001-68  
CERTIFICO O REGISTRO EM 26/10/2023  
SOB N: 20237253410

#### EVENTOS

051 - CONSOLIDACAO DE CONTRATO/ESTATUTO ARQUIVAMENTO: 20237253410

#### REPRESENTANTES QUE ASSINARAM DIGITALMENTE

Cpf: 04936675989 - LENILSO LUIS DA SILVA - Assinado em 24/10/2023 às 14:00:33



Junta Comercial do Estado de Santa Catarina

26/10/2023

Certifico o Registro em 26/10/2023 Data dos Efeitos 24/10/2023

Arquivamento 20237253410 Protocolo 237253410 de 24/10/2023 NIRE 42207052829

Nome da empresa REDNOV FERRAMENTAS LTDA.

Este documento pode ser verificado em <http://regin.jucesc.sc.gov.br/autenticacaoDocumentos/autenticacao.aspx>

Chancela 457808528606106

Esta cópia foi autenticada digitalmente e assinada em 26/10/2023 LUCIANO LEITE KOWALSKI - Secretário-Geral

BANCO: 001-BB  
AGÊNCIA: 95-7  
CONTA: 29855-7

Cooperativa de Credito Sicoob  
BANCO: 756-0  
AGÊNCIA: 3069-4  
CONTA: 338.517-5





# REPÚBLICA FEDERATIVA DO BRASIL

## CADASTRO NACIONAL DA PESSOA JURÍDICA

NÚMERO DE INSCRIÇÃO <b>45.769.285/0001-68</b> MATRIZ	<b>COMPROVANTE DE INSCRIÇÃO E DE SITUAÇÃO CADASTRAL</b>	DATA DE ABERTURA <b>24/03/2022</b>
--	---	---------------------------------------

NOME EMPRESARIAL <b>REDNOV FERRAMENTAS LTDA.</b>
---

TÍTULO DO ESTABELECIMENTO (NOME DE FANTASIA) <b>REDNOV FERRAMENTAS LTDA</b>	PORTE <b>EPP</b>
--	---------------------

CÓDIGO E DESCRIÇÃO DA ATIVIDADE ECONÔMICA PRINCIPAL <b>46.72-9-00 - Comércio atacadista de ferragens e ferramentas (Dispensada *)</b>
--

CÓDIGO E DESCRIÇÃO DAS ATIVIDADES ECONÔMICAS SECUNDÁRIAS <b>46.42-7-01 - Comércio atacadista de artigos do vestuário e acessórios, exceto profissionais e de segurança</b> <b>46.42-7-02 - Comércio atacadista de roupas e acessórios para uso profissional e de segurança do trabalho</b> <b>46.43-5-01 - Comércio atacadista de calçados</b> <b>46.43-5-02 - Comércio atacadista de bolsas, malas e artigos de viagem</b> <b>46.49-4-01 - Comércio atacadista de equipamentos elétricos de uso pessoal e doméstico (Dispensada *)</b> <b>46.49-4-02 - Comércio atacadista de aparelhos eletrônicos de uso pessoal e doméstico</b> <b>46.49-4-03 - Comércio atacadista de bicicletas, triciclos e outros veículos recreativos</b> <b>46.49-4-04 - Comércio atacadista de móveis e artigos de colchoaria</b> <b>46.49-4-05 - Comércio atacadista de artigos de tapeçaria; persianas e cortinas</b> <b>46.49-4-06 - Comércio atacadista de lustres, luminárias e abajures</b> <b>46.49-4-99 - Comércio atacadista de outros equipamentos e artigos de uso pessoal e doméstico não especificados anteriormente</b> <b>46.51-6-01 - Comércio atacadista de equipamentos de informática</b> <b>46.51-6-02 - Comércio atacadista de suprimentos para informática</b> <b>46.52-4-00 - Comércio atacadista de componentes eletrônicos e equipamentos de telefonia e comunicação</b> <b>46.61-3-00 - Comércio atacadista de máquinas, aparelhos e equipamentos para uso agropecuário; partes e peças (Dispensada *)</b> <b>46.62-1-00 - Comércio atacadista de máquinas, equipamentos para terraplenagem, mineração e construção; partes e peças (Dispensada *)</b> <b>46.63-0-00 - Comércio atacadista de Máquinas e equipamentos para uso industrial; partes e peças (Dispensada *)</b> <b>46.65-6-00 - Comércio atacadista de máquinas e equipamentos para uso comercial; partes e peças (Dispensada *)</b> <b>46.69-9-01 - Comércio atacadista de bombas e compressores; partes e peças</b> <b>46.69-9-99 - Comércio atacadista de outras máquinas e equipamentos não especificados anteriormente; partes e peças (Dispensada *)</b>
--

CÓDIGO E DESCRIÇÃO DA NATUREZA JURÍDICA <b>206-2 - Sociedade Empresária Limitada</b>
---

LOGRADOURO <b>R BERTA METTE</b>	NÚMERO <b>149</b>	COMPLEMENTO <b>*****</b>
------------------------------------	----------------------	-----------------------------

CEP <b>89.066-530</b>	BAIRRO/DISTRITO <b>ITOUPAVAZINHA</b>	MUNICÍPIO <b>BLUMENAU</b>	UF <b>SC</b>
--------------------------	---	------------------------------	-----------------

ENDEREÇO ELETRÔNICO <b>REDNOV@REDNOV.COM.BR</b>	TELEFONE <b>(47) 9268-7675</b>
--	-----------------------------------

ENTE FEDERATIVO RESPONSÁVEL (EFR) <b>*****</b>
---

SITUAÇÃO CADASTRAL <b>ATIVA</b>	DATA DA SITUAÇÃO CADASTRAL <b>24/03/2022</b>
------------------------------------	---

MOTIVO DE SITUAÇÃO CADASTRAL
------------------------------

SITUAÇÃO ESPECIAL <b>*****</b>	DATA DA SITUAÇÃO ESPECIAL <b>*****</b>
-----------------------------------	---

Aprovado pela Instrução Normativa RFB nº 2.119, de 06 de dezembro de 2022.

Emitido no dia 14/11/2023 às 15:57:15 (data e hora de Brasília).

Página: 1/3



# REPÚBLICA FEDERATIVA DO BRASIL

## CADASTRO NACIONAL DA PESSOA JURÍDICA

NÚMERO DE INSCRIÇÃO <b>45.769.285/0001-68</b> MATRIZ	<b>COMPROVANTE DE INSCRIÇÃO E DE SITUAÇÃO CADASTRAL</b>	DATA DE ABERTURA <b>24/03/2022</b>
--	---	---------------------------------------

NOME EMPRESARIAL <b>REDNOV FERRAMENTAS LTDA.</b>
---

<p>CÓDIGO E DESCRIÇÃO DAS ATIVIDADES ECONÔMICAS SECUNDÁRIAS</p> <p><b>46.73-7-00 - Comércio atacadista de material elétrico</b></p> <p><b>46.79-6-01 - Comércio atacadista de tintas, vernizes e similares</b></p> <p><b>46.79-6-04 - Comércio atacadista especializado de materiais de construção não especificados anteriormente</b></p> <p><b>47.41-5-00 - Comércio varejista de tintas e materiais para pintura</b></p> <p><b>47.42-3-00 - Comércio varejista de material elétrico</b></p> <p><b>47.44-0-01 - Comércio varejista de ferragens e ferramentas (Dispensada *)</b></p> <p><b>47.44-0-03 - Comércio varejista de materiais hidráulicos</b></p> <p><b>47.44-0-04 - Comércio varejista de cal, areia, pedra britada, tijolos e telhas</b></p> <p><b>47.44-0-05 - Comércio varejista de materiais de construção não especificados anteriormente</b></p> <p><b>47.51-2-01 - Comércio varejista especializado de equipamentos e suprimentos de informática</b></p> <p><b>47.53-9-00 - Comércio varejista especializado de eletrodomésticos e equipamentos de áudio e vídeo</b></p> <p><b>47.54-7-01 - Comércio varejista de móveis</b></p> <p><b>47.54-7-03 - Comércio varejista de artigos de iluminação</b></p> <p><b>47.57-1-00 - Comércio varejista especializado de peças e acessórios para aparelhos eletroeletrônicos para uso doméstico, exceto informática e comunicação</b></p> <p><b>47.59-8-01 - Comércio varejista de artigos de tapeçaria, cortinas e persianas</b></p> <p><b>47.59-8-99 - Comércio varejista de outros artigos de uso pessoal e doméstico não especificados anteriormente</b></p> <p><b>47.63-6-02 - Comércio varejista de artigos esportivos</b></p> <p><b>47.63-6-03 - Comércio varejista de bicicletas e triciclos; peças e acessórios</b></p> <p><b>47.63-6-05 - Comércio varejista de embarcações e outros veículos recreativos; peças e acessórios</b></p> <p><b>47.82-2-02 - Comércio varejista de artigos de viagem</b></p>
--

<p>CÓDIGO E DESCRIÇÃO DA NATUREZA JURÍDICA</p> <p><b>206-2 - Sociedade Empresária Limitada</b></p>
--

LOGRADOURO <b>R BERTA METTE</b>	NÚMERO <b>149</b>	COMPLEMENTO <b>*****</b>
------------------------------------	----------------------	-----------------------------

CEP <b>89.066-530</b>	BAIRRO/DISTRITO <b>ITOUPAVAZINHA</b>	MUNICÍPIO <b>BLUMENAU</b>	UF <b>SC</b>
--------------------------	---	------------------------------	-----------------

ENDEREÇO ELETRÔNICO <b>REDNOV@REDNOV.COM.BR</b>	TELEFONE <b>(47) 9268-7675</b>
--	-----------------------------------

ENTE FEDERATIVO RESPONSÁVEL (EFR) <b>*****</b>
---

SITUAÇÃO CADASTRAL <b>ATIVA</b>	DATA DA SITUAÇÃO CADASTRAL <b>24/03/2022</b>
------------------------------------	---

MOTIVO DE SITUAÇÃO CADASTRAL
------------------------------

SITUAÇÃO ESPECIAL <b>*****</b>	DATA DA SITUAÇÃO ESPECIAL <b>*****</b>
-----------------------------------	---

Aprovado pela Instrução Normativa RFB nº 2.119, de 06 de dezembro de 2022.

Emitido no dia **14/11/2023** às **15:57:15** (data e hora de Brasília).

Página: **2/3**



# REPÚBLICA FEDERATIVA DO BRASIL

## CADASTRO NACIONAL DA PESSOA JURÍDICA

NÚMERO DE INSCRIÇÃO <b>45.769.285/0001-68</b> MATRIZ	<b>COMPROVANTE DE INSCRIÇÃO E DE SITUAÇÃO CADASTRAL</b>	DATA DE ABERTURA <b>24/03/2022</b>	
NOME EMPRESARIAL <b>REDNOV FERRAMENTAS LTDA.</b>			
CÓDIGO E DESCRIÇÃO DAS ATIVIDADES ECONÔMICAS SECUNDÁRIAS <b>47.89-0-07 - Comércio varejista de equipamentos para escritório</b> <b>47.89-0-08 - Comércio varejista de artigos fotográficos e para filmagem</b>			
CÓDIGO E DESCRIÇÃO DA NATUREZA JURÍDICA <b>206-2 - Sociedade Empresária Limitada</b>			
LOGRADOURO <b>R BERTA METTE</b>	NÚMERO <b>149</b>	COMPLEMENTO <b>*****</b>	
CEP <b>89.066-530</b>	BAIRRO/DISTRITO <b>ITOUPAVAZINHA</b>	MUNICÍPIO <b>BLUMENAU</b>	UF <b>SC</b>
ENDEREÇO ELETRÔNICO <b>REDNOV@REDNOV.COM.BR</b>	TELEFONE <b>(47) 9268-7675</b>		
ENTE FEDERATIVO RESPONSÁVEL (EFR) <b>*****</b>			
SITUAÇÃO CADASTRAL <b>ATIVA</b>	DATA DA SITUAÇÃO CADASTRAL <b>24/03/2022</b>		
MOTIVO DE SITUAÇÃO CADASTRAL			
SITUAÇÃO ESPECIAL <b>*****</b>	DATA DA SITUAÇÃO ESPECIAL <b>*****</b>		

(\*) A dispensa de alvarás e licenças é direito do empreendedor que atende aos requisitos constantes na Resolução CGSIM nº 51, de 11 de junho de 2019, ou da legislação própria encaminhada ao CGSIM pelos entes federativos, não tendo a Receita Federal qualquer responsabilidade quanto às atividades dispensadas.

Aprovado pela Instrução Normativa RFB nº 2.119, de 06 de dezembro de 2022.

Emitido no dia **14/11/2023** às **15:57:15** (data e hora de Brasília).

Página: **3/3**



**CONSELHO REGIONAL DE CONTABILIDADE DO ESTADO DE SANTA CATARINA  
CERTIDÃO DE HABILITAÇÃO PROFISSIONAL**

**O CONSELHO REGIONAL DE CONTABILIDADE DO ESTADO DE SANTA CATARINA** certifica que o(a) profissional identificado(a) no presente documento encontra-se habilitado para o exercício da profissão contábil.

**IDENTIFICAÇÃO DO REGISTRO**

NOME.....	: CAROLINE LUSTOZA BOOS
REGISTRO.....	: SC-038332/O-5
CATEGORIA.....	: TÉCNICO EM CONTABILIDADE
CPF.....	: ***.922.129-**

A falsificação deste documento constitui-se em crime previsto no Código Penal Brasileiro, sujeitando o autor à respectiva ação penal.

Emissão: FLORIANÓPOLIS, 18/12/2023 as 17:54:42.

Válido até: 17/03/2024.

Código de Controle: 754416.

Para verificar a autenticidade deste documento consulte o site do CRCSC.



**CONSELHO REGIONAL DE CONTABILIDADE DO ESTADO DE SANTA CATARINA  
CERTIDÃO NEGATIVA DE DÉBITOS PROFISSIONAL**

**O CONSELHO REGIONAL DE CONTABILIDADE DO ESTADO DE SANTA CATARINA** certifica que o(a) profissional identificado(a) no presente documento encontra-se em dia com seus débitos perante o CRC.

**IDENTIFICAÇÃO DO REGISTRO**

NOME.....	: CAROLINE LUSTOZA BOOS
REGISTRO.....	: SC-038332/O-5
CATEGORIA.....	: TÉCNICO EM CONTABILIDADE
CPF.....	: ***.922.129-**

A presente CERTIDÃO não quita nem invalida quaisquer débitos ou infrações que posteriormente, venham a ser apurados pelo CRCSC contra o referido registro.

A falsificação deste documento constitui-se em crime previsto no Código Penal Brasileiro, sujeitando o autor à respectiva ação penal.

Emissão: FLORIANÓPOLIS, 12/06/2023 as 14:29:36.

Válido até: 10/09/2023.

Código de Controle: 761904.

Para verificar a autenticidade deste documento consulte o site do CRCSC.

ALTERAÇÃO CONTRATUAL DA SOCIEDADE REDNOV FERRAMENTAS LTDA.  
CNPJ nº 45.769.285/0001-68



LENILSO LUIS DA SILVA, nacionalidade BRASILEIRA, nascido em 21/04/1985, SOLTEIRO, EMPRESARIO, CPF nº 049.366.759-89, CARTEIRA DE IDENTIDADE nº 4087617, órgão expedidor SSP - SC, residente e domiciliado(a) no(a) RUA BERTA METTE, 149, ITROUPAVAZINHA, BLUMENAU, SC, CEP 89066530, BRASIL.

Sócio da sociedade limitada de nome empresarial REDNOV FERRAMENTAS LTDA., registrada legalmente por contrato social devidamente arquivado nesta Junta Comercial do Estado de Santa Catarina, sob NIRE nº 42207052829, com sede Rua Berta Mette, 149, Itoupavazinha Blumenau, SC, CEP 89066530, devidamente inscrita no Cadastro Nacional de Pessoa Jurídica/MF sob o nº 45.769.285/0001-68, delibera ajustar a presente alteração contratual, nos termos da Lei nº 10.406/ 2002, mediante as condições estabelecidas nas cláusulas seguintes:

#### DO CAPITAL SOCIAL

**CLÁUSULA PRIMEIRA.** O capital anterior totalmente integralizado passa a ser de R\$ 500.000,00 (quinhentos mil reais), em moeda corrente nacional, representado por 500.000 (quinhentos mil) quotas de capital, no valor nominal de R\$ 1,00 (um real) cada uma, cuja aumento é totalmente subscrito e integralizado, neste ato, pelos sócios. Em decorrência do aumento do capital social por motivo de AUMENTO DE CAPITAL SOCIAL EM MOEDA CORRENTE., este fica assim distribuído:

LENILSO LUIS DA SILVA, com 500.000 (quinhentos mil) quotas, perfazendo um total de R\$ 500.000,00 (quinhentos mil reais) integralizado.

#### DA ADMINISTRAÇÃO

**CLÁUSULA SEGUNDA.** A administração da sociedade caberá ISOLADAMENTE a(o) Sócio(a) LENILSO LUIS DA SILVA com os poderes e atribuições de representação ativa e passiva na sociedade, judicial e extrajudicialmente, podendo praticar todos os atos compreendidos no objeto social, sempre de interesse da sociedade, autorizado o uso do nome empresarial, vedado, no entanto, fazê-lo em atividades estranhas ao interesse social ou assumir obrigações seja em favor de qualquer dos cotistas ou de terceiros, bem como onerar ou alienar bens imóveis da sociedade, sem autorização do(s) outro(s) sócio(s).

#### DA DECLARAÇÃO DE DESIMPEDIMENTO

**CLÁUSULA TERCEIRA.** O(s) administrador(es) declara(m), sob as penas da lei, que não está impedido de exercer a administração da sociedade, por lei especial ou em virtude de condenação criminal, ou por se encontrar sob os efeitos dela, a pena que vede, ainda que temporariamente, o acesso a cargos públicos, ou por crime falimentar, de prevaricação, peita ou suborno, concussão, peculato ou contra a economia popular, contra o sistema financeiro nacional, contra normas de defesa da concorrência, contra as relações de consumo, fé pública ou propriedade.

#### DA RATIFICAÇÃO E FORO

**CLÁUSULA QUARTA.** O foro para o exercício e o cumprimento dos direitos e obrigações resultantes do contrato social permanece em BLUMENAU - SANTA CATARINA.

Req: 81300002111994

Página 1

http://assinador.pscs.com.br/assinadorweb/autenticacao?chave1=af0LcMDAXhNga7ZC9rpKXw&chave2=Ug80wvspH\_-ckGj5CvUIRA  
ASSINADO DIGITALMENTE POR: 04936675989-LENILSO LUIS DA SILVA



Junta Comercial do Estado de Santa Catarina

Certifico o Registro em 26/10/2023 Data dos Efeitos 24/10/2023

Arquivamento 20237253410 Protocolo 237253410 de 24/10/2023 NIRE 42207052829

Nome da empresa REDNOV FERRAMENTAS LTDA.

Este documento pode ser verificado em <http://regin.jucesc.sc.gov.br/autenticacaoDocumentos/autenticacao.aspx>

Chancela 457808528606106

Esta cópia foi autenticada digitalmente e assinada em 26/10/2023 LUCIANO LEITE KOWALSKI - Secretário-Geral



26/10/2023

ALTERAÇÃO CONTRATUAL DA SOCIEDADE REDNOV FERRAMENTAS LTDA.  
CNPJ nº 45.769.285/0001-68

**CLÁUSULA QUINTA.** As Cláusulas e condições estabelecidas em atos já arquivados e que não foram expressamente modificadas por esta alteração continuam em vigor.

**Em face das alterações acima, consolida-se o contrato social, nos termos da Lei nº 10.406/2002, mediante as condições e cláusulas seguintes**

**LENILSO LUIS DA SILVA**, nacionalidade BRASILEIRA, nascido em 21/04/1985, SOLTEIRO, EMPRESARIO, CPF no 049.366.759-89, CARTEIRA NACIONAL DE HABILITAÇÃO no 4087617, órgão expedidor SSP - SC, residente e domiciliado(a) no(a) RUA BERTA METTE, 149, ITOUPAVAZINHA, BLUMENAU, SC, CEP 89066530, BRASIL

**DO NOME EMPRESARIAL**

**Cláusula Primeira** - A sociedade adota o seguinte nome empresarial REDNOV FERRAMENTAS LTDA..

**DA SEDE**

**Cláusula Segunda** - A sociedade tem sua sede no seguinte endereço: RUA BERTA METTE, 149, ITOUPAVAZINHA, BLUMENAU, SC, CEP 89.066-530.

**OBJETO SOCIAL**

**CLÁUSULA PRIMEIRA.** A sociedade tem o seguinte objeto:

**COMÉRCIO ATACADISTA DE FERRAGENS E FERRAMENTAS, COMÉRCIO ATACADISTA DE ARTIGOS DO VESTUÁRIO E ACESSÓRIOS, EXCETO PROFISSIONAIS E DE SEGURANÇA, COMÉRCIO ATACADISTA DE ROUPAS E ACESSÓRIOS PARA USO PROFISSIONAL E DE SEGURANÇA DO TRABALHO, COMÉRCIO ATACADISTA DE APARELHOS ELETRÔNICOS DE USO PESSOAL E DOMÉSTICO, COMÉRCIO ATACADISTA DE BICICLETAS, TRICICLOS E OUTROS VEÍCULOS RECREATIVOS, COMÉRCIO ATACADISTA DE MÓVEIS E ARTIGOS DE COLCHOARIA, COMÉRCIO ATACADISTA DE ARTIGOS DE TAPEÇARIA; PERSIANAS E CORTINAS, COMÉRCIO ATACADISTA DE LUSTRES, LUMINÁRIAS E ABAJURES, COMÉRCIO ATACADISTA DE OUTROS EQUIPAMENTOS E ARTIGOS DE USO PESSOAL E DOMÉSTICO NÃO ESPECIFICADOS ANTERIORMENTE, COMÉRCIO ATACADISTA DE EQUIPAMENTOS DE INFORMÁTICA, COMÉRCIO ATACADISTA DE SUPRIMENTOS PARA INFORMÁTICA, COMÉRCIO ATACADISTA DE COMPONENTES ELETRÔNICOS E EQUIPAMENTOS DE TELEFONIA E COMUNICAÇÃO, COMÉRCIO ATACADISTA DE MÁQUINAS, APARELHOS E EQUIPAMENTOS PARA USO AGROPECUÁRIO; PARTES E PEÇAS, COMÉRCIO ATACADISTA DE MÁQUINAS, EQUIPAMENTOS PARA TERRAPLENAGEM, MINERAÇÃO E CONSTRUÇÃO, COMÉRCIO ATACADISTA DE MÁQUINAS E EQUIPAMENTOS PARA USO INDUSTRIAL, COMÉRCIO ATACADISTA DE MÁQUINAS E EQUIPAMENTOS PARA USO COMERCIAL, COMÉRCIO ATACADISTA DE OUTRAS MÁQUINAS E EQUIPAMENTOS, COMÉRCIO ATACADISTA DE FERRAGENS E FERRAMENTAS, COMÉRCIO ATACADISTA DE MATERIAL ELÉTRICO, COMÉRCIO ATACADISTA DE TINTAS, VERNIZES E SIMILARES, COMÉRCIO ATACADISTA ESPECIALIZADO DE MATERIAIS DE CONSTRUÇÃO, COMÉRCIO VAREJISTA DE TINTAS E MATERIAIS PARA PINTURA, COMÉRCIO**

Req: 81300002111994

Página 2



Junta Comercial do Estado de Santa Catarina

Certifico o Registro em 26/10/2023 Data dos Efeitos 24/10/2023

Arquivamento 20237253410 Protocolo 237253410 de 24/10/2023 NIRE 42207052829

Nome da empresa REDNOV FERRAMENTAS LTDA.

Este documento pode ser verificado em <http://regin.jucesc.sc.gov.br/autenticacaoDocumentos/autenticacao.aspx>

Chancela 457808528606106

Esta cópia foi autenticada digitalmente e assinada em 26/10/2023 LUCIANO LEITE KOWALSKI - Secretário-Geral

26/10/2023

**VAREJISTA DE MATERIAL ELÉTRICO, COMÉRCIO VAREJISTA DE FERRAGENS E FERRAMENTAS, COMÉRCIO VAREJISTA DE MATERIAIS HIDRÁULICOS, COMÉRCIO VAREJISTA DE CAL, AREIA, PEDRA BRITADA, TIJOLOS E TELHAS, COMÉRCIO VAREJISTA DE MATERIAIS DE CONSTRUÇÃO, COMÉRCIO VAREJISTA ESPECIALIZADO DE EQUIPAMENTOS E SUPRIMENTOS DE INFORMÁTICA, COMÉRCIO VAREJISTA ESPECIALIZADO DE ELETRODOMÉSTICOS E EQUIPAMENTOS DE ÁUDIO E VÍDEO, COMÉRCIO VAREJISTA DE MÓVEIS, COMÉRCIO VAREJISTA DE ARTIGOS DE ILUMINAÇÃO, COMÉRCIO VAREJISTA ESPECIALIZADO DE PEÇAS E ACESSÓRIOS PARA APARELHOS ELETROELETRÔNICOS PARA USO DOMÉSTICO, EXCETO INFORMÁTICA E COMUNICAÇÃO, COMÉRCIO VAREJISTA DE ARTIGOS DETAPEÇARIA, CORTINAS E PERSIANAS, COMÉRCIO VAREJISTA DE OUTROS ARTIGOS DE USO PESSOAL E DOMÉSTICO, COMÉRCIO VAREJISTA DE ARTIGOS ESPORTIVOS, COMÉRCIO VAREJISTA DE BICICLETAS E TRICICLOS; PEÇAS E ACESSÓRIOS, COMÉRCIO VAREJISTA DE EMBARCAÇÕES E OUTROS VEÍCULOS RECREATIVOS; PEÇAS E ACESSÓRIOS, COMÉRCIO VAREJISTA DE ARTIGOS DE VIAGEM, COMÉRCIO VAREJISTA DE EQUIPAMENTOS PARA ESCRITÓRIO, COMÉRCIO VAREJISTA DE ARTIGOS FOTOGRÁFICOS E PARA FILMAGEM.**

### DO INÍCIO DAS ATIVIDADES E DO PRAZO

**Cláusula Quarta** - A empresa iniciou suas atividades em 24/03/2022 seu prazo de duração é indeterminado.

### DO CAPITAL SOCIAL

**Cláusula Quinta** - O capital social é de R\$ 500.000,00 (Quinhentos Mil Reais), dividido em 500.000 (Quinhentas Mil) quotas no valor de R\$ 1,00 (Um Real) cada uma, que distribuídas da seguinte forma:

Sócio	Valor	Cotas	Porcentagem
Lenilso L da Silva	R\$500.000,00	500.000	100%
Total	R\$500.000,00	500.000	100%

### DA ADMINISTRAÇÃO

**Cláusula Sexta** - A administração da sociedade é exercida ISOLADAMENTE a(o) Sócio(a) LENILSO LUIS DA SILVA que representará(ão) legalmente a sociedade e poderá(ão) praticar todo e qualquer ato de gestão pertinente ao objeto social Parágrafo único. Não constituindo o objeto social, a alienação ou a oneração de bens imóveis depende de autorização da maioria.

### DO BALANÇO PATRIMONIAL

**Cláusula Sétima** - Ao término de cada exercício, em 31/12 o administrador prestará contas justificadas de sua administração, procedendo à elaboração do inventário, do balanço patrimonial e do balanço de resultado econômico, cabendo ao empresário, os lucros ou perdas apuradas.





### **DA DECLARAÇÃO DE DESIMPEDIMENTO DE ADMINISTRADOR**

**Cláusula Oitava** - O(s) administrador(es) da empresa declara(m), sob as penas da lei, que não está impedido de exercer a administração da empresa, por lei especial, ou em virtude de condenação criminal, ou por se encontrar sob os efeitos dela, a pena que vede, ainda que temporariamente, o acesso a cargos públicos; ou por crime falimentar, de prevaricação, peita ou suborno, concussão, peculato, ou contra a economia popular, contra o sistema financeiro nacional, contra normas de defesa da concorrência, contra as relações de consumo, fé pública, ou a propriedade.

### **DO FORO**

**Cláusula Nona** – A parte elege o foro BLUMENAU - SANTA CATARINA para dirimir quaisquer dúvidas decorrentes do presente instrumento contratual, bem como para o exercício e cumprimento dos direitos e obrigações resultantes deste contrato, renunciando a qualquer outro, por mais privilegiado que possa ser.

### **DO ENQUADRAMENTO**

**Cláusula Décima** – O(s) sócio(s) declaram que a sociedade se enquadra como Empresa de Pequeno Porte - EPP, nos termos da Lei Complementar no 123, de 14 de dezembro de 2006, e que não se enquadra em qualquer das hipóteses de exclusão relacionadas no § 4º do art. 3º da mencionada lei.

### **DO PRO LABORE**

**Cláusula Décima Primeira** – O(s) sócio(s) poderão, de comum acordo, fixar uma retirada mensal, a título de pro labore para o(s) sócio(s) administrador(es), observadas as disposições regulamentares pertinentes.

### **DA REGÊNCIA SUPLETIVA**

**Cláusula Décima Segunda** - Por este ato determina-se a regência supletiva da sociedade pelo regramento da sociedade anônima, conforme dispõe o parágrafo único do art. 1.053 do Código Civil.

### **DISTRIBUIÇÃO DE LUCROS**

**Cláusula Décima Terceira** - A sociedade poderá levantar balanços intermediários ou intercalares e distribuir os lucros evidenciados nos mesmos.

**O sócio lavra o presente instrumento.**

**BLUMENAU, 24 de outubro de 2023.**



ALTERAÇÃO CONTRATUAL DA SOCIEDADE REDNOV FERRAMENTAS LTDA.  
CNPJ nº 45.769.285/0001-68

LENILSO LUIS DA SILVA

Req: 81300002111994

Página 5



Junta Comercial do Estado de Santa Catarina

Certifico o Registro em 26/10/2023 Data dos Efeitos 24/10/2023

Arquivamento 20237253410 Protocolo 237253410 de 24/10/2023 NIRE 42207052829

Nome da empresa REDNOV FERRAMENTAS LTDA.

Este documento pode ser verificado em <http://regin.jucesc.sc.gov.br/autenticacaoDocumentos/autenticacao.aspx>

Chancela 457808528606106

Esta cópia foi autenticada digitalmente e assinada em 26/10/2023 LUCIANO LEITE KOWALSKI - Secretário-Geral

26/10/2023



237253410

## TERMO DE AUTENTICACAO

NOME DA EMPRESA	REDNOV FERRAMENTAS LTDA.
PROTOCOLO	237253410 - 24/10/2023
ATO	002 - ALTERACAO
EVENTO	021 - ALTERACAO DE DADOS (EXCETO NOME EMPRESARIAL)

### MATRIZ

NIRE 42207052829  
CNPJ 45.769.285/0001-68  
CERTIFICO O REGISTRO EM 26/10/2023  
SOB N: 20237253410

### EVENTOS

051 - CONSOLIDACAO DE CONTRATO/ESTATUTO ARQUIVAMENTO: 20237253410

### REPRESENTANTES QUE ASSINARAM DIGITALMENTE

Cpf: 04936675989 - LENILSO LUIS DA SILVA - Assinado em 24/10/2023 às 14:00:33



Junta Comercial do Estado de Santa Catarina

Certifico o Registro em 26/10/2023 Data dos Efeitos 24/10/2023

Arquivamento 20237253410 Protocolo 237253410 de 24/10/2023 NIRE 42207052829

Nome da empresa REDNOV FERRAMENTAS LTDA.

Este documento pode ser verificado em <http://regin.jucesc.sc.gov.br/autenticacaoDocumentos/autenticacao.aspx>

Chancela 457808528606106

Esta cópia foi autenticada digitalmente e assinada em 26/10/2023 LUCIANO LEITE KOWALSKI - Secretário-Geral

26/10/2023

# REDNOV FERRAMENTAS LTDA.

CNPJ 45.769.285/0001-68

## DECLARAÇÃO DE ENQUADRAMENTO – ME/EPP

**REDNOV FERRAMENTAS LTDA. sob o CNPJ nº 45.769.285/0001-68, sediada na Rua Berta Mette, nº 149, Bairro do Itoupavazinha, Blumenau/SC, CEP 89066-530, através de seu representante legal infra-assinado, declara, sob as penas da Lei, que não ultrapassei o limite de faturamento e cumpro os requisitos estabelecidos no Art. 3º da Lei Complementar nº 123, de 14 de dezembro de 2006, sendo apto a usufruir do tratamento favorecido estabelecido nos artigos 42 ao 49 da referida Lei Complementar.**

## DECLARAÇÃO DE PLENO CONHECIMENTO

**REDNOV FERRAMENTAS LTDA. sob o CNPJ nº 45.769.285/0001-68, sediada na Rua Berta Mette, nº 149, Bairro do Itoupavazinha, Blumenau/SC, CEP 89066-530, através de seu representante legal infra-assinado, declara, que estou ciente e concordo com as condições contidas no edital e seus anexos, bem como de que cumpro plenamente os requisitos de habilitação definidos no edital.**

## DECLARAÇÃO DE FATOS IMPEDITIVOS

**REDNOV FERRAMENTAS LTDA. sob o CNPJ nº 45.769.285/0001-68, sediada na Rua Berta Mette, nº 149, Bairro do Itoupavazinha, Blumenau/SC, CEP 89066-530, através de seu representante legal infra-assinado, declara, sob as penas da lei, que até a presente data inexistem fatos impeditivos para a minha habilitação no presente processo licitatório, ciente da obrigatoriedade de declarar ocorrências posteriores.**

## DECLARAÇÃO DE IDONEIDADE

**REDNOV FERRAMENTAS LTDA. sob o CNPJ nº 45.769.285/0001-68, sediada na Rua Berta Mette, nº 149, Bairro do Itoupavazinha, Blumenau/SC, CEP 89066-530, através de seu representante legal infra-assinado, DECLARA, sob as penas da Lei, que na qualidade de proponente do procedimento licitatório, sob a**

# REDNOV FERRAMENTAS LTDA.

CNPJ 45.769.285/0001-68

modalidade Pregão Eletrônico, que não fomos declarados inidôneos para licitar ou contratar com o Poder Público, em qualquer de suas esferas.

## DECLARAÇÃO DE EMPREGADO MENOR

**REDNOV FERRAMENTAS LTDA. sob o CNPJ nº 45.769.285/0001-68, sediada na Rua Berta Mette, nº 149, Bairro do Itoupavazinha, Blumenau/SC, CEP 89066-530**, através de seu representante legal infra-assinado, declara, para fins do disposto no inciso V do art. 27 da Lei nº 8.666, de 21 de junho de 1993, acrescido pela Lei nº 9.854, de 27 de outubro de 1999, que não emprego menor de 18 (dezoito) anos em trabalho noturno, perigoso ou insalubre e não emprego menor de 16 (dezesesseis) anos, salvo menor, a partir de 14 (quatorze) anos, na condição de aprendiz, nos termos do inciso XXXIII, do art. 7º da Constituição Federal.

## DECLARAÇÃO DE ELABORAÇÃO INDEPENDENTE DE PROPOSTA

**REDNOV FERRAMENTAS LTDA. sob o CNPJ nº 45.769.285/0001-68, sediada na Rua Berta Mette, nº 149, Bairro do Itoupavazinha, Blumenau/SC, CEP 89066-530**, doravante denominado (Licitante), para fins do disposto no Edital do Pregão Eletrônico, declara, sob as penas da lei, em especial o art. 299 do Código Penal Brasileiro, que:

(a) a proposta apresentada para participar do Pregão Eletrônico foi elaborada de maneira independente pelo (Licitante) e o conteúdo da proposta não foi, no todo ou em parte, direta ou indiretamente, informado, discutido ou recebido de qualquer outro participante potencial ou de fato do Pregão Eletrônico, por qualquer meio ou por qualquer pessoa;

(b) a intenção de apresentar a proposta elaborada para participar do Pregão Eletrônico, não foi informada, discutida ou recebida de qualquer outro participante potencial ou de fato do Pregão Eletrônico, por qualquer meio ou por qualquer pessoa;

(c) que não tentou, por qualquer meio ou por qualquer pessoa, influir na decisão de qualquer outro participante potencial ou de fato do Pregão Eletrônico, quanto a participar ou não da referida licitação;

(d) que o conteúdo da proposta apresentada para participar do Pregão Eletrônico, não será, no todo ou em parte, direta ou indiretamente, comunicado ou discutido com qualquer outro participante potencial ou de fato do Pregão Eletrônico antes da adjudicação do objeto da referida licitação;

(e) que o conteúdo da proposta apresentada para participar do Pregão Eletrônico não foi, no todo ou em parte, direta ou indiretamente, informado, discutido ou recebido de qualquer integrante do órgão licitante antes da abertura oficial das propostas; e

# REDNOV FERRAMENTAS LTDA.

CNPJ 45.769.285/0001-68

(f) que está plenamente ciente do teor e da extensão desta declaração e que detém plenos poderes e informações para firmá-la.

## DECLARAÇÃO DE TRABALHO DEGRADANTE OU FORÇADO

**REDNOV FERRAMENTAS LTDA. sob o CNPJ nº 45.769.285/0001-68, sediada na Rua Berta Mette, nº 149, Bairro do Itoupavazinha, Blumenau/SC, CEP 89066-530, através de seu representante legal infra-assinado, declara, que não possui, em minha cadeia produtiva, empregados executando trabalho degradante ou forçado, observando o disposto nos incisos III e IV do art.1º e no inciso III do art.5º da Constituição Federal.**

## DECLARAÇÃO DE RESERVA DE CARGOS PARA PESSOAS COM DEFICIÊNCIA

**REDNOV FERRAMENTAS LTDA. sob o CNPJ nº 45.769.285/0001-68, sediada na Rua Berta Mette, nº 149, Bairro do Itoupavazinha, Blumenau/SC, CEP 89066-530, através de seu representante legal infra-assinado, declara, que, conforme disposto no art. 93 da Lei nº 8.213, de 24 de julho de 1991, estou ciente do cumprimento da reserva de cargos prevista em lei para pessoa com deficiência ou para reabilitado da Previdência Social e que, se aplicado ao número de funcionários da minha empresa, atendo às regras de acessibilidade previstas na legislação.**

## DECLARAÇÃO DE COTA DE APRENDIZAGEM

**REDNOV FERRAMENTAS LTDA. sob o CNPJ nº 45.769.285/0001-68, sediada na Rua Berta Mette, nº 149, Bairro do Itoupavazinha, Blumenau/SC, CEP 89066-530, através de seu representante legal infra-assinado, declara, sob as penas da Lei, que cumpro a cota de aprendizagem nos termos estabelecidos no art. 429 da CLT.**

# REDNOV FERRAMENTAS LTDA.

CNPJ 45.769.285/0001-68

## DECLARAÇÃO DE QUADRO SOCIETÁRIO

**REDNOV FERRAMENTAS LTDA. sob o CNPJ nº 45.769.285/0001-68, sediada na Rua Berta Mette, nº 149, Bairro do Itoupavazinha, Blumenau/SC, CEP 89066-530, através de seu representante legal infra-assinado, DECLARA, que não há em seu quadro societário cônjuge, companheiro ou parente em linha reta, colateral ou por afinidade até o terceiro grau, inclusive, dos magistrados ocupantes de cargos de direção ou no exercício de funções administrativas, assim como de servidores ocupantes de cargos de direção, chefia e assessoramento vinculados direta ou indiretamente às unidades situadas na linha hierárquica da área encarregada da licitação.**

## DECLARAÇÃO DE QUALIDADE AMBIENTAL E SUSTENTABILIDADE SÓCIO-AMBIENTAL

**REDNOV FERRAMENTAS LTDA. sob o CNPJ nº 45.769.285/0001-68, sediada na Rua Berta Mette, nº 149, Bairro do Itoupavazinha, Blumenau/SC, CEP 89066-530, DECLARA, sob as penas da Lei, notadamente o compromisso e responsabilidade com a Sustentabilidade Ambiental, conforme previsto no artigo 5º da IN/SLTI/MPOG 01/2010, respeitando as normas de proteção do meio ambiente.**

## DECLARAÇÃO DE AUTENTICIDADE DOS DOCUMENTOS

**REDNOV FERRAMENTAS LTDA. sob o CNPJ nº 45.769.285/0001-68, sediada na Rua Berta Mette, nº 149, Bairro do Itoupavazinha, Blumenau/SC, CEP 89066-530, através de seu representante legal infra-assinado, DECLARA, sob as sanções administrativas cabíveis, inclusive as criminais, e sob as penas da lei, que toda documentação anexada ao Sistema são autênticas, igualmente sendo expressão da verdade a informação**

# REDNOV FERRAMENTAS LTDA.

CNPJ 45.769.285/0001-68

por mim prestada, estou ciente que esta declaração estará sujeita as penalidades da Lei, conforme dispõe o art. 299 do Código Penal Brasileiro, que prevê o crime de falsidade ideológica.

Blumenau-SC, 18 de Março de 2024.

REDNOV  
FERRAMENTAS  
AS  
LTDA.:4576  
9285000168

Assinado de  
forma digital por  
REDNOV  
FERRAMENTAS  
LTDA.:457692850  
00168  
Dados: 2024.03.18  
10:01:42 -03'00'

**Lenilso Luís da Silva**  
Representante Legal  
CPF: 049.366.759-89





## Sistema de Cadastramento Unificado de Fornecedores - SICAF

### Relatório de Prováveis Ocorrências Impeditivas Indiretas do Fornecedor

#### Dados do Fornecedor

---

CNPJ: 45.769.285/0001-68  
Razão Social: REDNOV FERRAMENTAS LTDA.  
Nome Fantasia: REDNOV FERRAMENTAS LTDA  
Situação do Fornecedor: Credenciado

**Nenhum registro de Ocorrência Impeditiva Indireta encontrado para o fornecedor.**



## Sistema de Cadastramento Unificado de Fornecedores - SICAF

### Relatório de Ocorrências Ativas Impeditivas de Licitar

#### Dados do Fornecedor

CNPJ: 45.769.285/0001-68  
Razão Social: REDNOV FERRAMENTAS LTDA.  
Nome Fantasia: REDNOV FERRAMENTAS LTDA  
Situação do Fornecedor: Credenciado

#### Ocorrência 1:

Tipo Ocorrência: Suspensão Temporária - Lei nº 8666/93, art. 87, inc. III  
Motivo: Inexecução total ou parcial do contrato  
UASG Sancionadora: 200394 - SUPERINTENDENCIA REG.DEP.POLICIA FEDERAL- RN  
Âmbito da Sanção: Órgão Sancionador  
Prazo: Determinado  
Prazo Inicial: 22/05/2023 Prazo Final: 22/05/2024  
Número do Processo: 08420.000476/2023 Número do Contrato: nº 27/2022 (Dispensa)  
Descrição/Justificativa: Suspensão de licitar e impedimento de contratar com o órgão, entidade ou unidade administrativa no âmbito da Polícia Federal em todo o território nacional, pelo prazo de 1 (um) ano, a partir da data de 22/05/2023 até 22/05/2024, por descumprimento da cláusula contratual 6.1.1 (não entrega do objeto licitado no prazo/condições ajustadas) e do art. 86, da Lei nº 8.666/93.

#### Ocorrência 2:

Tipo Ocorrência: Suspensão Temporária - Lei nº 8666/93, art. 87, inc. III  
Motivo: Inexecução total ou parcial do contrato  
UASG Sancionadora: 928311 - CASA CIVIL DO DISTRITO FEDERAL/DF  
Âmbito da Sanção: Órgão Sancionador  
Prazo: Determinado  
Prazo Inicial: 27/10/2023 Prazo Final: 27/04/2024  
Número do Processo: 00050000041712022 Número do Contrato: 2023NE00233  
Descrição/Justificativa: Na qualidade de ordenador desta Casa Civil do Distrito Federal, em observância aos princípios da razoabilidade de proporcionalidade, pela aplicação da penalidade de SUSPENSÃO TEMPORÁRIA de participar em licitação e impedimento de contratar com a administração, pelo prazo de 06 (seis) meses, com fulcro na Lei nº 8.666/93 e na Portaria nº 306/2001 - MPOG, em decorrência da inexecução parcial da obrigação pactuada, devendo a empresa ser cientificada desta decisão.  
Nota de Empenho 2023NE00233

## Relatório de Ocorrências Ativas Impeditivas de Licitar

### Ocorrência 3:

---

Tipo Ocorrência: Suspensão Temporária - Lei nº 8666/93, art. 87, inc. III  
Motivo: Inexecução total ou parcial do contrato  
UASG Sancionadora: 160018 - 12. BATALHAO DE SUPRIMENTO/MEX/AM  
Âmbito da Sanção: Órgão Sancionador  
Prazo: Determinado  
Prazo Inicial: 22/12/2023 Prazo Final: 21/06/2024  
Número do Processo: 64156007492202378 Número do Contrato: 2023NE553  
Descrição/Justificativa: Inexecução Contratual , Processo Administrativo nr 64156.007492/2023-78, BI nr 235, de 22 de DEZ 2023.



## Sistema de Cadastramento Unificado de Fornecedores - SICAF

### Relatório de Ocorrências Ativas

#### Dados do Fornecedor

CNPJ: 45.769.285/0001-68  
Razão Social: REDNOV FERRAMENTAS LTDA.  
Nome Fantasia: REDNOV FERRAMENTAS LTDA  
Situação do Fornecedor: Credenciado

#### Ocorrência 1:

Tipo Ocorrência: Advertência - Lei nº 8666/93, art. 87, inc. I  
UASG Sancionadora: 453860 - MINISTÉRIO PÚBLICO DO MATO GROSSO DO SUL  
Data Aplicação: 24/10/2023  
Número do Processo: 09202300007288-1 Número do Contrato: PE n. 16/PGJ/2022  
Descrição/Justificativa: Aplicação de sanção de advertência, em razão de atraso na entrega dos materiais, com fundamento no item 9.1.1 da Cláusula Nona da Ata de Registro de Preços n. 008/PGJ/2023 - Pregão Eletrônico n. 16/PGJ/2022.

#### Ocorrência 2:

Tipo Ocorrência: Advertência - Lei nº 8666/93, art. 87, inc. I  
UASG Sancionadora: 158009 - INSTITUTO FEDERAL DO PARANÁ  
Data Aplicação: 16/02/2024  
Número do Processo: 23411015883202311 Número do Contrato: 2023NE000047  
Descrição/Justificativa: Forneceu material com marca diferente da proposta enviada na licitação.

# Relatório de Ocorrências Ativas

## Ocorrência 3:

Tipo Ocorrência: Advertência - Lei nº 8666/93, art. 87, inc. I  
UASG Sancionadora: 926224 - DEFENSORIA PUBLICA DO ESTADO DE RONDONIA  
Data Aplicação: 29/03/2023  
Número do Processo: 3001.107218.2022  
Descrição/Justificativa: CLÁUSULA CONTRATUAL OU DISPOSITIVO LEGAL DESCUMPRIDO:  
Item 4.3 e 5.1.2 do Termo de Referência, id. 0123285.

Ressaltamos que, anteriormente, foram expedidas as seguintes Notificações: -  
NOTIFICAÇÃO 2023-027 - 06 de março de 2023, id. 0163911;

CONSIDERANDO que o prazo para o fornecimento da Ordem de Fornecedor 1 era até a data de 02/03/2023, não foram fornecidos todos os itens relacionados de forma supracitada.

## Ocorrência 4:

Tipo Ocorrência: Advertência - Lei nº 8666/93, art. 87, inc. I  
UASG Sancionadora: 927841 - INSTITUTO PREV.MUN.DE FAZENDA RIO GRANDE/PR  
Data Aplicação: 01/12/2023  
Número do Processo: 427/2023 Número do Contrato: 011/2023  
Descrição/Justificativa: Inexecução do objeto contratual

## Ocorrência 5:

Tipo Ocorrência: Advertência - Lei nº 8666/93, art. 87, inc. I  
UASG Sancionadora: 80001 - TRIBUNAL SUPERIOR DO TRABALHO  
Data Aplicação: 12/03/2024  
Número do Processo: 6003852/2024-00 Número do Contrato: 2023NE001640  
Descrição/Justificativa: ATO.SEA.033/2024-Em razão de atrasos verificados na entrega do objeto da 2023NE001640, por ofensa ao item 16.1, e com apoio no item 20.2 do Edital PE-087/2023, c/c o art. 86 da Lei nº 8.666/93.

## Ocorrência 6:

Tipo Ocorrência: Advertência - Lei nº 8666/93, art. 87, inc. I  
UASG Sancionadora: 160160 - 51 BATALHAO DE INFANTARIA DE SELVA  
Data Aplicação: 15/02/2024  
Número do Processo: 64119009964202373 Número do Contrato: 2023NR414  
Descrição/Justificativa: Advertência por inexecução total das obrigações assumidas, constates no anexo I do edital.

## Relatório de Ocorrências Ativas

### Ocorrência 7:

Tipo Ocorrência: Advertência - Lei nº 8666/93, art. 87, inc. I  
UASG Sancionadora: 160441 - 28 GRUPO DE ARTILHARIA DE CAMPANHA-MEX/SC  
Data Aplicação: 20/12/2023  
Número do Processo: 64559006634202347 Número do Contrato: 2023NE000130  
Descrição/Justificativa: Penalidade aplicada tendo em vista o atraso na entrega do material constante da Nota de Empenho 2023NE000130

### Ocorrência 8:

Tipo Ocorrência: Advertência - Lei nº 8666/93, art. 87, inc. I  
UASG Sancionadora: 90016 - JUSTICA FEDERAL DE 1A. INSTANCIA - RJ  
Data Aplicação: 20/09/2023  
Número do Processo: EOF2023/280.01 Número do Contrato: 2023NE000348  
Descrição/Justificativa: Em razão do atraso de 23 (vinte e três) dias para a entrega do material objeto da Nota de Empenho nº 2023NE000348, relacionado com a Nota Fiscal nº 2459, nos termos do item 12.1 do Edital do Pregão Eletrônico nº 17/2023 c/c os Itens 4, 14 e 16, do Anexo I, da Portaria Nº JFRJ-PGD-2022/00034, de 23 de novembro de 2022, c/c artigo 156, inciso I, da Lei nº 14.133/2021

### Ocorrência 9:

Tipo Ocorrência: Advertência - Lei nº 8666/93, art. 87, inc. I  
UASG Sancionadora: 90016 - JUSTICA FEDERAL DE 1A. INSTANCIA - RJ  
Data Aplicação: 22/12/2023  
Número do Processo: EOF2023/280.01 Número do Contrato: 2023NE000349  
Descrição/Justificativa: Em face do atraso de 93 (noventa e três) dias na entrega da totalidade do material objeto da nota fiscal eletrônica nº 2116, em conformidade com as especificações técnicas, referente à nota de empenho nº 2023NE000349, nos termos do no Item 12 - Das Penalidades do Edital do Pregão Eletrônico nº 17/2023, e ainda, nos termos do item 2.2, inciso I, do Anexo I da Portaria nº JFRJ-PDG-2022/00034 da Direção do Foro da Seção Judiciária do Rio de Janeiro, c/c art. 155, inciso I e art. 156, inciso I, da Lei nº 14.133/2021

## Relatório de Ocorrências Ativas

### Ocorrência 10:

Tipo Ocorrência: **Multa - Lei nº 8666/93, art. 87, inc. II**  
Motivo: **Inexecução total ou parcial do contrato**  
UASG Sancionadora: **925007 - TRIBUNAL DE JUSTICA DO ESTADO DE MATO GROSSO**  
Data Aplicação: **23/10/2023** Valor da Multa: **R\$ 889,20**  
Número do Processo: **0030914-64.2023** Número do Contrato: **63/2023**  
Descrição/Justificativa: **(...) "Forçoso em tais razões, analisando o contexto fático probatório à luz do princípio da vinculação ao instrumento convocatório, decido pela aplicação da penalidade de multa de 10% do total do empenho n. 03601.0007.23.002891-8, com fundamento no artigo 87, II, da Lei n. 8666/93, combinado com a Cláusula 9.2.2.3. do Contrato, ficando a empresa desde o presente momento cientificada que a inexecução total da obrigação ensejará aplicação de penalidade ainda mais gravosa, além da rescisão unilateral do contrato e cancelamento da ARP." (...)**

### Ocorrência 11:

Tipo Ocorrência: **Multa - Lei nº 8666/93, art. 87, inc. II**  
Motivo: **Inexecução total ou parcial do contrato**  
UASG Sancionadora: **80004 - TRIBUNAL REGIONAL DO TRABALHO DA 7ª REGIÃO**  
Data Aplicação: **28/06/2023** Valor da Multa: **R\$ 1.386,00**  
Número do Processo: **1302/2023** Número do Contrato: **2023NE000208**  
Descrição/Justificativa: **Tendo em vista a delegação de competência a Diretora Geral constante do Ato TRT nº 58/2021, DECIDO pela aplicação da multa à empresa, REDNOV FERRAMENTAS LTDA. no percentual de 0,05% ao dia, no valor total de R\$ 1.386,00 (doc. 45).**

### Ocorrência 12:

Tipo Ocorrência: **Multa - Lei nº 8666/93, art. 87, inc. II**  
Motivo: **Inexecução total ou parcial do contrato**  
UASG Sancionadora: **926224 - DEFENSORIA PUBLICA DO ESTADO DE RONDONIA**  
Data Aplicação: **08/02/2024** Valor da Multa: **R\$ 252,45**  
Número do Processo: **3001.107554.2023** Número do Contrato: **62/2023/DPE-RO**  
Descrição/Justificativa: **Penalidade de multa contratual, no valor de R\$ 252,45 (duzentos e cinquenta e dois reais e quarenta e cinco centavos), em virtude do atraso injustificado de 74 (setenta e quatro) dias corridos na entrega do material solicitado.**

## Relatório de Ocorrências Ativas

### Ocorrência 13:

Tipo Ocorrência: **Multa - Lei nº 8666/93, art. 87, inc. II**  
Motivo: **Inexecução total ou parcial do contrato**  
UASG Sancionadora: **80004 - TRIBUNAL REGIONAL DO TRABALHO DA 7A.REGIAO**  
Data Aplicação: **09/11/2023** Valor da Multa: **R\$ 345,24**  
Número do Processo: **3330/2023** Número do Contrato: **2023NE000378**  
Descrição/Justificativa: **Corroboro o Parecer TRT7.DG.AJA Nº. 607/2023 (doc.49) e tendo em vista a delegação de competência, à Diretoria Geral, constante do Ato TRT nº 58/2021, DECIDO pela aplicação da penalidade de multa à empresa REDNOV FERRAMENTAS LTDA - CNPJ Nº 45.769.285/0001-68, no percentual de 0,5% ao dia, calculada sobre o valor da quantidade entregue intempestivamente, limitada a 10% do valor da contratação, em função do atraso apontado na entrega do objeto a ela adjudicado constante da nota de empenho 2023NE378 (doc.24).**

### Ocorrência 14:

Tipo Ocorrência: **Suspensão Temporária - Lei nº 8666/93, art. 87, inc. III**  
Motivo: **Inexecução total ou parcial do contrato**  
UASG Sancionadora: **928311 - CASA CIVIL DO DISTRITO FEDERAL/DF**  
Âmbito da Sanção: **Órgão Sancionador**  
Prazo: **Determinado**  
Prazo Inicial: **27/10/2023** Prazo Final: **27/04/2024**  
Número do Processo: **00050000041712022** Número do Contrato: **2023NE00233**  
Descrição/Justificativa: **Na qualidade de ordenador desta Casa Civil do Distrito Federal, em observância aos princípios da razoabilidade de proporcionalidade, pela aplicação da penalidade de SUSPENSÃO TEMPORÁRIA de participar em licitação e impedimento de contratar com a administração, pelo prazo de 06 (seis) meses, com fulcro na Lei nº 8.666/93 e na Portaria nº 306/2001 - MPOG, em decorrência da inexecução parcial da obrigação pactuada, devendo a empresa ser cientificada desta decisão.  
Nota de Empenho 2023NE00233**

### Ocorrência 15:

Tipo Ocorrência: **Suspensão Temporária - Lei nº 8666/93, art. 87, inc. III**  
Motivo: **Inexecução total ou parcial do contrato**  
UASG Sancionadora: **200394 - SUPERINTENDENCIA REG.DEP.POLICIA FEDERAL- RN**  
Âmbito da Sanção: **Órgão Sancionador**  
Prazo: **Determinado**  
Prazo Inicial: **22/05/2023** Prazo Final: **22/05/2024**  
Número do Processo: **08420.000476/2023** Número do Contrato: **nº 27/2022 (Dispensa)**  
Descrição/Justificativa: **Suspensão de licitar e impedimento de contratar com o órgão, entidade ou unidade administrativa no âmbito da Polícia Federal em todo o território nacional, pelo prazo de 1 (um) ano, a partir da data de 22/05/2023 até 22/05/2024, por descumprimento da cláusula contratual 6.1.1 (não entrega do objeto licitado no prazo/condições ajustadas) e do art. 86, da Lei nº 8.666/93.**



## Relatório de Ocorrências Ativas

### Ocorrência 16:

Tipo Ocorrência: Suspensão Temporária - Lei nº 8666/93, art. 87, inc. III  
Motivo: Inexecução total ou parcial do contrato  
UASG Sancionadora: 160018 - 12. BATALHAO DE SUPRIMENTO/MEX/AM  
Âmbito da Sanção: Órgão Sancionador  
Prazo: Determinado  
Prazo Inicial: 22/12/2023 Prazo Final: 21/06/2024  
Número do Processo: 64156007492202378 Número do Contrato: 2023NE553  
Descrição/Justificativa: Inexecução Contratual , Processo Administrativo nr 64156.007492/2023-78, BI nr 235, de 22 de DEZ 2023.

### Ocorrência 17:

Tipo Ocorrência: Multa Art. 86 da Lei 8.666/93.  
UASG Sancionadora: 70018 - TRIBUNAL REGIONAL ELEITORAL DE SAO PAULO  
Impeditiva: Não  
Prazo Inicial: 29/11/2023  
Data Aplicação: 29/11/2023  
Número do Processo: 0023176-66.2022 Número do Contrato: 2023NE00809  
Descrição/Justificativa: Aplicação de penalidade moratória à empresa no valor de R\$ 60,26, nos autos do Processo Pregão Eletrônico Federal n. 38/2023, pelo atraso de 16 (dezesesseis) dias na entrega de metais sanitários. SEI 0023176-66.2022.6.26.8000

### Ocorrência 18:

Tipo Ocorrência: Multa Art. 86 da Lei 8.666/93.  
UASG Sancionadora: 200129 - SUPERINTENDENCIA REG. POL. RODV. FEDERAL-AL  
Impeditiva: Não  
Prazo Inicial: 23/09/2022  
Data Aplicação: 23/09/2022  
Número do Processo: 08670004620202251  
Descrição/Justificativa: Em decorrência de descumprimento das obrigações previstas nos itens 4.1 e 6.1.4. do Projeto Básico, com fundamento no Art. 86, da Lei 8.666/93 c/c o item 8.2 do Projeto Básico, conforme os autos do Processo Administrativo Sei nº 08670.004620/2022-51.  
Descumprimento do item 4.1 (não cumprimento do prazo previsto para a entrega do material).  
Descumprimento do Item 6.1.4. do Projeto Básico SERVIÇOS GERAIS-AL (42639425), que prevê como obrigação da contratada: "Comunicar à Contratante, no prazo máximo de 24 (vinte e quatro) horas que antecede a data da entrega, os motivos que impossibilitem o cumprimento do prazo previsto, com a devida comprovação."

# Relatório de Ocorrências Ativas

## Ocorrência 19:

Tipo Ocorrência: **Multa Art. 86 da Lei 8.666/93.**  
UASG Sancionadora: **453860 - MINISTÉRIO PÚBLICO DO MATO GROSSO DO SUL**  
Impeditiva: **Não**  
Prazo Inicial: **17/01/2024**  
Data Aplicação: **17/01/2024**  
Número do Processo: **09202300007288-1** Número do Contrato: **PE 16/PGJ/2022**  
Descrição/Justificativa: **Aplicação de sanção de multa moratória, no importe de 10% (dez por cento) sobre o valor do material entregue fora do prazo previsto, com fulcro na Cláusula Nona, item 9.1.2 da ARP n. 008/PGJ/2023 - Pregão Eletrônico n. 16/PGJ/2022 e no artigo 86 da Lei Federal n. 8666/1993, cujo montante perfaz a quantia de R\$ 801,87.**

## Ocorrência 20:

Tipo Ocorrência: **Advertência - Lei 14.133/2021, art. 156, inc. I**  
UASG Sancionadora: **254420 - FUNDACAO OSWALDO CRUZ/RJ**  
Impeditiva: **Não**  
Prazo Inicial: **29/01/2024**  
Data Aplicação: **29/01/2024**  
Número do Processo: **25067.410/23-10** Número do Contrato: **2023NE000289**  
Descrição/Justificativa: **Falha na execução do contrato. Não atendimento de entrega dos equipamentos adquiridos pela Casa de Oswaldo Cruz/ COC através da Dispensa número 83/2023.**

## Sanção Ceis/Cnep 1:

Categoria Sanção: **Suspensão**  
Órgão Sancionador: **Prefeitura Municipal de Nova Friburgo - RJ**  
Abrangência: **Em todos os Poderes da Esfera do órgão sancionador**  
Número do Processo/Contrato: **19225/2023 / 24683/2022**  
Data Inicial: **05/10/2023** Data Final: **05/10/2025**  
Fundamentos Legais: **Lei 8666 - art. 87, III**

## Sanção Ceis/Cnep 2:

Categoria Sanção: **Advertência**  
Órgão Sancionador: **Justiça Federal do Rio de Janeiro**  
Abrangência: **No órgão sancionador**  
Número do Processo/Contrato: **JFRJ-DES-2023/33883 / 2023NE000348**  
Data Inicial: **20/09/2023**  
Fundamentos Legais: **Lei 14133 - art. 156, I**



## Sistema de Cadastramento Unificado de Fornecedores - SICAF

### Relatório Nível V - Qualificação Técnica

#### Dados do Fornecedor

---

CNPJ: 45.769.285/0001-68  
Razão Social: REDNOV FERRAMENTAS LTDA.  
Nome Fantasia: REDNOV FERRAMENTAS LTDA  
Situação do Fornecedor: Credenciado

#### Dados do Nível

---

Situação do Nível: Não cadastrado

Nenhum registro de Qualificação Técnica encontrado para o fornecedor.



## Sistema de Cadastramento Unificado de Fornecedores - SICAF

### Declaração

Declaramos para os fins previstos na Lei nº 8.666, de 1993, conforme documentação registrada no SICAF, que a situação do fornecedor no momento é a seguinte:

#### Dados do Fornecedor

CNPJ: 45.769.285/0001-68  
Razão Social: REDNOV FERRAMENTAS LTDA.  
Nome Fantasia: REDNOV FERRAMENTAS LTDA  
Situação do Fornecedor: **Credenciado** Data de Vencimento do Cadastro: 11/04/2024  
Natureza Jurídica: SOCIEDADE EMPRESÁRIA LIMITADA  
MEI: Não  
Porte da Empresa: Empresa de Pequeno

#### Ocorrências e Impedimentos

Ocorrência: **Consta**  
Impedimento de Licitar: **Consta**  
Ocorrências Impeditivas indiretas: **Nada Consta**  
Vínculo com "Serviço Público": **Nada Consta**

#### Níveis cadastrados:

Automática: a certidão foi obtida através de integração direta com o sistema emissor. Manual: a certidão foi inserida manualmente pelo fornecedor.

##### I - Credenciamento

##### II - Habilitação Jurídica

##### III - Regularidade Fiscal e Trabalhista Federal

Receita Federal e PGFN	Validade:	10/09/2024	Automática
FGTS	Validade:	30/03/2024	Automática
Trabalhista ( <a href="http://www.tst.jus.br/certidao">http://www.tst.jus.br/certidao</a> )	Validade:	11/09/2024	Automática

##### IV - Regularidade Fiscal Estadual/Distrital e Municipal

Receita Estadual/Distrital	Validade:	27/05/2024
Receita Municipal	Validade:	24/03/2024

##### VI - Qualificação Econômico-Financeira

Validade: 31/05/2024



Sistema de Cadastramento Unificado de Fornecedores - SICAF

**ANEXO**  
**Impedimentos de Licitar**

**Dados do Fornecedor**

---

CNPJ: 45.769.285/0001-68  
Razão Social: REDNOV FERRAMENTAS LTDA.  
Nome Fantasia: REDNOV FERRAMENTAS LTDA  
Situação do Fornecedor: Credenciado

**Impedimento de Licitar no Âmbito:**

---

COMANDO DO EXERCITO / 160018-12. BATALHAO DE SUPRIMENTO/MEX/AM  
DEPARTAMENTO DE POLICIA FEDERAL / 200394-SUPERINTENDENCIA REG.DEP.POLICIA  
DISTRITO FEDERAL / 928311-CASA CIVIL DO DISTRITO FEDERAL/DF



GABINETE DO VICE-GOVERNADOR/DF

# TERMO DE JULGAMENTO

UASG 927721 - GABINETE DO VICE-GOVERNADOR

## PREGÃO 90001/2024

Fundamentação legal:	Lei 14.133/2021	Característica:	SISPP - Tradicional
Critério de julgamento:	Menor Preço / Maior Desconto	Modo de disputa:	Aberto
Compra emergencial:	Não		
Objeto da compra:	Aquisição de bens comuns – eletrônicos, eletrodomésticos, cama, mesa e banho, bem como acessórios, para atender e suprir as necessidades da Residência Oficial da Vice-Governadoria do Distrito Federal (ROLS).		
Entrega de propostas:	De 06/03/2024 às 08:00 até 20/03/2024 às 10:00		
Abertura da sessão pública:	Dia 20/03/2024 às 10:00 (horário de Brasília)		

### Mensagens do chat da compra

Responsável	Data/Hora	Mensagem
Sistema	20/03/2024 às 10:00:01	A sessão pública está aberta. Até 6 itens poderão estar em disputa simultaneamente e o período de abertura para disputa será entre 08:00 e 18:00. Haverá aviso prévio de abertura dos itens de 5 minutos. Mantenham-se conectados.
Sistema	20/03/2024 às 10:02:19	Bom dia, Senhores Licitantes. Estamos iniciando a sessão pública do Pregão Eletrônico n.º 001/2024.
Sistema	20/03/2024 às 10:02:28	O Edital é a lei da licitação. A despeito do procedimento ter suas regras traçadas pela própria administração, não pode esta se furtar ao seu cumprimento, estando legalmente vinculada à plena observância do regramento.
Sistema	20/03/2024 às 10:02:44	"Na aplicação desta Lei, serão observados os princípios da legalidade, da impessoalidade, da moralidade, da publicidade, da eficiência, do interesse público, da probidade administrativa, da igualdade, do planejamento, da transparência, da eficácia, da segregação de funções, da motivação, da vinculação ao edital, do julgamento objetivo, da segurança jurídica, da razoabilidade, da competitividade, da proporcionalidade, da celeridade, da economicidade
Sistema	20/03/2024 às 10:02:54	Os Senhores Licitantes, que atuam com o intuito de prejudicar o certame ou com desídia, estarão sujeitos as penalidades previstas em lei, tendo em vista que a depender dos atos, frustrarão completamente o certame, demandando mais tempo para que seja finalizado. E tornar o processo ainda mais moroso. (Lei n.º 14.133/2021, Artigo 337-I).
Sistema	20/03/2024 às 10:03:01	Senhores Licitantes, salientamos que o Edital em epígrafe é uma MINUTA padrão da nossa Procuradoria - PGDF, ou seja, todas as regras não são feitas pelo Pregoeira e Sua Equipe de Apoio, os mesmos são apenas executores das regras traçadas pela própria administração.
Sistema	20/03/2024 às 10:03:07	Senhores Licitantes, salientamos que no Edital em epígrafe, in verbis: "Item 1.4 Caso haja divergência entre a especificação constante no sistema Compras Gov e no Termo de Referência, prevalecerá este último." ou seja, as Licitantes que não colocaram descrições Detalhadas em sua Propostas de Preços Iniciais serão DESCLASSIFICADAS!
Sistema	20/03/2024 às 10:03:19	Senhores Licitantes, observem seus preços, tendo em vista que a Licitante DEVERÁ Prestar de acordo com as especificações e condições descritas neste EDITAL e nos seus ANEXOS, em especial o Termo de Referência constante do ANEXO
Sistema	20/03/2024 às 10:05:32	Senhores Licitantes, estamos no Modo de Disputa: Aberto! Vamos melhorar seus lances e vamos adiantar o Pregão em epígrafe
Sistema	20/03/2024 às 10:10:32	Senhores Licitantes que não estão com o melhor lance, continuem enviando seus lances intermediários - lances iguais ou superiores ao menor já ofertado, porém inferiores ao último lance dado pelo próprio licitante.

Responsável	Data/Hora	Mensagem
Sistema	20/03/2024 às 10:12:46	Senhores Licitantes, estamos no Modo de Disputa: Aberto! Vamos melhorar seus lances e vamos adiantar o Pregão em epígrafe.
Sistema	20/03/2024 às 10:13:21	Senhores Licitantes que não estão com o melhor lance, continuem enviando seus lances intermediários - lances iguais ou superiores ao menor já ofertado, porém inferiores ao último lance dado pelo próprio licitante.
Sistema	20/03/2024 às 10:17:57	Senhores Licitantes que não estão com o melhor lance, continuem enviando seus lances intermediários - lances iguais ou superiores ao menor já ofertado, porém inferiores ao último lance dado pelo próprio licitante.
Sistema	20/03/2024 às 10:22:54	Senhores Licitantes, aguardem conectados. Os Licitantes que forem convocados em qualquer fase, e não se manifestarem no prazo de 10 (dez) minutos terão seus direitos exauridos.
Sistema	20/03/2024 às 10:29:04	Senhores Licitantes que não estão com o melhor lance, continuem enviando seus lances intermediários - lances iguais ou superiores ao menor já ofertado, porém inferiores ao último lance dado pelo próprio licitante.
Sistema	20/03/2024 às 10:29:15	Senhores Licitantes, estamos no Modo de Disputa: Aberto! Vamos melhorar seus lances e vamos adiantar o Pregão em epígrafe.
Sistema	20/03/2024 às 10:32:46	Senhores Licitantes que não estão com o melhor lance, continuem enviando seus lances intermediários - lances iguais ou superiores ao menor já ofertado, porém inferiores ao último lance dado pelo próprio licitante.
Sistema	20/03/2024 às 10:35:53	Senhores Licitantes, estamos no Modo de Disputa: Aberto! Vamos melhorar seus lances e vamos adiantar o Pregão em epígrafe.
Sistema	20/03/2024 às 10:36:32	Senhores Licitantes, será (ão) vencedora(s) do certame a Licitante que ofertar o menor valor por GRUPO.
Sistema	20/03/2024 às 10:37:06	Senhores Licitantes que não estão com o melhor lance, continuem enviando seus lances intermediários - lances iguais ou superiores ao menor já ofertado, porém inferiores ao último lance dado pelo próprio licitante.
Sistema	20/03/2024 às 10:43:43	Senhores Licitantes, aguardem conectados. Os Licitantes que forem convocados em qualquer fase, e não se manifestarem no prazo de 10 (dez) minutos terão seus direitos exauridos.
Sistema	20/03/2024 às 10:48:21	Senhores Licitantes, estamos no Modo de Disputa: Aberto! Vamos melhorar seus lances e vamos adiantar o Pregão em epígrafe.
Sistema	20/03/2024 às 10:48:30	Senhores Licitantes que não estão com o melhor lance, continuem enviando seus lances intermediários - lances iguais ou superiores ao menor já ofertado, porém inferiores ao último lance dado pelo próprio licitante.
Sistema	20/03/2024 às 10:50:27	Senhores Licitantes, será (ão) vencedora(s) do certame a Licitante que ofertar o menor valor por GRUPO.
Sistema	20/03/2024 às 10:51:47	Senhores Licitantes que não estão com o melhor lance, continuem enviando seus lances intermediários - lances iguais ou superiores ao menor já ofertado, porém inferiores ao último lance dado pelo próprio licitante.
Sistema	20/03/2024 às 10:54:44	Senhores Licitantes, estamos no Modo de Disputa: Aberto! Vamos melhorar seus lances e vamos adiantar o Pregão em epígrafe.
Sistema	20/03/2024 às 10:58:42	Senhores Licitantes, aguardem conectados. Os Licitantes que forem convocados em qualquer fase, e não se manifestarem no prazo de 10 (dez) minutos terão seus direitos exauridos.
Sistema	20/03/2024 às 11:03:25	Senhores Licitantes, estamos no Modo de Disputa: Aberto! Vamos melhorar seus lances e vamos adiantar o Pregão em epígrafe.
Sistema	20/03/2024 às 11:03:36	Senhores Licitantes que não estão com o melhor lance, continuem enviando seus lances intermediários - lances iguais ou superiores ao menor já ofertado, porém inferiores ao último lance dado pelo próprio licitante.
Sistema	20/03/2024 às 11:11:10	Senhores Licitantes, estamos no Modo de Disputa: Aberto! Vamos melhorar seus lances e vamos adiantar o Pregão em epígrafe.
Sistema	20/03/2024 às 11:11:22	Senhores Licitantes, será (ão) vencedora(s) do certame a Licitante que ofertar o menor valor por GRUPO.

Responsável	Data/Hora	Mensagem
Sistema	20/03/2024 às 11:14:14	Senhores Licitantes, aguardem conectados. Os Licitantes que forem convocados em qualquer fase, e não se manifestarem no prazo de 10 (dez) minutos terão seus direitos exauridos.
Sistema	20/03/2024 às 11:25:32	Senhores Licitantes, estamos no Modo de Disputa: Aberto! Vamos melhorar seus lances e vamos adiantar o Pregão em epígrafe.
Sistema	20/03/2024 às 11:26:53	Senhores Licitantes que não estão com o melhor lance, continuem enviando seus lances intermediários - lances iguais ou superiores ao menor já ofertado, porém inferiores ao último lance dado pelo próprio licitante.
Sistema	20/03/2024 às 11:29:34	Senhores Licitantes, aguardem conectados. Os Licitantes que forem convocados em qualquer fase, e não se manifestarem no prazo de 10 (dez) minutos terão seus direitos exauridos.
Sistema	20/03/2024 às 11:38:52	Senhores Licitantes, estamos no Modo de Disputa: Aberto! Vamos melhorar seus lances e vamos adiantar o Pregão em epígrafe.
Sistema	20/03/2024 às 11:40:47	Senhores Licitantes que não estão com o melhor lance, continuem enviando seus lances intermediários - lances iguais ou superiores ao menor já ofertado, porém inferiores ao último lance dado pelo próprio licitante.
Sistema	20/03/2024 às 11:42:33	Senhores Licitantes que não estão com o melhor lance, continuem enviando seus lances intermediários - lances iguais ou superiores ao menor já ofertado, porém inferiores ao último lance dado pelo próprio licitante.
Sistema	20/03/2024 às 11:42:53	Senhores Licitantes, será (ão) vencedora(s) do certame a Licitante que ofertar o menor valor por GRUPO.
Sistema	20/03/2024 às 11:43:32	Senhores Licitantes que não estão com o melhor lance, continuem enviando seus lances intermediários - lances iguais ou superiores ao menor já ofertado, porém inferiores ao último lance dado pelo próprio licitante.
Sistema	20/03/2024 às 11:43:51	A etapa de julgamento de propostas foi iniciada. Para acompanhá-la acesse a opção "Seleção de fornecedores" na linha do tempo.
Sistema	20/03/2024 às 11:45:31	Senhores Licitantes, aguardem conectados. Os Licitantes que forem convocados em qualquer fase, e não se manifestarem no prazo de 10 (dez) minutos terão seus direitos exauridos.
Sistema	20/03/2024 às 11:46:41	Senhores Licitantes, vamos iniciar a Fase de Julgamento da PROPOSTA DE PREÇOS INICIAL Senhores Licitantes, seguindo a ordem de classificação do GRUPO 01 vamos iniciar a Fase de Julgamento da PROPOSTA DE PREÇOS INICIAL da Licitante GUILHERME HENRIQUE QUEIROZ MACIEL DE PAIVA inscrita no CNPJ sob o n.º 45.468.921/0001-11
Sistema	20/03/2024 às 11:50:42	Senhores licitantes, tendo em vista a proximidade do horário de almoço, suspenderemos a sessão e voltaremos hoje, dia 20/03/2024 às 14:00 horas (horário de Brasília)
Sistema	20/03/2024 às 11:50:52	Obrigada a todos!
Sistema	20/03/2024 às 14:01:42	Boa tarde! Retornamos com o pregão 01/2024
Sistema	20/03/2024 às 14:02:27	Senhores Licitantes, aguardem conectados. Os Licitantes que forem convocados em qualquer fase, e não se manifestarem no prazo de 10 (dez) minutos terão seus direitos exauridos.
Sistema	20/03/2024 às 14:02:48	Em continuidade, vamos iniciar a Fase de Julgamento da PROPOSTA DE PREÇOS INICIAL Senhores Licitantes, seguindo a ordem de classificação do GRUPO 01 vamos iniciar a Fase de Julgamento da PROPOSTA DE PREÇOS INICIAL da Licitante GUILHERME HENRIQUE QUEIROZ MACIEL DE PAIVA inscrita no CNPJ sob o n.º 45.468.921/0001-11
Sistema	20/03/2024 às 14:20:54	Senhores licitantes, informo que após a habilitação do grupo 01, seguirei com os procedimentos necessários para a análise do grupo 02.
Sistema	20/03/2024 às 16:18:35	Mediante ausência de documentação, o fornecedor GUILHERME HENRIQUE QUEIROZ MACIEL DE PAIVA, CNPJ 45.468.921/0001-11.foi desclassificado.
Sistema	20/03/2024 às 16:24:34	Tendo em vista a impossibilidade do fornecimento de duas horas para envio da documentação, em virtude do horário atual encerraremos a sessão de hoje e voltaremos amanhã, dia 21/03/2024 às 10:00 (horário de Brasília).
Sistema	20/03/2024 às 16:24:50	A todos, muito obrigada. Até breve.
Sistema	21/03/2024 às 10:00:46	Bom dia Fornecedores! Voltamos com o julgamento das propostas referentes ao Pregão 01/2024



Responsável	Data/Hora	Mensagem
Sistema	21/03/2024 às 10:02:25	Senhores Fornecedores vamos dar continuidade à Fase de Julgamento da PROPOSTA DE PREÇOS INICIAL Senhores Licitantes, seguindo a ordem de classificação do GRUPO 01 vamos iniciar a Fase de Julgamento da PROPOSTA DE PREÇOS INICIAL do Fornecedor F&R SOLUÇÕES ADMINISTRATIVAS LTDA inscrita no CNPJ sob o n.º 36.330.093/0001-60
Sistema	21/03/2024 às 10:29:27	Senhores Fornecedores vamos dar continuidade à Fase de Julgamento da PROPOSTA DE PREÇOS INICIAL Senhores Licitantes, seguindo a ordem de classificação do GRUPO 01 vamos iniciar a Fase de Julgamento da PROPOSTA DE PREÇOS INICIAL do Fornecedor REDNOV FERRAMENTAS LTDA. inscrita no CNPJ sob o n.º 45.769.285/0001-68
Sistema	21/03/2024 às 10:34:40	Senhores licitantes, permaneçam conectados!
Sistema	21/03/2024 às 10:45:44	Senhores fornecedores permaneçam conectados!
Sistema	21/03/2024 às 11:05:58	Senhores Fornecedores, recebemos a PROPOSTA DE PREÇOS ATUALIZADA para O GRUPO 01 do Fornecedor REDNOV FERRAMENTAS LTDA., CNPJ 45.769.285/0001-68, e será conferida conforme Exigências do Edital. Aguardem conectados.
Sistema	21/03/2024 às 11:19:35	Senhores Fornecedores, em análise a documentação enviada, foram verificadas ocorrências impeditivas em nome do Fornecedor REDNOV FERRAMENTAS LTDA., CNPJ 45.769.285/0001-68. Dessa forma, em consonância com o item 6.3.3 do Edital, este será desclassificado.
Sistema	21/03/2024 às 11:21:30	Senhores Fornecedores vamos dar continuidade à Fase de Julgamento da PROPOSTA DE PREÇOS INICIAL Senhores Licitantes, seguindo a ordem de classificação do GRUPO 01 vamos iniciar a Fase de Julgamento da PROPOSTA DE PREÇOS INICIAL do Fornecedor AFP INDUSTRIA DE MOVEIS SERVICOS E COMERCIO 28.265.790/0001-56
Sistema	21/03/2024 às 11:22:30	Senhores Fornecedores, permaneçam conectados!
Sistema	21/03/2024 às 13:35:15	Diante da ausência de envio de documentação, o fornecedor AFP INDUSTRIA DE MOVEIS SERVICOS E COMERCIO LTDA, CNPJ 28.265.790/0001-56 será desclassificado.
Sistema	21/03/2024 às 13:36:39	Senhores Fornecedores vamos dar continuidade à Fase de Julgamento da PROPOSTA DE PREÇOS INICIAL Senhores Licitantes, seguindo a ordem de classificação do GRUPO 01 vamos iniciar a Fase de Julgamento da PROPOSTA DE PREÇOS INICIAL do Fornecedor LUCAS POSSIDONIO DE LIMA 52.779.662/0001-05
Sistema	21/03/2024 às 13:49:04	Senhores Fornecedores vamos dar continuidade à Fase de Julgamento da PROPOSTA DE PREÇOS INICIAL Senhores Licitantes, seguindo a ordem de classificação do GRUPO 01 vamos iniciar a Fase de Julgamento da PROPOSTA DE PREÇOS INICIAL do Fornecedor RNL TRADE AND FACILITIES LTDA 06.043.786/0001-00
Sistema	21/03/2024 às 17:15:48	Em virtude da ausência de comunicação com o RNL TRADE AND FACILITIES LTDA, CNPJ 06.043.786/0001-00, este será desclassificado.
Sistema	21/03/2024 às 17:17:42	Senhores fornecedores, em virtude do horário e da impossibilidade do fornecimento de duas horas para envio de anexos, estaremos encerrando a sessão de hoje. Voltaremos amanhã, dia 22/03/2024 Às 10:00 horas (horário de Brasília).
Sistema	21/03/2024 às 17:17:59	Senhores, muito obrigada e até breve.
Sistema	22/03/2024 às 10:00:29	Senhores, bom dia! Retornamos com a sessão referente ao Pregão 01/2024.
Sistema	22/03/2024 às 10:00:50	Senhores, alguns avisos para a boa condução do certame em epígrafe
Sistema	22/03/2024 às 10:01:24	Incumbirá ao Licitante acompanhar as operações no Sistema Eletrônico durante a sessão pública do pregão, ficando responsável pelo ônus decorrente da perda de negócios diante da inobservância de quaisquer mensagens emitidas pelo Sistema, Pregoeiro ou de sua desconexão."
Sistema	22/03/2024 às 10:01:40	O Edital é a lei da licitação. A despeito do procedimento ter suas regras traçadas pela própria administração, não pode esta se furtar ao seu cumprimento, estando legalmente vinculada à plena observância do regramento.
Sistema	22/03/2024 às 10:01:54	Os Senhores Licitantes, que atuam com o intuito de prejudicar o certame ou com desídia, estarão sujeitos as penalidades previstas em lei, tendo em vista que a depender dos atos, frustrarão completamente o certame, demandando mais tempo para que seja finalizado. E tornar o processo ainda mais moroso.
Sistema	22/03/2024 às 10:02:05	Senhores Licitantes, salientamos que o Edital em epígrafe é uma MINUTA padrão da nossa Procuradoria - PGDF, ou seja, todas as regras não são feitas pelo Pregoeiro e Sua Equipe de Apoio,

Responsável	Data/Hora	Mensagem
Sistema	22/03/2024 às 10:02:05	os mesmos são apenas executores das regras traçadas pela própria administração.
Sistema	22/03/2024 às 10:02:22	Caso haja divergência entre a especificação constante no sistema Comprasnet e no Termo de Referência, prevalecerá este último.
Sistema	22/03/2024 às 10:02:53	Senhores licitantes aguardem conectados!
Sistema	22/03/2024 às 10:04:25	Senhores Fornecedores vamos dar continuidade à Fase de Julgamento da PROPOSTA DE PREÇOS INICIAL Senhores Licitantes, seguindo a ordem de classificação do GRUPO 01 vamos iniciar a Fase de Julgamento da PROPOSTA DE PREÇOS INICIAL do Fornecedor SOLUCOES NORTE ENGENHARIA, CONSTRUcoes E COMERCIO LTDA 29.216.954/0001-18
Sistema	22/03/2024 às 10:22:27	Senhores Fornecedores vamos dar continuidade à Fase de Julgamento da PROPOSTA DE PREÇOS INICIAL Senhores Licitantes, seguindo a ordem de classificação do GRUPO 01 vamos iniciar a Fase de Julgamento da PROPOSTA DE PREÇOS INICIAL do Fornecedor CALEVI MINERADORA E COMERCIO LTDA 03.160.007/0001-69
Sistema	22/03/2024 às 10:38:36	Em virtude da ausência de comunicação com o CALEVI MINERADORA E COMERCIO LTDA, CNPJ 03.160.007/0001-69 este será desclassificado.
Sistema	22/03/2024 às 10:41:13	Senhores fornecedores, em virtude da ausência de propostas passíveis de classificação, o Grupo 01 tornou-se fracassado. Dessa maneira, seguiremos com a análise de propostas para o Grupo 02.
Sistema	22/03/2024 às 10:41:33	Senhores, novamente permaneçam conectados!
Sistema	22/03/2024 às 10:45:02	Atualmente, existem 2 propostas empatadas. Dessa maneira, em concordância com a cláusula 5.22.1.2 do Edital, e ainda com o artigo 60 inciso II da Lei 14133/21 o procedimento para desempate seguirá: II - avaliação do desempenho contratual prévio dos licitantes, para a qual deverão preferencialmente ser utilizados registros cadastrais para efeito de atesto de cumprimento de obrigações previstos nesta Lei;
Sistema	22/03/2024 às 10:46:06	Diante disso, solicito que aguardem conectados! Esta Pregoeira, bem como a equipe de apoio realizará os procedimentos necessários de modo a obter o desempate.
Sistema	22/03/2024 às 10:54:28	Após consulta no SICAF, foi verificada a existência de dezessete ocorrências para AFP INDUSTRIA DE MOVEIS SERVICOS E COMERCIO LTDA 28.265.790/0001-56, contra uma para 50.379.954 ANA LUIZA DA CONCEICAO.
Sistema	22/03/2024 às 10:55:29	Dessa maneira, seguindo os critérios de desempate aqui apresentados, o fornecedor 50.379.954 ANA LUIZA DA CONCEICAO, terá sua proposta analisada.
Sistema	22/03/2024 às 13:12:58	Senhores Fornecedores vamos dar continuidade à Fase de Julgamento da PROPOSTA DE PREÇOS INICIAL Senhores Licitantes, seguindo a ordem de classificação do GRUPO 02 vamos iniciar a Fase de Julgamento da PROPOSTA DE PREÇOS INICIAL do Fornecedor AFP INDUSTRIA DE MOVEIS SERVICOS E COMERCIO LTDA 28.265.790/0001-56
Sistema	22/03/2024 às 13:13:53	Senhores Fornecedores, novamente, permaneçam conectados!
Sistema	22/03/2024 às 15:25:21	Tendo em vista a ausência de comunicação com o fornecedor AFP INDUSTRIA DE MOVEIS SERVICOS E COMERCIO LTDA, CNPJ 28.265.790/0001-56., este será desclassificado.
Sistema	22/03/2024 às 15:26:50	Senhores Fornecedores vamos dar continuidade à Fase de Julgamento da PROPOSTA DE PREÇOS INICIAL Senhores Licitantes, seguindo a ordem de classificação do GRUPO 02 vamos iniciar a Fase de Julgamento da PROPOSTA DE PREÇOS INICIAL do Fornecedor 45.468.921 GUILHERME HENRIQUE QUEIROZ MACIEL DE PAIVA 45.468.921/0001-11
Sistema	22/03/2024 às 15:38:31	Mediante ausência de comunicação, bem como proposta com sobrepreço o Fornecedor 45.468.921 GUILHERME HENRIQUE QUEIROZ MACIEL DE PAIVA, CNPJ 45.468.921/0001-11 será desclassificado.
Sistema	22/03/2024 às 15:39:39	Senhores Fornecedores vamos dar continuidade à Fase de Julgamento da PROPOSTA DE PREÇOS INICIAL Senhores Licitantes, seguindo a ordem de classificação do GRUPO 02 vamos iniciar a Fase de Julgamento da PROPOSTA DE PREÇOS INICIAL do Fornecedor 45.468.921 RNL TRADE AND FACILITIES LTDA 06.043.786/0001-00
Sistema	22/03/2024 às 15:51:08	Tendo em vista o sobrepreço na proposta apresentada, bem como ausência de comunicação com o Fornecedor RNL TRADE AND FACILITIES LTDA, CNPJ 06.043.786/0001-00 este será desclassificado.
Sistema	22/03/2024 às 15:52:08	Senhores Fornecedores vamos dar continuidade à Fase de Julgamento da PROPOSTA DE PREÇOS INICIAL Senhores Licitantes, seguindo a ordem de classificação do GRUPO 02 vamos iniciar a

Responsável	Data/Hora	Mensagem
Sistema	22/03/2024 às 15:52:08	Fase de Julgamento da PROPOSTA DE PREÇOS INICIAL do Fornecedor 45.468.921 F & R SOLUCOES ADMINISTRATIVAS LTDA 36.330.093/0001-60
Sistema	22/03/2024 às 16:00:10	Tendo em vista o sobrepreço na proposta apresentada, bem como ausência de comunicação com o Fornecedor F & R SOLUCOES ADMINISTRATIVAS LTDA, CNPJ 36.330.093/0001-60 este será desclassificado.
Sistema	22/03/2024 às 16:01:57	Senhores, tendo em vista o horário, e a inviabilidade de concessão de duas horas, caso houvesse a necessidade de retificação de proposta, encerraremos por hoje.
Sistema	22/03/2024 às 16:02:28	Voltaremos na segunda, dia 25/03/2024 às 10:00 (horário de Brasília).
Sistema	22/03/2024 às 16:02:47	Muito obrigada, e até breve.
Sistema	25/03/2024 às 10:00:27	Bom dia Senhores Fornecedores. Voltamos com o julgamento das propostas referente ao Pregão 01/2024
Sistema	25/03/2024 às 10:00:51	Preliminarmente solicito que mantenham-se conectados e sejam céleres em seus posicionamentos.
Sistema	25/03/2024 às 10:01:44	Em continuidade à Fase de Julgamento da PROPOSTA DE PREÇOS INICIAL Senhores Licitantes, seguindo a ordem de classificação do GRUPO 02 vamos iniciar a Fase de Julgamento da PROPOSTA DE PREÇOS INICIAL do Fornecedor SOLUCOES NORTE ENGENHARIA, CONSTRUCOES E COMERCIO LTDA 29.216.954/0001-18
Sistema	25/03/2024 às 10:14:24	Tendo em vista que a proposta inicial foi apresentada com sobrepreço, e ainda a ausência de contato com o Fornecedor SOLUCOES NORTE ENGENHARIA, CONSTRUCOES E COMERCIO LTDA, CNPJ 29.216.954/0001-18 este será desclassificado.
Sistema	25/03/2024 às 10:18:42	Senhores fornecedores, em virtude da ausência de propostas passíveis de classificação, o Grupo 02 tornou-se fracassado. Dessa maneira, seguiremos com a análise de propostas para o Grupo 03.
Sistema	25/03/2024 às 10:19:40	Senhores Fornecedores, novamente, solicito que aguardem conectados!
Sistema	25/03/2024 às 11:22:14	Senhores licitantes, solicito que aguardem conectados. Estamos analisando a documentação enviada
Sistema	25/03/2024 às 11:44:49	Senhores fornecedores, conforme item 6.1 do Edital em epígrafe, informa-se que foram realizadas consultas no SICAF, CEIS, CNEP, Cadastro Nacional de Condenações Cíveis por Ato de Improbidade Administrativa e Inelegibilidade E Certidões Administração Pública Federal (tcu.gov.br).
Sistema	25/03/2024 às 11:46:04	Diante disso é informado que não foram encontrados óbices ao prosseguimento, tendo todas as certidões acima válidas. Dessa maneira a Proposta referente ao grupo 03 encontra-se classificada.
Sistema	25/03/2024 às 11:55:57	Senhores Fornecedores, Vamos suspender a presente sessão. Voltaremos as 14:00.
Sistema	25/03/2024 às 11:56:10	Muito obrigada à todos, e até breve.
Sistema	25/03/2024 às 14:02:15	Boa tarde Senhores fornecedores, voltaremos com a análise de proposta referente ao Grupo 03 do Pregão 01/2024.
Sistema	25/03/2024 às 14:02:58	Em continuidade, uma vez que o Fornecedor SILVENINA UNIFORMES LTDA, CNPJ 18.386.337/0001-44, teve sua proposta classificada, partiremos para a análise dos documentos referentes à sua habilitação.
Sistema	25/03/2024 às 14:03:15	Novamente, solicito que permaneçam conectados!
Sistema	25/03/2024 às 14:11:33	Senhores Fornecedores, informamos que estamos analisando a documentação apresentada! Solicito que permaneçam conectados.
Sistema	25/03/2024 às 14:21:06	Senhores Fornecedores, informo que o Fornecedor SILVENINA UNIFORMES LTDA, CNPJ 18.386.337/0001-44 apresentou as documentações necessárias, no que tange à qualificação técnica, nos termos do item 7.2.1 do Edital em epígrafe.
Sistema	25/03/2024 às 14:29:57	Senhores Fornecedores, informo que o Fornecedor SILVENINA UNIFORMES LTDA, CNPJ 18.386.337/0001-44 apresentou as documentações necessárias, no que tange à qualificação técnica, nos termos do item 7.2.2 do Edital em epígrafe.
Sistema	25/03/2024 às 14:45:04	Senhores Fornecedores, informo que o Fornecedor SILVENINA UNIFORMES LTDA, CNPJ 18.386.337/0001-44 apresentou as documentações necessárias, no que tange à qualificação técnica, nos termos do item 7.2.3 do Edital em epígrafe.

Responsável	Data/Hora	Mensagem
Sistema	25/03/2024 às 14:45:41	Senhores Fornecedores, informo que o Fornecedor SILVENINA UNIFORMES LTDA, CNPJ 18.386.337/0001-44 apresentou as documentações necessárias, no que tange à qualificação técnica, nos termos do item 7.2.4 do Edital em epígrafe.
Sistema	25/03/2024 às 14:46:11	Senhores Fornecedores, informo que o Fornecedor SILVENINA UNIFORMES LTDA, CNPJ 18.386.337/0001-44 apresentou as documentações necessárias, no que tange à qualificação técnica, nos termos do item 7.2.5 do Edital em epígrafe.
Sistema	25/03/2024 às 14:47:52	Diante do exposto, e ainda em conformidade com o item 7.2.6 do Edital abrirei o anexo de modo que o Fornecedor SILVENINA UNIFORMES LTDA, CNPJ 18.386.337/0001-44 insira as seguintes declarações
Sistema	25/03/2024 às 14:47:59	A empresa participante deverá apresentar, na etapa de habilitação e no ato da assinatura do Contrato, a Declaração de Ciência e Termo de Responsabilidade, constante no Anexo III do Edital. A empresa participante deverá apresentar, na etapa de habilitação e no ato da assinatura do Contrato, a Declaração para fins do Decreto nº 39.860 de 2019, constante no Anexo IV do Edital (Portaria CGDF nº 356/2019).
Sistema	25/03/2024 às 16:08:40	Senhores Fornecedores, informo que o Fornecedor SILVENINA UNIFORMES LTDA, CNPJ 18.386.337/0001-44 apresentou as documentações necessárias, no que tange à qualificação técnica, nos termos do item 7.2.6 do Edital em epígrafe.
Sistema	25/03/2024 às 16:09:34	Diante do exposto, o Fornecedor SILVENINA UNIFORMES LTDA, CNPJ 18.386.337/0001-44. será habilitado por cumprir todas as exigências propostas nos itens 6 e 7 do Edital em epígrafe.
Sistema	25/03/2024 às 16:21:45	Senhores fornecedores, tendo em vista a impossibilidade do fornecimento do prazo de duas horas para envio de documentação complementar, continuaremos a sessão amanhã, dia 26/03/2023, as 10:00 (horário de Brasília).
Sistema	25/03/2024 às 16:21:57	A todos, muito obrigada. Até Breve.
Sistema	26/03/2024 às 10:00:32	Bom dia Senhores Fornecedores. Voltaremos com a sessão do pregão 01/2024.
Sistema	26/03/2024 às 10:01:13	Preliminarmente solicito que mantenham-se conectados e sejam céleres em seus posicionamentos.
Sistema	26/03/2024 às 10:02:03	Em continuidade à Fase de Julgamento da PROPOSTA DE PREÇOS INICIAL Senhores Fornecedores, seguiremos para o Grupo 04.
Sistema	26/03/2024 às 10:05:18	Senhores fornecedores, novamente, solicito que permaneçam conectados! A ausência de comunicação poderá esenjará a desclassificação!
Sistema	26/03/2024 às 11:21:27	Senhores Fornecedores, estamos averiguando os documentos enviados. Solicito que permaneçam conectados.
Sistema	26/03/2024 às 11:32:16	Senhores Fornecedores, em concordância com o item 6.7, em especial ao item 6.7.2 do Edital em epígrafe, o qual elucida que serão desclassificada das propostas que não obedecerem às especificações técnicas contidas no Termo de Referência, e ainda em atenção ao item 1.4 do Edital que infroma Em caso de discordância entre as especificações do objeto descritas no Sistema de Compras do Governo Federal: Compras.gov.br e as constantes deste Edital +
Sistema	26/03/2024 às 11:33:33	e seus ANEXOS, prevalecerão as últimas. A proposta apresentada pelo Fornecedor F & R SOLUCOES ADMINISTRATIVAS LTDA, CNPJ 36.330.093/0001-60, será desclassificada por conter itens os quais estão em DESCORDÂNCIA com a especificações estabelecidas no Termo de Referência.
Sistema	26/03/2024 às 11:38:47	Em continuidade à Fase de Julgamento da PROPOSTA DE PREÇOS INICIAL Senhores Licitantes, seguindo a ordem de classificação do GRUPO 04 vamos iniciar a Fase de Julgamento da PROPOSTA DE PREÇOS INICIAL do Fornecedor 39.805.124 RAFAEL LIMA DINIZ 39.805.124/0001-80
Sistema	26/03/2024 às 11:52:06	Senhores Fornecedores, informamos que estamos averiguando os documentos enviados. Solicito que permaneçam conectados.
Sistema	26/03/2024 às 12:08:51	Snhores Fornecedores, informa-se que o Fornecedor 39.805.124 RAFAEL LIMA DINIZ, CNPJ 39.805.124/0001-80 atendeu, por completo o item 6.1 do Edital em Epígrafe. Dessa forma, não foram encontrados óbices, tampouco fatores impeditivos para o Fornecedor em questão. Desta forma sua proposta será CLASSIFICADA!
Sistema	26/03/2024 às 12:10:14	Diante do exposto a presente sessão será suspensa, e voltará as 13:30 na fase de análise de habilitação do Fornecedor 39.805.124 RAFAEL LIMA DINIZ, CNPJ 39.805.124/0001-80 para o

Responsável	Data/Hora	Mensagem
Sistema	26/03/2024 às 12:10:14	Grupo 04. Agradeço a todos e até breve
Sistema	26/03/2024 às 13:34:26	Boa tarde Senhores Fornecedores, prosseguimos com o Pregão 01/2024.
Sistema	26/03/2024 às 13:35:29	Em continuidade, uma vez que o Fornecedor 39.805.124 RAFAEL LIMA DINIZ 39.805.124/0001-80 teve sua proposta classificada, partiremos para a análise dos documentos referentes à sua habilitação.
Sistema	26/03/2024 às 13:35:34	Novamente, solicito que permaneçam conectados!
Sistema	26/03/2024 às 13:36:01	Senhores Fornecedores, informo que o Fornecedor 39.805.124 RAFAEL LIMA DINIZ 39.805.124/0001-80 apresentou as documentações necessárias, no que tange à qualificação técnica, nos termos do item 7.2.1 do Edital em epígrafe.
Sistema	26/03/2024 às 13:43:14	Senhores Fornecedores informo que os documentos de habilitação então sendo analisados. Diante disso solicito que permaneçam conectados.
Sistema	26/03/2024 às 13:46:52	Senhores Fornecedores, informo que o Fornecedor 39.805.124 RAFAEL LIMA DINIZ 39.805.124/0001-80 apresentou as documentações necessárias, no que tange à qualificação técnica, nos termos do item 7.2.2 do Edital em epígrafe.
Sistema	26/03/2024 às 14:06:32	Senhores fornecedores, informamos que estamos analisando a documentação enviada. Permaneçam conectados!
Sistema	26/03/2024 às 14:18:17	Senhores Fornecedores, em observância ao §2ª do art. 1.179, do Código Civil e ainda com base no art. 68 da Lei Complementar nº 123, de 14 de dezembro de 2006 o Microempreendedor Individual faz jus a dispensa de apresentação do Balanço Patrimonial e Demonstrações Contábeis
Sistema	26/03/2024 às 14:28:17	Diante disso, foi verificado que o Fornecedor 39.805.124 RAFAEL LIMA DINIZ 39.805.124/0001-80 enquadra-se na dispensa predita. Diante disso, senhores Fornecedores, informo que o Fornecedor 39.805.124 RAFAEL LIMA DINIZ 39.805.124/0001-80 apresentou as documentações necessárias, no que tange à qualificação técnica, nos termos do item 7.2.3 do Edital em epígrafe.
Sistema	26/03/2024 às 14:35:47	Mensagem do Pregoeiro Senhores Fornecedores, informo que o Fornecedor 39.805.124 RAFAEL LIMA DINIZ 39.805.124/0001-80 apresentou as documentações necessárias, no que tange à qualificação técnica, nos termos do item 7.2.4 do Edital em epígrafe.
Sistema	26/03/2024 às 14:36:05	Mensagem do Pregoeiro Senhores Fornecedores, informo que o Fornecedor 39.805.124 RAFAEL LIMA DINIZ 39.805.124/0001-80 apresentou as documentações necessárias, no que tange à qualificação técnica, nos termos do item 7.2.5 do Edital em epígrafe.
Sistema	26/03/2024 às 14:37:36	Mensagem do Pregoeiro Senhores Fornecedores, informo que o Fornecedor 39.805.124 RAFAEL LIMA DINIZ 39.805.124/0001-80 apresentou as documentações necessárias, no que tange à qualificação técnica, nos termos do item 7.2.6 do Edital em epígrafe.
Sistema	26/03/2024 às 14:38:56	Diante do exposto, o Fornecedor 39.805.124 RAFAEL LIMA DINIZ 39.805.124/0001-80 será habilitado por cumprir todas as exigências propostas nos itens 6 e 7 do Edital em epígrafe.
Sistema	26/03/2024 às 14:52:58	Em continuidade à Fase de Julgamento da PROPOSTA DE PREÇOS INICIAL Senhores Fornecedores, seguiremos para o Grupo 05.
Sistema	26/03/2024 às 16:57:40	Senhores Fornecedores, encerraremos a sessão por hoje. Voltaremos na segunda feira, dia 01/04 às 09:00 (horário de Brasília). Desde já agradeço a todos, e até breve.
Sistema	01/04/2024 às 08:54:34	Senhores Fornecedores bom dia! Por questões técnicas e operacionais voltaremos a sessão hoje às 09:30. Desde já agradeço a compreensão. Até breve.
Sistema	01/04/2024 às 09:30:45	Bom dia Senhores Fornecedores! Voltaremos com o julgamento das propostas referentes ao Pregão 01/2024.
Sistema	01/04/2024 às 09:31:36	Senhores, alguns avisos para a boa condução do certame em epígrafe
Sistema	01/04/2024 às 09:31:45	O Edital é a lei da licitação. Apesar do procedimento ter suas regras traçadas pela própria administração, não pode esta se furtar ao seu cumprimento, estando legalmente vinculada à plena observância do regramento.
Sistema	01/04/2024 às 09:31:59	"Na aplicação desta Lei, serão observados os princípios da legalidade, da impessoalidade, da moralidade, da publicidade, da eficiência, do interesse público, da probidade administrativa, da igualdade, do planejamento, da transparência, da eficácia, da segregação de funções, da motivação, da vinculação ao edital, do julgamento objetivo, da segurança jurídica, da razoabilidade, da competitividade, da proporcionalidade, da celeridade, da economicidade

Responsável	Data/Hora	Mensagem
Sistema	01/04/2024 às 09:32:07	Os Senhores Licitantes, que atuam com o intuito de prejudicar o certame ou com desídia, estarão sujeitos as penalidades previstas em lei, tendo em vista que a depender dos atos, frustrarão completamente o certame, demandando mais tempo para que seja finalizado. E tornar o processo ainda mais moroso. (Lei n.º 14.133/2021, Artigo 337-I).
Sistema	01/04/2024 às 09:32:25	Senhores Licitantes, salientamos que o Edital em epígrafe é uma MINUTA padrão da nossa Procuradoria - PGDF, ou seja, todas as regras não são feitas pelo Pregoeira e Sua Equipe de Apoio, os mesmos são apenas executores das regras traçadas pela própria administração.
Sistema	01/04/2024 às 09:32:39	Senhores Licitantes, salientamos que no Edital em epígrafe, in verbis: "Item 1.4 Caso haja divergência entre a especificação constante no sistema Compras Gov e no Termo de Referência, prevalecerá este último." ou seja, as Licitantes que não colocaram descrições Detalhadas em sua Propostas de Preços Iniciais serão DESCLASSIFICADAS!
Sistema	01/04/2024 às 09:32:51	Senhores Licitantes, observem seus preços, tendo em vista que a Licitante DEVERÁ Prestar de acordo com as especificações e condições descritas neste EDITAL e nos seus ANEXOS, em especial o Termo de Referência constante do ANEXO
Sistema	01/04/2024 às 09:34:32	Senhores Fornecedores, informamos que estamos averiguando os documentos enviados. Solicito que permaneçam conectados.
Sistema	01/04/2024 às 10:44:53	Senhores Fornecedores, informamos que estamos averiguando os documentos enviados. Solicito que permaneçam conectados.
Sistema	01/04/2024 às 11:14:25	Senhores Fornecedores, tendo em vista a discrepância entre os itens dipostos na proposta apresentada pelo Fornecedor F & R SOLUCOES ADMINISTRATIVAS LTDA, CNPJ 36.330.093/0001-60, e o disposto ao longo do Termo de Referência a proposta deste será
Sistema	01/04/2024 às 11:15:08	Desta forma, seguiremos com o próximo colocado.
Sistema	01/04/2024 às 13:29:59	Tendo em vista a ausência de comunicação com o Fornecedor AFP INDUSTRIA DE MOVEIS SERVICOS E COMERCIO LTDA, CNPJ 28.265.790/0001-56, esse terá sua proposta desclassificada.
Sistema	01/04/2024 às 13:31:22	Diante disso senhores Fornecedores prosseguiremos com a Fase de Julgamento da PROPOSTA DE PREÇOS INICIAL Senhores Licitantes, seguindo a ordem de classificação do GRUPO 05
Sistema	01/04/2024 às 13:42:48	Diante disso senhores Fornecedores prosseguiremos com a Fase de Julgamento da PROPOSTA DE PREÇOS INICIAL Senhores Licitantes, seguindo a ordem de classificação do GRUPO 05
Sistema	01/04/2024 às 14:30:49	Senhores Fornecedores, seguiremos com a análise de PROPOSTA DE PREÇOS INICIAL para o GRUPO 06
Sistema	01/04/2024 às 16:04:09	Senhores Fornecedores, em virtude da impossibilidade de concessão do prazo previamente estabelecido em edital de duas horas para envio de proposta retificada, uma vez que o sistema encerra automaticamnte as 18:00, encerraremos por hoje e voltaremos amanhã, dia 02/04/2024 às 14:00 (horário de Brasília)
Sistema	01/04/2024 às 16:04:34	Agradeço à atenção de todos, e até breve.
Sistema	02/04/2024 às 14:00:53	Boa tarde Senhores Fornecedores, voltaremos com o julgamento do pregão 01/2024.
Sistema	02/04/2024 às 14:03:46	Em continuidade à Fase de Julgamento da PROPOSTA DE PREÇOS INICIAL Senhores Fornecedores, seguiremos para a análise das propostas apresentadas para o para o Grupo 06.
Sistema	02/04/2024 às 15:29:51	Senhores licitantes, solicito que aguardem conectados. Estamos analisando a documentação enviada
Sistema	02/04/2024 às 16:07:11	Senhores Fornecedores, foi solicitada a retificação da proposta apresentada pelo Fornecedor LAVARE SOLUCOES EM COMERCIO E SERVICOS LTDA, CNPJ 29.207.391/0001-00, entretanto esta não fora apresenta.
Sistema	02/04/2024 às 16:09:07	Ocorre que em consulta ao SICAF do Fornecedor em análise foram constatados fatores impeditivos no que tange à continuação da contratação em epígrafe. Desta forma, por não atender à Cláusula 6.1 do Edital em análise, a proposta será desclassificada.
Sistema	02/04/2024 às 16:10:09	Diante disso, prosseguiremos com a análise para os demais fornecedores.

## Eventos da compra

02/04/2024 17:17

9 de 25

Data/Hora	Descrição
20/03/2024 às 10:00:01	Abertura da sessão pública
20/03/2024 às 11:43:50	Início da etapa de julgamento de propostas

**Grupo 1**

Valor estimado:	R\$ 13.359,7100
Tratamento Diferenciado	Exclusividade ME/EPP (inciso I, art. 48, LC 123/2006)
Situação:	Fracassado

Fracassado por CPF \*\*\*.445.\*\*\*-6 - ANA GABRIELA DE OLIVEIRA BARRETO

**Propostas do Grupo G1**

(D) Declarante MeEpp/Equiparada (Art. 3ª da Lei Complementar nº 123, de 14 de dezembro de 2006)

Fornecedor	Valor ofertado	Situação
03.160.007/0001-69 - CALEVI MINERADORA E COMERCIO LTDA Porte MeEpp/Equiparada: Sim (D)	R\$ 90.000,0000	Proposta desclassificada
Valor proposta: R\$ 90.000,0000	Valor negociado: Não informado	
29.216.954/0001-18 - SOLUCOES NORTE ENGENHARIA, CONSTRUCOES E COMERCIO LTDA Porte MeEpp/Equiparada: Sim (D)	R\$ 24.976,0000	Proposta desclassificada
Valor proposta: R\$ 24.976,0000	Valor negociado: Não informado	
06.043.786/0001-00 - RNL TRADE AND FACILITIES LTDA Porte MeEpp/Equiparada: Sim (D)	R\$ 14.027,6953	Proposta desclassificada
Valor proposta: R\$ 14.027,6953	Valor negociado: Não informado	
52.779.662/0001-05 - 52.779.662 LUCAS POSSIDONIO DE LIMA Porte MeEpp/Equiparada: Sim (D)	R\$ 13.520,0000	Proposta desclassificada
Valor proposta: R\$ 13.520,0000	Valor negociado: Não informado	
28.265.790/0001-56 - AFP INDUSTRIA DE MOVEIS SERVICOS E COMERCIO LTDA Porte MeEpp/Equiparada: Sim (D)	R\$ 13.346,0000	Proposta desclassificada
Valor proposta: R\$ 13.346,0000	Valor negociado: Não informado	
45.769.285/0001-68 - REDNOV FERRAMENTAS LTDA. Porte MeEpp/Equiparada: Sim (D)	R\$ 12.457,2400	Proposta desclassificada
Valor proposta: R\$ 52.500,0000	Valor negociado: R\$ 12.451,3700	
36.330.093/0001-60 - F & R SOLUCOES ADMINISTRATIVAS LTDA Porte MeEpp/Equiparada: Sim (D)	R\$ 12.121,7400	Proposta desclassificada
Valor proposta: R\$ 44.000,0000	Valor negociado: Não informado	
45.468.921/0001-11 - 45.468.921 GUILHERME HENRIQUE QUEIROZ MACIEL DE PAIVA Porte MeEpp/Equiparada: Sim (D)	R\$ 12.110,0000	Proposta desclassificada
Valor proposta: R\$ 13.413,0000	Valor negociado: Não informado	

**Mensagens do chat do Grupo G1**



Responsável	Data/Hora	Mensagem
Sistema	20/03/2024 10:00:03	A abertura do item G1 para lances está agendada para daqui a 5 minutos. Mantenham-se conectados.
Sistema	20/03/2024 10:05:03	O item G1 foi aberto. Solicitamos o envio de lances.
Sistema	20/03/2024 10:22:15	O item G1 está encerrado.
Sistema para o participante 45.468.921/0001-11	20/03/2024 14:03:54	Senhor licitante, Com o intuito de melhorar o valor ofertado, e ainda de obter a proposta mais vantajosa para a Administração Pública, você tem interesse na negociação do valor em questão?
Sistema para o participante 45.468.921/0001-11	20/03/2024 14:04:43	Sr. Fornecedor 45.468.921 GUILHERME HENRIQUE QUEIROZ MACIEL DE PAIVA, CNPJ 45.468.921/0001-11, você foi convocado para negociação de valor do item G1. Justificativa: Com o intuito de melhorar o valor ofertado, e ainda de obter a proposta mais vantajosa para a Administração Pública.
Sistema para o participante 45.468.921/0001-11	20/03/2024 14:17:28	Solicito o envio da proposta atualizada, de acordo com o item 6.10 do Edital e com o valor informado no último lance. Diante disso, abrirei a convocação para anexo. Senhor licitante, caso haja interesse na redução do valor ofertado, favor alterar na proposta retificada.
Sistema para o participante 45.468.921/0001-11	20/03/2024 14:17:45	Informo que o prazo para o envio desta documentação será de 2 (duas) horas. Tendo esse finalizado as 16:17
Sistema para o participante 45.468.921/0001-11	20/03/2024 14:18:14	Sr. Fornecedor 45.468.921 GUILHERME HENRIQUE QUEIROZ MACIEL DE PAIVA, CNPJ 45.468.921/0001-11, você foi convocado para enviar anexos para o item G1. Prazo para encerrar o envio: 16:17:00 do dia 20/03/2024. Justificativa: Proposta retificada e documentos de habilitação .
Sistema para o participante 45.468.921/0001-11	20/03/2024 16:17:00	O item G1 teve a convocação para envio de anexos encerrada às 16:17:00 de 20/03/2024. Nenhum anexo foi enviado pelo fornecedor 45.468.921 GUILHERME HENRIQUE QUEIROZ MACIEL DE PAIVA, CNPJ 45.468.921/0001-11.
Sistema para o participante 45.468.921/0001-11	20/03/2024 16:18:56	O item G1 teve a solicitação de negociação de valor CANCELADA para o fornecedor 45.468.921 GUILHERME HENRIQUE QUEIROZ MACIEL DE PAIVA, CNPJ 45.468.921/0001-11. Motivo: Proposta desclassificada.
Sistema para o participante 36.330.093/0001-60	21/03/2024 10:03:36	Com o intuito de melhorar o valor ofertado, e ainda de obter a proposta mais vantajosa para a Administração Pública, você tem interesse na negociação do valor em questão?
Sistema para o participante 36.330.093/0001-60	21/03/2024 10:03:55	Sr. Fornecedor F & R SOLUCOES ADMINISTRATIVAS LTDA, CNPJ 36.330.093/0001-60, você foi convocado para negociação de valor do item G1. Justificativa: Com o intuito de melhorar o valor ofertado, e ainda de obter a proposta mais vantajosa para a Administração Pública..
Sistema para o participante 36.330.093/0001-60	21/03/2024 10:18:42	Tendo em vista a existência de itens cotados com valores superiores ao demais, o prazo para resposta acerca da negociação será findado às 10:25.
Sistema para o participante 36.330.093/0001-60	21/03/2024 10:28:13	O item G1 teve a solicitação de negociação de valor CANCELADA para o fornecedor F & R SOLUCOES ADMINISTRATIVAS LTDA, CNPJ 36.330.093/0001-60. Motivo: Proposta desclassificada.
Sistema para o participante 45.769.285/0001-68	21/03/2024 10:30:33	Sr. Fornecedor REDNOV FERRAMENTAS LTDA., CNPJ 45.769.285/0001-68, você foi convocado para negociação de valor do item G1. Justificativa: Com o intuito de melhorar o valor ofertado, e ainda de obter a proposta mais vantajosa para a Administração Pública, você tem interesse na negociação do valor em questão? Uma vez que essa possui itens cotados com valores superior ao máximo estimado? .
pelelo participante 45.769.285/0001-68	21/03/2024 10:35:46	O item G1 teve a negociação de valor encerrada pelo fornecedor REDNOV FERRAMENTAS LTDA., CNPJ 45.769.285/0001-68. A negociação do item G1 foi recusada pelo fornecedor REDNOV FERRAMENTAS LTDA., CNPJ 45.769.285/0001-68, mantendo R\$ 12.457,2400.
pelelo participante 45.769.285/0001-68	21/03/2024 10:36:50	Bom dia, Sr(a) Pregoeiro(a).
pelelo participante 45.769.285/0001-68	21/03/2024 10:37:02	Peço desculpas nao tinha avistado o valor do item 01.
pelelo participante 45.769.285/0001-68	21/03/2024 10:37:28	Vamos fornecer o material dentro do valor estimado.

Responsável	Data/Hora	Mensagem
pele participante 45.769.285/0001-68	21/03/2024 10:41:04	Respeitosamente peço desculpas pelo ocorrido, se puderem abrir novamente para deixar o valor unitario registrado do item 01 R\$5.650,00
Sistema para o participante 45.769.285/0001-68	21/03/2024 10:42:35	Abriremos novamente o campo. Peço, por gentileza, celeridade nos atos tendo em vista os demais grupos os quais necessitam de julgamento também. Desde já agradeço.
Sistema para o participante 45.769.285/0001-68	21/03/2024 10:42:48	Sr. Fornecedor REDNOV FERRAMENTAS LTDA., CNPJ 45.769.285/0001-68, você foi convocado para negociação de valor do item G1. Justificativa: Conforme solicitação.
pele participante 45.769.285/0001-68	21/03/2024 10:51:06	O item G1 teve a negociação de valor encerrada pelo fornecedor REDNOV FERRAMENTAS LTDA., CNPJ 45.769.285/0001-68. A negociação do item G1 foi aceita pelo fornecedor REDNOV FERRAMENTAS LTDA., CNPJ 45.769.285/0001-68, tendo informado R\$ 12.451,3700.
Sistema para o participante 45.769.285/0001-68	21/03/2024 10:53:19	Dessa forma seguiremos como envio da proposta atualizada. Saliento o item 1.4 do edital em epigrafe onde é informado "Em caso de discordância entre as especificações do objeto descritas no Sistema de Compras do Governo Federal: Compras.gov.br e as constantes deste Edital e seus ANEXOS, prevalecerão as últimas."
Sistema para o participante 45.769.285/0001-68	21/03/2024 10:54:19	Sr. Fornecedor REDNOV FERRAMENTAS LTDA., CNPJ 45.769.285/0001-68, você foi convocado para enviar anexos para o item G1. Prazo para encerrar o envio: 12:53:00 do dia 21/03/2024. Justificativa: Envio da proposta retificada, de acordo com os preços ofertados nos lances, bem como adequação dos descritivos dos itens..
pele participante 45.769.285/0001-68	21/03/2024 11:02:07	O item G1 teve a convocação para envio de anexos encerrada às 11:02:07 de 21/03/2024. 4 anexos foram enviados pelo fornecedor REDNOV FERRAMENTAS LTDA., CNPJ 45.769.285/0001-68.
Sistema para o participante 28.265.790/0001-56	21/03/2024 11:21:48	Com o intuito de melhorar o valor ofertado, e ainda de obter a proposta mais vantajosa para a Administração Pública, você tem interesse na negociação do valor em questão?
Sistema para o participante 28.265.790/0001-56	21/03/2024 11:21:58	Sr. Fornecedor AFP INDUSTRIA DE MOVEIS SERVICOS E COMERCIO LTDA, CNPJ 28.265.790/0001-56, você foi convocado para negociação de valor do item G1. Justificativa: Com o intuito de melhorar o valor ofertado, e ainda de obter a proposta mais vantajosa para a Administração Pública..
Sistema para o participante 28.265.790/0001-56	21/03/2024 11:33:58	Solicito o envio da proposta atualizada, de acordo com o item 6.10 do Edital e com o valor informado no último lance. Diante disso, abrirei a convocação para anexo. Senhor licitante, caso haja interesse na redução do valor ofertado, favor alterar na proposta retificada.
Sistema para o participante 28.265.790/0001-56	21/03/2024 11:34:29	Sr. Fornecedor AFP INDUSTRIA DE MOVEIS SERVICOS E COMERCIO LTDA, CNPJ 28.265.790/0001-56, você foi convocado para enviar anexos para o item G1. Prazo para encerrar o envio: 13:34:00 do dia 21/03/2024. Justificativa: Envio da proposta retificada.
Sistema para o participante 28.265.790/0001-56	21/03/2024 13:34:00	O item G1 teve a convocação para envio de anexos encerrada às 13:34:00 de 21/03/2024. Nenhum anexo foi enviado pelo fornecedor AFP INDUSTRIA DE MOVEIS SERVICOS E COMERCIO LTDA, CNPJ 28.265.790/0001-56.
Sistema para o participante 28.265.790/0001-56	21/03/2024 13:35:33	O item G1 teve a solicitação de negociação de valor CANCELADA para o fornecedor AFP INDUSTRIA DE MOVEIS SERVICOS E COMERCIO LTDA, CNPJ 28.265.790/0001-56. Motivo: Proposta desclassificada.
Sistema para o participante 52.779.662/0001-05	21/03/2024 13:36:57	Sr. Fornecedor 52.779.662 LUCAS POSSIDONIO DE LIMA, CNPJ 52.779.662/0001-05, você foi convocado para negociação de valor do item G1. Justificativa: Com o intuito de melhorar o valor ofertado, e ainda de obter a proposta mais vantajosa para a Administração Pública..
Sistema para o participante 52.779.662/0001-05	21/03/2024 13:38:36	Sr. Fornecedor, tendo em vista que os preços informados encontram-se superiores aos máximos estimados, o prazo para o fim da negociação será encerrado as 13:47. A ausência de contato ensejará na desclassificação.
Sistema para o participante 52.779.662/0001-05	21/03/2024 13:47:53	Diante da ausência de envio de documentação, o fornecedor LUCAS POSSIDONIO DE LIMA, CNPJ 52.779.662/0001-05 será desclassificado.
Sistema para o participante 52.779.662/0001-05	21/03/2024 13:48:30	O item G1 teve a solicitação de negociação de valor CANCELADA para o fornecedor 52.779.662 LUCAS POSSIDONIO DE LIMA, CNPJ 52.779.662/0001-05. Motivo: Proposta desclassificada.
Sistema para o	21/03/2024 13:49:28	Sr. Fornecedor RNL TRADE AND FACILITIES LTDA, CNPJ 06.043.786/0001-00, você foi

Responsável	Data/Hora	Mensagem
participante 06.043.786/0001-00	21/03/2024 13:49:28	convocado para negociação de valor do item G1. Justificativa: Com o intuito de melhorar o valor ofertado, e ainda de obter a proposta mais vantajosa para a Administração Pública, você tem interesse na negociação do valor em questão?.
Sistema para o participante 06.043.786/0001-00	21/03/2024 13:49:54	Sr. Fornecedor, tendo em vista que os preços informados encontram-se superiores aos máximos estimados, o prazo para o fim da negociação será encerrado as 14:00 A ausência de contato ensejará na desclassificação.
Sistema para o participante 06.043.786/0001-00	21/03/2024 14:00:48	Diante da ausência de envio de documentação, o fornecedor RNL TRADE AND FACILITIES LTDA, CNPJ 06.043.786/0001-00 será desclassificado.
pelo participante 06.043.786/0001-00	21/03/2024 14:01:06	Boa tarde
pelo participante 06.043.786/0001-00	21/03/2024 14:01:11	Estamos online \
pelo participante 06.043.786/0001-00	21/03/2024 14:01:56	Sr.(a) Pregoeiro(a), gostaria de solicitar prazo até as 18h para verificar a possibilidade de atender em todos os itens do grupo
Sistema para o participante 06.043.786/0001-00	21/03/2024 14:03:36	Boa tarde Senhor Fornecedor. Há interessa na adequação no valor da proposta? Caso não haja resposta em 5 (cinco) minutos, a proposta não será classificada, tendo em vista do sobrepreço inicial, bem como o primeiro a ausência de comunicação na primeira solicitação.
Sistema para o participante 06.043.786/0001-00	21/03/2024 14:05:17	Conforme item, 5.22.7 do Edital, o prazo para envio de documentação é de 2 (duas) horas.
pelo participante 06.043.786/0001-00	21/03/2024 14:07:02	Conceda-nos 2h então para verificar a possibilidade de negociacao.
Sistema para o participante 06.043.786/0001-00	21/03/2024 14:08:31	Sr. Fornecedor RNL TRADE AND FACILITIES LTDA, CNPJ 06.043.786/0001-00, você foi convocado para enviar anexos para o item G1. Prazo para encerrar o envio: 16:08:00 do dia 21/03/2024. Justificativa: Envio de proposta retificada já incluído o valor negociado.
pelo participante 06.043.786/0001-00	21/03/2024 15:54:24	Sr.(a) Pregoeiro(a), acreditamos que conseguiremos alcançar o estimado. Gostaria de solicitar 1h de prazo extra.
Sistema para o participante 06.043.786/0001-00	21/03/2024 16:00:43	Sr Fornecedor, em concordância com o artigo nº 130 do Decreto 44330/23, o qual recepçiona a Lei nº 14133/21 no âmbito do Distrito Federal, a solicitação será concedida. Destaco que tal prazo não poderá ser dilatado novamente em virtude da proximidade do final do expediente.
Sistema para o participante 06.043.786/0001-00	21/03/2024 16:08:00	O item G1 teve a convocação para envio de anexos encerrada às 16:08:00 de 21/03/2024. Nenhum anexo foi enviado pelo fornecedor RNL TRADE AND FACILITIES LTDA, CNPJ 06.043.786/0001-00.
pelo participante 06.043.786/0001-00	21/03/2024 16:18:29	Aguardo nova abertura
Sistema para o participante 06.043.786/0001-00	21/03/2024 16:52:16	Sr. Fornecedor RNL TRADE AND FACILITIES LTDA, CNPJ 06.043.786/0001-00, você foi convocado para enviar anexos para o item G1. Prazo para encerrar o envio: 17:00:00 do dia 21/03/2024. Justificativa: Conforme solicitação.
Sistema para o participante 06.043.786/0001-00	21/03/2024 17:00:01	O item G1 teve a convocação para envio de anexos encerrada às 17:00:00 de 21/03/2024. Nenhum anexo foi enviado pelo fornecedor RNL TRADE AND FACILITIES LTDA, CNPJ 06.043.786/0001-00.
Sistema para o participante 06.043.786/0001-00	21/03/2024 17:04:09	Senhor Fornecedor, é a última tratativa referente ao envio de proposta. Conforme mencionado, temos um horário a ser cumprido! Há interesse no envio da proposta? Se não houver resposta em no máximo 10 minutos estarei desclassificando a proposta e seguindo para o próximo colocado.
Sistema para o participante 06.043.786/0001-00	21/03/2024 17:06:20	Sr. Fornecedor RNL TRADE AND FACILITIES LTDA, CNPJ 06.043.786/0001-00, você foi convocado para enviar anexos para o item G1. Prazo para encerrar o envio: 17:15:00 do dia 21/03/2024. Justificativa: Envio de proposta atualizada.
Sistema para o participante 06.043.786/0001-00	21/03/2024 17:15:00	O item G1 teve a convocação para envio de anexos encerrada às 17:15:00 de 21/03/2024. Nenhum anexo foi enviado pelo fornecedor RNL TRADE AND FACILITIES LTDA, CNPJ 06.043.786/0001-00.

Responsável	Data/Hora	Mensagem
Sistema para o participante 06.043.786/0001-00	21/03/2024 17:16:17	O item G1 teve a solicitação de negociação de valor CANCELADA para o fornecedor RNL TRADE AND FACILITIES LTDA, CNPJ 06.043.786/0001-00. Motivo: Proposta desclassificada.
Sistema para o participante 29.216.954/0001-18	22/03/2024 10:04:52	Sr. Fornecedor SOLUCOES NORTE ENGENHARIA, CONSTRUCOES E COMERCIO LTDA, CNPJ 29.216.954/0001-18, você foi convocado para negociação de valor do item G1. Justificativa: Senhora Licitante, exercendo meu dever de negociar, a Licitante tem condições de ofertar um valor menor do ofertado ?.
Sistema para o participante 29.216.954/0001-18	22/03/2024 10:05:45	Sr. Fornecedor, tendo em vista que os preços informados encontram-se superiores aos máximos estimados, o prazo para o fim da negociação será encerrado as 10:20 A ausência de contato ensejará na desclassificação.
Sistema para o participante 29.216.954/0001-18	22/03/2024 10:21:12	Em virtude da ausência de comunicação com o SOLUCOES NORTE ENGENHARIA, CONSTRUCOES E COMERCIO LTDA, CNPJ 29.216.954/0001-18, este será desclassificado.
Sistema para o participante 29.216.954/0001-18	22/03/2024 10:21:37	O item G1 teve a solicitação de negociação de valor CANCELADA para o fornecedor SOLUCOES NORTE ENGENHARIA, CONSTRUCOES E COMERCIO LTDA, CNPJ 29.216.954/0001-18. Motivo: Proposta desclassificada.
Sistema para o participante 03.160.007/0001-69	22/03/2024 10:23:05	Sr. Fornecedor CALEVI MINERADORA E COMERCIO LTDA, CNPJ 03.160.007/0001-69, você foi convocado para negociação de valor do item G1. Justificativa: Com o intuito de melhorar o valor ofertado, e ainda de obter a proposta mais vantajosa para a Administração Pública, você tem interesse na negociação do valor em questão?..
Sistema para o participante 03.160.007/0001-69	22/03/2024 10:23:32	Sr. Fornecedor, tendo em vista que os preços informados encontram-se superiores aos máximos estimados, o prazo para o fim da negociação será encerrado as 10:38 A ausência de contato ensejará na desclassificação.
Sistema para o participante 03.160.007/0001-69	22/03/2024 10:39:06	O item G1 teve a solicitação de negociação de valor CANCELADA para o fornecedor CALEVI MINERADORA E COMERCIO LTDA, CNPJ 03.160.007/0001-69. Motivo: Proposta desclassificada.
Sistema	22/03/2024 10:39:06	O item G1 está na etapa de julgamento de proposta no período de intenção de recursos, com acréscimo de 10 minutos a partir de agora - até 22/03/2024 10:49:06.

## Eventos do Grupo G1

Data/Hora	Descrição
20/03/2024 10:05:03	Item aberto para lances.
20/03/2024 10:22:13	Item com etapa aberta encerrada.
20/03/2024 10:22:15	Item encerrado para lances.
20/03/2024 14:04:43	Fornecedor 45.468.921 GUILHERME HENRIQUE QUEIROZ MACIEL DE PAIVA, CNPJ 45.468.921/0001-11 convocado para negociação de valor.
20/03/2024 14:18:14	Fornecedor 45.468.921 GUILHERME HENRIQUE QUEIROZ MACIEL DE PAIVA, CNPJ 45.468.921/0001-11 convocado para o envio de anexo. Prazo de encerramento: 20/03/2024 16:17:00. Motivo: Proposta retificada e documentos de habilitação .
20/03/2024 16:18:56	Convocação de negociação de valor do fornecedor 45.468.921 GUILHERME HENRIQUE QUEIROZ MACIEL DE PAIVA, CNPJ 45.468.921/0001-11 encerrada automaticamente.
20/03/2024 16:18:56	Fornecedor 45.468.921 GUILHERME HENRIQUE QUEIROZ MACIEL DE PAIVA, CNPJ 45.468.921/0001-11 teve a proposta desclassificada, melhor lance: R\$ 12.110,0000. Motivo: Ausência de comunicação e de envio de documentação solicitada.
21/03/2024 10:03:55	Fornecedor F & R SOLUCOES ADMINISTRATIVAS LTDA, CNPJ 36.330.093/0001-60 convocado para negociação de valor.
21/03/2024 10:28:13	Convocação de negociação de valor do fornecedor F & R SOLUCOES ADMINISTRATIVAS LTDA, CNPJ 36.330.093/0001-60 encerrada automaticamente.
21/03/2024 10:28:13	Fornecedor F & R SOLUCOES ADMINISTRATIVAS LTDA, CNPJ 36.330.093/0001-60 teve a proposta desclassificada, melhor lance: R\$ 12.121,7400. Motivo: O valor informado, referente ao item 2 está superior ao máximo estimado. .

Data/Hora	Descrição
21/03/2024 10:30:33	Fornecedor REDNOV FERRAMENTAS LTDA., CNPJ 45.769.285/0001-68 convocado para negociação de valor.
21/03/2024 10:35:46	Negociação encerrada. Fornecedor REDNOV FERRAMENTAS LTDA., CNPJ 45.769.285/0001-68 manteve R\$ 12.457,2400.
21/03/2024 10:42:48	Fornecedor REDNOV FERRAMENTAS LTDA., CNPJ 45.769.285/0001-68 convocado para negociação de valor.
21/03/2024 10:51:06	Negociação encerrada. Fornecedor REDNOV FERRAMENTAS LTDA., CNPJ 45.769.285/0001-68 informou R\$ 12.451,3700.
21/03/2024 10:54:19	Fornecedor REDNOV FERRAMENTAS LTDA., CNPJ 45.769.285/0001-68 convocado para o envio de anexo. Prazo de encerramento: 21/03/2024 12:53:00. Motivo: Envio da proposta retificada, de acordo com os preços ofertados nos lances, bem como adequação dos descritivos dos itens..
21/03/2024 11:02:07	Fornecedor REDNOV FERRAMENTAS LTDA., CNPJ 45.769.285/0001-68 finalizou o envio de anexo.
21/03/2024 11:20:00	Fornecedor REDNOV FERRAMENTAS LTDA., CNPJ 45.769.285/0001-68 teve a proposta desclassificada, melhor lance: R\$ 12.457,2400, valor negociado: R\$ 12.451,3700. Motivo: Verificação de ocorrência impeditivas no SICAF..
21/03/2024 11:21:58	Fornecedor AFP INDUSTRIA DE MOVEIS SERVICOS E COMERCIO LTDA, CNPJ 28.265.790/0001-56 convocado para negociação de valor.
21/03/2024 11:34:29	Fornecedor AFP INDUSTRIA DE MOVEIS SERVICOS E COMERCIO LTDA, CNPJ 28.265.790/0001-56 convocado para o envio de anexo. Prazo de encerramento: 21/03/2024 13:34:00. Motivo: Envio da proposta retificada.
21/03/2024 13:35:33	Convocação de negociação de valor do fornecedor AFP INDUSTRIA DE MOVEIS SERVICOS E COMERCIO LTDA, CNPJ 28.265.790/0001-56 encerrada automaticamente.
21/03/2024 13:35:33	Fornecedor AFP INDUSTRIA DE MOVEIS SERVICOS E COMERCIO LTDA, CNPJ 28.265.790/0001-56 teve a proposta desclassificada, melhor lance: R\$ 13.346,0000. Motivo: Ausência de envio de proposta atualizada..
21/03/2024 13:36:57	Fornecedor 52.779.662 LUCAS POSSIDONIO DE LIMA, CNPJ 52.779.662/0001-05 convocado para negociação de valor.
21/03/2024 13:48:30	Convocação de negociação de valor do fornecedor 52.779.662 LUCAS POSSIDONIO DE LIMA, CNPJ 52.779.662/0001-05 encerrada automaticamente.
21/03/2024 13:48:30	Fornecedor 52.779.662 LUCAS POSSIDONIO DE LIMA, CNPJ 52.779.662/0001-05 teve a proposta desclassificada, melhor lance: R\$ 13.520,0000. Motivo: Proposta com sobrepreço e ausência de comunicação .
21/03/2024 13:49:28	Fornecedor RNL TRADE AND FACILITIES LTDA, CNPJ 06.043.786/0001-00 convocado para negociação de valor.
21/03/2024 14:08:31	Fornecedor RNL TRADE AND FACILITIES LTDA, CNPJ 06.043.786/0001-00 convocado para o envio de anexo. Prazo de encerramento: 21/03/2024 16:08:00. Motivo: Envio de proposta retificada já incluído o valor negociado.
21/03/2024 16:52:16	Fornecedor RNL TRADE AND FACILITIES LTDA, CNPJ 06.043.786/0001-00 convocado para o envio de anexo. Prazo de encerramento: 21/03/2024 17:00:00. Motivo: Conforme solicitação.
21/03/2024 17:06:20	Fornecedor RNL TRADE AND FACILITIES LTDA, CNPJ 06.043.786/0001-00 convocado para o envio de anexo. Prazo de encerramento: 21/03/2024 17:15:00. Motivo: Envio de proposta atualizada.
21/03/2024 17:16:17	Convocação de negociação de valor do fornecedor RNL TRADE AND FACILITIES LTDA, CNPJ 06.043.786/0001-00 encerrada automaticamente.
21/03/2024 17:16:18	Fornecedor RNL TRADE AND FACILITIES LTDA, CNPJ 06.043.786/0001-00 teve a proposta desclassificada, melhor lance: R\$ 14.027,6953. Motivo: Proposta com sobrepreço e ausência de anexo de proposta retificada. .
22/03/2024 10:04:52	Fornecedor SOLUCOES NORTE ENGENHARIA, CONSTRUCOES E COMERCIO LTDA, CNPJ 29.216.954/0001-18 convocado para negociação de valor.
22/03/2024 10:21:37	Convocação de negociação de valor do fornecedor SOLUCOES NORTE ENGENHARIA, CONSTRUCOES E COMERCIO LTDA, CNPJ 29.216.954/0001-18 encerrada automaticamente.
22/03/2024 10:21:37	Fornecedor SOLUCOES NORTE ENGENHARIA, CONSTRUCOES E COMERCIO LTDA, CNPJ 29.216.954/0001-18 teve a proposta desclassificada, melhor lance: R\$ 24.976,0000. Motivo: Proposta com sobrepreço e ausência de comunicação com o Fornecedor.
22/03/2024 10:23:05	Fornecedor CALEVI MINERADORA E COMERCIO LTDA, CNPJ 03.160.007/0001-69 convocado para negociação de valor.
22/03/2024 10:39:06	Convocação de negociação de valor do fornecedor CALEVI MINERADORA E COMERCIO LTDA, CNPJ 03.160.007/0001-69 encerrada automaticamente.
22/03/2024 10:39:06	Fornecedor CALEVI MINERADORA E COMERCIO LTDA, CNPJ 03.160.007/0001-69 teve a proposta desclassificada,

Data/Hora	Descrição
22/03/2024 10:39:06	melhor lance: R\$ 90.000,0000. Motivo: Proposta com sobrepreço e ausência de comunicação com o Fornecedor. .
22/03/2024 10:39:06	Item fracassado no julgamento / habilitação.
02/04/2024 17:17:27	Encerramento da sessão 1 de julgamento / habilitação.

**Item 1 do Grupo G1 - Fogão Industrial**

Fogão Industrial Material: Aço Inoxidável , Funcionamento: Gás , Tipo Acendimento: Manual , Tipo Uso: Cozinhar E Assar Alimentos , Características Adicionais: 6 Queimadores Duplos, Forno, Chapa E Banho-Maria A , Quantidade Bocas: 6 U

Valor estimado: R\$ 5.650,0000 Critério de julgamento: Menor Preço  
 Quantidade: 1 Unidade de fornecimento: Unidade  
 Tratamento Diferenciado Exclusividade ME/EPP (inciso I, art. 48, LC 123/2006)  
 Situação: Fracassado

Fracassado por CPF

**Propostas do Item 1**

(D) Declarante MeEpp/Equiparada (Art. 3ª da Lei Complementar nº 123, de 14 de dezembro de 2006)

Fornecedor	Valor ofertado	Situação
45.769.285/0001-68 - REDNOV FERRAMENTAS LTDA. Porte MeEpp/Equiparada: Sim (D)	R\$ 5.655,8700	Proposta desclassificada
Marca/Fabricante: Mister Modelo/versão: Mister Mister Valor proposta: R\$ 15.000,0000 Valor negociado: R\$ 5.650,0000 Quantidade ofertada: 1		
36.330.093/0001-60 - F & R SOLUCOES ADMINISTRATIVAS LTDA Porte MeEpp/Equiparada: Sim (D)	R\$ 5.000,0000	Proposta desclassificada
Marca/Fabricante: SIMILAR Modelo/versão: SIMILAR Valor proposta: R\$ 10.000,0000 Valor negociado: Não informado Quantidade ofertada: 1		
45.468.921/0001-11 - 45.468.921 GUILHERME HENRIQUE QUEIROZ MACIEL DE PAIVA Porte MeEpp/Equiparada: Sim (D)	R\$ 5.250,0000	Proposta desclassificada
Marca/Fabricante: BRASLUR Modelo/versão: BRASLUR Valor proposta: R\$ 5.700,0000 Valor negociado: Não informado Quantidade ofertada: 1		
29.216.954/0001-18 - SOLUCOES NORTE ENGENHARIA, CONSTRUCOES E COMERCIO LTDA Porte MeEpp/Equiparada: Sim (D)	R\$ 9.997,0000	Proposta desclassificada
Marca/Fabricante: SIMILAR Modelo/versão: SIMILAR Valor proposta: R\$ 9.997,0000 Valor negociado: Não informado Quantidade ofertada: 1		
28.265.790/0001-56 - AFP INDUSTRIA DE MOVEIS SERVICOS E COMERCIO LTDA Porte MeEpp/Equiparada: Sim (D)	R\$ 5.650,0000	Proposta desclassificada
Marca/Fabricante: AFP Modelo/versão: AFP Valor proposta: R\$ 5.650,0000 Valor negociado: Não informado Quantidade ofertada: 1		

Fornecedor	Valor ofertado	Situação
06.043.786/0001-00 - RNL TRADE AND FACILITIES LTDA Porte MeEpp/Equiparada: Sim (D)	R\$ 5.932,5000	Proposta desclassificada
Marca/Fabricante: Fogão Industrial Material: Aço Inoxidável , Funcio Modelo/versão: Fogão Industrial Material: Aço Inoxidável , Funcio Valor proposta: R\$ 5.932,5000 Valor negociado: Não informado Quantidade ofertada: 1		
03.160.007/0001-69 - CALEVI MINERADORA E COMERCIO LTDA Porte MeEpp/Equiparada: Sim (D)	R\$ 20.000,0000	Proposta desclassificada
Marca/Fabricante: FOGÃO INDUSTRIAL Modelo/versão: FOGÃO INDUSTRIAL Valor proposta: R\$ 20.000,0000 Valor negociado: Não informado Quantidade ofertada: 1		
52.779.662/0001-05 - 52.779.662 LUCAS POSSIDONIO DE LIMA Porte MeEpp/Equiparada: Sim (D)	R\$ 5.700,0000	Proposta desclassificada
Marca/Fabricante: de acordo com envio da proposta Modelo/versão: de acordo com envio da proposta Valor proposta: R\$ 5.700,0000 Valor negociado: Não informado Quantidade ofertada: 1		

### Lances do Item 1

Data/hora	Participante	Lance
20/03/2024 10:13:21	45.769.285/0001-68	R\$ 5.858,8600
20/03/2024 10:13:25	36.330.093/0001-60	R\$ 6.000,0000
20/03/2024 10:14:03	45.769.285/0001-68	R\$ 5.800,2700
20/03/2024 10:14:56	36.330.093/0001-60	R\$ 5.500,0000 *
20/03/2024 10:16:30	36.330.093/0001-60	R\$ 5.500,0000
20/03/2024 10:16:48	45.769.285/0001-68	R\$ 5.713,0100
20/03/2024 10:17:18	45.769.285/0001-68	R\$ 5.655,8700
20/03/2024 10:19:10	36.330.093/0001-60	R\$ 5.000,0000
20/03/2024 10:19:21	45.468.921/0001-11	R\$ 5.250,0000

(lances com \* foram excluídos)



**Item 2 do Grupo G1 - Filtro Purificação Água**

Filtro Purificação Água Material: Polipropileno , Vazão: 30 L/H, Características Adicionais: Água Natural E Gelada, Carvão Ativado Com Prata , Capacidade Armazenamento: 2,00 L, Tensão Alimentação: 220

Valor estimado:	R\$ 778,9050	Critério de julgamento:	Menor Preço
Quantidade:	4	Unidade de fornecimento:	Unidade
Tratamento Diferenciado	Exclusividade ME/EPP (inciso I, art. 48, LC 123/2006)		
Situação:	Fracassado		

Fracassado por CPF

**Propostas do Item 2**

(D) Declarante MeEpp/Equiparada (Art. 3ª da Lei Complementar nº 123, de 14 de dezembro de 2006)

Fornecedor	Valor ofertado	Situação
45.769.285/0001-68 - REDNOV FERRAMENTAS LTDA. Porte MeEpp/Equiparada: Sim (D)	R\$ 750,0000	Proposta desclassificada
Marca/Fabricante: LIBELL Modelo/versão: LIBELL LIBELL Valor proposta: R\$ 3.000,0000      Valor negociado: Não informado      Quantidade ofertada: 4		
45.468.921/0001-11 - 45.468.921 GUILHERME HENRIQUE QUEIROZ MACIEL DE PAIVA Porte MeEpp/Equiparada: Sim (D)	R\$ 745,0000	Proposta desclassificada
Marca/Fabricante: EOS Modelo/versão: EOS Valor proposta: R\$ 780,0000      Valor negociado: Não informado      Quantidade ofertada: 4		
36.330.093/0001-60 - F & R SOLUCOES ADMINISTRATIVAS LTDA Porte MeEpp/Equiparada: Sim (D)	R\$ 800,0000	Proposta desclassificada
Marca/Fabricante: SIMILAR Modelo/versão: SIMILAR Valor proposta: R\$ 1.000,0000      Valor negociado: Não informado      Quantidade ofertada: 4		
03.160.007/0001-69 - CALEVI MINERADORA E COMERCIO LTDA Porte MeEpp/Equiparada: Sim (D)	R\$ 10.000,0000	Proposta desclassificada
Marca/Fabricante: FILTRO PURIFICAÇÃO ÁGUA Modelo/versão: FILTRO PURIFICAÇÃO ÁGUA Valor proposta: R\$ 10.000,0000      Valor negociado: Não informado      Quantidade ofertada: 4		
28.265.790/0001-56 - AFP INDUSTRIA DE MOVEIS SERVICOS E COMERCIO LTDA Porte MeEpp/Equiparada: Sim (D)	R\$ 778,0000	Proposta desclassificada
Marca/Fabricante: AFP Modelo/versão: AFP Valor proposta: R\$ 778,0000      Valor negociado: Não informado      Quantidade ofertada: 4		

Fornecedor	Valor ofertado	Situação
29.216.954/0001-18 - SOLUCOES NORTE ENGENHARIA, CONSTRUCOES E COMERCIO LTDA Porte MeEpp/Equiparada: Sim (D)	R\$ 1.497,0000	Proposta desclassificada
Marca/Fabricante: SIMILAR Modelo/versão: SIMILAR Valor proposta: R\$ 1.497,0000	Valor negociado: Não informado	Quantidade ofertada: 4
06.043.786/0001-00 - RNL TRADE AND FACILITIES LTDA Porte MeEpp/Equiparada: Sim (D)	R\$ 817,8502	Proposta desclassificada
Marca/Fabricante: Filtro Purificação Água Material: Polipropileno , Modelo/versão: Filtro Purificação Água Material: Polipropileno , Valor proposta: R\$ 817,8502	Valor negociado: Não informado	Quantidade ofertada: 4
52.779.662/0001-05 - 52.779.662 LUCAS POSSIDONIO DE LIMA Porte MeEpp/Equiparada: Sim (D)	R\$ 780,0000	Proposta desclassificada
Marca/Fabricante: de acordo com envio da proposta Modelo/versão: de acordo com envio da proposta Valor proposta: R\$ 780,0000	Valor negociado: Não informado	Quantidade ofertada: 4

## Lances do Item 2

Data/hora	Participante	Lance
20/03/2024 10:13:21	45.769.285/0001-68	R\$ 800,2600
20/03/2024 10:13:32	36.330.093/0001-60	R\$ 800,0000
20/03/2024 10:16:48	45.769.285/0001-68	R\$ 770,2200
20/03/2024 10:18:07	45.769.285/0001-68	R\$ 762,5100
20/03/2024 10:19:35	45.468.921/0001-11	R\$ 745,0000
20/03/2024 10:20:11	45.769.285/0001-68	R\$ 750,0000

**Item 3 do Grupo G1 - Fritadeira**

Fritadeira Material Estrutura: Aço Inoxidável , Potência: 1900 W, Tensão Alimentação: 110 V, Capacidade: 5,5 L, Características Adicionais: Tipo Fryer, Sem Utilizar Óleo

Valor estimado:	R\$ 1.262,5000	Critério de julgamento:	Menor Preço
Quantidade:	2	Unidade de fornecimento:	Unidade
Tratamento Diferenciado	Exclusividade ME/EPP (inciso I, art. 48, LC 123/2006)		
Situação:	Fracassado		

Fracassado por CPF

**Propostas do Item 3**

(D) Declarante MeEpp/Equiparada (Art. 3ª da Lei Complementar nº 123, de 14 de dezembro de 2006)

Fornecedor	Valor ofertado	Situação
45.769.285/0001-68 - REDNOV FERRAMENTAS LTDA. Porte MeEpp/Equiparada: Sim (D)	R\$ 950,0000	Proposta desclassificada
Marca/Fabricante: AGRATTO Modelo/versão: AGRATTO AGRATTO Valor proposta: R\$ 8.500,0000      Valor negociado: Não informado      Quantidade ofertada: 2		
45.468.921/0001-11 - 45.468.921 GUILHERME HENRIQUE QUEIROZ MACIEL DE PAIVA Porte MeEpp/Equiparada: Sim (D)	R\$ 990,0000	Proposta desclassificada
Marca/Fabricante: MONDIAL Modelo/versão: MONDIAL Valor proposta: R\$ 1.262,0000      Valor negociado: Não informado      Quantidade ofertada: 2		
36.330.093/0001-60 - F & R SOLUCOES ADMINISTRATIVAS LTDA Porte MeEpp/Equiparada: Sim (D)	R\$ 999,0000	Proposta desclassificada
Marca/Fabricante: SIMILAR Modelo/versão: SIMILAR Valor proposta: R\$ 10.000,0000      Valor negociado: Não informado      Quantidade ofertada: 2		
29.216.954/0001-18 - SOLUCOES NORTE ENGENHARIA, CONSTRUCOES E COMERCIO LTDA Porte MeEpp/Equiparada: Sim (D)	R\$ 2.497,0000	Proposta desclassificada
Marca/Fabricante: SIMILAR Modelo/versão: SIMILAR Valor proposta: R\$ 2.497,0000      Valor negociado: Não informado      Quantidade ofertada: 2		
06.043.786/0001-00 - RNL TRADE AND FACILITIES LTDA Porte MeEpp/Equiparada: Sim (D)	R\$ 1.325,6250	Proposta desclassificada
Marca/Fabricante: Fritadeira Material Estrutura: Aço Inoxidável , Po Modelo/versão: Fritadeira Material Estrutura: Aço Inoxidável , Po Valor proposta: R\$ 1.325,6250      Valor negociado: Não informado      Quantidade ofertada: 2		
28.265.790/0001-56 - AFP INDUSTRIA DE MOVEIS SERVICOS E COMERCIO LTDA Porte MeEpp/Equiparada: Sim (D)	R\$ 1.262,0000	Proposta desclassificada
Marca/Fabricante: AFP Modelo/versão: AFP		

Fornecedor	Valor ofertado	Situação
28.265.790/0001-56 - AFP INDUSTRIA DE MOVEIS SERVICOS E COMERCIO LTDA Porte MeEpp/Equiparada: Sim (D)	R\$ 1.262,0000	Proposta desclassificada
Marca/Fabricante: Valor proposta: R\$ 1.262,0000 Valor negociado: Não informado Quantidade ofertada: 2		
03.160.007/0001-69 - CALEVI MINERADORA E COMERCIO LTDA Porte MeEpp/Equiparada: Sim (D)	R\$ 10.000,0000	Proposta desclassificada
Marca/Fabricante: FRITADEIRA Modelo/versão: FRITADEIRA Valor proposta: R\$ 10.000,0000 Valor negociado: Não informado Quantidade ofertada: 2		
52.779.662/0001-05 - 52.779.662 LUCAS POSSIDONIO DE LIMA Porte MeEpp/Equiparada: Sim (D)	R\$ 1.300,0000	Proposta desclassificada
Marca/Fabricante: de acordo com envio da proposta Modelo/versão: de acordo com envio da proposta Valor proposta: R\$ 1.300,0000 Valor negociado: Não informado Quantidade ofertada: 2		

### Lances do Item 3

Data/hora	Participante	Lance
20/03/2024 10:13:21	45.769.285/0001-68	R\$ 1.118,6500
20/03/2024 10:13:37	36.330.093/0001-60	R\$ 999,0000
20/03/2024 10:16:48	45.769.285/0001-68	R\$ 1.020,7100
20/03/2024 10:17:18	45.769.285/0001-68	R\$ 1.000,8100
20/03/2024 10:18:06	45.769.285/0001-68	R\$ 985,1500
20/03/2024 10:19:42	45.468.921/0001-11	R\$ 990,0000
20/03/2024 10:20:12	45.769.285/0001-68	R\$ 950,0000

**Item 4 do Grupo G1 - Máquina Lavar Roupa**

Máquina Lavar Roupa Capacidade: 12 KG, Voltagem: 220

Valor estimado:	R\$ 2.069,0900	Critério de julgamento:	Menor Preço
Quantidade:	1	Unidade de fornecimento:	Unidade
Tratamento Diferenciado	Exclusividade ME/EPP (inciso I, art. 48, LC 123/2006)		
Situação:	Fracassado		

Fracassado por CPF

**Propostas do Item 4**

(D) Declarante MeEpp/Equiparada (Art. 3ª da Lei Complementar nº 123, de 14 de dezembro de 2006)

Fornecedor	Valor ofertado	Situação
45.468.921/0001-11 - 45.468.921 GUILHERME HENRIQUE QUEIROZ MACIEL DE PAIVA Porte MeEpp/Equiparada: Sim (D)	R\$ 1.900,0000	Proposta desclassificada
Marca/Fabricante: COLOMARQ Modelo/versão: COLOMARQ Valor proposta: R\$ 2.069,0000      Valor negociado: Não informado      Quantidade ofertada: 1		
45.769.285/0001-68 - REDNOV FERRAMENTAS LTDA. Porte MeEpp/Equiparada: Sim (D)	R\$ 1.901,3700	Proposta desclassificada
Marca/Fabricante: COLORMAQ Modelo/versão: COLORMAQ COLORMAQ Valor proposta: R\$ 8.500,0000      Valor negociado: Não informado      Quantidade ofertada: 1		
36.330.093/0001-60 - F & R SOLUCOES ADMINISTRATIVAS LTDA Porte MeEpp/Equiparada: Sim (D)	R\$ 1.923,7400	Proposta desclassificada
Marca/Fabricante: SIMILAR Modelo/versão: SIMILAR Valor proposta: R\$ 10.000,0000      Valor negociado: Não informado      Quantidade ofertada: 1		
28.265.790/0001-56 - AFP INDUSTRIA DE MOVEIS SERVICOS E COMERCIO LTDA Porte MeEpp/Equiparada: Sim (D)	R\$ 2.060,0000	Proposta desclassificada
Marca/Fabricante: AFP Modelo/versão: AFP Valor proposta: R\$ 2.060,0000      Valor negociado: Não informado      Quantidade ofertada: 1		
03.160.007/0001-69 - CALEVI MINERADORA E COMERCIO LTDA Porte MeEpp/Equiparada: Sim (D)	R\$ 10.000,0000	Proposta desclassificada
Marca/Fabricante: MÁQUINA Modelo/versão: MÁQUINA Valor proposta: R\$ 10.000,0000      Valor negociado: Não informado      Quantidade ofertada: 1		
52.779.662/0001-05 - 52.779.662 LUCAS POSSIDONIO DE LIMA Porte MeEpp/Equiparada: Sim (D)	R\$ 2.100,0000	Proposta desclassificada
Marca/Fabricante: de acordo com envio da proposta Modelo/versão: de acordo com envio da proposta		

Fornecedor	Valor ofertado	Situação
52.779.662/0001-05 - 52.779.662 LUCAS POSSIDONIO DE LIMA Porte MeEpp/Equiparada: Sim (D)	R\$ 2.100,0000	Proposta desclassificada
Marca/Fabricante: Valor proposta: R\$ 2.100,0000      Valor negociado: Não informado      Quantidade ofertada: 1		
06.043.786/0001-00 - RNL TRADE AND FACILITIES LTDA Porte MeEpp/Equiparada: Sim (D)	R\$ 2.172,5445	Proposta desclassificada
Marca/Fabricante: Máquina Lavar Roupa Capacidade: 12 KG, Voltagem: 2 Modelo/versão: Máquina Lavar Roupa Capacidade: 12 KG, Voltagem: 2 Valor proposta: R\$ 2.172,5445      Valor negociado: Não informado      Quantidade ofertada: 1		
29.216.954/0001-18 - SOLUCOES NORTE ENGENHARIA, CONSTRUCOES E COMERCIO LTDA Porte MeEpp/Equiparada: Sim (D)	R\$ 3.997,0000	Proposta desclassificada
Marca/Fabricante: SIMILAR Modelo/versão: SIMILAR Valor proposta: R\$ 3.997,0000      Valor negociado: Não informado      Quantidade ofertada: 1		

#### Lances do Item 4

Data/hora	Participante	Lance
20/03/2024 10:13:21	45.769.285/0001-68	R\$ 2.039,4000
20/03/2024 10:13:45	36.330.093/0001-60	R\$ 2.100,0000
20/03/2024 10:16:48	45.769.285/0001-68	R\$ 1.959,2400
20/03/2024 10:17:01	36.330.093/0001-60	R\$ 2.000,0000
20/03/2024 10:17:48	36.330.093/0001-60	R\$ 1.923,7400
20/03/2024 10:18:06	45.769.285/0001-68	R\$ 1.939,6400
20/03/2024 10:19:53	45.468.921/0001-11	R\$ 1.900,0000
20/03/2024 10:20:11	45.769.285/0001-68	R\$ 1.901,3700



## Sistema de Cadastramento Unificado de Fornecedores - SICAF

### Declaração

Declaramos para os fins previstos na Lei nº 8.666, de 1993, conforme documentação registrada no SICAF, que a situação do fornecedor no momento é a seguinte:

#### Dados do Fornecedor

CNPJ: 28.265.790/0001-56 DUNS®: 918501658  
Razão Social: AFP INDUSTRIA DE MOVEIS SERVICOS E COMERCIO LTDA  
Nome Fantasia: AFP CONSTRUTORA  
Situação do Fornecedor: **Credenciado** Data de Vencimento do Cadastro: **04/10/2024**  
Natureza Jurídica: **SOCIEDADE EMPRESÁRIA LIMITADA**  
MEI: **Não**  
Porte da Empresa: **Micro Empresa**

#### Ocorrências e Impedimentos

Ocorrência: **Consta**  
Impedimento de Licitar: **Consta**  
Ocorrências Impeditivas indiretas: **Nada Consta**  
Vínculo com "Serviço Público": **Nada Consta**

#### Níveis cadastrados:

Documento(s) assinalado(s) com "\*" está(ão) com prazo(s) vencido(s).

Fornecedor possui alguma pendência no Nível de Cadastramento indicado. Verifique mais informações sobre pendências nas funcionalidades de consulta.

Automática: a certidão foi obtida através de integração direta com o sistema emissor. Manual: a certidão foi inserida manualmente pelo fornecedor.

##### I - Credenciamento

##### II - Habilitação Jurídica (Possui Pendência)

##### III - Regularidade Fiscal e Trabalhista Federal (Possui Pendência)

Receita Federal e PGFN	Sem Informação	
FGTS	Validade: 26/03/2024	Automática
Trabalhista ( <a href="http://www.tst.jus.br/certidao">http://www.tst.jus.br/certidao</a> )	Validade: 31/08/2024	Automática

##### V - Qualificação Técnica



## Sistema de Cadastramento Unificado de Fornecedores - SICAF

### ANEXO Impedimentos de Licitar

#### Dados do Fornecedor

---

CNPJ: 28.265.790/0001-56 DUNS®: 918501658  
Razão Social: AFP INDUSTRIA DE MOVEIS SERVICOS E COMERCIO LTDA  
Nome Fantasia: AFP CONSTRUTORA  
Situação do Fornecedor: Credenciado

#### Impedimento de Licitar no Âmbito:

---

COMANDO DO EXERCITO / 160070-DEPARTAMENTO GERAL DE PESSOAL-MEX/DF





## Sistema de Cadastramento Unificado de Fornecedores - SICAF

### Relatório de Ocorrências Ativas

#### Dados do Fornecedor

CNPJ: 50.379.954/0001-25  
Razão Social: 50.379.954 ANA LUIZA DA CONCEICAO  
Nome Fantasia:  
Situação do Fornecedor: Credenciado

#### Ocorrência 1:

Tipo Ocorrência: Impedimento de Licitar e Contratar - Lei nº 10.520/02, art. 7ª  
Motivo: Não apresentação de documentação exigida no certame ou apresentação de documentação falsa

UASG Sancionadora: 200009 - MINISTERIO PUBLICO DO DF E TERRITORIOS  
Âmbito da Sanção: União  
Prazo: Determinado  
Prazo Inicial: 01/12/2023 Prazo Final: 29/02/2024

Número do Processo: 43230088380202341 Número do Contrato: 35/2023  
Descrição/Justificativa: O MPDFT, DE ACORDO COM O PARECER Nº 503/2023-ALICON/CONJUR/SG, APLICOU, À EMPRESA 50.379.954 ANA LUIZA DA CONCEIÇÃO, A PENALIDADE DE IMPEDIMENTO DE LICITAR E DE CONTRATAR COM A UNIÃO COM O CONSEQUENTE DESCREDENCIAMENTO NO SICAF, PELO PRAZO DE 3 (TRÊS) MESES, COM AMPARO NAS DISPOSIÇÕES CONTIDAS NO ART. 7ª DA LEI Nº 10.520/02 E ART. 49, II DO DECRETO Nº 10.024/2019, BEM COMO CAPÍTULO XIII - DAS SANÇÕES ADMINISTRATIVAS, ITEM 6, "B" DO REFERIDO EDITAL DE LICITAÇÃO.



## Sistema de Cadastramento Unificado de Fornecedores - SICAF

### Relatório de Ocorrências Ativas Impeditivas de Licitar

#### Dados do Fornecedor

---

CNPJ: 50.379.954/0001-25  
Razão Social: 50.379.954 ANA LUIZA DA CONCEICAO  
Nome Fantasia:  
Situação do Fornecedor: **Credenciado**

**Nenhum registro de Ocorrência Ativa encontrado para o fornecedor**



## Sistema de Cadastramento Unificado de Fornecedores - SICAF

### Declaração

Declaramos para os fins previstos na Lei nº 8.666, de 1993, conforme documentação registrada no SICAF, que a situação do fornecedor no momento é a seguinte:

#### Dados do Fornecedor

CNPJ: 50.379.954/0001-25  
Razão Social: 50.379.954 ANA LUIZA DA CONCEICAO  
Nome Fantasia:  
Situação do Fornecedor: **Credenciado** Data de Vencimento do Cadastro: **24/04/2024**  
Natureza Jurídica: **EMPRESÁRIO (INDIVIDUAL)**  
MEI: **Sim**  
Porte da Empresa: **Micro Empresa**

#### Ocorrências e Impedimentos

Ocorrência: **Nada Consta**  
Impedimento de Licitar: **Nada Consta**  
Ocorrências Impeditivas indiretas: **Nada Consta**  
Vínculo com "Serviço Público": **Nada Consta**

#### Níveis cadastrados:

Documento(s) assinalado(s) com "\*" está(ão) com prazo(s) vencido(s).

Fornecedor possui alguma pendência no Nível de Cadastramento indicado. Verifique mais informações sobre pendências nas funcionalidades de consulta.

Automática: a certidão foi obtida através de integração direta com o sistema emissor. Manual: a certidão foi inserida manualmente pelo fornecedor.

##### I - Credenciamento

##### II - Habilitação Jurídica

##### III - Regularidade Fiscal e Trabalhista Federal

Receita Federal e PGFN	Validade:	05/08/2024	Automática
FGTS	Validade:	23/03/2024	Automática
Trabalhista ( <a href="http://www.tst.jus.br/certidao">http://www.tst.jus.br/certidao</a> )	Validade:	13/07/2024	Automática

##### IV - Regularidade Fiscal Estadual/Distrital e Municipal

Receita Estadual/Distrital	Validade:	05/08/2024
Receita Municipal	(Isento)	



## Sistema de Cadastramento Unificado de Fornecedores - SICAF

### Relatório de Prováveis Ocorrências Impeditivas Indiretas do Fornecedor

#### Dados do Fornecedor

---

CNPJ: 50.379.954/0001-25  
Razão Social: 50.379.954 ANA LUIZA DA CONCEICAO  
Nome Fantasia:  
Situação do Fornecedor: **Credenciado**

**Nenhum registro de Ocorrência Impeditiva Indireta encontrado para o fornecedor.**



## Sistema de Cadastramento Unificado de Fornecedores - SICAF

### Relatório de Ocorrências Ativas

#### Dados do Fornecedor

CNPJ: 28.265.790/0001-56 DUNS®: 918501658  
Razão Social: AFP INDUSTRIA DE MOVEIS SERVICOS E COMERCIO LTDA  
Nome Fantasia: AFP CONSTRUTORA  
Situação do Fornecedor: Credenciado

#### Ocorrência 1:

Tipo Ocorrência: Advertência - Lei nº 8666/93, art. 87, inc. I  
UASG Sancionadora: 785600 - ESCOLA DE APRENDIZES-MARINHEIROS DE SC  
Data Aplicação: 26/04/2022  
Número do Processo: 63171001227/2022- Número do Contrato: 85600/2021-093/00  
Descrição/Justificativa: Aplicar, nos termos do inciso I, do art. 87, da Lei nº 8.666/1993, a sanção administrativa de ADVERTÊNCIA à empresa AFP CONSTRUTORA INDUSTRIA COMERCIO E SERVIÇOS EIRELI, inscrita sob o CNPJ nº 28.265.790/0001-56, localizada na Quadra Saan, Quadra 2, Lote 415, Zona Industrial, Brasília/DF, CEP 70.632.240, em virtude de descumprimento de contrato, sendo enquadrada nos itens 5.1, 7.1.4 e 7.1.10 do Termo de Referência n 51/001/2021, Anexo I, e 22.1.5 do Edital.

#### Ocorrência 2:

Tipo Ocorrência: Multa - Lei nº 8666/93, art. 87, inc. II  
Motivo: Inexecução total ou parcial do contrato  
UASG Sancionadora: 50001 - STJ \_ SUPERIOR TRIBUNAL DE JUSTICA/DF  
Data Aplicação: 26/11/2019 Valor da Multa: R\$ 554,30  
Número do Processo: 016009/2019 Número do Contrato: 1230/2019  
Descrição/Justificativa: Inexecução total da nota de empenho nº 1230/2019 - Pregão Eletrônico nº 66/2019

## Relatório de Ocorrências Ativas

### Ocorrência 3:

Tipo Ocorrência: **Multa - Lei nº 8666/93, art. 87, inc. II**  
Motivo: **Inabilitação ou desclassificação por irregularidade ou inexecuibilidade da proposta**

UASG Sancionadora: **200370 - SUPERINTENDENCIA REG.DEP.POLICIA FEDERAL - SC**

Data Aplicação: **30/12/2019** Valor da Multa: **R\$ 739,55**  
Número do Processo: **08490008719201944**  
Descrição/Justificativa: **Afronta ao Item 22.1.3 do Edital 11/2019-SR/PF/SC: a licitante não entregou a documentação exigida, causando atraso na sessão pública, nos termos dos Itens 8.21.2 e 22.1.3 do Edital.**

### Ocorrência 4:

Tipo Ocorrência: **Multa - Lei nº 8666/93, art. 87, inc. II**  
Motivo: **Inabilitação ou desclassificação por irregularidade ou inexecuibilidade da proposta**

UASG Sancionadora: **200023 - PROCURADORIA DA REPUBLICA - DF**

Data Aplicação: **08/03/2022** Valor da Multa: **R\$ 38.927,86**  
Número do Processo: **116002488/2021-27** Número do Contrato: **Edital 05/2021**  
Descrição/Justificativa: **Multa no valor de R\$ 38.927,86, correspondente a 2,5% aplicado sobre o valor anual estimado para a contratação, cujo valor previsto foi de R\$ 1.557.114,36, em decorrência de não entrega da documentação exigida no Edital 05/2021 e ao não manter a proposta, sem apresentar qualquer justificativa, conforme decisão do gabinete da Procuradora Chefe da PR/DF.**

### Ocorrência 5:

Tipo Ocorrência: **Multa - Lei nº 8666/93, art. 87, inc. II**  
Motivo: **Inexecução total ou parcial do contrato**

UASG Sancionadora: **158161 - UNIVERSIDADE FED.DE ITAJUBÁ/CAMPUS ITABIRA**

Data Aplicação: **24/08/2021** Valor da Multa: **R\$ 67,75**  
Número do Processo: **23499004927202101** Número do Contrato: **2020NE800333**  
Descrição/Justificativa: **A empresa AMARILDO ALVES PAIXÃO incorreu em descumprimento contratual com a UNIFEI - Campus Itabira . Multa compensatória de 10% (dez por cento) sobre o valor total do contrato: Totalizando R\$ 67,75;**

## Relatório de Ocorrências Ativas

### Ocorrência 6:

Tipo Ocorrência: **Multa - Lei nº 8666/93, art. 87, inc. II**  
Motivo: **Inexecução total ou parcial do contrato**  
UASG Sancionadora: **160523 - CENTRO DE PREP. DE OFICIAIS DA RESERVA DE BH**  
Data Aplicação: **21/06/2022** Valor da Multa: **R\$ 27.180,00**  
Número do Processo: **64213010680202190** Número do Contrato: **01/2022**  
Descrição/Justificativa: **Processo Administrativo - 64213.0011853/2022-60. Multa no valor de R\$ 27.180,00, correspondente a 15% do valor adjudicado no contrato, pela não execução do objeto contratado, calculados, conforme parâmetros previstos no item 21.2.2.3. do Termo de Referência do pregão12/2021.**

### Ocorrência 7:

Tipo Ocorrência: **Multa - Lei nº 8666/93, art. 87, inc. II**  
Motivo: **Inexecução total ou parcial do contrato**  
UASG Sancionadora: **160351 - HOSPITAL DE GUARNICAO DE PORTO VELHO-MEX/RO**  
Data Aplicação: **07/10/2022** Valor da Multa: **R\$ 459,18**  
Número do Processo: **64593004830202280** Número do Contrato: **1**  
Descrição/Justificativa: **Por ter deixado de entregar produto referente ao 2022NE350/167351, conforme publicado no BI nº 159, de 29 Ago 22 e DOU nº 192, de 7 Out 22.**

### Ocorrência 8:

Tipo Ocorrência: **Multa - Lei nº 8666/93, art. 87, inc. II**  
Motivo: **Outros**  
UASG Sancionadora: **40001 - STF/SUPREMO TRIBUNAL FEDERAL/DF**  
Data Aplicação: **19/12/2018** Valor da Multa: **R\$ 445,90**  
Número do Processo: **SEI 011988/2018** Número do Contrato: **ARP 16/2018**  
Descrição/Justificativa: **Multa aplicada em decorrência da inexecução total da Ata de Registro de Preços 16/2018.**

### Ocorrência 9:

Tipo Ocorrência: **Suspensão Temporária - Lei nº 8666/93, art. 87, inc. III**  
Motivo: **Inexecução total ou parcial do contrato**  
UASG Sancionadora: **158161 - UNIVERSIDADE FED.DE ITAJUBÁ/CAMPUS ITABIRA**  
Âmbito da Sanção: **Órgão Sancionador**  
Prazo: **Determinado**  
Prazo Inicial: **24/08/2021** Prazo Final: **24/08/2023**  
Número do Processo: **23499004927202101** Número do Contrato: **2020NE800333**  
Descrição/Justificativa: **A empresa AMARILDO ALVES PAIXÃO incorreu em descumprimento contratual com UNIFEI - Campus Itabira . Suspensão de licitar e impedimento de contratar com o órgão, UNIVERSIDADE FEDERAL DE ITAJUBÁ por até dois anos.**

## Relatório de Ocorrências Ativas

### Ocorrência 10:

Tipo Ocorrência: Suspensão Temporária - Lei nº 8666/93, art. 87, inc. III  
Motivo: Inexecução total ou parcial do contrato  
UASG Sancionadora: 160070 - DEPARTAMENTO GERAL DE PESSOAL-MEX/DF  
Âmbito da Sanção: Órgão Sancionador  
Prazo: Determinado  
Prazo Inicial: 08/01/2024 Prazo Final: 08/01/2025  
Número do Processo: 64446055324202323 Número do Contrato: 2021NE357  
Descrição/Justificativa: O DGP, DE ACORDO COM A SOLUÇÃO DO PROCESSO INSTAURADO PELA PORTARIA Nº 25/VCH DGP DE 12/09/2023 APLICOU À EMPRESA A PENALIDADE DE SUSPENSÃO TEMPORÁRIA DE PARTICIPAR EM LICITAÇÃO E IMPEDIMENTO DE CONTRATAR COM A ADMINISTRAÇÃO, PELO PRAZO DE 1(UM) ANO, EM DECORRÊNCIA DE NÃO ENTREGA DA TOTALIDADE DOS MATERIAIS DA NOTA 2021NE000357.

### Ocorrência 11:

Tipo Ocorrência: Impedimento de Licitar e Contratar - Lei nº 10.520/02, art. 7ª  
Motivo: Não apresentação de documentação exigida no certame ou apresentação de documentação falsa  
UASG Sancionadora: 200023 - PROCURADORIA DA REPUBLICA - DF  
Âmbito da Sanção: União  
Prazo: Determinado  
Prazo Inicial: 08/03/2022 Prazo Final: 07/06/2022  
Número do Processo: 116002488/2021-27 Número do Contrato: Edital 05/2021  
Descrição/Justificativa: Impedimento de licitar e contratar com a União, por 3 (três) meses, nos termos do art. 7ª da Lei nº 10.520, de 2002, combinado com o art. 18 da Instrução Normativa SG/MPF nº 2, de 3 de março de 2020, em decorrência de não entrega da documentação exigida no Edital 05/2021 e ao não manter a proposta, sem apresentar qualquer justificativa, conforme decisão do gabinete da Procuradora Chefe da PR/DF.



## Relatório de Ocorrências Ativas

### Ocorrência 12:

Tipo Ocorrência: Impedimento de Licitar e Contratar - Lei nº 10.520/02, art. 7ª  
Motivo: Retardamento da execução do objeto ou não manutenção da proposta  
UASG Sancionadora: 160523 - CENTRO DE PREP. DE OFICIAIS DA RESERVA DE BH  
Âmbito da Sanção: União  
Prazo: Determinado  
Prazo Inicial: 21/06/2022 Prazo Final: 21/06/2023  
Número do Processo: 64213010680202190 Número do Contrato: 01/2021  
Descrição/Justificativa: Impedimento de Licitar com a União, por 1 (um) ano, nos termos do art. 49, do Decreto 10.024/19, em decorrência a inexecução total das obrigações assumidas no Termo de Contrato Nr 01/2022, conforme decisão do Comandante e Diretor de Ensino do CPOR/CM-BH - Autos de Processo Administrativo 64213.0011853/2022-60.

### Ocorrência 13:

Tipo Ocorrência: Impedimento de Licitar e Contratar - Lei nº 10.520/02, art. 7ª  
Motivo: Falha ou fraude na execução do contrato  
UASG Sancionadora: 160349 - COMANDO DA 17 BRIG.DE INFANTARIA DE SELVA/RO  
Âmbito da Sanção: União  
Prazo: Determinado  
Prazo Inicial: 14/06/2022 Prazo Final: 14/09/2022  
Número do Processo: 64315001752202160  
Descrição/Justificativa: Pela inexecução total das 2021NE263, 2021NE264, 2021NE882 e 2021NE1048, por parte da empresa, sem a devida justificativa, conforme solução de sindicância sancionatória instaurada pela Portaria 010/2022 AJG/17º Bda Inf SI, de 11 MAR 22, publicada no BI 110, de 14/06/2022.

### Ocorrência 14:

Tipo Ocorrência: Impedimento de Licitar e Contratar - Lei nº 10.520/02, art. 7ª  
Motivo: Retardamento da execução do objeto ou não manutenção da proposta  
UASG Sancionadora: 160351 - HOSPITAL DE GUARNICAO DE PORTO VELHO-MEX/RO  
Âmbito da Sanção: União  
Prazo: Determinado  
Prazo Inicial: 29/08/2022 Prazo Final: 29/11/2022  
Número do Processo: 64593004830202280 Número do Contrato: 1  
Descrição/Justificativa: Por ter deixado de cumprir com suas obrigações contratuais, não entregando o produto ref. à 2022NE350/167351, BI 159, de 29 Ago 22.

## Relatório de Ocorrências Ativas

### Ocorrência 15:

Tipo Ocorrência: **Impedimento de Licitar e Contratar - Lei nº 10.520/02, art. 7ª**  
Motivo: **Não apresentação de documentação exigida no certame ou apresentação de documentação falsa**

UASG Sancionadora: **70020 - TRIBUNAL REGIONAL ELEITORAL DE SANTA CATARINA**

Âmbito da Sanção: **União**

Prazo: **Determinado**

Prazo Inicial: **18/11/2019** Prazo Final: **17/12/2019**

Número do Processo: **PAE 29.591/2019**

Descrição/Justificativa: **A Presidência do Tribunal Regional Eleitoral de Santa Catarina resolve aplicar à empresa Amarildo Alves Paixão, CNPJ n. 28.265.790/0001-56, as penalidades de impedimento de licitar e contratar com a União e descredenciamento no SICAF (Sistema de Cadastramento Unificado de Fornecedores), com base no art. 7ª da Lei n. 10.520/2002 e no subitem 11.2, "f", do Edital do Pregão n. 031/2019, pelo período de 30 (trinta) dias, a contar desta publicação. As penalidades são resultado da apuração de irregularidades ocorridas no referido Pregão, mediante o PAE n. 29.591/2019.**

**Florianópolis, 13 de novembro de 2019.**

**Desembargador Cid José Goulart Júnior  
Presidente**

### Ocorrência 16:

Tipo Ocorrência: **Impedimento de Licitar e Contratar - Lei nº 10.520/02, art. 7ª**

Motivo: **Falha ou fraude na execução do contrato**

UASG Sancionadora: **40001 - STF/SUPREMO TRIBUNAL FEDERAL/DF**

Âmbito da Sanção: **União**

Prazo: **Determinado**

Prazo Inicial: **19/12/2018** Prazo Final: **01/06/2019**

Número do Processo: **SEI 011988/2018** Número do Contrato: **ARP 16/2018**

Descrição/Justificativa: **Sanção aplicada em decorrência da inexecução total da Ata de Registro de Preços 16/2018.**

## Relatório de Ocorrências Ativas

### Ocorrência 17:

---

Tipo Ocorrência: **Multa Art. 86 da Lei 8.666/93.**  
UASG Sancionadora: **80004 - TRIBUNAL REGIONAL DO TRABALHO DA 7A.REGIAO**  
Impeditiva: **Não**  
Prazo Inicial: **03/12/2021**  
Data Aplicação: **03/12/2021**  
Número do Processo: **2425/2019** Número do Contrato: **2020NE001422**  
Descrição/Justificativa: **aplicação da multa no percentual de 10% sobre o valor total da nota de empenho 2020NE001422 (doc. 202), por atraso na execução dos serviços, conforme subitem 11.3 do Termo de Referência-TR**



## Sistema de Cadastramento Unificado de Fornecedores - SICAF

### Relatório de Ocorrências Ativas Impeditivas de Licitar

#### Dados do Fornecedor

CNPJ: 28.265.790/0001-56 DUNS®: 918501658  
Razão Social: AFP INDUSTRIA DE MOVEIS SERVICOS E COMERCIO LTDA  
Nome Fantasia: AFP CONSTRUTORA  
Situação do Fornecedor: Credenciado

#### Ocorrência 1:

Tipo Ocorrência: Suspensão Temporária - Lei nº 8666/93, art. 87, inc. III  
Motivo: Inexecução total ou parcial do contrato  
UASG Sancionadora: 160070 - DEPARTAMENTO GERAL DE PESSOAL-MEX/DF  
Âmbito da Sanção: Órgão Sancionador  
Prazo: Determinado  
Prazo Inicial: 08/01/2024 Prazo Final: 08/01/2025  
Número do Processo: 64446055324202323 Número do Contrato: 2021NE357  
Descrição/Justificativa: O DGP, DE ACORDO COM A SOLUÇÃO DO PROCESSO INSTAURADO PELA PORTARIA Nº 25/VCH DGP DE 12/09/2023 APLICOU À EMPRESA A PENALIDADE DE SUSPENSÃO TEMPORÁRIA DE PARTICIPAR EM LICITAÇÃO E IMPEDIMENTO DE CONTRATAR COM A ADMINISTRAÇÃO, PELO PRAZO DE 1(UM) ANO, EM DECORRÊNCIA DESCUMPRIMENTO CONTRATUAL, PELA NÃO ENTREGA DA TOTALIDADE DOS MATERIAIS DA NOTA 2021NE000357.



## Sistema de Cadastramento Unificado de Fornecedores - SICAF

### Relatório de Prováveis Ocorrências Impeditivas Indiretas do Fornecedor

#### Dados do Fornecedor

---

CNPJ: 28.265.790/0001-56 DUNS®: 918501658  
Razão Social: AFP INDUSTRIA DE MOVEIS SERVICOS E COMERCIO LTDA  
Nome Fantasia: AFP CONSTRUTORA  
Situação do Fornecedor: Credenciado

**Nenhum registro de Ocorrência Impeditiva Indireta encontrado para o fornecedor.**



GABINETE DO VICE-GOVERNADOR/DF

## TERMO DE JULGAMENTO

UASG 927721 - GABINETE DO VICE-GOVERNADOR

### PREGÃO 90001/2024

Fundamentação legal:	Lei 14.133/2021	Característica:	SISPP - Tradicional
Critério de julgamento:	Menor Preço / Maior Desconto	Modo de disputa:	Aberto
Compra emergencial:	Não		
Objeto da compra:	Aquisição de bens comuns – eletrônicos, eletrodomésticos, cama, mesa e banho, bem como acessórios, para atender e suprir as necessidades da Residência Oficial da Vice-Governadoria do Distrito Federal (ROLS).		
Entrega de propostas:	De 06/03/2024 às 08:00 até 20/03/2024 às 10:00		
Abertura da sessão pública:	Dia 20/03/2024 às 10:00 (horário de Brasília)		

#### Mensagens do chat da compra

Responsável	Data/Hora	Mensagem
Sistema	20/03/2024 às 10:00:01	A sessão pública está aberta. Até 6 itens poderão estar em disputa simultaneamente e o período de abertura para disputa será entre 08:00 e 18:00. Haverá aviso prévio de abertura dos itens de 5 minutos. Mantenham-se conectados.
Sistema	20/03/2024 às 10:02:19	Bom dia, Senhores Licitantes. Estamos iniciando a sessão pública do Pregão Eletrônico n.º 001/2024.
Sistema	20/03/2024 às 10:02:28	O Edital é a lei da licitação. A despeito do procedimento ter suas regras traçadas pela própria administração, não pode esta se furtar ao seu cumprimento, estando legalmente vinculada à plena observância do regramento.
Sistema	20/03/2024 às 10:02:44	"Na aplicação desta Lei, serão observados os princípios da legalidade, da impessoalidade, da moralidade, da publicidade, da eficiência, do interesse público, da probidade administrativa, da igualdade, do planejamento, da transparência, da eficácia, da segregação de funções, da motivação, da vinculação ao edital, do julgamento objetivo, da segurança jurídica, da razoabilidade, da competitividade, da proporcionalidade, da celeridade, da economicidade
Sistema	20/03/2024 às 10:02:54	Os Senhores Licitantes, que atuam com o intuito de prejudicar o certame ou com desídia, estarão sujeitos as penalidades previstas em lei, tendo em vista que a depender dos atos, frustrarão completamente o certame, demandando mais tempo para que seja finalizado. E tornar o processo ainda mais moroso. (Lei n.º 14.133/2021, Artigo 337-I).
Sistema	20/03/2024 às 10:03:01	Senhores Licitantes, salientamos que o Edital em epígrafe é uma MINUTA padrão da nossa Procuradoria - PGDF, ou seja, todas as regras não são feitas pelo Pregoeira e Sua Equipe de Apoio, os mesmos são apenas executores das regras traçadas pela própria administração.
Sistema	20/03/2024 às 10:03:07	Senhores Licitantes, salientamos que no Edital em epígrafe, in verbis: "Item 1.4 Caso haja divergência entre a especificação constante no sistema Compras Gov e no Termo de Referência, prevalecerá este último." ou seja, as Licitantes que não colocaram descrições Detalhadas em sua Propostas de Preços Iniciais serão DESCLASSIFICADAS!
Sistema	20/03/2024 às 10:03:19	Senhores Licitantes, observem seus preços, tendo em vista que a Licitante DEVERÁ Prestar de acordo com as especificações e condições descritas neste EDITAL e nos seus ANEXOS, em especial o Termo de Referência constante do ANEXO
Sistema	20/03/2024 às 10:05:32	Senhores Licitantes, estamos no Modo de Disputa: Aberto! Vamos melhorar seus lances e vamos adiantar o Pregão em epígrafe
Sistema	20/03/2024 às 10:10:32	Senhores Licitantes que não estão com o melhor lance, continuem enviando seus lances intermediários - lances iguais ou superiores ao menor já ofertado, porém inferiores ao último lance dado pelo próprio licitante.

Responsável	Data/Hora	Mensagem
Sistema	20/03/2024 às 10:12:46	Senhores Licitantes, estamos no Modo de Disputa: Aberto! Vamos melhorar seus lances e vamos adiantar o Pregão em epígrafe.
Sistema	20/03/2024 às 10:13:21	Senhores Licitantes que não estão com o melhor lance, continuem enviando seus lances intermediários - lances iguais ou superiores ao menor já ofertado, porém inferiores ao último lance dado pelo próprio licitante.
Sistema	20/03/2024 às 10:17:57	Senhores Licitantes que não estão com o melhor lance, continuem enviando seus lances intermediários - lances iguais ou superiores ao menor já ofertado, porém inferiores ao último lance dado pelo próprio licitante.
Sistema	20/03/2024 às 10:22:54	Senhores Licitantes, aguardem conectados. Os Licitantes que forem convocados em qualquer fase, e não se manifestarem no prazo de 10 (dez) minutos terão seus direitos exauridos.
Sistema	20/03/2024 às 10:29:04	Senhores Licitantes que não estão com o melhor lance, continuem enviando seus lances intermediários - lances iguais ou superiores ao menor já ofertado, porém inferiores ao último lance dado pelo próprio licitante.
Sistema	20/03/2024 às 10:29:15	Senhores Licitantes, estamos no Modo de Disputa: Aberto! Vamos melhorar seus lances e vamos adiantar o Pregão em epígrafe.
Sistema	20/03/2024 às 10:32:46	Senhores Licitantes que não estão com o melhor lance, continuem enviando seus lances intermediários - lances iguais ou superiores ao menor já ofertado, porém inferiores ao último lance dado pelo próprio licitante.
Sistema	20/03/2024 às 10:35:53	Senhores Licitantes, estamos no Modo de Disputa: Aberto! Vamos melhorar seus lances e vamos adiantar o Pregão em epígrafe.
Sistema	20/03/2024 às 10:36:32	Senhores Licitantes, será (ão) vencedora(s) do certame a Licitante que ofertar o menor valor por GRUPO.
Sistema	20/03/2024 às 10:37:06	Senhores Licitantes que não estão com o melhor lance, continuem enviando seus lances intermediários - lances iguais ou superiores ao menor já ofertado, porém inferiores ao último lance dado pelo próprio licitante.
Sistema	20/03/2024 às 10:43:43	Senhores Licitantes, aguardem conectados. Os Licitantes que forem convocados em qualquer fase, e não se manifestarem no prazo de 10 (dez) minutos terão seus direitos exauridos.
Sistema	20/03/2024 às 10:48:21	Senhores Licitantes, estamos no Modo de Disputa: Aberto! Vamos melhorar seus lances e vamos adiantar o Pregão em epígrafe.
Sistema	20/03/2024 às 10:48:30	Senhores Licitantes que não estão com o melhor lance, continuem enviando seus lances intermediários - lances iguais ou superiores ao menor já ofertado, porém inferiores ao último lance dado pelo próprio licitante.
Sistema	20/03/2024 às 10:50:27	Senhores Licitantes, será (ão) vencedora(s) do certame a Licitante que ofertar o menor valor por GRUPO.
Sistema	20/03/2024 às 10:51:47	Senhores Licitantes que não estão com o melhor lance, continuem enviando seus lances intermediários - lances iguais ou superiores ao menor já ofertado, porém inferiores ao último lance dado pelo próprio licitante.
Sistema	20/03/2024 às 10:54:44	Senhores Licitantes, estamos no Modo de Disputa: Aberto! Vamos melhorar seus lances e vamos adiantar o Pregão em epígrafe.
Sistema	20/03/2024 às 10:58:42	Senhores Licitantes, aguardem conectados. Os Licitantes que forem convocados em qualquer fase, e não se manifestarem no prazo de 10 (dez) minutos terão seus direitos exauridos.
Sistema	20/03/2024 às 11:03:25	Senhores Licitantes, estamos no Modo de Disputa: Aberto! Vamos melhorar seus lances e vamos adiantar o Pregão em epígrafe.
Sistema	20/03/2024 às 11:03:36	Senhores Licitantes que não estão com o melhor lance, continuem enviando seus lances intermediários - lances iguais ou superiores ao menor já ofertado, porém inferiores ao último lance dado pelo próprio licitante.
Sistema	20/03/2024 às 11:11:10	Senhores Licitantes, estamos no Modo de Disputa: Aberto! Vamos melhorar seus lances e vamos adiantar o Pregão em epígrafe.
Sistema	20/03/2024 às 11:11:22	Senhores Licitantes, será (ão) vencedora(s) do certame a Licitante que ofertar o menor valor por GRUPO.

Responsável	Data/Hora	Mensagem
Sistema	20/03/2024 às 11:14:14	Senhores Licitantes, aguardem conectados. Os Licitantes que forem convocados em qualquer fase, e não se manifestarem no prazo de 10 (dez) minutos terão seus direitos exauridos.
Sistema	20/03/2024 às 11:25:32	Senhores Licitantes, estamos no Modo de Disputa: Aberto! Vamos melhorar seus lances e vamos adiantar o Pregão em epígrafe.
Sistema	20/03/2024 às 11:26:53	Senhores Licitantes que não estão com o melhor lance, continuem enviando seus lances intermediários - lances iguais ou superiores ao menor já ofertado, porém inferiores ao último lance dado pelo próprio licitante.
Sistema	20/03/2024 às 11:29:34	Senhores Licitantes, aguardem conectados. Os Licitantes que forem convocados em qualquer fase, e não se manifestarem no prazo de 10 (dez) minutos terão seus direitos exauridos.
Sistema	20/03/2024 às 11:38:52	Senhores Licitantes, estamos no Modo de Disputa: Aberto! Vamos melhorar seus lances e vamos adiantar o Pregão em epígrafe.
Sistema	20/03/2024 às 11:40:47	Senhores Licitantes que não estão com o melhor lance, continuem enviando seus lances intermediários - lances iguais ou superiores ao menor já ofertado, porém inferiores ao último lance dado pelo próprio licitante.
Sistema	20/03/2024 às 11:42:33	Senhores Licitantes que não estão com o melhor lance, continuem enviando seus lances intermediários - lances iguais ou superiores ao menor já ofertado, porém inferiores ao último lance dado pelo próprio licitante.
Sistema	20/03/2024 às 11:42:53	Senhores Licitantes, será (ão) vencedora(s) do certame a Licitante que ofertar o menor valor por GRUPO.
Sistema	20/03/2024 às 11:43:32	Senhores Licitantes que não estão com o melhor lance, continuem enviando seus lances intermediários - lances iguais ou superiores ao menor já ofertado, porém inferiores ao último lance dado pelo próprio licitante.
Sistema	20/03/2024 às 11:43:51	A etapa de julgamento de propostas foi iniciada. Para acompanhá-la acesse a opção "Seleção de fornecedores" na linha do tempo.
Sistema	20/03/2024 às 11:45:31	Senhores Licitantes, aguardem conectados. Os Licitantes que forem convocados em qualquer fase, e não se manifestarem no prazo de 10 (dez) minutos terão seus direitos exauridos.
Sistema	20/03/2024 às 11:46:41	Senhores Licitantes, vamos iniciar a Fase de Julgamento da PROPOSTA DE PREÇOS INICIAL Senhores Licitantes, seguindo a ordem de classificação do GRUPO 01 vamos iniciar a Fase de Julgamento da PROPOSTA DE PREÇOS INICIAL da Licitante GUILHERME HENRIQUE QUEIROZ MACIEL DE PAIVA inscrita no CNPJ sob o n.º 45.468.921/0001-11
Sistema	20/03/2024 às 11:50:42	Senhores licitantes, tendo em vista a proximidade do horário de almoço, suspenderemos a sessão e voltaremos hoje, dia 20/03/2024 às 14:00 horas (horário de Brasília)
Sistema	20/03/2024 às 11:50:52	Obrigada a todos!
Sistema	20/03/2024 às 14:01:42	Boa tarde! Retornamos com o pregão 01/2024
Sistema	20/03/2024 às 14:02:27	Senhores Licitantes, aguardem conectados. Os Licitantes que forem convocados em qualquer fase, e não se manifestarem no prazo de 10 (dez) minutos terão seus direitos exauridos.
Sistema	20/03/2024 às 14:02:48	Em continuidade, vamos iniciar a Fase de Julgamento da PROPOSTA DE PREÇOS INICIAL Senhores Licitantes, seguindo a ordem de classificação do GRUPO 01 vamos iniciar a Fase de Julgamento da PROPOSTA DE PREÇOS INICIAL da Licitante GUILHERME HENRIQUE QUEIROZ MACIEL DE PAIVA inscrita no CNPJ sob o n.º 45.468.921/0001-11
Sistema	20/03/2024 às 14:20:54	Senhores licitantes, informo que após a habilitação do grupo 01, seguirei com os procedimentos necessários para a análise do grupo 02.
Sistema	20/03/2024 às 16:18:35	Mediante ausência de documentação, o fornecedor GUILHERME HENRIQUE QUEIROZ MACIEL DE PAIVA, CNPJ 45.468.921/0001-11.foi desclassificado.
Sistema	20/03/2024 às 16:24:34	Tendo em vista a impossibilidade do fornecimento de duas horas para envio da documentação, em virtude do horário atual encerraremos a sessão de hoje e voltaremos amanhã, dia 21/03/2024 às 10:00 (horário de Brasília).
Sistema	20/03/2024 às 16:24:50	A todos, muito obrigada. Até breve.
Sistema	21/03/2024 às 10:00:46	Bom dia Fornecedores! Voltamos com o julgamento das propostas referentes ao Pregão 01/2024



Responsável	Data/Hora	Mensagem
Sistema	21/03/2024 às 10:02:25	Senhores Fornecedores vamos dar continuidade à Fase de Julgamento da PROPOSTA DE PREÇOS INICIAL Senhores Licitantes, seguindo a ordem de classificação do GRUPO 01 vamos iniciar a Fase de Julgamento da PROPOSTA DE PREÇOS INICIAL do Fornecedor F&R SOLUÇÕES ADMINISTRATIVAS LTDA inscrita no CNPJ sob o n.º 36.330.093/0001-60
Sistema	21/03/2024 às 10:29:27	Senhores Fornecedores vamos dar continuidade à Fase de Julgamento da PROPOSTA DE PREÇOS INICIAL Senhores Licitantes, seguindo a ordem de classificação do GRUPO 01 vamos iniciar a Fase de Julgamento da PROPOSTA DE PREÇOS INICIAL do Fornecedor REDNOV FERRAMENTAS LTDA. inscrita no CNPJ sob o n.º 45.769.285/0001-68
Sistema	21/03/2024 às 10:34:40	Senhores licitantes, permaneçam conectados!
Sistema	21/03/2024 às 10:45:44	Senhores fornecedores permaneçam conectados!
Sistema	21/03/2024 às 11:05:58	Senhores Fornecedores, recebemos a PROPOSTA DE PREÇOS ATUALIZADA para O GRUPO 01 do Fornecedor REDNOV FERRAMENTAS LTDA., CNPJ 45.769.285/0001-68, e será conferida conforme Exigências do Edital. Aguardem conectados.
Sistema	21/03/2024 às 11:19:35	Senhores Fornecedores, em análise a documentação enviada, foram verificadas ocorrências impeditivas em nome do Fornecedor REDNOV FERRAMENTAS LTDA., CNPJ 45.769.285/0001-68. Dessa forma, em consonância com o item 6.3.3 do Edital, este será desclassificado.
Sistema	21/03/2024 às 11:21:30	Senhores Fornecedores vamos dar continuidade à Fase de Julgamento da PROPOSTA DE PREÇOS INICIAL Senhores Licitantes, seguindo a ordem de classificação do GRUPO 01 vamos iniciar a Fase de Julgamento da PROPOSTA DE PREÇOS INICIAL do Fornecedor AFP INDUSTRIA DE MOVEIS SERVICOS E COMERCIO 28.265.790/0001-56
Sistema	21/03/2024 às 11:22:30	Senhores Fornecedores, permaneçam conectados!
Sistema	21/03/2024 às 13:35:15	Diante da ausência de envio de documentação, o fornecedor AFP INDUSTRIA DE MOVEIS SERVICOS E COMERCIO LTDA, CNPJ 28.265.790/0001-56 será desclassificado.
Sistema	21/03/2024 às 13:36:39	Senhores Fornecedores vamos dar continuidade à Fase de Julgamento da PROPOSTA DE PREÇOS INICIAL Senhores Licitantes, seguindo a ordem de classificação do GRUPO 01 vamos iniciar a Fase de Julgamento da PROPOSTA DE PREÇOS INICIAL do Fornecedor LUCAS POSSIDONIO DE LIMA 52.779.662/0001-05
Sistema	21/03/2024 às 13:49:04	Senhores Fornecedores vamos dar continuidade à Fase de Julgamento da PROPOSTA DE PREÇOS INICIAL Senhores Licitantes, seguindo a ordem de classificação do GRUPO 01 vamos iniciar a Fase de Julgamento da PROPOSTA DE PREÇOS INICIAL do Fornecedor RNL TRADE AND FACILITIES LTDA 06.043.786/0001-00
Sistema	21/03/2024 às 17:15:48	Em virtude da ausência de comunicação com o RNL TRADE AND FACILITIES LTDA, CNPJ 06.043.786/0001-00, este será desclassificado.
Sistema	21/03/2024 às 17:17:42	Senhores fornecedores, em virtude do horário e da impossibilidade do fornecimento de duas horas para envio de anexos, estaremos encerrando a sessão de hoje. Voltaremos amanhã, dia 22/03/2024 Às 10:00 horas (horário de Brasília).
Sistema	21/03/2024 às 17:17:59	Senhores, muito obrigada e até breve.
Sistema	22/03/2024 às 10:00:29	Senhores, bom dia! Retornamos com a sessão referente ao Pregão 01/2024.
Sistema	22/03/2024 às 10:00:50	Senhores, alguns avisos para a boa condução do certame em epígrafe
Sistema	22/03/2024 às 10:01:24	Incumbirá ao Licitante acompanhar as operações no Sistema Eletrônico durante a sessão pública do pregão, ficando responsável pelo ônus decorrente da perda de negócios diante da inobservância de quaisquer mensagens emitidas pelo Sistema, Pregoeiro ou de sua desconexão."
Sistema	22/03/2024 às 10:01:40	O Edital é a lei da licitação. A despeito do procedimento ter suas regras traçadas pela própria administração, não pode esta se furtar ao seu cumprimento, estando legalmente vinculada à plena observância do regramento.
Sistema	22/03/2024 às 10:01:54	Os Senhores Licitantes, que atuam com o intuito de prejudicar o certame ou com desídia, estarão sujeitos as penalidades previstas em lei, tendo em vista que a depender dos atos, frustrarão completamente o certame, demandando mais tempo para que seja finalizado. E tornar o processo ainda mais moroso.
Sistema	22/03/2024 às 10:02:05	Senhores Licitantes, salientamos que o Edital em epígrafe é uma MINUTA padrão da nossa Procuradoria - PGDF, ou seja, todas as regras não são feitas pelo Pregoeiro e Sua Equipe de Apoio,

Responsável	Data/Hora	Mensagem
Sistema	22/03/2024 às 10:02:05	os mesmos são apenas executores das regras traçadas pela própria administração.
Sistema	22/03/2024 às 10:02:22	Caso haja divergência entre a especificação constante no sistema Comprasnet e no Termo de Referência, prevalecerá este último.
Sistema	22/03/2024 às 10:02:53	Senhores licitantes aguardem conectados!
Sistema	22/03/2024 às 10:04:25	Senhores Fornecedores vamos dar continuidade à Fase de Julgamento da PROPOSTA DE PREÇOS INICIAL Senhores Licitantes, seguindo a ordem de classificação do GRUPO 01 vamos iniciar a Fase de Julgamento da PROPOSTA DE PREÇOS INICIAL do Fornecedor SOLUCOES NORTE ENGENHARIA, CONSTRUCOES E COMERCIO LTDA 29.216.954/0001-18
Sistema	22/03/2024 às 10:22:27	Senhores Fornecedores vamos dar continuidade à Fase de Julgamento da PROPOSTA DE PREÇOS INICIAL Senhores Licitantes, seguindo a ordem de classificação do GRUPO 01 vamos iniciar a Fase de Julgamento da PROPOSTA DE PREÇOS INICIAL do Fornecedor CALEVI MINERADORA E COMERCIO LTDA 03.160.007/0001-69
Sistema	22/03/2024 às 10:38:36	Em virtude da ausência de comunicação com o CALEVI MINERADORA E COMERCIO LTDA, CNPJ 03.160.007/0001-69 este será desclassificado.
Sistema	22/03/2024 às 10:41:13	Senhores fornecedores, em virtude da ausência de propostas passíveis de classificação, o Grupo 01 tornou-se fracassado. Dessa maneira, seguiremos com a análise de propostas para o Grupo 02.
Sistema	22/03/2024 às 10:41:33	Senhores, novamente permaneçam conectados!
Sistema	22/03/2024 às 10:45:02	Atualmente, existem 2 propostas empatadas. Dessa maneira, em concordância com a cláusula 5.22.1.2 do Edital, e ainda com o artigo 60 inciso II da Lei 14133/21 o procedimento para desempate seguirá: II - avaliação do desempenho contratual prévio dos licitantes, para a qual deverão preferencialmente ser utilizados registros cadastrais para efeito de atesto de cumprimento de obrigações previstos nesta Lei;
Sistema	22/03/2024 às 10:46:06	Diante disso, solicito que aguardem conectados! Esta Pregoeira, bem como a equipe de apoio realizará os procedimentos necessários de modo a obter o desempate.
Sistema	22/03/2024 às 10:54:28	Após consulta no SICAF, foi verificada a existência de dezessete ocorrências para AFP INDUSTRIA DE MOVEIS SERVICOS E COMERCIO LTDA 28.265.790/0001-56, contra uma para 50.379.954 ANA LUIZA DA CONCEICAO.
Sistema	22/03/2024 às 10:55:29	Dessa maneira, seguindo os critérios de desempate aqui apresentados, o fornecedor 50.379.954 ANA LUIZA DA CONCEICAO, terá sua proposta analisada.
Sistema	22/03/2024 às 13:12:58	Senhores Fornecedores vamos dar continuidade à Fase de Julgamento da PROPOSTA DE PREÇOS INICIAL Senhores Licitantes, seguindo a ordem de classificação do GRUPO 02 vamos iniciar a Fase de Julgamento da PROPOSTA DE PREÇOS INICIAL do Fornecedor AFP INDUSTRIA DE MOVEIS SERVICOS E COMERCIO LTDA 28.265.790/0001-56
Sistema	22/03/2024 às 13:13:53	Senhores Fornecedores, novamente, permaneçam conectados!
Sistema	22/03/2024 às 15:25:21	Tendo em vista a ausência de comunicação com o fornecedor AFP INDUSTRIA DE MOVEIS SERVICOS E COMERCIO LTDA, CNPJ 28.265.790/0001-56., este será desclassificado.
Sistema	22/03/2024 às 15:26:50	Senhores Fornecedores vamos dar continuidade à Fase de Julgamento da PROPOSTA DE PREÇOS INICIAL Senhores Licitantes, seguindo a ordem de classificação do GRUPO 02 vamos iniciar a Fase de Julgamento da PROPOSTA DE PREÇOS INICIAL do Fornecedor 45.468.921 GUILHERME HENRIQUE QUEIROZ MACIEL DE PAIVA 45.468.921/0001-11
Sistema	22/03/2024 às 15:38:31	Mediante ausência de comunicação, bem como proposta com sobrepreço o Fornecedor 45.468.921 GUILHERME HENRIQUE QUEIROZ MACIEL DE PAIVA, CNPJ 45.468.921/0001-11 será desclassificado.
Sistema	22/03/2024 às 15:39:39	Senhores Fornecedores vamos dar continuidade à Fase de Julgamento da PROPOSTA DE PREÇOS INICIAL Senhores Licitantes, seguindo a ordem de classificação do GRUPO 02 vamos iniciar a Fase de Julgamento da PROPOSTA DE PREÇOS INICIAL do Fornecedor 45.468.921 RNL TRADE AND FACILITIES LTDA 06.043.786/0001-00
Sistema	22/03/2024 às 15:51:08	Tendo em vista o sobrepreço na proposta apresentada, bem como ausência de comunicação com o Fornecedor RNL TRADE AND FACILITIES LTDA, CNPJ 06.043.786/0001-00 este será desclassificado.
Sistema	22/03/2024 às 15:52:08	Senhores Fornecedores vamos dar continuidade à Fase de Julgamento da PROPOSTA DE PREÇOS INICIAL Senhores Licitantes, seguindo a ordem de classificação do GRUPO 02 vamos iniciar a

Responsável	Data/Hora	Mensagem
Sistema	22/03/2024 às 15:52:08	Fase de Julgamento da PROPOSTA DE PREÇOS INICIAL do Fornecedor 45.468.921 F & R SOLUCOES ADMINISTRATIVAS LTDA 36.330.093/0001-60
Sistema	22/03/2024 às 16:00:10	Tendo em vista o sobrepreço na proposta apresentada, bem como ausência de comunicação com o Fornecedor F & R SOLUCOES ADMINISTRATIVAS LTDA, CNPJ 36.330.093/0001-60 este será desclassificado.
Sistema	22/03/2024 às 16:01:57	Senhores, tendo em vista o horário, e a inviabilidade de concessão de duas horas, caso houvesse a necessidade de retificação de proposta, encerraremos por hoje.
Sistema	22/03/2024 às 16:02:28	Voltaremos na segunda, dia 25/03/2024 às 10:00 (horário de Brasília).
Sistema	22/03/2024 às 16:02:47	Muito obrigada, e até breve.
Sistema	25/03/2024 às 10:00:27	Bom dia Senhores Fornecedores. Voltamos com o julgamento das propostas referente ao Pregão 01/2024
Sistema	25/03/2024 às 10:00:51	Preliminarmente solicito que mantenham-se conectados e sejam céleres em seus posicionamentos.
Sistema	25/03/2024 às 10:01:44	Em continuidade à Fase de Julgamento da PROPOSTA DE PREÇOS INICIAL Senhores Licitantes, seguindo a ordem de classificação do GRUPO 02 vamos iniciar a Fase de Julgamento da PROPOSTA DE PREÇOS INICIAL do Fornecedor SOLUCOES NORTE ENGENHARIA, CONSTRUCOES E COMERCIO LTDA 29.216.954/0001-18
Sistema	25/03/2024 às 10:14:24	Tendo em vista que a proposta inicial foi apresentada com sobrepreço, e ainda a ausência de contato com o Fornecedor SOLUCOES NORTE ENGENHARIA, CONSTRUCOES E COMERCIO LTDA, CNPJ 29.216.954/0001-18 este será desclassificado.
Sistema	25/03/2024 às 10:18:42	Senhores fornecedores, em virtude da ausência de propostas passíveis de classificação, o Grupo 02 tornou-se fracassado. Dessa maneira, seguiremos com a análise de propostas para o Grupo 03.
Sistema	25/03/2024 às 10:19:40	Senhores Fornecedores, novamente, solicito que aguardem conectados!
Sistema	25/03/2024 às 11:22:14	Senhores licitantes, solicito que aguardem conectados. Estamos analisando a documentação enviada
Sistema	25/03/2024 às 11:44:49	Senhores fornecedores, conforme item 6.1 do Edital em epígrafe, informa-se que foram realizadas consultas no SICAF, CEIS, CNEP, Cadastro Nacional de Condenações Cíveis por Ato de Improbidade Administrativa e Inelegibilidade E Certidões Administração Pública Federal (tcu.gov.br).
Sistema	25/03/2024 às 11:46:04	Diante disso é informado que não foram encontrados óbices ao prosseguimento, tendo todas as certidões acima válidas. Dessa maneira a Proposta referente ao grupo 03 encontra-se classificada.
Sistema	25/03/2024 às 11:55:57	Senhores Fornecedores, Vamos suspender a presente sessão. Voltaremos as 14:00.
Sistema	25/03/2024 às 11:56:10	Muito obrigada à todos, e até breve.
Sistema	25/03/2024 às 14:02:15	Boa tarde Senhores fornecedores, voltaremos com a análise de proposta referente ao Grupo 03 do Pregão 01/2024.
Sistema	25/03/2024 às 14:02:58	Em continuidade, uma vez que o Fornecedor SILVENINA UNIFORMES LTDA, CNPJ 18.386.337/0001-44, teve sua proposta classificada, partiremos para a análise dos documentos referentes à sua habilitação.
Sistema	25/03/2024 às 14:03:15	Novamente, solicito que permaneçam conectados!
Sistema	25/03/2024 às 14:11:33	Senhores Fornecedores, informamos que estamos analisando a documentação apresentada! Solicito que permaneçam conectados.
Sistema	25/03/2024 às 14:21:06	Senhores Fornecedores, informo que o Fornecedor SILVENINA UNIFORMES LTDA, CNPJ 18.386.337/0001-44 apresentou as documentações necessárias, no que tange à qualificação técnica, nos termos do item 7.2.1 do Edital em epígrafe.
Sistema	25/03/2024 às 14:29:57	Senhores Fornecedores, informo que o Fornecedor SILVENINA UNIFORMES LTDA, CNPJ 18.386.337/0001-44 apresentou as documentações necessárias, no que tange à qualificação técnica, nos termos do item 7.2.2 do Edital em epígrafe.
Sistema	25/03/2024 às 14:45:04	Senhores Fornecedores, informo que o Fornecedor SILVENINA UNIFORMES LTDA, CNPJ 18.386.337/0001-44 apresentou as documentações necessárias, no que tange à qualificação técnica, nos termos do item 7.2.3 do Edital em epígrafe.

Responsável	Data/Hora	Mensagem
Sistema	25/03/2024 às 14:45:41	Senhores Fornecedores, informo que o Fornecedor SILVENINA UNIFORMES LTDA, CNPJ 18.386.337/0001-44 apresentou as documentações necessárias, no que tange à qualificação técnica, nos termos do item 7.2.4 do Edital em epígrafe.
Sistema	25/03/2024 às 14:46:11	Senhores Fornecedores, informo que o Fornecedor SILVENINA UNIFORMES LTDA, CNPJ 18.386.337/0001-44 apresentou as documentações necessárias, no que tange à qualificação técnica, nos termos do item 7.2.5 do Edital em epígrafe.
Sistema	25/03/2024 às 14:47:52	Diante do exposto, e ainda em conformidade com o item 7.2.6 do Edital abrirei o anexo de modo que o Fornecedor SILVENINA UNIFORMES LTDA, CNPJ 18.386.337/0001-44 insira as seguintes declarações
Sistema	25/03/2024 às 14:47:59	A empresa participante deverá apresentar, na etapa de habilitação e no ato da assinatura do Contrato, a Declaração de Ciência e Termo de Responsabilidade, constante no Anexo III do Edital. A empresa participante deverá apresentar, na etapa de habilitação e no ato da assinatura do Contrato, a Declaração para fins do Decreto nº 39.860 de 2019, constante no Anexo IV do Edital (Portaria CGDF nº 356/2019).
Sistema	25/03/2024 às 16:08:40	Senhores Fornecedores, informo que o Fornecedor SILVENINA UNIFORMES LTDA, CNPJ 18.386.337/0001-44 apresentou as documentações necessárias, no que tange à qualificação técnica, nos termos do item 7.2.6 do Edital em epígrafe.
Sistema	25/03/2024 às 16:09:34	Diante do exposto, o Fornecedor SILVENINA UNIFORMES LTDA, CNPJ 18.386.337/0001-44. será habilitado por cumprir todas as exigências propostas nos itens 6 e 7 do Edital em epígrafe.
Sistema	25/03/2024 às 16:21:45	Senhores fornecedores, tendo em vista a impossibilidade do fornecimento do prazo de duas horas para envio de documentação complementar, continuaremos a sessão amanhã, dia 26/03/2023, as 10:00 (horário de Brasília).
Sistema	25/03/2024 às 16:21:57	A todos, muito obrigada. Até Breve.
Sistema	26/03/2024 às 10:00:32	Bom dia Senhores Fornecedores. Voltaremos com a sessão do pregão 01/2024.
Sistema	26/03/2024 às 10:01:13	Preliminarmente solicito que mantenham-se conectados e sejam céleres em seus posicionamentos.
Sistema	26/03/2024 às 10:02:03	Em continuidade à Fase de Julgamento da PROPOSTA DE PREÇOS INICIAL Senhores Fornecedores, seguiremos para o Grupo 04.
Sistema	26/03/2024 às 10:05:18	Senhores fornecedores, novamente, solicito que permaneçam conectados! A ausência de comunicação poderá esenjará a desclassificação!
Sistema	26/03/2024 às 11:21:27	Senhores Fornecedores, estamos averiguando os documentos enviados. Solicito que permaneçam conectados.
Sistema	26/03/2024 às 11:32:16	Senhores Fornecedores, em concordância com o item 6.7, em especial ao item 6.7.2 do Edital em epígrafe, o qual elucida que serão desclassificada das propostas que não obedecerem às especificações técnicas contidas no Termo de Referência, e ainda em atenção ao item 1.4 do Edital que infroma Em caso de discordância entre as especificações do objeto descritas no Sistema de Compras do Governo Federal: Compras.gov.br e as constantes deste Edital +
Sistema	26/03/2024 às 11:33:33	e seus ANEXOS, prevalecerão as últimas. A proposta apresentada pelo Fornecedor F & R SOLUCOES ADMINISTRATIVAS LTDA, CNPJ 36.330.093/0001-60, será desclassificada por conter itens os quais estão em DESCORDÂNCIA com a especificações estabelecidas no Termo de Referência.
Sistema	26/03/2024 às 11:38:47	Em continuidade à Fase de Julgamento da PROPOSTA DE PREÇOS INICIAL Senhores Licitantes, seguindo a ordem de classificação do GRUPO 04 vamos iniciar a Fase de Julgamento da PROPOSTA DE PREÇOS INICIAL do Fornecedor 39.805.124 RAFAEL LIMA DINIZ 39.805.124/0001-80
Sistema	26/03/2024 às 11:52:06	Senhores Fornecedores, informamos que estamos averiguando os documentos enviados. Solicito que permaneçam conectados.
Sistema	26/03/2024 às 12:08:51	Snhores Fornecedores, informa-se que o Fornecedor 39.805.124 RAFAEL LIMA DINIZ, CNPJ 39.805.124/0001-80 atendeu, por completo o item 6.1 do Edital em Epígrafe. Dessa forma, não foram encontrados óbices, tampouco fatores impeditivos para o Fornecedor em questão. Desta forma sua proposta será CLASSIFICADA!
Sistema	26/03/2024 às 12:10:14	Diante do exposto a presente sessão será suspensa, e voltará as 13:30 na fase de análise de habilitação do Fornecedor 39.805.124 RAFAEL LIMA DINIZ, CNPJ 39.805.124/0001-80 para o

Responsável	Data/Hora	Mensagem
Sistema	26/03/2024 às 12:10:14	Grupo 04. Agradeço a todos e até breve
Sistema	26/03/2024 às 13:34:26	Boa tarde Senhores Fornecedores, prosseguimos com o Pregão 01/2024.
Sistema	26/03/2024 às 13:35:29	Em continuidade, uma vez que o Fornecedor 39.805.124 RAFAEL LIMA DINIZ 39.805.124/0001-80 teve sua proposta classificada, partiremos para a análise dos documentos referentes à sua habilitação.
Sistema	26/03/2024 às 13:35:34	Novamente, solicito que permaneçam conectados!
Sistema	26/03/2024 às 13:36:01	Senhores Fornecedores, informo que o Fornecedor 39.805.124 RAFAEL LIMA DINIZ 39.805.124/0001-80 apresentou as documentações necessárias, no que tange à qualificação técnica, nos termos do item 7.2.1 do Edital em epígrafe.
Sistema	26/03/2024 às 13:43:14	Senhores Fornecedores informo que os documentos de habilitação então sendo analisados. Diante disso solicito que permaneçam conectados.
Sistema	26/03/2024 às 13:46:52	Senhores Fornecedores, informo que o Fornecedor 39.805.124 RAFAEL LIMA DINIZ 39.805.124/0001-80 apresentou as documentações necessárias, no que tange à qualificação técnica, nos termos do item 7.2.2 do Edital em epígrafe.
Sistema	26/03/2024 às 14:06:32	Senhores fornecedores, informamos que estamos analisando a documentação enviada. Permaneçam conectados!
Sistema	26/03/2024 às 14:18:17	Senhores Fornecedores, em observância ao §2ª do art. 1.179, do Código Civil e ainda com base no art. 68 da Lei Complementar nº 123, de 14 de dezembro de 2006 o Microempreendedor Individual faz jus a dispensa de apresentação do Balanço Patrimonial e Demonstrações Contábeis
Sistema	26/03/2024 às 14:28:17	Diante disso, foi verificado que o Fornecedor 39.805.124 RAFAEL LIMA DINIZ 39.805.124/0001-80 enquadra-se na dispensa predita. Diante disso, senhores Fornecedores, informo que o Fornecedor 39.805.124 RAFAEL LIMA DINIZ 39.805.124/0001-80 apresentou as documentações necessárias, no que tange à qualificação técnica, nos termos do item 7.2.3 do Edital em epígrafe.
Sistema	26/03/2024 às 14:35:47	Mensagem do Pregoeiro Senhores Fornecedores, informo que o Fornecedor 39.805.124 RAFAEL LIMA DINIZ 39.805.124/0001-80 apresentou as documentações necessárias, no que tange à qualificação técnica, nos termos do item 7.2.4 do Edital em epígrafe.
Sistema	26/03/2024 às 14:36:05	Mensagem do Pregoeiro Senhores Fornecedores, informo que o Fornecedor 39.805.124 RAFAEL LIMA DINIZ 39.805.124/0001-80 apresentou as documentações necessárias, no que tange à qualificação técnica, nos termos do item 7.2.5 do Edital em epígrafe.
Sistema	26/03/2024 às 14:37:36	Mensagem do Pregoeiro Senhores Fornecedores, informo que o Fornecedor 39.805.124 RAFAEL LIMA DINIZ 39.805.124/0001-80 apresentou as documentações necessárias, no que tange à qualificação técnica, nos termos do item 7.2.6 do Edital em epígrafe.
Sistema	26/03/2024 às 14:38:56	Diante do exposto, o Fornecedor 39.805.124 RAFAEL LIMA DINIZ 39.805.124/0001-80 será habilitado por cumprir todas as exigências propostas nos itens 6 e 7 do Edital em epígrafe.
Sistema	26/03/2024 às 14:52:58	Em continuidade à Fase de Julgamento da PROPOSTA DE PREÇOS INICIAL Senhores Fornecedores, seguiremos para o Grupo 05.
Sistema	26/03/2024 às 16:57:40	Senhores Fornecedores, encerraremos a sessão por hoje. Voltaremos na segunda feira, dia 01/04 às 09:00 (horário de Brasília). Desde já agradeço a todos, e até breve.
Sistema	01/04/2024 às 08:54:34	Senhores Fornecedores bom dia! Por questões técnicas e operacionais voltaremos a sessão hoje às 09:30. Desde já agradeço a compreensão. Até breve.
Sistema	01/04/2024 às 09:30:45	Bom dia Senhores Fornecedores! Voltaremos com o julgamento das propostas referentes ao Pregão 01/2024.
Sistema	01/04/2024 às 09:31:36	Senhores, alguns avisos para a boa condução do certame em epígrafe
Sistema	01/04/2024 às 09:31:45	O Edital é a lei da licitação. Apesar do procedimento ter suas regras traçadas pela própria administração, não pode esta se furtar ao seu cumprimento, estando legalmente vinculada à plena observância do regramento.
Sistema	01/04/2024 às 09:31:59	"Na aplicação desta Lei, serão observados os princípios da legalidade, da impessoalidade, da moralidade, da publicidade, da eficiência, do interesse público, da probidade administrativa, da igualdade, do planejamento, da transparência, da eficácia, da segregação de funções, da motivação, da vinculação ao edital, do julgamento objetivo, da segurança jurídica, da razoabilidade, da competitividade, da proporcionalidade, da celeridade, da economicidade

Responsável	Data/Hora	Mensagem
Sistema	01/04/2024 às 09:32:07	Os Senhores Licitantes, que atuam com o intuito de prejudicar o certame ou com desídia, estarão sujeitos as penalidades previstas em lei, tendo em vista que a depender dos atos, frustrarão completamente o certame, demandando mais tempo para que seja finalizado. E tornar o processo ainda mais moroso. (Lei n.º 14.133/2021, Artigo 337-I).
Sistema	01/04/2024 às 09:32:25	Senhores Licitantes, salientamos que o Edital em epígrafe é uma MINUTA padrão da nossa Procuradoria - PGDF, ou seja, todas as regras não são feitas pelo Pregoeira e Sua Equipe de Apoio, os mesmos são apenas executores das regras traçadas pela própria administração.
Sistema	01/04/2024 às 09:32:39	Senhores Licitantes, salientamos que no Edital em epígrafe, in verbis: "Item 1.4 Caso haja divergência entre a especificação constante no sistema Compras Gov e no Termo de Referência, prevalecerá este último." ou seja, as Licitantes que não colocaram descrições Detalhadas em sua Propostas de Preços Iniciais serão DESCLASSIFICADAS!
Sistema	01/04/2024 às 09:32:51	Senhores Licitantes, observem seus preços, tendo em vista que a Licitante DEVERÁ Prestar de acordo com as especificações e condições descritas neste EDITAL e nos seus ANEXOS, em especial o Termo de Referência constante do ANEXO
Sistema	01/04/2024 às 09:34:32	Senhores Fornecedores, informamos que estamos averiguando os documentos enviados. Solicito que permaneçam conectados.
Sistema	01/04/2024 às 10:44:53	Senhores Fornecedores, informamos que estamos averiguando os documentos enviados. Solicito que permaneçam conectados.
Sistema	01/04/2024 às 11:14:25	Senhores Fornecedores, tendo em vista a discrepância entre os itens dipostos na proposta apresentada pelo Fornecedor F & R SOLUCOES ADMINISTRATIVAS LTDA, CNPJ 36.330.093/0001-60, e o disposto ao longo do Termo de Referência a proposta deste será
Sistema	01/04/2024 às 11:15:08	Desta forma, seguiremos com o próximo colocado.
Sistema	01/04/2024 às 13:29:59	Tendo em vista a ausência de comunicação com o Fornecedor AFP INDUSTRIA DE MOVEIS SERVICOS E COMERCIO LTDA, CNPJ 28.265.790/0001-56, esse terá sua proposta desclassificada.
Sistema	01/04/2024 às 13:31:22	Diante disso senhores Fornecedores prosseguiremos com a Fase de Julgamento da PROPOSTA DE PREÇOS INICIAL Senhores Licitantes, seguindo a ordem de classificação do GRUPO 05
Sistema	01/04/2024 às 13:42:48	Diante disso senhores Fornecedores prosseguiremos com a Fase de Julgamento da PROPOSTA DE PREÇOS INICIAL Senhores Licitantes, seguindo a ordem de classificação do GRUPO 05
Sistema	01/04/2024 às 14:30:49	Senhores Fornecedores, seguiremos com a análise de PROPOSTA DE PREÇOS INICIAL para o GRUPO 06
Sistema	01/04/2024 às 16:04:09	Senhores Fornecedores, em virtude da impossibilidade de concessão do prazo previamente estabelecido em edital de duas horas para envio de proposta retificada, uma vez que o sistema encerra automaticamnte as 18:00, encerraremos por hoje e voltaremos amanhã, dia 02/04/2024 às 14:00 (horário de Brasília)
Sistema	01/04/2024 às 16:04:34	Agradeço à atenção de todos, e até breve.
Sistema	02/04/2024 às 14:00:53	Boa tarde Senhores Fornecedores, voltaremos com o julgamento do pregão 01/2024.
Sistema	02/04/2024 às 14:03:46	Em continuidade à Fase de Julgamento da PROPOSTA DE PREÇOS INICIAL Senhores Fornecedores, seguiremos para a análise das propostas apresentadas para o para o Grupo 06.
Sistema	02/04/2024 às 15:29:51	Senhores licitantes, solicito que aguardem conectados. Estamos analisando a documentação enviada
Sistema	02/04/2024 às 16:07:11	Senhores Fornecedores, foi solicitada a retificação da proposta apresentada pelo Fornecedor LAVARE SOLUCOES EM COMERCIO E SERVICOS LTDA, CNPJ 29.207.391/0001-00, entretanto esta não fora apresenta.
Sistema	02/04/2024 às 16:09:07	Ocorre que em consulta ao SICAF do Fornecedor em análise foram constatados fatores impeditivos no que tange à continuação da contratação em epígrafe. Desta forma, por não atender à Cláusula 6.1 do Edital em análise, a proposta será desclassificada.
Sistema	02/04/2024 às 16:10:09	Diante disso, prosseguiremos com a análise para os demais fornecedores.

## Eventos da compra

02/04/2024 17:17

9 de 19

Data/Hora	Descrição
20/03/2024 às 10:00:01	Abertura da sessão pública
20/03/2024 às 11:43:50	Início da etapa de julgamento de propostas

**Grupo 2**

Valor estimado:	R\$ 3.146,3500
Tratamento Diferenciado	Exclusividade ME/EPP (inciso I, art. 48, LC 123/2006)
Situação:	Fracassado

Fracassado por CPF \*\*\*.445.\*\*\*-6 - ANA GABRIELA DE OLIVEIRA BARRETO

**Propostas do Grupo G2**

(D) Declarante MeEpp/Equiparada (Art. 3ª da Lei Complementar nº 123, de 14 de dezembro de 2006)

Fornecedor	Valor ofertado	Situação
29.216.954/0001-18 - SOLUCOES NORTE ENGENHARIA, CONSTRUCOES E COMERCIO LTDA Porte MeEpp/Equiparada: Sim (D)	R\$ 6.088,0000	Proposta desclassificada
Valor proposta: R\$ 6.088,0000	Valor negociado: Não informado	
36.330.093/0001-60 - F & R SOLUCOES ADMINISTRATIVAS LTDA Porte MeEpp/Equiparada: Sim (D)	R\$ 4.592,0000	Proposta desclassificada
Valor proposta: R\$ 13.000,0000	Valor negociado: Não informado	
06.043.786/0001-00 - RNL TRADE AND FACILITIES LTDA Porte MeEpp/Equiparada: Sim (D)	R\$ 3.303,6674	Proposta desclassificada
Valor proposta: R\$ 3.303,6674	Valor negociado: Não informado	
45.468.921/0001-11 - 45.468.921 GUILHERME HENRIQUE QUEIROZ MACIEL DE PAIVA Porte MeEpp/Equiparada: Sim (D)	R\$ 3.152,0000	Proposta desclassificada
Valor proposta: R\$ 3.152,0000	Valor negociado: Não informado	
28.265.790/0001-56 - AFP INDUSTRIA DE MOVEIS SERVICOS E COMERCIO LTDA Porte MeEpp/Equiparada: Sim (D)	R\$ 3.144,0000	Proposta desclassificada
Valor proposta: R\$ 3.144,0000	Valor negociado: Não informado	
50.379.954/0001-25 - 50.379.954 ANA LUIZA DA CONCEICAO Porte MeEpp/Equiparada: Sim (D)	R\$ 3.144,0000	Proposta desclassificada
Valor proposta: R\$ 3.144,0000	Valor negociado: Não informado	

**Mensagens do chat do Grupo G2**

Responsável	Data/Hora	Mensagem
Sistema	20/03/2024 10:22:16	A abertura do item G2 para lances está agendada para daqui a 5 minutos. Mantenham-se conectados.
Sistema	20/03/2024 10:27:16	O item G2 foi aberto. Solicitamos o envio de lances.
Sistema	20/03/2024 10:27:16	Algumas propostas do item G2 estão empatadas. Solicitamos o envio de lances.
Sistema	20/03/2024 10:37:19	O desempate por disputa final do art. 60 da lei 14.133/2021 foi iniciado para o item G2.



Responsável	Data/Hora	Mensagem
Sistema	20/03/2024 10:37:19	Fornecedores ME/EPP declarantes que apresentaram lance no valor de R\$ 3.144,0000 poderão enviar um lance único e fechado até às 10:42:19 do dia 20/03/2024.
Sistema	20/03/2024 10:42:20	O desempate por disputa final do art. 60 da lei 14.133/2021 do item G2 foi encerrado. Nenhum fornecedor convocado registrou lance.
Sistema	20/03/2024 10:42:20	O item G2 está encerrado.
Sistema para o participante 50.379.954/0001-25	22/03/2024 10:56:20	Senhor Fornecedor, exercendo meu dever de negociar, a Licitante tem condições de ofertar um valor menor do ofertado para o Grupo 02?
Sistema para o participante 50.379.954/0001-25	22/03/2024 10:56:51	Sr. Fornecedor 50.379.954 ANA LUIZA DA CONCEICAO, CNPJ 50.379.954/0001-25, você foi convocado para negociação de valor do item G2. Justificativa: O Fornecedor tem condições de ofertar um valor menor do ofertado para o Grupo 02?.
Sistema para o participante 50.379.954/0001-25	22/03/2024 11:10:41	Solicito o envio da proposta atualizada, de acordo com o item 6.10 do Edital e com o valor informado no último lance. Diante disso, abrirei a convocação para anexo. Senhor fornecedor, caso haja interesse na redução do valor ofertado, favor alterar na proposta retificada.
Sistema para o participante 50.379.954/0001-25	22/03/2024 11:11:10	Sr. Fornecedor 50.379.954 ANA LUIZA DA CONCEICAO, CNPJ 50.379.954/0001-25, você foi convocado para enviar anexos para o item G2. Prazo para encerrar o envio: 13:10:00 do dia 22/03/2024. Justificativa: Envio de proposta retificada.
pele participante 50.379.954/0001-25	22/03/2024 12:55:43	Boa tarde, ao verificar com o fornecedor o ventilador cotado por ele não confere conforme as descrições, sem prejuízo para o certame iremos pedir o declínio, obrigado.
Sistema para o participante 50.379.954/0001-25	22/03/2024 13:10:00	O item G2 teve a convocação para envio de anexos encerrada às 13:10:00 de 22/03/2024. Nenhum anexo foi enviado pelo fornecedor 50.379.954 ANA LUIZA DA CONCEICAO, CNPJ 50.379.954/0001-25.
Sistema para o participante 50.379.954/0001-25	22/03/2024 13:10:44	O item G2 teve a solicitação de negociação de valor CANCELADA para o fornecedor 50.379.954 ANA LUIZA DA CONCEICAO, CNPJ 50.379.954/0001-25. Motivo: Proposta desclassificada.
Sistema para o participante 28.265.790/0001-56	22/03/2024 13:13:30	Senhor Fornecedor, exercendo meu dever de negociar, a Licitante tem condições de ofertar um valor menor do ofertado para o Grupo 02?
Sistema para o participante 28.265.790/0001-56	22/03/2024 13:14:12	Sr. Fornecedor AFP INDUSTRIA DE MOVEIS SERVICOS E COMERCIO LTDA, CNPJ 28.265.790/0001-56, você foi convocado para negociação de valor do item G2. Justificativa: O Fornecedor tem condições de ofertar um valor menor do ofertado para o Grupo 02?.
Sistema para o participante 28.265.790/0001-56	22/03/2024 13:24:09	Solicito o envio da proposta atualizada, de acordo com o item 6.10 do Edital e com o valor informado no último lance. Diante disso, abrirei a convocação para anexo. Senhor fornecedor, caso haja interesse na redução do valor ofertado, favor alterar na proposta retificada.
Sistema para o participante 28.265.790/0001-56	22/03/2024 13:24:35	Sr. Fornecedor AFP INDUSTRIA DE MOVEIS SERVICOS E COMERCIO LTDA, CNPJ 28.265.790/0001-56, você foi convocado para enviar anexos para o item G2. Prazo para encerrar o envio: 15:24:00 do dia 22/03/2024. Justificativa: Envio da proposta retificada.
Sistema para o participante 28.265.790/0001-56	22/03/2024 15:24:00	O item G2 teve a convocação para envio de anexos encerrada às 15:24:00 de 22/03/2024. Nenhum anexo foi enviado pelo fornecedor AFP INDUSTRIA DE MOVEIS SERVICOS E COMERCIO LTDA, CNPJ 28.265.790/0001-56.
Sistema para o participante 28.265.790/0001-56	22/03/2024 15:25:44	O item G2 teve a solicitação de negociação de valor CANCELADA para o fornecedor AFP INDUSTRIA DE MOVEIS SERVICOS E COMERCIO LTDA, CNPJ 28.265.790/0001-56. Motivo: Proposta desclassificada.
Sistema para o participante 45.468.921/0001-11	22/03/2024 15:27:12	Sr. Fornecedor 45.468.921 GUILHERME HENRIQUE QUEIROZ MACIEL DE PAIVA, CNPJ 45.468.921/0001-11, você foi convocado para negociação de valor do item G2. Justificativa: O Fornecedor tem condições de ofertar um valor menor do ofertado para o Grupo 02?.
Sistema para o participante 45.468.921/0001-11	22/03/2024 15:28:25	Informe que o prazo para manifestação acerca do envio de nova proposta será encerrado às 15:37, tendo em vista que a proposta apresentada inicialmente encontra-se com sobrepreço.
Sistema para o participante 45.468.921/0001-11	22/03/2024 15:38:51	O item G2 teve a solicitação de negociação de valor CANCELADA para o fornecedor 45.468.921 GUILHERME HENRIQUE QUEIROZ MACIEL DE PAIVA, CNPJ 45.468.921/0001-11. Motivo: Proposta desclassificada.

Responsável	Data/Hora	Mensagem
Sistema para o participante 06.043.786/0001-00	22/03/2024 15:40:44	Sr. Fornecedor RNL TRADE AND FACILITIES LTDA, CNPJ 06.043.786/0001-00, você foi convocado para negociação de valor do item G2. Justificativa: O Fornecedor tem condições de ofertar um valor menor do ofertado para o Grupo 02?.
Sistema para o participante 06.043.786/0001-00	22/03/2024 15:41:11	Informo que o prazo para manifestação acerca do envio de nova proposta será encerrado às 15:51, tendo em vista que a proposta apresentada inicialmente encontra-se com sobrepreço.
Sistema para o participante 06.043.786/0001-00	22/03/2024 15:51:34	O item G2 teve a solicitação de negociação de valor CANCELADA para o fornecedor RNL TRADE AND FACILITIES LTDA, CNPJ 06.043.786/0001-00. Motivo: Proposta desclassificada.
Sistema para o participante 36.330.093/0001-60	22/03/2024 15:52:25	Sr. Fornecedor F & R SOLUCOES ADMINISTRATIVAS LTDA, CNPJ 36.330.093/0001-60, você foi convocado para negociação de valor do item G2. Justificativa: O Fornecedor tem condições de ofertar um valor menor do ofertado para o Grupo 02?.
Sistema para o participante 36.330.093/0001-60	22/03/2024 15:52:55	Informo que o prazo para manifestação acerca do envio de nova proposta será encerrado às 16:00, tendo em vista que a proposta apresentada inicialmente encontra-se com sobrepreço.
Sistema para o participante 36.330.093/0001-60	22/03/2024 16:01:00	O item G2 teve a solicitação de negociação de valor CANCELADA para o fornecedor F & R SOLUCOES ADMINISTRATIVAS LTDA, CNPJ 36.330.093/0001-60. Motivo: Proposta desclassificada.
Sistema para o participante 29.216.954/0001-18	25/03/2024 10:02:15	Sr. Fornecedor SOLUCOES NORTE ENGENHARIA, CONSTRUCOES E COMERCIO LTDA, CNPJ 29.216.954/0001-18, você foi convocado para negociação de valor do item G2. Justificativa: O Fornecedor tem condições de ofertar um valor menor do ofertado para o Grupo 02?.
Sistema para o participante 29.216.954/0001-18	25/03/2024 10:02:41	informo que o prazo para manifestação acerca do envio de nova proposta será encerrado às 10:12, tendo em vista que a proposta apresentada inicialmente encontra-se com sobrepreço.
Sistema para o participante 29.216.954/0001-18	25/03/2024 10:14:42	O item G2 teve a solicitação de negociação de valor CANCELADA para o fornecedor SOLUCOES NORTE ENGENHARIA, CONSTRUCOES E COMERCIO LTDA, CNPJ 29.216.954/0001-18. Motivo: Proposta desclassificada.
Sistema	25/03/2024 10:14:42	O item G2 está na etapa de julgamento de proposta no período de intenção de recursos, com acréscimo de 10 minutos a partir de agora - até 25/03/2024 10:24:42.

## Eventos do Grupo G2

Data/Hora	Descrição
20/03/2024 10:27:16	Item aberto para lances.
20/03/2024 10:37:17	Item com etapa aberta encerrada.
20/03/2024 10:37:19	Convocados os fornecedores me/epp declarantes para a disputa final do art. 60 da lei 14.133/2021 que apresentaram lance no valor de R\$ 3.144,0000.
20/03/2024 10:42:20	Item com etapa de disputa final do art. 60 da lei 14.133/2021 encerrada.
20/03/2024 10:42:20	Item encerrado para lances.
22/03/2024 10:56:51	Fornecedor 50.379.954 ANA LUIZA DA CONCEICAO, CNPJ 50.379.954/0001-25 convocado para negociação de valor.
22/03/2024 11:11:10	Fornecedor 50.379.954 ANA LUIZA DA CONCEICAO, CNPJ 50.379.954/0001-25 convocado para o envio de anexo. Prazo de encerramento: 22/03/2024 13:10:00. Motivo: Envio de proposta retificada.
22/03/2024 13:10:44	Convocação de negociação de valor do fornecedor 50.379.954 ANA LUIZA DA CONCEICAO, CNPJ 50.379.954/0001-25 encerrada automaticamente.
22/03/2024 13:10:44	Fornecedor 50.379.954 ANA LUIZA DA CONCEICAO, CNPJ 50.379.954/0001-25 teve a proposta desclassificada, melhor lance: R\$ 3.144,0000. Motivo: Fornecedor solicitou declínio de proposta. .
22/03/2024 13:14:12	Fornecedor AFP INDUSTRIA DE MOVEIS SERVICOS E COMERCIO LTDA, CNPJ 28.265.790/0001-56 convocado para negociação de valor.

Data/Hora	Descrição
22/03/2024 13:24:35	Fornecedor AFP INDUSTRIA DE MOVEIS SERVICOS E COMERCIO LTDA, CNPJ 28.265.790/0001-56 convocado para o envio de anexo. Prazo de encerramento: 22/03/2024 15:24:00. Motivo: Envio da proposta retificada.
22/03/2024 15:25:44	Convocação de negociação de valor do fornecedor AFP INDUSTRIA DE MOVEIS SERVICOS E COMERCIO LTDA, CNPJ 28.265.790/0001-56 encerrada automaticamente.
22/03/2024 15:25:44	Fornecedor AFP INDUSTRIA DE MOVEIS SERVICOS E COMERCIO LTDA, CNPJ 28.265.790/0001-56 teve a proposta desclassificada, melhor lance: R\$ 3.144,0000. Motivo: Ausência de envio de proposta retificada. .
22/03/2024 15:27:12	Fornecedor 45.468.921 GUILHERME HENRIQUE QUEIROZ MACIEL DE PAIVA, CNPJ 45.468.921/0001-11 convocado para negociação de valor.
22/03/2024 15:38:51	Convocação de negociação de valor do fornecedor 45.468.921 GUILHERME HENRIQUE QUEIROZ MACIEL DE PAIVA, CNPJ 45.468.921/0001-11 encerrada automaticamente.
22/03/2024 15:38:51	Fornecedor 45.468.921 GUILHERME HENRIQUE QUEIROZ MACIEL DE PAIVA, CNPJ 45.468.921/0001-11 teve a proposta desclassificada, melhor lance: R\$ 3.152,0000. Motivo: Ausência de comunicação, bem como proposta com sobrepreço.
22/03/2024 15:40:44	Fornecedor RNL TRADE AND FACILITIES LTDA, CNPJ 06.043.786/0001-00 convocado para negociação de valor.
22/03/2024 15:51:34	Convocação de negociação de valor do fornecedor RNL TRADE AND FACILITIES LTDA, CNPJ 06.043.786/0001-00 encerrada automaticamente.
22/03/2024 15:51:34	Fornecedor RNL TRADE AND FACILITIES LTDA, CNPJ 06.043.786/0001-00 teve a proposta desclassificada, melhor lance: R\$ 3.303,6674. Motivo: Sobrepreço na proposta apresentada, bem como ausência de comunicação com o Fornecedor.
22/03/2024 15:52:25	Fornecedor F & R SOLUCOES ADMINISTRATIVAS LTDA, CNPJ 36.330.093/0001-60 convocado para negociação de valor.
22/03/2024 16:01:00	Convocação de negociação de valor do fornecedor F & R SOLUCOES ADMINISTRATIVAS LTDA, CNPJ 36.330.093/0001-60 encerrada automaticamente.
22/03/2024 16:01:00	Fornecedor F & R SOLUCOES ADMINISTRATIVAS LTDA, CNPJ 36.330.093/0001-60 teve a proposta desclassificada, melhor lance: R\$ 4.592,0000. Motivo: Sobrepreço na proposta apresentada, bem como ausência de comunicação com o Fornecedor.
25/03/2024 10:02:15	Fornecedor SOLUCOES NORTE ENGENHARIA, CONSTRUCOES E COMERCIO LTDA, CNPJ 29.216.954/0001-18 convocado para negociação de valor.
25/03/2024 10:14:42	Convocação de negociação de valor do fornecedor SOLUCOES NORTE ENGENHARIA, CONSTRUCOES E COMERCIO LTDA, CNPJ 29.216.954/0001-18 encerrada automaticamente.
25/03/2024 10:14:42	Fornecedor SOLUCOES NORTE ENGENHARIA, CONSTRUCOES E COMERCIO LTDA, CNPJ 29.216.954/0001-18 teve a proposta desclassificada, melhor lance: R\$ 6.088,0000. Motivo: proposta inicial foi apresentada com sobrepreço, e ainda a ausência de contato com o Fornecedor .
25/03/2024 10:14:42	Item fracassado no julgamento / habilitação.
02/04/2024 17:17:28	Encerramento da sessão 1 de julgamento / habilitação.

**Item 5 do Grupo G2 - Ventilador Teto**

Ventilador Teto Material Corpo: Aço , Material Pás: Aço Carbono , Cor: Branca , Capacidade Ventilação: 20 M2 M2, Rotação Máxima: 440 RPM, Envergadura: 1,10 M, Comprimento: 40 CM, Altura: 22 CM, Peso Total: 3,40 KG, Características Adicionais: Sem Luminária , Potência: 110 W, Funções: Ventilação E Exaustão , Comprimento Pá: 40 CM, Largura Pá: 13 C

Valor estimado:	R\$ 521,7450	Critério de julgamento:	Menor Preço
Quantidade:	2	Unidade de fornecimento:	Unidade
Tratamento Diferenciado	Exclusividade ME/EPP (inciso I, art. 48, LC 123/2006)		
Situação:	Fracassado		

Fracassado por CPF

**Propostas do Item 5**

(D) Declarante MeEpp/Equiparada (Art. 3ª da Lei Complementar nº 123, de 14 de dezembro de 2006)

Fornecedor	Valor ofertado	Situação
36.330.093/0001-60 - F & R SOLUCOES ADMINISTRATIVAS LTDA Porte MeEpp/Equiparada: Sim (D)	R\$ 1.000,0000	Proposta desclassificada
Marca/Fabricante: SIMILAR Modelo/versão: SIMILAR Valor proposta: R\$ 1.000,0000      Valor negociado: Não informado      Quantidade ofertada: 2		
29.216.954/0001-18 - SOLUCOES NORTE ENGENHARIA, CONSTRUCOES E COMERCIO LTDA Porte MeEpp/Equiparada: Sim (D)	R\$ 997,0000	Proposta desclassificada
Marca/Fabricante: SIMILAR Modelo/versão: SIMILAR Valor proposta: R\$ 997,0000      Valor negociado: Não informado      Quantidade ofertada: 2		
50.379.954/0001-25 - 50.379.954 ANA LUIZA DA CONCEICAO Porte MeEpp/Equiparada: Sim (D)	R\$ 521,0000	Proposta desclassificada
Marca/Fabricante: vnt Modelo/versão: ref Valor proposta: R\$ 521,0000      Valor negociado: Não informado      Quantidade ofertada: 2		
45.468.921/0001-11 - 45.468.921 GUILHERME HENRIQUE QUEIROZ MACIEL DE PAIVA Porte MeEpp/Equiparada: Sim (D)	R\$ 521,0000	Proposta desclassificada
Marca/Fabricante: MONDIAL Modelo/versão: MONDIAL Valor proposta: R\$ 521,0000      Valor negociado: Não informado      Quantidade ofertada: 2		
06.043.786/0001-00 - RNL TRADE AND FACILITIES LTDA Porte MeEpp/Equiparada: Sim (D)	R\$ 547,8322	Proposta desclassificada
Marca/Fabricante: Ventilador Teto Material Corpo: Aço , Material Pás Modelo/versão: Ventilador Teto Material Corpo: Aço , Material Pás Valor proposta: R\$ 547,8322      Valor negociado: Não informado      Quantidade ofertada: 2		

Fornecedor	Valor ofertado	Situação
28.265.790/0001-56 - AFP INDUSTRIA DE MOVEIS SERVICOS E COMERCIO LTDA Porte MeEpp/Equiparada: Sim (D)	R\$ 521,0000	Proposta desclassificada
Marca/Fabricante: AFP Modelo/versão: AFP Valor proposta: R\$ 521,0000	Valor negociado: Não informado	Quantidade ofertada: 2

### Lances do Item 5

Data/hora	Participante	Lance
Nenhum lance foi registrado para o Item 5.		

### Item 6 do Grupo G2 - Ventilador

Ventilador Tipo: Parede , Tensão Alimentação: 220 V, Diâmetro: 40 C

Valor estimado:	R\$ 281,8600	Critério de julgamento:	Menor Preço
Quantidade:	1	Unidade de fornecimento:	Unidade
Tratamento Diferenciado	Exclusividade ME/EPP (inciso I, art. 48, LC 123/2006)		
Situação:	Fracassado		

Fracassado por CPF

### Propostas do Item 6

(D) Declarante MeEpp/Equiparada (Art. 3ª da Lei Complementar nº 123, de 14 de dezembro de 2006)

Fornecedor	Valor ofertado	Situação
36.330.093/0001-60 - F & R SOLUCOES ADMINISTRATIVAS LTDA Porte MeEpp/Equiparada: Sim (D)	R\$ 298,0000	Proposta desclassificada
Marca/Fabricante: SIMILAR Modelo/versão: SIMILAR Valor proposta: R\$ 1.000,0000	Valor negociado: Não informado	Quantidade ofertada: 1
29.216.954/0001-18 - SOLUCOES NORTE ENGENHARIA, CONSTRUCOES E COMERCIO LTDA Porte MeEpp/Equiparada: Sim (D)	R\$ 497,0000	Proposta desclassificada
Marca/Fabricante: SIMILAR Modelo/versão: SIMILAR Valor proposta: R\$ 497,0000	Valor negociado: Não informado	Quantidade ofertada: 1
06.043.786/0001-00 - RNL TRADE AND FACILITIES LTDA Porte MeEpp/Equiparada: Sim (D)	R\$ 295,9530	Proposta desclassificada
Marca/Fabricante: Ventilador Tipo: Parede , Tensão Alimentação: 220 Modelo/versão: Ventilador Tipo: Parede , Tensão Alimentação: 220		

Fornecedor	Valor ofertado	Situação
06.043.786/0001-00 - RNL TRADE AND FACILITIES LTDA Porte MeEpp/Equiparada: Sim (D)	R\$ 295,9530	Proposta desclassificada
Marca/Fabricante: Valor proposta: R\$ 295,9530 Valor negociado: Não informado Quantidade ofertada: 1		
45.468.921/0001-11 - 45.468.921 GUILHERME HENRIQUE QUEIROZ MACIEL DE PAIVA Porte MeEpp/Equiparada: Sim (D)	R\$ 290,0000	Proposta desclassificada
Marca/Fabricante: MONDIAL Modelo/versão: MONDIAL Valor proposta: R\$ 290,0000 Valor negociado: Não informado Quantidade ofertada: 1		
28.265.790/0001-56 - AFP INDUSTRIA DE MOVEIS SERVICOS E COMERCIO LTDA Porte MeEpp/Equiparada: Sim (D)	R\$ 281,0000	Proposta desclassificada
Marca/Fabricante: AFP Modelo/versão: AFP Valor proposta: R\$ 281,0000 Valor negociado: Não informado Quantidade ofertada: 1		
50.379.954/0001-25 - 50.379.954 ANA LUIZA DA CONCEICAO Porte MeEpp/Equiparada: Sim (D)	R\$ 281,0000	Proposta desclassificada
Marca/Fabricante: vent Modelo/versão: ref Valor proposta: R\$ 281,0000 Valor negociado: Não informado Quantidade ofertada: 1		

### Lances do Item 6

Data/hora	Participante	Lance
20/03/2024 10:31:45	36.330.093/0001-60	R\$ 298,0000

**Item 7 do Grupo G2 - Cofre**

Cofre Material: Aço , Tamanho: Médio , Tipo Fechadura: Sistema Eletrônico, Código Personalizado , Características Adicionais: Senha De Abertura De Emergência Descartável

Valor estimado:	R\$ 1.821,0000	Critério de julgamento:	Menor Preço
Quantidade:	1	Unidade de fornecimento:	Unidade
Tratamento Diferenciado	Exclusividade ME/EPP (inciso I, art. 48, LC 123/2006)		
Situação:	Fracassado		

Fracassado por CPF

**Propostas do Item 7**

(D) Declarante MeEpp/Equiparada (Art. 3ª da Lei Complementar nº 123, de 14 de dezembro de 2006)

Fornecedor	Valor ofertado	Situação
36.330.093/0001-60 - F & R SOLUCOES ADMINISTRATIVAS LTDA Porte MeEpp/Equiparada: Sim (D)	R\$ 2.294,0000	Proposta desclassificada
Marca/Fabricante: SIMILAR Modelo/versão: SIMILAR Valor proposta: R\$ 10.000,0000      Valor negociado: Não informado      Quantidade ofertada: 1		
45.468.921/0001-11 - 45.468.921 GUILHERME HENRIQUE QUEIROZ MACIEL DE PAIVA Porte MeEpp/Equiparada: Sim (D)	R\$ 1.820,0000	Proposta desclassificada
Marca/Fabricante: SAFE Modelo/versão: SAFE Valor proposta: R\$ 1.820,0000      Valor negociado: Não informado      Quantidade ofertada: 1		
06.043.786/0001-00 - RNL TRADE AND FACILITIES LTDA Porte MeEpp/Equiparada: Sim (D)	R\$ 1.912,0500	Proposta desclassificada
Marca/Fabricante: Cofre Material: Aço , Tamanho: Médio , Tipo Fechad Modelo/versão: Cofre Material: Aço , Tamanho: Médio , Tipo Fechad Valor proposta: R\$ 1.912,0500      Valor negociado: Não informado      Quantidade ofertada: 1		
28.265.790/0001-56 - AFP INDUSTRIA DE MOVEIS SERVICOS E COMERCIO LTDA Porte MeEpp/Equiparada: Sim (D)	R\$ 1.821,0000	Proposta desclassificada
Marca/Fabricante: AFP Modelo/versão: AFP Valor proposta: R\$ 1.821,0000      Valor negociado: Não informado      Quantidade ofertada: 1		
50.379.954/0001-25 - 50.379.954 ANA LUIZA DA CONCEICAO Porte MeEpp/Equiparada: Sim (D)	R\$ 1.821,0000	Proposta desclassificada
Marca/Fabricante: fort Modelo/versão: ref Valor proposta: R\$ 1.821,0000      Valor negociado: Não informado      Quantidade ofertada: 1		
29.216.954/0001-18 - SOLUCOES NORTE ENGENHARIA, CONSTRUCOES E COMERCIO LTDA Porte MeEpp/Equiparada: Sim (D)	R\$ 3.597,0000	Proposta desclassificada
Marca/Fabricante: SIMILAR Modelo/versão: SIMILAR		

Fornecedor	Valor ofertado	Situação
29.216.954/0001-18 - SOLUCOES NORTE ENGENHARIA, CONSTRUCOES E COMERCIO LTDA Porte MeEpp/Equiparada: Sim (D)	R\$ 3.597,0000	Proposta desclassificada
Marca/Fabricante:		
Valor proposta: R\$ 3.597,0000	Valor negociado: Não informado	Quantidade ofertada: 1

**Lances do Item 7**

Data/hora	Participante	Lance
20/03/2024 10:31:52	36.330.093/0001-60	R\$ 2.294,0000



## Termo de Abertura

Dados da empresa					
Nome Empresarial:					
SILVENINA UNIFORMES LTDA EPP					
NIRE:	5320188604-2	CNPJ:	18.386.337/0001-44	NIRE Anterior:	
Nome Anterior:					
Município:	BRASILIA	UF:	DISTRITO FEDERAL		
Inscrição	0764775900126	Inscrição Municipal:			
Data do ato constitutivo em Junta Comercial:	27/06/2013				

Dados do Livro			
Finalidade:	DIARIO		
Número de ordem:	10	Quantidade de páginas:	302
Data	05/10/2023		

Assinante(s)			
CPF	Nome	Função	CRC
701.847.391-87	JULIANA SILVA PUTTINI RAMOS	Técnico em Contabilidade	021599
037.044.951-74	TIAGO TINÔCO OLIVEIRA FONSÊCA	Administrador	



## BALANÇO PATRIMONIAL - 2022

Nome : SILVENINA UNIFORMES LTDA EPP  
CNPJ : 18.386.337/0001-44  
NIRE : 53201886042  
Página: 298

	<u>31/12/2022</u>	<u>31/12/2021</u>
<b>ATIVO</b>	<b>1.306.604,91</b>	<b>1.255.653,52</b>
<b><u>ATIVO CIRCULANTE</u></b>	<b>1.253.110,25</b>	<b>1.219.736,08</b>
<b>Disponibilidades</b>	154.419,62	219.042,84
Caixa	1.416,81	82.460,14
Bancos	77,70	77,70
Aplicações Financeiras de Liquidez Imediata	152.925,11	136.505,00
<b>Créditos</b>	828.361,80	768.320,77
Duplicatas a Receber	828.361,80	768.320,77
<b>Estoques</b>	270.328,83	232.372,47
Mercadorias, Produtos e Insumos	270.328,83	232.372,47
<b><u>ATIVO NÃO-CIRCULANTE</u></b>	<b>53.494,66</b>	<b>35.917,44</b>
<b>Imobilizado</b>	53.494,66	35.917,44
Instalações	1.000,00	1.000,00
Máquinas, Equipamentos e Ferramentas	6.670,06	6.670,06
Móveis e Utensílios	25.422,00	25.422,00
Veículos	54.800,00	54.800,00
Equipamentos de Informática	5.090,90	5.090,90
Consórcio de veículos	24.795,46	0,00
(-) Depreciações Acumuladas	(64.283,76)	(57.065,52)

ETEC - ESCRIT. TEC. DE CONTAB. LTDA



Junta Comercial do Estado do Distrito Federal

Este Livro foi protocolado sob o nº 23/129.876-5 no dia 05/10/2023. Os dados de autenticação estão contidos no Termo de Autenticação que deverá ser validado conforme informações constantes do mesmo.

# BALANÇO PATRIMONIAL - 2022

Nome : SILVENINA UNIFORMES LTDA EPP  
CNPJ : 18.386.337/0001-44  
NIRE : 53201886042  
Página : 299

	31/12/2022	31/12/2021
<b>PASSIVO</b>	<b>1.306.604,91</b>	<b>1.255.653,52</b>
<b>PASSIVO CIRCULANTE</b>	<b>574.992,67</b>	<b>666.050,96</b>
<b>Fornecedores</b>	323.722,63	376.971,53
Fornecedores	323.722,63	376.971,53
<b>Obrigações Trabalhistas</b>	4.806,08	6.847,81
Salários e Ordenados a Pagar	0,00	2.041,73
Pró-Labore a Pagar	4.806,08	4.806,08
<b>Obrigações Fiscais</b>	41.772,22	68.757,61
Impostos e Contribuições a Recolher	41.772,22	68.757,61
<b>Obrigações Sociais</b>	1.650,96	1.475,72
INSS a Recolher	1.192,96	1.016,84
FGTS a Recolher	458,00	458,88
<b>Obrigações Provisonadas</b>	2.491,52	0,00
Provisão para 13º Salário	2.491,52	0,00
<b>Empréstimos e Financiamentos a Curto Prazo</b>	200.549,26	211.998,29
Empréstimos e Financiamentos a Curto Prazo	200.549,26	211.998,29
<b>PATRIMÔNIO LÍQUIDO</b>	<b>731.612,24</b>	<b>589.602,56</b>
<b>Capital Social</b>	100.000,00	100.000,00
Capital Integralizado	100.000,00	100.000,00
<b>Reservas de Lucros</b>	239.602,56	251.810,05
Lucros Acumulados	239.602,56	251.810,05
<b>Resultado do Período</b>	392.009,68	237.792,51
Lucro do Período	392.009,68	237.792,51

Reconhecemos a exatidão do presente Balanço Patrimonial, apresentando um total de R\$ 1.306.604,91 (um milhão, trezentos e seis mil, seiscentos e quatro reais , noventa e um centavos), estando de acordo com os documentos entregues à contabilidade pela empresa/entidade, a qual se responsabiliza pela exatidão, veracidade e idoneidade dos documentos. Ressalva-se que a responsabilidade do profissional fica restrita apenas ao aspecto técnico, uma vez que operou com elementos, dados e comprovantes fornecidos pela empresa/entidade.

BRASILIA-DF, 31 de Dezembro de 2022

TIAGO TINÔCO OLIVEIRA FONSÊCA  
205 - Administrador - CPF 037.044.951-74

JULIANA SILVA PUTTINI RAMOS  
TÉCNICO EM CONTABILIDADE - CPF 701.847.391-87 - CRC 21599

ETEC - ESCRIT. TEC. DE CONTAB. LTDA



Junta Comercial do Estado do Distrito Federal

Este Livro foi protocolado sob o nº 23/129.876-5 no dia 05/10/2023. Os dados de autenticação estão contidos no Termo de Autenticação que deverá ser validado conforme informações constantes do mesmo.

# DEMONSTRAÇÃO DO RESULTADO - 2022

Nome : SILVENINA UNIFORMES LTDA EPP  
CNPJ : 18.386.337/0001-44  
NIRE : 53201886042  
Página : 300

	31/12/2022	31/12/2021
<b>(+) RECEITA OPERACIONAL BRUTA</b>	<b>4.498.016,34</b>	<b>3.382.827,01</b>
Receitas de Produtos Vendidos	4.498.016,34	3.382.827,01
<b>(-) DEDUÇÕES DA RECEITA OPERACIONAL BRUTA</b>	<b>(743.161,75)</b>	<b>(479.374,31)</b>
Devoluções e Cancelamentos	(152.370,42)	(123.192,92)
Impostos e Contribuições sobre Receita Operacional	(590.791,33)	(356.181,39)
<b>(=) RECEITA OPERACIONAL LÍQUIDA</b>	<b>3.754.854,59</b>	<b>2.903.452,70</b>
<b>(-) CUSTO DOS PRODUTOS OU MERCADORIAS VENDIDAS E SERVIÇOS PRESTADOS</b>	<b>(2.289.027,19)</b>	<b>(2.407.143,54)</b>
Custos dos Produtos Vendidos	(2.289.027,19)	(2.407.143,54)
<b>(=) LUCRO OPERACIONAL BRUTO</b>	<b>1.465.827,40</b>	<b>496.309,16</b>
<b>(-) DESPESA OPERACIONAL</b>	<b>(1.073.953,63)</b>	<b>(258.790,88)</b>
Despesas Administrativas	(1.048.736,09)	(230.385,95)
Despesas Financeiras	(26.892,62)	(23.033,63)
Outras Despesas Operacionais	(7.218,24)	(8.397,51)
Receitas Financeiras	5.345,80	261,00
Outras Receitas Operacionais	3.547,52	2.765,21
<b>(=) LUCRO OPERACIONAL LÍQUIDO</b>	<b>391.873,77</b>	<b>237.518,28</b>
<b>(+/-) OUTRAS RECEITAS E OUTRAS DESPESAS</b>	<b>135,91</b>	<b>140,48</b>
Outras Receitas	135,91	140,48
<b>(=) LUCRO ANTES DAS PROVISÕES PARA CSLL E IR</b>	<b>392.009,68</b>	<b>237.658,76</b>
<b>(-) PROVISÕES PARA CSLL E IR</b>	<b>0,00</b>	<b>0,00</b>
<b>(=) LUCRO ANTES DAS PARTICIPAÇÕES</b>	<b>392.009,68</b>	<b>237.658,76</b>
<b>(-) PARTICIPAÇÕES</b>	<b>0,00</b>	<b>0,00</b>
<b>(=) LUCRO LÍQUIDO DO PERÍODO</b>	<b>392.009,68</b>	<b>237.658,76</b>

Reconhecemos a exatidão da presente Demonstração do Resultado, apresentando um lucro de R\$ 392.009,68 (trezentos e noventa e dois mil e nove reais, sessenta e oito centavos), estando de acordo com os documentos entregues à contabilidade pela empresa/entidade, a qual se responsabiliza pela exatidão, veracidade e idoneidade dos documentos. Ressalva-se que a responsabilidade do profissional fica restrita apenas ao aspecto técnico, uma vez que operou com elementos, dados e comprovantes fornecidos pela empresa/entidade.

BRASILIA-DF, 31 de Dezembro de 2022

TIAGO TINÔCO OLIVEIRA FONSÉCA  
205 - Administrador - CPF 037.044.951-74

JULIANA SILVA PUTTINI RAMOS  
TÉCNICO EM CONTABILIDADE - CPF 701.847.391-87 - CRC 21599

ETEC - ESCRIT. TEC. DE CONTAB. LTDA



Junta Comercial do Estado do Distrito Federal

Este Livro foi protocolado sob o nº 23/129.876-5 no dia 05/10/2023. Os dados de autenticação estão contidos no Termo de Autenticação que deverá ser validado conforme informações constantes do mesmo.

# NOTAS EXPLICATIVAS

Nome : SILVENINA UNIFORMES LTDA EPP  
CNPJ : 18.386.337/0001-44  
Página : 301

---

## 12/2022 - DEMONSTRAÇÕES.

### **1. CONTEXTO OPERACIONAL**

**ILVENINA UNIFORMES LTDA - EPP**, sociedade empresária limitada, estabelecida na cidade de Taguatinga - DF, tendo como atividade principal a fabricação, compra e venda de artigos do vestuário, roupas hospitalares, uniformes profissionais, esportivos e militares; cama, mesa e banho; tecidos e aviamentos, calçados e acessórios, tendo iniciado sua atividade em 10 de junho de 2013, devidamente registrada na JCDF numero 53 2 0188604-2 e CNPJ 18.386.337/0001-44.

### **2. SUMÁRIO DAS PRINCIPAIS PRÁTICAS CONTÁBEIS**

As demonstrações financeiras foram elaboradas em obediência aos preceitos da Legislação Vigente e aos Princípios de Contabilidade Geralmente Aceitos.

As principais práticas na elaboração das demonstrações financeiras são as seguintes:

#### **a) Ativo Circulante**

O ativo é demonstrado pelo custo.

#### **b) Passivo circulante**

Demonstrados por valores conhecidos, acrescidos, quando aplicável, dos correspondentes encargos e variações monetárias.

### **3. DEMONSTRAÇÕES CONTÁBEIS**

As demonstrações contábeis levantadas foram elaboradas observando-se os princípios fundamentais de contabilidade e as normas brasileiras de contabilidade, houve observação dos preceitos previstos nas normas, destinadas às microempresas e empresas de pequeno porte.

### **4. PATRIMÔNIO LÍQUIDO**

O Patrimônio Líquido é constituído de capital social e reservas de lucros.

### **5. INSTRUMENTOS FINANCEIROS**

Os instrumentos financeiros, ativos e passivos da entidade, estão todos registrados em contas patrimoniais e não apresentam valores diferentes dos reconhecidos nas demonstrações financeiras.

### **6. DOS LUCROS**

Durante o ano foram distribuídos R\$ 250.000,00 de lucros e dividendos.

---

ETEC - ESCRIT. TEC. DE CONTAB. LTDA



Junta Comercial do Estado do Distrito Federal

Este Livro foi protocolado sob o nº 23/129.876-5 no dia 05/10/2023. Os dados de autenticação estão contidos no Termo de Autenticação que deverá ser validado conforme informações constantes do mesmo.

## Termo de Encerramento

Dados da empresa					
Nome Empresarial:					
SILVENINA UNIFORMES LTDA EPP					
NIRE:	5320188604-2	CNPJ:	18.386.337/0001-44	NIRE Anterior:	
Nome Anterior:					
Município:	BRASILIA	UF:	DISTRITO FEDERAL		
Inscrição	0764775900126	Inscrição Municipal:			
Data do ato constitutivo em Junta Comercial:	27/06/2013				

Dados do Livro					
Finalidade:	DIARIO				
Número de ordem:	10	Data assinatura:	05/10/2023		
Quantidade de páginas:	302				
Período de escrituração					
Início:	01/01/2022	Fim:	31/12/2022		
Período de retificação:					
Início:		Fim:			

Assinante(s)			
CPF	Nome	Função	CRC
701.847.391-87	JULIANA SILVA PUTTINI RAMOS	Técnico em Contabilidade	021599
037.044.951-74	TIAGO TINÔCO OLIVEIRA FONSÊCA	Administrador	







## TERMO DE AUTENTICAÇÃO - LIVRO DIGITAL

Declaro exatos os Termos de Abertura e de Encerramento do Livro Digital com características abaixo, por mim conferido e autenticado sob o nº 217934 em 05/10/2023. Assinado digitalmente por JEAN SEBASTIAO VILAS BOAS. Para validação da Autenticação dos Termos, deverá ser acessado o sítio eletrônico do Portal de Serviços / Validar Documentos (<https://portalservicos.jucis.df.gov.br/Portal/pages/imagemProcesso/viaUnica.jsf>) e informar o número de protocolo e a chave de segurança abaixo:

Número de Protocolo	Chave de Segurança
23/129.876-5	bamL

Identificação da Empresa	
Nome Empresarial:	SILVENINA UNIFORMES LTDA EPP
Nire:	
CNPJ:	18.386.337/0001-44
Município:	BRASILIA

Identificação do Livro Digital	
Espécie:	Diario
Número de Ordem:	10
Período de Escrituração:	01/01/2022 - 31/12/2022
Número da Procuração:	

Assinante(s)			
CPF	Nome	CRC	Data Assinatura
701.847.391-87	JULIANA SILVA PUTTINI RAMOS	021599	05/10/2023
Assinado utilizando assinaturas avançadas  			
037.044.951-74	TIAGO TINÔCO OLIVEIRA FONSÊCA		05/10/2023
Assinado utilizando assinaturas avançadas  			



Documento assinado eletronicamente por JEAN SEBASTIAO VILAS BOAS, Servidor(a) Público(a), em 05/10/2023, às 10:13.

Brasília, quinta-feira, 05 de outubro de 2023



A autenticidade desse documento pode ser conferida no [portal de serviços da jucisdf](https://portalservicos.jucis.df.gov.br) informando o número do protocolo 23/129.876-5.



**CONSELHO REGIONAL DE CONTABILIDADE DO ESTADO DO DISTRITO FEDERAL  
CERTIDÃO NEGATIVA DE DÉBITOS PROFISSIONAL**

**O CONSELHO REGIONAL DE CONTABILIDADE DO ESTADO DO DISTRITO FEDERAL** certifica que o(a) profissional identificado(a) no presente documento encontra-se em dia com seus débitos perante o CRC.

**IDENTIFICAÇÃO DO REGISTRO**

NOME.....	: JULIANA SILVA PUTTINI RAMOS
REGISTRO.....	: DF-021599/O-1
CATEGORIA.....	: TÉCNICO EM CONTABILIDADE
CPF.....	: ***.847.391-**

A presente CERTIDÃO não quita nem invalida quaisquer débitos ou infrações que posteriormente, venham a ser apurados pelo CRCDF contra o referido registro.

A falsificação deste documento constitui-se em crime previsto no Código Penal Brasileiro, sujeitando o autor à respectiva ação penal.

Emissão: DISTRITO FEDERAL, 23/10/2023 as 15:21:05.

Válido até: 21/01/2024.

Código de Controle: 253153.

Para verificar a autenticidade deste documento consulte o site do CRCDF.





**MINISTÉRIO DA FAZENDA**  
**Secretaria da Receita Federal do Brasil**  
**Procuradoria-Geral da Fazenda Nacional**

**CERTIDÃO POSITIVA COM EFEITOS DE NEGATIVA DE DÉBITOS RELATIVOS AOS TRIBUTOS  
FEDERAIS E À DÍVIDA ATIVA DA UNIÃO**

**Nome: SILVENINA UNIFORMES LTDA**  
**CNPJ: 18.386.337/0001-44**

Ressalvado o direito de a Fazenda Nacional cobrar e inscrever quaisquer dívidas de responsabilidade do sujeito passivo acima identificado que vierem a ser apuradas, é certificado que:

1. constam débitos administrados pela Secretaria da Receita Federal do Brasil (RFB) com exigibilidade suspensa nos termos do art. 151 da Lei nº 5.172, de 25 de outubro de 1966 - Código Tributário Nacional (CTN), ou objeto de decisão judicial que determina sua desconsideração para fins de certificação da regularidade fiscal, ou ainda não vencidos; e
2. não constam inscrições em Dívida Ativa da União (DAU) na Procuradoria-Geral da Fazenda Nacional (PGFN).

Conforme disposto nos arts. 205 e 206 do CTN, este documento tem os mesmos efeitos da certidão negativa.

Esta certidão é válida para o estabelecimento matriz e suas filiais e, no caso de ente federativo, para todos os órgãos e fundos públicos da administração direta a ele vinculados. Refere-se à situação do sujeito passivo no âmbito da RFB e da PGFN e abrange inclusive as contribuições sociais previstas nas alíneas 'a' a 'd' do parágrafo único do art. 11 da Lei nº 8.212, de 24 de julho de 1991.

A aceitação desta certidão está condicionada à verificação de sua autenticidade na Internet, nos endereços <<http://rfb.gov.br>> ou <<http://www.pgfn.gov.br>>.

Certidão emitida gratuitamente com base na Portaria Conjunta RFB/PGFN nº 1.751, de 2/10/2014.  
Emitida às 15:10:02 do dia 16/10/2023 <hora e data de Brasília>.  
Válida até 13/04/2024.

Código de controle da certidão: **F170.14D8.62FE.AD8A**  
Qualquer rasura ou emenda invalidará este documento.



# Improbidade Administrativa e Inelegibilidade

## Certidão Negativa

**Certifico que nesta data (23/10/2023 às 15:15) NÃO CONSTA no Cadastro Nacional de Condenações Cíveis por Ato de Improbidade Administrativa e Inelegibilidade registros de condenação com trânsito em julgado ou sanção ativa quanto ao CNPJ nº 18.386.337/0001-44.**

A condenação por atos de improbidade administrativa não implica automático e necessário reconhecimento da inelegibilidade do condenado.

Para consultas sobre inelegibilidade acesse portal do TSE em <http://divulgacandcontas.tse.jus.br/>

Esta certidão é expedida gratuitamente. Sua autenticidade pode ser por meio do número de controle 6536.B83F.59FA.E927 no seguinte endereço: [https://www.cnj.jus.br/improbidade\\_adm/autenticar\\_certidao.php](https://www.cnj.jus.br/improbidade_adm/autenticar_certidao.php)



# CONTROLADORIA-GERAL DA UNIÃO

Certidão negativa correccional (ePAD, CGU-PJ, CEIS, CNEP e CEPIM)

Consultado: **SILVENINA UNIFORMES LTDA**

CPF/CNPJ: **18.386.337/0001-44**

Certifica-se que, em consulta aos sistemas ePAD e CGU-PJ e aos cadastros CEIS, CNEP e CEPIM mantidos pela Corregedoria-Geral da União, **NÃO CONSTAM** registros de penalidades vigentes relativas ao CNPJ/CPF consultado.

*Destaca-se que, nos termos da legislação vigente, os referidos cadastros consolidam informações prestadas pelos entes públicos, de todos os Poderes e esferas de governo.*

Os [Sistemas ePAD e CGU-PJ](#) consolidam os dados sobre o andamento dos processos administrativos de responsabilização de entes privados no Poder Executivo Federal.

O [Cadastro Nacional de Empresas Inidôneas e Suspensas \(CEIS\)](#) apresenta a relação de empresas e pessoas físicas que sofreram sanções que implicaram a restrição de participar de licitações ou de celebrar contratos com a Administração Pública.

O [Cadastro Nacional de Empresas Punidas \(CNEP\)](#) apresenta a relação de empresas que sofreram qualquer das punições previstas na Lei nº 12.846/2013 (Lei Anticorrupção).

O [Cadastro de Entidades Privadas sem Fins Lucrativos Impedidas \(CEPIM\)](#) apresenta a relação de entidades privadas sem fins lucrativos que estão impedidas de celebrar novos convênios, contratos de repasse ou termos de parceria com a Administração Pública Federal, em função de irregularidades não resolvidas em convênios, contratos de repasse ou termos de parceria firmados anteriormente.

Certidão emitida às 15:16:40 do dia 23/10/2023 , com validade até o dia 22/11/2023.

Link para consulta da verificação da certidão <https://certidoes.cgu.gov.br/>

Código de controle da certidão: kFr462I12oElJNqd2oaN

*Qualquer rasura ou emenda invalidará este documento.*



## CERTIDÃO NEGATIVA DE DISTRIBUIÇÃO (AÇÕES DE FALÊNCIAS E RECUPERAÇÕES JUDICIAIS) 1ª e 2ª Instâncias

**CERTIFICAMOS que**, após consulta aos registros eletrônicos de distribuição de ações de falências e recuperações judiciais disponíveis até 01/03/2024, **NADA CONSTA** contra o nome por extenso e CPF/CNPJ de:

### SILVENINA UNIFORMES LTDA

18.386.337/0001-44

#### OBSERVAÇÕES:

- Os dados de identificação são de responsabilidade do solicitante da certidão, devendo a titularidade ser conferida pelo interessado e pelo destinatário.
- A certidão será emitida de acordo com as informações inseridas no banco de dados. Em caso de exibição de processos com dados desatualizados, o interessado deverá requerer a atualização junto ao juízo ou órgão julgador.
- A certidão será negativa quando não for possível a individualização dos processos por carência de dados do Poder Judiciário. (artigo 8º, § 2º da Resolução 121/CNJ).
- A certidão cível contempla ações cíveis, execuções fiscais, execuções e insolvências civis, falências, recuperações judiciais, recuperações extrajudiciais, inventários, interdições, tutelas e curatelas. A certidão criminal compreende os processos criminais, os processos criminais militares e as execuções penais. Demais informações sobre o conteúdo das certidões, consultar em [www.tjdft.jus.br](http://www.tjdft.jus.br), no menu Serviços, Certidões, Certidão Nada Consta, Tipos de Certidão.
- A certidão cível atende ao disposto no inciso II do artigo 31 da Lei 8.666/1993.
- Medida prevista no artigo 26 do Código Penal, sentença não transitada em julgado.

**A autenticidade deverá ser confirmada no site do TJDFT ([www.tjdft.jus.br](http://www.tjdft.jus.br)), no menu Serviços, Certidões, Certidão Nada Consta, Validar Certidão - autenticar, informando-se o número do selo digital de segurança impresso.**

Emitida gratuitamente pela internet em: 01/03/2024

Selo digital de segurança: **2024.CTD.2FXS.X79Z.ETWK.G3BF.S350**

\*\*\* VÁLIDA POR 30 (TRINTA) DIAS \*\*\*



## CERTIDÃO POSITIVA DE DÉBITOS COM EFEITO DE NEGATIVA

**CERTIDÃO Nº:** 045008302752024  
**NOME:** SILVENINA UNIFORMES LTDA EPP  
**ENDEREÇO:** QI 2 LOTES 31/33, SOBRELOJA 1B  
**CIDADE:** SETOR INDUSTRIAL TAG  
**CNPJ:** 18.386.337/0001-44  
**CF/DF:** 0764775900126 - ATIVA  
**FINALIDADE:** JUNTO AO GDF

\_\_\_\_\_ CERTIFICAMOS QUE \_\_\_\_\_

HA DEBITOS VINCENDOS DE IPVA / 2024 .  
HA DEBITOS VINCENDOS. LANCAMENTO: 2024  
PARCELAMENTO ADMINISTRATIVO COM PARCELAS VINCENDAS.

Pelos débitos acima responde solidariamente o adquirente, com base no art. 130 da Lei 5.172/66 – CTN.  
Certidão Positiva com Efeito de Negativa, com base no art. 151 combinado com o art. 206 da Lei 5.172/66 – CTN.  
Fica ressalvado o direito de a Fazenda Pública do Distrito Federal cobrar, a qualquer tempo, débitos que venham a ser apurados.  
Esta certidão abrange consulta a todos os débitos, inclusive os relativos à Dívida Ativa.

**Certidão expedida conforme Decreto Distrital nº 23.873 de 04/07/2003, gratuitamente.  
Válida até 06 de maio de 2024. \***



PODER JUDICIÁRIO  
JUSTIÇA DO TRABALHO

## **CERTIDÃO NEGATIVA DE DÉBITOS TRABALHISTAS**

Nome: SILVENINA UNIFORMES LTDA (MATRIZ E FILIAIS)

CNPJ: 18.386.337/0001-44

Certidão nº: 58680967/2023

Expedição: 23/10/2023, às 15:17:31

Validade: 20/04/2024 - 180 (cento e oitenta) dias, contados da data de sua expedição.

Certifica-se que **SILVENINA UNIFORMES LTDA (MATRIZ E FILIAIS)**, inscrito(a) no CNPJ sob o nº **18.386.337/0001-44**, **NÃO CONSTA** como inadimplente no Banco Nacional de Devedores Trabalhistas.

Certidão emitida com base nos arts. 642-A e 883-A da Consolidação das Leis do Trabalho, acrescentados pelas Leis ns.º 12.440/2011 e 13.467/2017, e no Ato 01/2022 da CGJT, de 21 de janeiro de 2022.

Os dados constantes desta Certidão são de responsabilidade dos Tribunais do Trabalho.

No caso de pessoa jurídica, a Certidão atesta a empresa em relação a todos os seus estabelecimentos, agências ou filiais.

A aceitação desta certidão condiciona-se à verificação de sua autenticidade no portal do Tribunal Superior do Trabalho na Internet (<http://www.tst.jus.br>).

Certidão emitida gratuitamente.

### **INFORMAÇÃO IMPORTANTE**

Do Banco Nacional de Devedores Trabalhistas constam os dados necessários à identificação das pessoas naturais e jurídicas inadimplentes perante a Justiça do Trabalho quanto às obrigações estabelecidas em sentença condenatória transitada em julgado ou em acordos judiciais trabalhistas, inclusive no concernente aos recolhimentos previdenciários, a honorários, a custas, a emolumentos ou a recolhimentos determinados em lei; ou decorrentes de execução de acordos firmados perante o Ministério Público do Trabalho, Comissão de Conciliação Prévia ou demais títulos que, por disposição legal, contiver força executiva.

REPÚBLICA FEDERATIVA DO BRASIL  
MINISTÉRIO DAS CIDADES  
DEPARTAMENTO NACIONAL DE TRANSITO  
CARTEIRA NACIONAL DE HABILITACAO

NOME  
**ISABEL ABDALLAH FONSECA**

DOC. IDENTIDADE / Orig. EMISSOR / UF  
**2359120 SSP DF**

CPF DATA NASCIMENTO  
**019.726.191-44 16/07/1985**

SITUAÇÃO  
**CEZAR SILVA FONSECA**  
**WAEIBA ABDALLAH**

PERMISSÃO ACC CAT. HAB  
**B**

DF REGISTRO VALIDADE 1ª HABILITAÇÃO  
**03744305511 24/07/2014 10/12/2005**

VÁLIDA EM TODO O TERRITÓRIO NACIONAL  
190255176

OBSERVAÇÕES

*Isabel A. Fonseca*  
ASSINATURA DO PORTADOR

LOCAL DATA EMISSÃO  
**BRASILIA-DISTRITO FEDERAL, DF 29/07/2009**

16311017908  
DF718649710

DETRAN - DISTRITO FEDERAL

PROIBIDO PLASTIFICAR  
190255176

40. OFICIO DE NOTAS DE BRASILIA

Autentico esta copia, conforme Art. 7.V da Lei 8935/04, BRASILIA/DF, 12 de Fevereiro de 2014

042-ALISSON JACINTO DE MOURA  
ESCRIVENTE AUTORIZADO  
Iselo: T/DF/2014/00020532-0/88  
Disponível no site www.todocjus.br  
RODRIGO VIANA DA CRUZ

REPÚBLICA FEDERATIVA DO BRASIL  
MINISTÉRIO DA INFRAESTRUTURA  
DEPARTAMENTO NACIONAL DE TRÂNSITO  
CARTEIRA NACIONAL DE HABILITAÇÃO

DF

NOME  
TIAGO TINOCO OLIVEIRA FONSECA

DOC. IDENTIDADE/ÓRG EMISSOR/UF  
2624326 SSP DF

CPF  
037.044.951-74

DATA NASCIMENTO  
26/07/1990

FILIAÇÃO  
CARLOS DA SILVA FONSECA  
SHEILA TINOCO DE OLIVEIRA F  
ONSECA

PERMISSÃO  
ACC  
CAT. HAB.  
B

Nº REGISTRO  
04722740774

VALIDADE  
10/10/2024

1ª HABILITAÇÃO  
10/08/2009

OBSERVAÇÕES

*Tinoco*  
ASSINATURA DO PORTADOR

LOCAL  
BRÁSILIA, DF

DATA EMISSÃO  
18/10/2019

ASSINADO DIGITALMENTE  
DEPARTAMENTO ESTADUAL DE TRÂNSITO

45867645513  
DF760517525

DISTRITO FEDERAL

DENATRAN CONTRAN

VÁLIDA EM TODO  
O TERRITÓRIO NACIONAL  
1935108212

1935108212

## QR-CODE



Documento assinado com certificado digital em conformidade com a Medida Provisória nº 2200-2/2001. Sua validade poderá ser confirmada por meio da comparação deste arquivo digital com o arquivo de assinatura (.p7s) no endereço: < <http://www.serpro.gov.br/assinador-digital> >.



 <b>REPÚBLICA FEDERATIVA DO BRASIL</b> <b>CADASTRO NACIONAL DA PESSOA JURÍDICA</b>		
NÚMERO DE INSCRIÇÃO <b>18.386.337/0001-44</b> MATRIZ	<b>COMPROVANTE DE INSCRIÇÃO E DE SITUAÇÃO CADASTRAL</b>	DATA DE ABERTURA <b>27/06/2013</b>
NOME EMPRESARIAL <b>SILVENINA UNIFORMES LTDA</b>		
TÍTULO DO ESTABELECIMENTO (NOME DE FANTASIA) <b>SILICA &amp; CIA UNIFORMES</b>		PORTE <b>EPP</b>
CÓDIGO E DESCRIÇÃO DA ATIVIDADE ECONÔMICA PRINCIPAL <b>14.13-4-01 - Confecção de roupas profissionais, exceto sob medida</b>		
CÓDIGO E DESCRIÇÃO DAS ATIVIDADES ECONÔMICAS SECUNDÁRIAS <b>13.51-1-00 - Fabricação de artefatos têxteis para uso doméstico</b> <b>14.12-6-01 - Confecção de peças de vestuário, exceto roupas íntimas e as confeccionadas sob medida</b> <b>47.55-5-01 - Comércio varejista de tecidos</b> <b>47.55-5-02 - Comercio varejista de artigos de armarinho</b> <b>47.55-5-03 - Comercio varejista de artigos de cama, mesa e banho</b> <b>47.82-2-01 - Comércio varejista de calçados</b>		
CÓDIGO E DESCRIÇÃO DA NATUREZA JURÍDICA <b>206-2 - Sociedade Empresária Limitada</b>		
LOGRADOURO <b>Q QI 2 LOTES 31/33, SOBRELOJA</b>	NÚMERO <b>1B</b>	COMPLEMENTO <b>*****</b>
CEP <b>72.135-020</b>	BAIRRO/DISTRITO <b>SETOR INDUSTRIAL (TAGUATINGA)</b>	MUNICÍPIO <b>BRASILIA</b>
		UF <b>DF</b>
ENDEREÇO ELETRÔNICO <b>SILVENINAUNIFORMES@GMAIL.COM</b>	TELEFONE <b>(61) 3045-5954</b>	
ENTE FEDERATIVO RESPONSÁVEL (EFR) <b>*****</b>		
SITUAÇÃO CADASTRAL <b>ATIVA</b>	DATA DA SITUAÇÃO CADASTRAL <b>27/06/2013</b>	
MOTIVO DE SITUAÇÃO CADASTRAL		
SITUAÇÃO ESPECIAL <b>*****</b>	DATA DA SITUAÇÃO ESPECIAL <b>*****</b>	

Aprovado pela Instrução Normativa RFB nº 2.119, de 06 de dezembro de 2022.

Emitido no dia **23/10/2023** às **15:13:38** (data e hora de Brasília).

Página: 1/1



Ministério da Indústria, Comércio Exterior e Serviços  
Secretaria Especial da Micro e Pequena Empresa  
Departamento de Registro Empresarial e Integração

Nº DO PROTOCOLO (Uso da Junta Comercial)

NIRE (da sede ou filial, quando a sede for em outra UF) <b>53201886042</b>	Código da Natureza Jurídica <b>2062</b>	Nº de Matrícula do Agente Auxiliar do Comércio
---	--	--

**1 - REQUERIMENTO**

**ILMO(A). SR.(A) PRESIDENTE DA Junta Comercial, Industrial e Serviços do Distrito Federal**

Nome: **SILVENINA UNIFORMES LTDA EPP**  
(da Empresa ou do Agente Auxiliar do Comércio)



requer a V.Sª o deferimento do seguinte ato:

Nº DE VIAS	CÓDIGO DO ATO	CÓDIGO DO EVENTO	QTDE	DESCRIÇÃO DO ATO / EVENTO
1	002			ALTERACAO
		051	1	CONSOLIDACAO DE CONTRATO/ESTATUTO
		2211	1	ALTERACAO DE ENDERECO DENTRO DO MESMO MUNICIPIO
		2244	1	ALTERACAO DE ATIVIDADES ECONOMICAS (PRINCIPAL E SECUNDARIAS)

BRASILIA  
Local

8 Junho 2021  
Data

Representante Legal da Empresa / Agente Auxiliar do Comércio:

Nome: \_\_\_\_\_

Assinatura: \_\_\_\_\_

Telefone de Contato: \_\_\_\_\_

**2 - USO DA JUNTA COMERCIAL**

DECISÃO SINGULAR  DECISÃO COLEGIADA

Nome(s) Empresarial(ais) igual(ais) ou semelhante(s):

SIM

SIM

Processo em Ordem  
À decisão

\_\_\_\_\_/\_\_\_\_\_/\_\_\_\_\_  
Data

NÃO \_\_\_\_/\_\_\_\_/\_\_\_\_\_  
Data

\_\_\_\_\_  
Responsável

NÃO \_\_\_\_/\_\_\_\_/\_\_\_\_\_  
Data

\_\_\_\_\_  
Responsável

\_\_\_\_\_  
Responsável

**DECISÃO SINGULAR**

- Processo em exigência. (Vide despacho em folha anexa)  
 Processo deferido. Publique-se e archive-se.  
 Processo indeferido. Publique-se.

2ª Exigência

3ª Exigência

4ª Exigência

5ª Exigência

\_\_\_\_\_/\_\_\_\_\_/\_\_\_\_\_  
Data

\_\_\_\_\_  
Responsável

**DECISÃO COLEGIADA**

- Processo em exigência. (Vide despacho em folha anexa)  
 Processo deferido. Publique-se e archive-se.  
 Processo indeferido. Publique-se.

2ª Exigência

3ª Exigência

4ª Exigência

5ª Exigência

\_\_\_\_\_/\_\_\_\_\_/\_\_\_\_\_  
Data

\_\_\_\_\_  
Vogal

\_\_\_\_\_  
Vogal

\_\_\_\_\_  
Vogal

Presidente da \_\_\_\_\_ Turma

**OBSERVAÇÕES**



Junta Comercial, Industrial e Serviços do Distrito Federal

Certifico registro sob o nº 1695386 em 08/06/2021 da Empresa SILVENINA UNIFORMES LTDA EPP, CNPJ 18386337000144 e protocolo DFP2100092132 - 07/06/2021. Autenticação: 1D4C1FA94B911281F1424B3E163FD8F8A7961772. Maxmiliam Patriota Carneiro - Secretário-Geral. Para validar este documento, acesse <http://jucis.df.gov.br> e informe nº do protocolo 21/068.132-2 e o código de segurança nkch Esta cópia foi autenticada digitalmente e assinada em 09/06/2021 por Maxmiliam Patriota Carneiro – Secretário-Geral.



# JUNTA COMERCIAL, INDUSTRIAL E SERVIÇOS DO DISTRITO FEDERAL

Registro Digital

Capa de Processo

Identificação do Processo		
Número do Protocolo	Número do Processo Módulo Integrador	Data
21/068.132-2	DFP2100092132	20/05/2021

Identificação do(s) Assinante(s)		
CPF	Nome	Data Assinatura
037.044.951-74	TIAGO TINOCO OLIVEIRA FONSECA	08/06/2021
Assinado utilizando o(s) seguinte(s) selo(s) do gov.br		
Selo Ouro - Certificado Digital, Selo Prata - Biometria Facial		

VENTVRIS VENTIS

Junta Comercial, Industrial e Serviços do Distrito Federal



Junta Comercial, Industrial e Serviços do Distrito Federal

Certifico registro sob o nº 1695386 em 08/06/2021 da Empresa SILVENINA UNIFORMES LTDA EPP, CNPJ 18386337000144 e protocolo DFP2100092132 - 07/06/2021. Autenticação: 1D4C1FA94B911281F1424B3E163FD8F8A7961772. Maxmiliam Patriota Carneiro - Secretário-Geral. Para validar este documento, acesse <http://jucis.df.gov.br> e informe nº do protocolo 21/068.132-2 e o código de segurança nkch Esta cópia foi autenticada digitalmente e assinada em 09/06/2021 por Maxmiliam Patriota Carneiro – Secretário-Geral.

## SEGUNDA ALTERAÇÃO CONTRATUAL (Adaptada ao Novo Código Civil)

**TIAGO TINÔCO OLIVEIRA FONSÊCA**, brasileiro, casado no regime de comunhão parcial de bens, comerciante, natural de Brasília – DF, nascido em 26 de julho de 1990, portador do CPF n.º 037.044.951-74 e da Carteira de Identidade n.º 2.624.326, expedida pelo SSP-DF em 30/01/2013, filho de Carlos da Silva Fonsêca e de Sheila Tinôco de Oliveira Fonsêca, residente e domiciliado à QNA 09 Casa 21, Taguatinga-DF, CEP 72.110-090 e **ISABEL ABDALLAH FONSECA**, brasileira, solteira, comerciante, natural de Brasília - DF, nascida em 16 de julho de 1985, portadora do CPF n.º 019.726.191-44 e da Carteira de Identidade n.º 2.359.120, expedida pela SSP/DF em 18/08/2001, filha de Cesar Silva Fonseca e de Wahiba Abdallah, residente e domiciliada à SQN 106, Bloco F, Apartamento 304, Asa Norte-DF, CEP 70.742-060, únicos sócios da sociedade: **SILVENINA UNIFORMES LTDA EPP**, inscrita no **CNPJ: 18.386.337/0001-44**, com sede a C 4, Lotes 10/11, Loja 4 – Taguatinga – Distrito Federal CEP: 72.010-040, conforme Contrato Social arquivado na **J.C.D.F. sob N° 53201886042**, por despacho de 12 de junho de 2013, resolvem alterar a sociedade, o fazendo por este instrumento particular na melhor forma de direito mediante as cláusulas e condições seguintes:

### **I** **DA SEDE**

A sede da sociedade passa a funcionar na QI 02 Lotes 31/33, Loja 04, Taguatinga – DF, CEP 72.135-020.

### **II** **DO EXERCÍCIO SOCIAL**

O exercício social será encerrado em 31 de dezembro de cada ano, quando se procederá ao balanço geral dos negócios da sociedade. Os sócios se reunirão, para deliberar o que caberá a cada um, dos lucros ou perdas apurados no exercício, não estando obrigados a obedecer a uma proporcionalidade, os lucros poderão ser distribuídos de forma antecipada, sendo vedada a exclusão na participação dos lucros e nos prejuízos.

## **CONSOLIDAÇÃO DO CONTRATO SOCIAL**

### **SILVENINA UNIFORMES LTDA EPP**

**TIAGO TINÔCO OLIVEIRA FONSÊCA**, brasileiro, no regime de comunhão parcial de bens, comerciante, natural de Brasília – DF, nascido em 26 de julho de 1990, portador do CPF n.º 037.044.951-74 e da Carteira de Identidade n.º 2.624.326, expedida pelo SSP-DF em 30/01/2013, filho de Carlos da Silva Fonsêca e de Sheila Tinôco de Oliveira Fonsêca, residente e domiciliado à QNA 09 Casa 21, Taguatinga-DF, CEP 72.110-090 e **ISABEL ABDALLAH FONSECA**, brasileira, solteira, comerciante, natural de Brasília - DF, nascida em 16 de julho de 1985, portadora do CPF n.º 019.726.191-44 e da Carteira de Identidade



n.º 2.359.120, expedida pela SSP/DF em 18/08/2001, filha de Cesar Silva Fonseca e de Wahiba Abdallah, residente e domiciliada à SQN 106, Bloco F, Apartamento 304, Asa Norte-DF, CEP 70.742-060, únicos sócios da sociedade: **SILVENINA UNIFORMES LTDA EPP**, inscrita no **CNPJ: 18.386.337/0001-44**, com sede a QI 02 Lotes 31/33, Loja 04, Taguatinga – DF, CEP 72.135-020, conforme Contrato Social arquivado na **J.C.D.F. sob N° 53201886042**, por despacho de 12 de junho de 2013, vigora mediante as cláusulas e condições seguintes:

## I **DA DENOMINAÇÃO SOCIAL E SEDE**

A sociedade girará sob o nome empresarial **SILVENINA UNIFORMES LTDA EPP**, e terá sede e domicílio na QI 02 Lotes 31/33, Loja 04, Taguatinga – DF, CEP 72.135-020.

## II **DO CAPITAL SOCIAL**

O capital social é de R\$ 100.000,00 (cem mil reais) dividido em 100.000 (cem mil) quotas de R\$ 1,00 (um real) cada uma, subscritas e integralizadas pelos sócios, em moeda corrente do País, como segue:

•	<b>TIAGO TINÔCO OLIVEIRA FONSÊCA</b>	<b>.95.000 quotas – R\$ 95.000,00</b>
•	<b>ISABEL ABDALLAH FONSECA</b>	<b>.....5.000 quotas – R\$ 5.000,00</b>
<b>TOTAL</b>	<b>.....</b>	<b>100.000 quotas – R\$ 100.000,00</b>

## III **DO OBJETIVO SOCIAL**

Fabricação compra e venda de artigos do vestuário, roupas hospitalares, uniformes profissionais, esportivos e militares. Cama, mesa e banho. Tecidos e aviamentos, calçados e acessórios.

## IV **DO PRAZO DE DURAÇÃO**

A sociedade iniciará suas atividades em 10 de Junho de 2013 e seu prazo de duração é indeterminado.

## V **DA CESSÃO OU TRANSFERÊNCIA DE QUOTAS**

Página 2 de 5



As quotas são indivisíveis e não poderão ser cedidas ou transferidas a terceiros sem o consentimento do outro sócio, a quem fica assegurado, em igualdade de condições e preço direito de preferência para a sua aquisição se postas à venda, formalizando, se realizada a cessão delas, a alteração contratual pertinente.

## **VI** **DA RESPONSABILIDADE DOS SÓCIOS**

A responsabilidade de cada sócio é restrita ao valor de suas quotas, mas todos respondem solidariamente pela integralização do capital social.

## **VII** **DA GERÊNCIA E ADMINISTRAÇÃO**

A administração da sociedade caberá ao sócio **TIAGO TINÓCO OLIVEIRA FONSÊCA** com os poderes e atribuições de gerir e administrar, autorizado o uso do nome empresarial, vedado, no entanto, em atividades estranhas ao interesse social ou assumir obrigações seja em favor de qualquer dos quotistas ou de terceiros, bem como onerar ou alienar bens imóveis da sociedade, sem autorização do outro sócio.

## **VIII** **DO EXERCÍCIO SOCIAL**

O exercício social será encerrado em 31 de dezembro de cada ano, quando se procederá ao balanço geral dos negócios da sociedade. Os sócios se reunirão, para deliberar o que caberá a cada um, dos lucros ou perdas apurados no exercício, não estando obrigados a obedecer a uma proporcionalidade, os lucros poderão ser distribuídos de forma antecipada, sendo vedada a exclusão na participação dos lucros e nos prejuízos.

## **IX** **DOS QUATROS PRIMEIROS MESES DO EXERCÍCIO SOCIAL**

Nos quatro meses seguintes ao término do exercício social, os sócios deliberarão sobre as contas e designarão administrador(es) quando for o caso.

## **X** **DA ABERTURA DE FILIAIS E ALTERAÇÕES CONTRATUAIS**

A sociedade poderá a qualquer tempo, abrir ou fechar filial ou outra dependência, mediante alteração contratual assinada por todos os sócios.



**XI**  
**DAS RETIRADAS DE PRÓ-LABORE**

Para suas despesas particulares, o sócio **TIAGO TINÔCO OLIVEIRA FONSÊCA**, terá direito a uma retirada de pró - labore mensal, cujo valor não está fixado por este contrato e que fica a critério de acordo entre os sócios, e que o valor da retirada obedecerá aos limites fixados pelo Imposto de Renda. A primeira retirada do pró-labore acontecerá após a emissão da primeira Nota Fiscal da empresa.

**XII**  
**DO FALECIMENTO, INTERDIÇÃO, INABILITAÇÃO**  
**OU RETIRADA DE UM DOS SÓCIOS**

Falecendo ou interditado qualquer sócio, a sociedade continuará suas atividades com os herdeiros, sucessores e o incapaz. Não sendo possível ou inexistindo interesse destes ou do(s) sócio(s) remanescente(s), o valor de seus haveres será apurado e liquidado com base na situação patrimonial da sociedade, à data da resolução, verificada em balanço especialmente levantado.

Parágrafo único - O mesmo procedimento será adotado em outros casos em que a sociedade se resolva em relação a seu sócio.

**XIII**  
**DECLARAÇÕES**

O(s) Administrador(es) declara(m), sob as penas da lei, de que não está(ão) impedidos de exercer a administração da sociedade, por lei especial, ou em virtude de condenação criminal, ou por se encontrar(em) sob os efeitos dela, a pena que vede, ainda que temporariamente, o acesso a cargos públicos; ou por crime falimentar, de prevaricação, peita ou suborno, concussão, peculato, ou contra a economia popular, contra o sistema financeiro nacional, contra normas de defesa da concorrência, contra as relações de consumo, fé pública, ou a propriedade.

**XIV**  
**DOS CASOS OMISSOS E FORO**

Fica eleito o foro desta capital para o exercício e o cumprimento dos direitos e obrigações resultantes deste contrato.

**XV**  
**DISPOSIÇÕES FINAIS**

E por estarem assim justos e contratados assinam o presente instrumento em 4 vias.



Brasília - DF, 17 de Maio de 2021.

---

**TIAGO TINÔCO OLIVEIRA FONSÊCA**

---

**ISABEL ABDALLAH FONSECA**

Página 5 de 5



Junta Comercial, Industrial e Serviços do Distrito Federal

Certifico registro sob o nº 1695386 em 08/06/2021 da Empresa SILVENINA UNIFORMES LTDA EPP, CNPJ 18386337000144 e protocolo DFP2100092132 - 07/06/2021. Autenticação: 1D4C1FA94B911281F1424B3E163FD8F8A7961772. Maxmiliam Patriota Carneiro - Secretário-Geral. Para validar este documento, acesse <http://jucis.df.gov.br> e informe nº do protocolo 21/068.132-2 e o código de segurança nkch Esta cópia foi autenticada digitalmente e assinada em 09/06/2021 por Maxmiliam Patriota Carneiro – Secretário-Geral.





# JUNTA COMERCIAL, INDUSTRIAL E SERVIÇOS DO DISTRITO FEDERAL

Registro Digital

Documento Principal

Identificação do Processo		
Número do Protocolo	Número do Processo Módulo Integrador	Data
21/068.132-2	DFP2100092132	20/05/2021

Identificação do(s) Assinante(s)		
CPF	Nome	Data Assinatura
019.726.191-44	ISABEL ABDALLAH FONSECA	08/06/2021
Assinado utilizando o(s) seguinte(s) selo(s) do <b>gov.br</b> Selo Ouro - Biometria TSE, Selo Ouro - Certificado Digital		

037.044.951-74	TIAGO TINOCO OLIVEIRA FONSECA	08/06/2021
Assinado utilizando o(s) seguinte(s) selo(s) do <b>gov.br</b> Selo Ouro - Certificado Digital, Selo Prata - Biometria Facial		

VENTVRIS VENTIS

Junta Comercial, Industrial e Serviços do Distrito Federal



Junta Comercial, Industrial e Serviços do Distrito Federal

Certifico registro sob o nº 1695386 em 08/06/2021 da Empresa SILVENINA UNIFORMES LTDA EPP, CNPJ 18386337000144 e protocolo DFP2100092132 - 07/06/2021. Autenticação: 1D4C1FA94B911281F1424B3E163FD8F8A7961772. Maxmiliam Patriota Carneiro - Secretário-Geral. Para validar este documento, acesse <http://jucis.df.gov.br> e informe nº do protocolo 21/068.132-2 e o código de segurança nkch Esta cópia foi autenticada digitalmente e assinada em 09/06/2021 por Maxmiliam Patriota Carneiro – Secretário-Geral.

# DECLARAÇÃO DE VERACIDADE DO DOCUMENTO PRINCIPAL REGISTRO DIGITAL

Eu, TIAGO TINÔCO OLIVEIRA FONSÊCA, BRASILEIRA, CASADO, COMERCIANTE, DATA DE NASCIMENTO 26/07/1990, RG Nº 2.624.326 SSP-DF, CPF 037.044.951-74, QUADRA QNA 9, Nº CASA 21, BAIRRO TAGUATINGA NORTE (TAGUATINGA), CEP 72110-090, BRASILIA - DF, DECLARO, SOB AS PENAS DA LEI, que os documentos apresentados digitalizados ao presente protocolo de registro digital na Junta Comercial, sem possibilidade de validação digital, SÃO VERDADEIROS E CONFEREM COM OS RESPECTIVOS ORIGINAIS.

Brasilia, 08 de junho de 2021.

---

TIAGO TINÔCO OLIVEIRA FONSÊCA

Assinado digitalmente por certificação A3



Junta Comercial, Industrial e Serviços do Distrito Federal

Certifico registro sob o nº 1695386 em 08/06/2021 da Empresa SILVENINA UNIFORMES LTDA EPP, CNPJ 18386337000144 e protocolo DFP2100092132 - 07/06/2021. Autenticação: 1D4C1FA94B911281F1424B3E163FD8F8A7961772. Maxmiliam Patriota Carneiro - Secretário-Geral. Para validar este documento, acesse <http://jucis.df.gov.br> e informe nº do protocolo 21/068.132-2 e o código de segurança nkch Esta cópia foi autenticada digitalmente e assinada em 09/06/2021 por Maxmiliam Patriota Carneiro – Secretário-Geral.



## TERMO DE AUTENTICAÇÃO - REGISTRO DIGITAL

Certifico que o ato, assinado digitalmente, da empresa SILVENINA UNIFORMES LTDA EPP, de CNPJ 18.386.337/0001-44 e protocolado sob o número 21/068.132-2 em 07/06/2021, encontra-se registrado na Junta Comercial sob o número 1695386, em 08/06/2021. O ato foi deferido eletronicamente pelo examinador Iara Costa dos Santos.

Certifica o registro, o Secretário-Geral, Maxmiliam Patriota Carneiro. Para sua validação, deverá ser acessado o site eletrônico do Portal de Serviços / Validar Documentos (<http://portalservicos.jucis.df.gov.br/Portal/pages/imagemProcesso/viaUnica.jsf>) e informar o número de protocolo e chave de segurança.

### Capa de Processo

Assinante(s)		
CPF	Nome	Data Assinatura
037.044.951-74	TIAGO TINOCO OLIVEIRA FONSECA	08/06/2021
Assinado utilizando o(s) seguinte(s) selo(s) do		
Selo Ouro - Certificado Digital, Selo Prata - Biometria Facial		

### Documento Principal

Assinante(s)		
CPF	Nome	Data Assinatura
037.044.951-74	TIAGO TINOCO OLIVEIRA FONSECA	08/06/2021
Assinado utilizando o(s) seguinte(s) selo(s) do		
Selo Ouro - Certificado Digital, Selo Prata - Biometria Facial		
019.726.191-44	ISABEL ABDALLAH FONSECA	08/06/2021
Assinado utilizando o(s) seguinte(s) selo(s) do		
Selo Ouro - Biometria TSE, Selo Ouro - Certificado Digital		

### Declaração Documento Principal

Assinante(s)		
CPF	Nome	Data Assinatura
037.044.951-74	TIAGO TINOCO OLIVEIRA FONSÊCA	08/06/2021
Assinado utilizando o(s) seguinte(s) selo(s) do		
Selo Ouro - Certificado Digital, Selo Prata - Biometria Facial		

Data de início dos efeitos do registro (art. 36, Lei 8.934/1994): 17/05/2021



Documento assinado eletronicamente por Iara Costa dos Santos, Servidor(a) Público(a), em 09/06/2021, às 08:42.



A autenticidade desse documento pode ser conferida no [portal de serviços da jucisdf](http://portalservicos.jucis.df.gov.br) informando o número do protocolo 21/068.132-2.





# JUNTA COMERCIAL, INDUSTRIAL E SERVIÇOS DO DISTRITO FEDERAL

Registro Digital

O ato foi deferido e assinado digitalmente por :

Identificação do(s) Assinante(s)	
CPF	Nome
702.261.211-00	MAXMILIAM PATRIOTA CARNEIRO

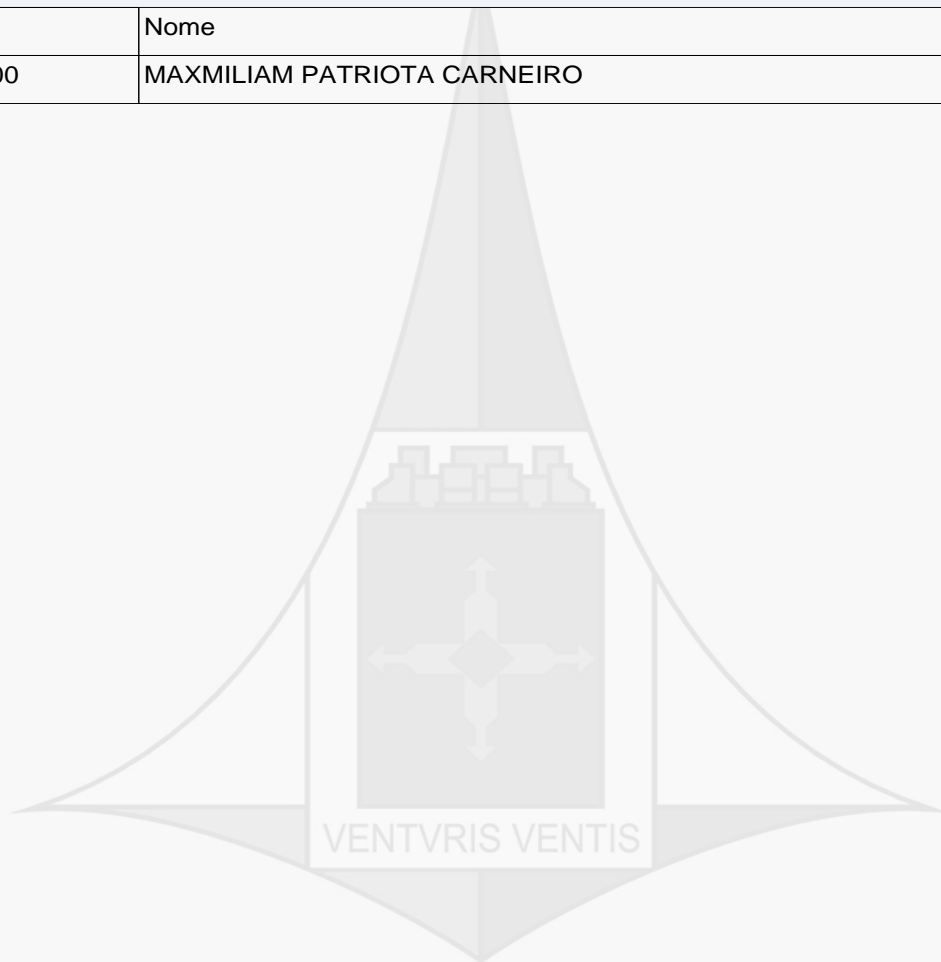

Brasília, quarta-feira, 09 de junho de 2021



Junta Comercial, Industrial e Serviços do Distrito Federal

Certifico registro sob o nº 1695386 em 08/06/2021 da Empresa SILVENINA UNIFORMES LTDA EPP, CNPJ 18386337000144 e protocolo DFP2100092132 - 07/06/2021. Autenticação: 1D4C1FA94B911281F1424B3E163FD8F8A7961772. Maxmiliam Patriota Carneiro - Secretário-Geral. Para validar este documento, acesse <http://jucis.df.gov.br> e informe nº do protocolo 21/068.132-2 e o código de segurança nkch Esta cópia foi autenticada digitalmente e assinada em 09/06/2021 por Maxmiliam Patriota Carneiro – Secretário-Geral.

Ao Órgão 927721 - GABINETE DO VICE-GOVERNADOR. Pregão Eletrônico N° 900012024. Apresentamos nossa proposta de preços.

Item	Descrição	Qtd	R\$ Unitário	Valor Total
<b>Grupo: Grupo 3</b>				
8	TAPETE BRANCO EM ALGODÃO 100% POLIÉSTER. MEDIDA: 50X80CM. QUALIDADE MMARTAN OU SUPERIOR. <b>MARCA: KACYUMARA</b> <b>FABRICANTE: KACYUMARA</b> <b>MODELO/VERSÃO: KACYUMARA</b>	3,00	166,43	499,29
9	ALMOFADA EM TRICOT 30 X 30, GRAMATURA: 100GRS/M², TIPODE FECHAMENTO: ZÍPER, ENCHIMENTO FIBRA SILICONADA:POLIÉSTER. QUALIDADE CAMICADO OU SUPERIOR. <b>MARCA: KACYUMARA</b> <b>FABRICANTE: KACYUMARA</b> <b>MODELO/VERSÃO: KACYUMARA</b>	6,00	124,98	749,88
10	JOGO DE LENÇOL DE CAMA 300 FI OS EM ALGODÃO, COR BRANCA,PADRÃO QUEEN, COMPOSTO POR 04 PEÇAS, SENDO 01 LENÇOLINFERIOR COM ELÁSTI CO PARA COLCHÕES COM ATÉ 40CM DEALTURA, 01 LENÇOL SUPERIOR E 02 FRONHAS. MEDIDAS: SENDO 01LENÇOL INFERIOR COM ELÁSTI CO PARA COLCHÕES COM 140X190 CMA 158X198 CM E ATÉ 35CM DE ALTURA, 01 LENÇOL SUPERIORENTRE 220X250 CM 235X260 CM E 02 FRONHAS 70CM X 50CM;QUALIDADE MMARTAN OU SUPERIOR. <b>MARCA: KACYUMARA</b> <b>FABRICANTE: KACYUMARA</b> <b>MODELO/VERSÃO: KACYUMARA</b>	2,00	802,76	1.605,52
11	KIT COLCHA 300 FI OS, COR BRANCA, PADRÃO QUEEN, COMPOSTOPOR 05 PEÇAS, SENDO 01 COBRE-LEITO DUPLA FACE, 02 PORTA-TRAVESSEIROS E 02 ALMOFADAS. 1 COLCHA 240CM DECOMPRIMENTO E DE 260CM A 275CM DE LARGURA E 2 PORTATRAVESSEIRO 50 X 70 CM. QUALIDADE MMARTAN OU SUPERIOR <b>MARCA: KACYUMARA</b> <b>FABRICANTE: KACYUMARA</b> <b>MODELO/VERSÃO: KACYUMARA</b>	2,00	1.065,82	2.131,64
12	SAIA DE CAMA BOX, COR BRANCA, PADRÃO QUEEN, MALHAIMPERMEÁVEL. QUALIDADE MMARTAN OU SUPERIOR. <b>MARCA: KACYUMARA</b> <b>FABRICANTE: KACYUMARA</b> <b>MODELO/VERSÃO: KACYUMARA</b>	2,00	235,89	471,78
13	PESEIRA EM TRICÔ, TEAR 100% ALGODÃO. QUALIDADE MMARTANOU SUPERIOR <b>MARCA: KACYUMARA</b> <b>FABRICANTE: KACYUMARA</b> <b>MODELO/VERSÃO: KACYUMARA</b>	3,00	302,26	906,78
14	JOGO DE LENÇOL DE CAMA 300 FI OS EM ALGODÃO, COR BRANCA,PADRÃO CASAL, COMPOSTO POR 04 PEÇAS, SENDO 01 LENÇOLINFERIOR COM ELÁSTI CO PARA COLCHÕES COM ATÉ 40CM DEALTURA, 01 LENÇOL SUPERIOR E 02 FRONHAS. QUALIDADEMMARTAN OU SUPERIOR <b>MARCA: KACYUMARA</b> <b>FABRICANTE: KACYUMARA</b> <b>MODELO/VERSÃO: KACYUMARA</b>	1,00	1.019,50	1.019,50
15	KIT COLCHA 300 FI OS, COR BRANCA, PADRÃO CASAL, COMPOSTO POR05 PEÇAS, SENDO 01 COBRE-LEITO DUPLA FACE, 02 PORTA-TRAVESSEIROS E 02 ALMOFADAS. QUALIDADE MMARTAN OUSUPERIOR <b>MARCA: KACYUMARA</b> <b>FABRICANTE: KACYUMARA</b> <b>MODELO/VERSÃO: KACYUMARA</b>	1,00	1.374,48	1.374,48
			Valor total do grupo:	8.758,86
			Valor total da proposta:	8.758,87

Ao Órgão 927721 - GABINETE DO VICE-GOVERNADOR. Pregão Eletrônico N° 900012024. Apresentamos nossa proposta de preços.

Item	Descrição	Qtd	R\$ Unitário	Valor Total
------	-----------	-----	--------------	-------------

O valor total dessa proposta é de R\$8.758,87 (oito mil e setecentos e cinquenta e oito reais e oitenta e sete centavos).



Ao Órgão 927721 - GABINETE DO VICE-GOVERNADOR. Pregão Eletrônico N° 900012024. Apresentamos nossa proposta de preços.

Item	Descrição	Qtd	R\$ Unitário	Valor Total
------	-----------	-----	--------------	-------------

**Dados Comerciais:**

Representante Legal da Empresa:

Nome: Tiago Tinoco Oliveira Fonseca

Endereço C4 LOTES 10/11 LOJA 04 - TAGUATINGA CENTRO

CEP: 72.010-040      Cidade: TAGUATINGA      UF: DF

CPF/MF: 037.044.951-74      Cargo/Função: Sócio Gerente

RG nº: 2.624.326      Expedido por: SSP-DF

Naturalidade: Brasília      Nacionalidade: Brasil

Banco do Brasil - Agência: 1235-1 C/C: 136748-0

Ao Órgão 927721 - GABINETE DO VICE-GOVERNADOR. Pregão Eletrônico N° 900012024. Apresentamos nossa proposta de preços.

Item	Descrição	Qtd	R\$ Unitário	Valor Total
------	-----------	-----	--------------	-------------

**Observações:**

Observações:

Prazo de validade da proposta: 150 (cento e cinquenta) dias consecutivos, a contar da data de abertura da mesma.

Declaramos que estamos de pleno acordo com todas as condições estabelecidas no Edital e seus Anexos, bem como aceitamos todas as obrigações e responsabilidades constantes das especificações.

Declaramos que nos preços cotados estão incluídas todas as despesas que, direta ou indiretamente, fazem parte do presente objeto, tais como gastos da empresa com suporte técnico e administrativo, impostos, seguros, taxas, ou quaisquer outros que possam incidir sobre gastos da empresa, sem quaisquer acréscimos em virtude de expectativa inflacionária e deduzidos os descontos eventualmente concedidos.

Declaramos, sob as penalidade da lei que a empresa Silvenina Uniformes Ltda., da qual somos representantes credenciados, não se enquadra em nenhum dos impeditivos previstos nos artigos 38 a 44 da Lei no 13.303/2016 e que não está sob pena de interdição temporária dos direitos de que trata o art. 10 da Lei nº 9.605, de 12 de fevereiro de 1998.

Declaração de que entregaremos os materiais comprovadamente novos e sem uso, uma vez que não serão aceitos materiais reconicionados

Prazo de entrega: CONFORME TERMO DE REFERÊNCIA/EDITAL

Local de entrega: CONFORME TERMO DE REFERÊNCIA/EDITAL

Pagamento: CONFORME TERMO DE REFERÊNCIA/EDITAL

Garantia: CONFORME TERMO DE REFERÊNCIA/EDITAL

Brasília, 20 de Março de 2024

Representante Legal	
	
Tiago Tinoco Oliveira Fonseca - Sócio/Gerente	
<b>RG:</b> 2.624.326 SSP/DF	<b>CPF:</b> 037.044.951-74





## DADOS DE ASSINATURA

O documento acima foi assinado digitalmente e está em conformidade com a Resolução CG ICP-Brasil n° 182, de 18 de fevereiro de 2021. Para verificar a assinatura, visite o site <https://verificador.iti.gov.br> e selecione este arquivo.

O(s) certificado(s) utilizado(s) para assinatura em 20/03/2024 11:57:30 é(são):

Nome: **TIAGO TINOCO OLIVEIRA FONSECA**

CPF: 037.044.951-74

Data: 20/03/2024 11:57:30

**ATESTADO DE CAPACIDADE TÉCNICA**

Atestamos para devidos fins, que a empresa SILVENINA UNIFORMES LTDA, inscrita no CNPJ/MF nº 18.386.337/0001-44, Inscrição Estadual nº CF/DF: 07.647.759/001-26, sediada à C4 lotes 10/11 Loja 04, Taguatinga Centro, Distrito Federal - CEP: 70.010-040, forneceu adequadamente, com base na Ata de Registro de Preços do Edital nº 012/2021, a COMPANHIA DE DESENVOLVIMENTO DOS VALES DO SÃO FRANCISCO E DO PARAÍBA – CODEVASF-6ª/SR, possuidora do CNPJ/MF nº 00.399.857/0028-46, sediada à Av. Comissão do Vale do São Francisco, s/nº, Prédio, Juazeiro, Bahia-BA, CEP: 48.900-056, as mercadorias abaixo especificadas:

Instrumento/Processo	Nota fiscal	Material	Quantitativo
ORDENS DE FORNECIMENTO Nº 6.0785/2021 6.0776/2021 6.0775/2021 6.0765/2021 6.0760/2021 6.0754/2021  PROC. Nº 59560.001747/2021-15	2837 2836 2835 2834 2833 2832	MÁQUINA CORTE À DISCO, 4" 300W/220V	28 UND
ORDENS DE FORNECIMENTO Nº 60773/2021 60782/2021 60757/2021 60763/2021 60764/2021 60771/2021  PROC. Nº 59560.001747/2021-15	2776 2766 2750 2749 2748 2747	TECIDO 100% POLIÉSTER, 1,50M LARGURA (ROLO 50M)	51 ROLOS
		TECIDO BRIM (ROLO DE 50M)	35 ROLOS

Salientamos que nada consta em nossos arquivos até a presente data que o desabone.

Juazeiro-BA, 25 de maio de 2022.

**Responsável pelas Informações:**

  
Everaldo de Andrade Cavalcanti  
Analista em Desenvolvimento Regional  
CODEVASF-6ª/GRR

**Homologação:**

  
Miled Cussa Filho  
Superintendente Regional da CODEVASF-6ª/SR



GOVERNO DO DISTRITO FEDERAL  
SECRETARIA DE ESTADO DE GOVERNO  
COORDENADORIA DAS CIDADES  
Administração Regional de Taguatinga

LICENÇA DE FUNCIONAMENTO Nº 00943/2013

Apresentação

A presente licença é o documento que autoriza o exercício de atividades econômicas e atividades sem fins lucrativos no âmbito do Distrito Federal nos termos da Lei nº 4.457/2.009.

Identificação

1) Razão Social, Permissionário ou Responsável pelo Evento

SILVENINA UNIFORMES LTDA EPP.##

2) Endereço ou Local da Ocupação

C 04 LOTE 10 / 11 LOJA 04.##

3) Atividades

FABRICAÇÃO, COMPRA E VENDA DE ARTIGOS DO VESTUÁRIO, ROUPAS HOSPITALARES, UNIFORMES PROFISSIONAIS, ESPORTIVOS E MILITARES, CAMA, MESA E BANHO, TECIDOS E AVIAMENTOS, CALÇADOS E ACESSÓRIOS.##

4- Fechamento Horário de funcionamento

Segunda a Sexta-feira das 08:00 h às 18:00 h

5- RG/CF-DF

07.647.769/001-26

6- CPF/CNPJ

18.386.337/0001-44

5- Observações

Processo: 132.001.320/2013 Esta Licença, por si só, não autoriza a ocupação de área pública. Para ocupar área externa à do estabelecimento, deve ser apresentada Autorização à parte.

Esta Licença, por si só, não autoriza a utilização de engenhos publicitários na área interna ou externa do estabelecimento. Para utilizar meios de propaganda, deve ser apresentada Autorização à parte.

6- Área

Área Privativa 131,51m<sup>2</sup>

Área Pública 0,00m<sup>2</sup>

Área Total 131,51m<sup>2</sup>

Laudo Técnico

Validade

CREA nº:

Profissional ou Empresa

7- Autenticação

Local

TAGUATINGA - DF

Data 27/8/2013

Licença

Período: Indeterminado

Carimbo e Assinaturas

*Raquel Cavalcanti Machado*

Gerente de Licenciamento

Arquiteta e Urbanista

Mat. 1858039-6 CAU-DF. 130609-0



**Carlos Alberto Jales**  
Administrador Regional de Taguatinga  
Matrícula: 1.654.438-2

Emissão do Documento

23/10/2023 15:31:29

**DADOS DA EMPRESA**

Consulta por QR Code

**Nome da Empresa:**

SILVENINA UNIFORMES LTDA EPP

**Endereço do Empreendimento:**

QUADRA QI 2 LOTES 31/33, SOBRELOJA, 1B, SETOR INDUSTRIAL (TAGUATINGA),  
RA TAGUATINGA, 72135-020, BRASILIA



**Número de Registro:**

53201886042

**CNPJ:**

18.386.337/0001-44

**Inscrição Estadual:**

0764775900126

**Natureza Jurídica:**

SOCIEDADE EMPRESARIA LIMITADA

**Porte da Empresa:**

EMPRESA DE PEQUENO PORTE

MEI: NÃO

**PARECER DA VIABILIDADE**

**Complemento da Análise do Endereço:**

LUOS/Uso: CSIIR 2 NO

**Área Utilizada (m²):**

94,0

**Área Total Edificação (m²):**

275,0

**Utiliza área Pública:**

Sim  Não

**Executa música ao vivo, mecanizada e/ou eletrônica:**

Sim  Não

**Dias de**

**Horário**

Segunda-Feira

08:00h às 18:00h

Terça-Feira

08:00h às 18:00h

Quarta-Feira

08:00h às 18:00h

Quinta-feira

08:00h às 18:00h

Sexta-Feira

08:00h às 18:00h

Sábado

08:00h às 12:00h

**Atividade Principal**

- 1413-4/01 Confeccao de roupas profissionais, exceto sob medida

**Atividades Secundárias**

- 4755-5/02 Comercio varejista de artigos de armarinho
- 4755-5/03 Comercio varejista de artigos de cama, mesa e banho

Emissão do Documento

23/10/2023 15:31:29

- 4782-2/01 Comercio varejista de calçados
- 4755-5/01 Comercio varejista de tecidos
- 1412-6/01 Confeccao de pecas do vestuario, exceto roupas intimas e as confeccionadas sob medida
- 1351-1/00 Fabricacao de artefatos texteis para uso domestico

**LICENCIAMENTO DAS ATIVIDADES****CORPO DE BOMBEIROS MILITAR DO DISTRITO FEDERAL - CBMDF****Atividades Dispensadas de Licenciamento**

<b>CNAE</b>	<b>Descrição</b>
1413-4/01	Confeccao de roupas profissionais, exceto sob medida
4755-5/02	Comercio varejista de artigos de armarinho
4755-5/03	Comercio varejista de artigos de cama, mesa e banho
4782-2/01	Comercio varejista de calçados
4755-5/01	Comercio varejista de tecidos
1412-6/01	Confeccao de pecas do vestuario, exceto roupas intimas e as confeccionadas sob medida
1351-1/00	Fabricacao de artefatos texteis para uso domestico

**SECRETARIA DE ESTADO DE PROTEÇÃO DA ORDEM URBANÍSTICA DO DISTRITO FEDERAL - DF LEGAL****Atividades Dispensadas de Licenciamento**

<b>CNAE</b>	<b>Descrição</b>
1413-4/01	Confeccao de roupas profissionais, exceto sob medida
4755-5/02	Comercio varejista de artigos de armarinho
4755-5/03	Comercio varejista de artigos de cama, mesa e banho
4782-2/01	Comercio varejista de calçados
4755-5/01	Comercio varejista de tecidos
1412-6/01	Confeccao de pecas do vestuario, exceto roupas intimas e as confeccionadas sob medida
1351-1/00	Fabricacao de artefatos texteis para uso domestico

**INSTITUTO BRASÍLIA AMBIENTAL - IBRAM****Atividades Dispensadas de Licenciamento**

<b>CNAE</b>	<b>Descrição</b>
1413-4/01	Confeccao de roupas profissionais, exceto sob medida
4755-5/02	Comercio varejista de artigos de armarinho
4755-5/03	Comercio varejista de artigos de cama, mesa e banho
4782-2/01	Comercio varejista de calçados
4755-5/01	Comercio varejista de tecidos
1412-6/01	Confeccao de pecas do vestuario, exceto roupas intimas e as confeccionadas sob medida
1351-1/00	Fabricacao de artefatos texteis para uso domestico

**POLÍCIA CIVIL DO DISTRITO FEDERAL - PCDF****Atividades Dispensadas de Licenciamento**

<b>CNAE</b>	<b>Descrição</b>
1413-4/01	Confeccao de roupas profissionais, exceto sob medida
4755-5/02	Comercio varejista de artigos de armarinho
4755-5/03	Comercio varejista de artigos de cama, mesa e banho
4782-2/01	Comercio varejista de calçados
4755-5/01	Comercio varejista de tecidos
1412-6/01	Confeccao de pecas do vestuario, exceto roupas intimas e as confeccionadas sob medida
1351-1/00	Fabricacao de artefatos texteis para uso domestico

**SECRETARIA DE ESTADO DA AGRICULTURA, ABASTECIMENTO E DESENVOLVIMENTO RURAL - SEAGRI****Atividades Dispensadas de Licenciamento**

<b>CNAE</b>	<b>Descrição</b>
1413-4/01	Confeccao de roupas profissionais, exceto sob medida
4755-5/02	Comercio varejista de artigos de armarinho
4755-5/03	Comercio varejista de artigos de cama, mesa e banho
4782-2/01	Comercio varejista de calçados
4755-5/01	Comercio varejista de tecidos

1412-6/01 Confeccao de pecas do vestuario, exceto roupas intimas e as confeccionadas sob medida

1351-1/00 Fabricacao de artefatos texteis para uso domestico

## **SECRETARIA DE ESTADO DE EDUCAÇÃO DO DISTRITO FEDERAL - SEEDF**

### **Atividades Dispensadas de Licenciamento**

<b>CNAE</b>	<b>Descrição</b>
1413-4/01	Confeccao de roupas profissionais, exceto sob medida
4755-5/02	Comercio varejista de artigos de armarinho
4755-5/03	Comercio varejista de artigos de cama, mesa e banho
4782-2/01	Comercio varejista de calçados
4755-5/01	Comercio varejista de tecidos
1412-6/01	Confeccao de pecas do vestuario, exceto roupas intimas e as confeccionadas sob medida
1351-1/00	Fabricacao de artefatos texteis para uso domestico

## **SUBSECRETARIA DO SISTEMA DE DEFESA CIVIL - SUSDEC**

### **Atividades Dispensadas de Licenciamento**

<b>CNAE</b>	<b>Descrição</b>
1413-4/01	Confeccao de roupas profissionais, exceto sob medida
4755-5/02	Comercio varejista de artigos de armarinho
4755-5/03	Comercio varejista de artigos de cama, mesa e banho
4782-2/01	Comercio varejista de calçados
4755-5/01	Comercio varejista de tecidos
1412-6/01	Confeccao de pecas do vestuario, exceto roupas intimas e as confeccionadas sob medida
1351-1/00	Fabricacao de artefatos texteis para uso domestico

VENTVRIS VENTIS

Emissão do Documento

23/10/2023 15:31:29

**VIGILÂNCIA SANITÁRIA DO DISTRITO FEDERAL - VISADF****Atividades Dispensadas de Licenciamento**

<b>CNAE</b>	<b>Descrição</b>
1413-4/01	Confeccao de roupas profissionais, exceto sob medida
4755-5/02	Comercio varejista de artigos de armarinho
4755-5/03	Comercio varejista de artigos de cama, mesa e banho
4782-2/01	Comercio varejista de calçados
4755-5/01	Comercio varejista de tecidos
1412-6/01	Confeccao de pecas do vestuario, exceto roupas intimas e as confeccionadas sob medida
1351-1/00	Fabricacao de artefatos texteis para uso domestico

VENTVRIS VENTIS



C4 lotes 10/11, loja 04 / Taguatinga Centro/DF / CEP 72.010-040 / Fone: (61) 3045-5954

[www.silveninauniformes.com.br](http://www.silveninauniformes.com.br)

CNPJ: 18.386.337/0001-44

e-mail: [silveninauniformes@gmail.com](mailto:silveninauniformes@gmail.com)

CF/DF: 07.647.759.001-26

**Ao**

**Pregão Eletrônico N° 90001/2024 (Lei 14.133/2021)**

**UASG 927721 - GABINETE DO VICE-GOVERNADOR**

## **ANEXO III DECLARAÇÃO DE CIÊNCIA E TERMO DE RESPONSABILIDADE**

A empresa Silvenina Uniformes Ltda. EPP, inscrita no CNPJ n° 18.386.337/0001-44, por intermédio de seu representante legal o Sr. Tiago Tinoco Oliveira Fonseca, portador do CPF no 037.044.951-74 e Carteira de Identidade n° 2624326-SSP-DF, DECLARA que a empresa atende a todos os requisitos de habilitação para a participação em procedimentos licitatórios, bem como responsabiliza-se pelas transações efetuadas em seu nome, assumindo como firmes e verdadeiras suas propostas e lances, inclusive os atos praticados diretamente ou por seu representante, nos termos do Decreto Federal n° 10.024 de 20/09/2019 adotado no âmbito do DF através do Decreto n° 40.205 de 30/10/2019. Compromete-se ainda, quando solicitado pelo pregoeiro, a efetuar o encaminhamento da presente Declaração/ Termo, devidamente assinado à Central de Compras, no prazo de 03 (três dias) juntamente com toda a documentação necessária.

Brasília-DF, 25 de março de 2024



---

Tiago Tinoco Oliveira Fonseca - Sócio/Gerente

CPF 037.044.951-74

RG 2624326 SSP DF

# SILVENINA

Uniformes Profissionais

1

C4 lotes 10/11, loja 04 / Taguatinga Centro/DF / CEP 72.010-040 / Fone: (61) 3045-5954

www.silveninauniformes.com.br

CNPJ: 18.386.337/0001-44

e-mail: silveninauniformes@gmail.com

CF/DF: 07.647.759.001-26

**Ao**

**Pregão Eletrônico N° 90001/2024 (Lei 14.133/2021)**

**UASG 927721 - GABINETE DO VICE-GOVERNADOR**

**ANEXO IV DECLARAÇÃO PARA OS FINS DO DECRETO N° 39.860 DE 30 DE MAIO DE 2019**

A empresa Silvenina Uniformes Ltda. EPP, inscrita no CNPJ n° 18.386.337/0001-44, por intermédio de seu representante legal o Sr. Tiago Tinoco Oliveira Fonseca, portador do CPF no 037.044.951-74 e Carteira de Identidade n° 2624326-SSP-DF, DECLARA que não incorre nas vedações previstas no art. 14 da Lei n° 14.133 de 2021 e no art. 1° do Decreto n° 39.860 de 2019. Essa declaração é a expressão da verdade, sob as penas da lei.

Brasília-DF, 25 de março de 2024

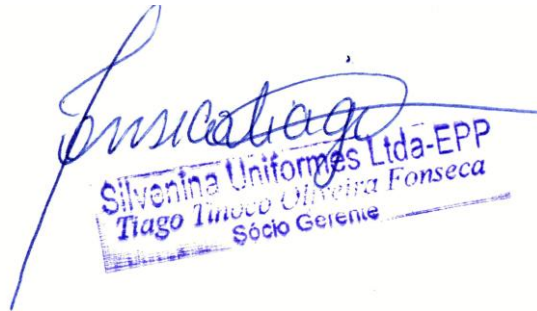

Silvenina Uniformes Ltda-EPP  
Tiago Tinoco Oliveira Fonseca  
Sócio Gerente

---

Tiago Tinoco Oliveira Fonseca - Sócio/Gerente

CPF 037.044.951-74

RG 2624326 SSP DF

# SILVENINA

Uniformes Profissionais

1

C4 lotes 10/11, loja 04 / Taguatinga Centro/DF / CEP 72.010-040 / Fone: (61) 3045-5954

[www.silveninauniformes.com.br](http://www.silveninauniformes.com.br)

CNPJ: 18.386.337/0001-44

e-mail: [silveninauniformes@gmail.com](mailto:silveninauniformes@gmail.com)

CF/DF: 07.647.759.001-26

**Ao**

**Pregão Eletrônico N° 90001/2024 (Lei 14.133/2021)**

**UASG 927721 - GABINETE DO VICE-GOVERNADOR**

## **ANEXO V DECLARAÇÃO DOS BENEFÍCIOS DE ME/EPP**

### **DECLARAÇÃO VÁLIDA PARA O PRESENTE CERTAME:**

A empresa Silvenina Uniformes Ltda EPP, inscrita no CNPJ n° 18.386.337/0001-44, por intermédio de seu representante legal o Sr. Tiago Tinoco Oliveira Fonseca, portador do CPF no 037.044.951-74 e Carteira de Identidade n° 2624326-SSP-DF, DECLARA sob as penas da Lei, atesta que:

Enquadra-se na situação de microempresa ou empresa de pequeno porte. O valor da receita bruta anual da sociedade, no último exercício, não excedeu o limite fixado nos incisos I e II, art. 3º, da Lei Complementar n° 123/06; e que não se enquadra em quaisquer das hipóteses de exclusão relacionadas no art. 3º, § 4º, incisos I a X, da mesma Lei.

Brasília-DF, 25 de março de 2024



---

Tiago Tinoco Oliveira Fonseca - Sócio/Gerente

CPF 037.044.951-74

RG 2624326 SSP DF



**MINISTÉRIO DA DEFESA**  
**EXÉRCITO BRASILEIRO**  
**C M S - 3ª R M**  
**HOSPITAL MILITAR DE ÁREA DE PORTO ALEGRE**  
**(H MIL 2ª CL/1890)**

**ATESTADO DE CAPACIDADE TÉCNICA**

Atestamos para os devidos fins que a empresa SILVENINA UNIFORMES LTDA, com sede no endereço C 04 lotes 04, Taguatinga, Brasília/DF, CEP: 72010-040, inscrita no CNPJ sob o nº. 18.386.337/0001-44, forneceu o material abaixo relacionado, cumprindo todas as condições que lhe foram impostas relativas às quantidades e prazo de entrega, atendendo assim, as necessidades do contrato. Nada consta em nossos registros que desabone a empresa.

Itens fornecidos:

- Camisola uso hospitalar, em tecido 50% algodão e 50% poliéster, 180 fios, frente transpassado, mangas japonesas. Tamanhos G e GG. Quantidade: 5.000 unidades;
- Fronha em tecido 50 % algodão e 50% poliéster tamanho 50 x 70 cm. Quantidade: 5.000 unidades;
- Travesseiro de espuma revestido em Napa, 65 x 55 cm. Quantidade: 200 unidades;
- Conjunto de vestimenta cirúrgica, em tecido 50% algodão e 50% poliéster, calça c/ cadarço e elástico, camisa decote em "V", tamanho P à GG, cores azul verde e bege. Quantidade: 2.100 unidades.

Ano de fornecimento: 2014 e 2015.

Porto Alegre, 12 de agosto de 2015.

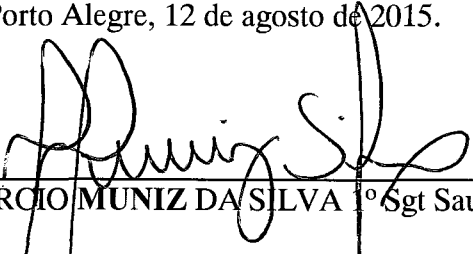
  
MARCIO MUNIZ DA SILVA 1º Sgt Sau



## **ATESTADO DE CAPACIDADE TÉCNICA**

O HOSPITAL FEDERAL DE BONSUCCESSO atesta, para os devidos fins de direito, que a empresa **SILVENINA UNIFORMES LTDA**, inscrita no CNPJ sob o nº 18.386.337/0001-44, nos forneceu os itens de Enxoval Hospitalar abaixo relacionados, atendendo as especificações em conformidade com o solicitado.

- Capa para maca, tipo envelope, em tecido cretone 100% algodão, tingimento Indanthréne, gramatura mínima 140G/m<sup>2</sup>, densidade mínima urdume 60 fios/cm, trama 60 fios/cm, espessura 0,20 mm, armação: tela, alongamento urdume 8%, trama 7%, fio tinto, pré encolhido, resistente à lavagem industrial, medindo 2,40m x 0,70m, com 0,30m de aba interna nas duas extremidades e 0,10 m de altura, na cor azul natiê – Marca Silvenina / Tecido Cedro;
- Campo simples 1,00 x 1,00m, em brim 100% algodão, tingimento Indanthréne, gramatura mínima 220G/m<sup>2</sup>, espessura 0,40 mm, armação sarja 2/1 diagonal à esquerda, resistência à tração, urdume 65KGF, trama 30 + KGF, alongamento urdume 15%, trama 10%, fio tinto, pré encolhido, resistente à lavagem industrial, medindo 1,00m x 1,00m, na cor azul natiê – Marca Silvenina / Tecido Cedro;
- Fronha adulto (em tecido cretone 100% algodão, tingimento Indanthréne, gramatura mínima 160g/m<sup>2</sup>, densidade mínima urdume 60 fios/cm, trama 60 fios/cm, espessura 0,20mm, armação tela, alongamento urdume 8%, trama 7%, fio tinto, pré encolhido, resistente à lavagem industrial, medindo 0,70m x 0,55m com 0,20m de aba interna/envelope, na cor azul royal – Marca Silvenina / Tecido Cedro;
- Lençol simples em tecido cretone 100% algodão, gramatura 160g/m<sup>2</sup>, densidade mínima urdume 60 fios/cm, trama 60 fios/cm, espessura 0,20mm, armação em tela, alongamento urdume 8%, trama 7%, fio tinto, pré encolhido, tingimento Indanthréne, resistente à lavagem industrial, medindo 2,40m x 1,60m, na cor verde água – Marca Silvenina / Tecido Cedro.



**Hospital Federal  
de Bonsucesso**

Informamos que a mesma cumpriu satisfatoriamente, até a presente data, com seus compromissos em qualidade, quantidades, prazos de entrega e não verificamos nada que a desabone.

Consideramos, portanto, de bom conceito técnico junto a este Hospital.

Rio de Janeiro, 03 de junho de 2014.

***Virla Bellonia Rezende***  
***Matricula SIAPE nº 1221987***  
***Coordenadora de Administração***  
***Hospital Federal de Bonsucesso***

RECEBEMOS DE SILVENINA UNIFORMES LTDA EPP OS PRODUTOS/SERVIÇOS CONSTANTES DA NOTA FISCAL INDICADA AO LADO		NF-e Nº 000.000.054
DATA DE RECEBIMENTO	IDENTIFICAÇÃO E ASSINATURA DO RECEBEDOR	SÉRIE: 1

<b>SILVENINA UNIFORMES LTDA EPP</b>  <b>Q. C 04 LOTE 10/11 LOJA, 04 - - TAGUATINGA, Brasília, DF - CEP: 72010040 - Fone/Fax: 6130376222</b>	<b>DANFE</b> Documento Auxiliar da Nota Fiscal Eletrônica 0 - Entrada <b>1</b> 1 - Saída <b>Nº 000.000.054</b> <b>SÉRIE: 1</b> <b>Página 1de 1</b>	CONTROLE DO FISCO  CHAVE DE ACESSO <b>5314 0218 3863 3700 0144 5500 1000 0000 5410 0014 0087</b> Consulta de autenticidade no portal nacional da NF-e <a href="http://www.nfe.fazenda.gov.br/portal">www.nfe.fazenda.gov.br/portal</a> ou no site da Sefaz Autorizadora
	NATUREZA DA OPERAÇÃO <b>VENDA</b>	

INSCRIÇÃO ESTADUAL <b>0764775900126</b>	INSCRIÇÃO ESTADUAL DO SUBST. TRIB.	CNPJ <b>18.386.337/0001-44</b>
--	------------------------------------	-----------------------------------

<b>DESTINATÁRIO/REMETENTE</b>			
NOME/RAZÃO SOCIAL <b>HOSPITAL FEDERAL DE BONSUCESSO</b>		CNPJ/CPF <b>00.394.544/0202-91</b>	DATA DA EMISSÃO <b>20/02/2014</b>
ENDEREÇO <b>AV. LONDRES 616, PRÉDIO, 04 -</b>	BAIRRO/DISTRITO <b>BONSUCESSO</b>	CEP <b>21041-000</b>	DATA DE ENTRADA/SAÍDA <b>20/02/2014</b>
MUNICÍPIO <b>Rio de Janeiro</b>	FONE/FAX <b>39779551</b>	UF <b>RJ</b>	INSCRIÇÃO ESTADUAL
HORA DE ENTRADA/SAÍDA			

<b>FATURA</b>
<b>PAGAMENTO À VISTA</b>

<b>CÁLCULO DO IMPOSTO</b>					
BASE DE CÁLCULO DO ICMS	VALOR DO ICMS	BASE DE CÁLCULO DO ICMS ST	VALOR DO ICMS ST	VALOR TOTAL DOS PRODUTOS	
0,00	0,00	0,00	0,00	151.885,00	
VALOR DO FRETE	VALOR DO SEGURO	DESCONTO	OUTRAS DESPESAS ACESSÓRIAS	VALOR DO IPI	VALOR TOTAL DA NOTA
0,00	0,00	0,00	0,00	0,00	151.885,00

<b>TRANSPORTADOR/VOLUMES TRANSPORTADOS</b>					
RAZÃO SOCIAL <b>RÁPIDO TRANSPAULO</b>	FRETE POR CONTA <b>0 - Emitente</b>	CÓDIGO ANT	PLACA DO VEÍCULO	UF	CNPJ/CPF <b>88.317.847/0004-98</b>
ENDEREÇO	MUNICÍPIO	UF	INSCRIÇÃO ESTADUAL		
QUANTIDADE <b>208</b>	ESPÉCIE <b>Caixas</b>	MARCA	NUMERAÇÃO	PESO BRUTO <b>0,000</b>	PESO LÍQUIDO <b>2.496,000</b>

<b>DADOS DO PRODUTO/SERVIÇO</b>													
CÓDIGO	DESCRIÇÃO DO PRODUTO/SERVIÇO	NCM/SH	CST	CFOP	UNID.	QTD.	VLR. UNIT.	VLR. TOTAL	BC ICMS	VLR. ICMS	VLR. IPI	ALÍQ. ICMS	ALÍQ. IPI
112	CAMPO OPERATÓRIO, TECIDO 100% ALGODÃO, 1,00X1,00M, TEXTURA DUPLO, COR AZUL, BAINHA DUPLA REBATIDA, GRAMATURA 270G/M²	52093200	0102	6102	UN	500,0000	28,6200	14.310,00					
38	CAMPO OPERATÓRIO 1,00MX1,00M, EM BRIM 100% ALGODÃO, SARJA 3X1, COR COM COR COM LOGOMARCA EM SERIGRAFIA, GRAM. 250G/M²	52093300	0102	6102	UN	2.100,0000	12,9500	27.195,00					
57	FRONHA EM TECIDO CRETONE TIPO ENVELOPE, MED. 70CMX50CM, COR AZUL NATIÉ, CARACTERÍSTICAS ADICIONAIS ABA DE 0,20M	63023100	0102	6102	UN	300,0000	4,8000	1.440,00					
65	LENÇOL EM TECIDO CRETONE 100% ALGODÃO, GRAM. 160G/M², FIO TINTO, TING. INDANTHRENE, MEDINDO 1,60X2,50M, COR VERDE ÁGUA	63023100	0102	6102	UN	5.200,0000	20,9500	108.940,00					

<b>CÁLCULO DO ISSQN</b>			
INSCRIÇÃO MUNICIPAL <b>0764775900126</b>	VALOR TOTAL DOS SERVIÇOS	BASE DE CÁLCULO DO ISSQN	VALOR DO ISSQN

<b>DADOS ADICIONAIS</b>	
INFORMAÇÕES COMPLEMENTARES DOCUMENTO EMITIDO POR ME OU EPP, OPTANTE PELO SIMPLES NACIONAL; NÃO GERA DIREITO A CRÉDITO FISCAL DE IPI - REFERENTE A NOTA DE EMPENHO Nº 2014NE800149 - DADOS BANCÁRIOS: BANCO D E BRASÍLIA S/A Nº 070 AG. 103 C/C: 049172-8	RESERVADO AO FISCO



Ministério da Saúde  
Secretaria Especial de Saúde Indígena  
Distrito Sanitário Especial Indígena - Vale do Javari

ATESTADO DE CAPACIDADE TÉCNICA Nº 4/2020

Processo nº 25041.000055/2020-16

Interessado: @nome\_interessado@

Atestamos para devidos fins, que a empresa SILVENIA UNIFORMES LTDA-EPP, inscrita no CNPJ/MF nº 18.386.337/0001-44, Inscrição Estadual nº CF/DF: 07.647.759/001-26, sediada à C4 lotes 10/11 Loja 04, Taguatinga Centro, Distrito Federal - CEP: 70.010-040, forneceu ao DISTRITO SANITÁRIO ESPECIAL INDÍGENA VALE DO JAVARI, possuidora do CNPJ/MF nº 00.394.544/0066-20, sediada à Rua Raimundo Guimaque do Nascimento, S/N, Centro, Cep: 69.650-000 Atalaia o Norte/AM, as mercadorias abaixo especificadas:

Empenho	Nota fiscal	Material	Quantitativo
2016NE800051	575	CORDA MATERIAL POLIETILENO, TIPO TORCIDA (3 PERNAS), DIAMETRO 12MM, PONTO RUPTURA 770 KGF.	400 METROS
		LENCOL DE CAMA 100% ALGODÃO, COMPRIMENTO 2,00 M, LARGURA 1,50 M, COR AZUL NATIE, GRAMATURA MINIMA 220G/M2, ESPESSURA 0,40MM.	100 UNIDADES
	724	REDE DE DORMIR	400 UNIDADES
	613	COBERTOR DE LÃ, CONVENCIONAL, MEDINDO 2,20 X 1,80, COM BORDAS LATERAIS	300 UNIDADES
	610	TOALHA DE BANHO	150 UNIDADES
TOALHA DE ROSTO		200 UNIDADES	

Salientamos que nada consta em nossos arquivos até a presente data que o desabone.

Atalaia do Norte, 11 de fevereiro de 2020.

**Jorge Oliveira Duarte**

Coordenador do DSEI Vale do Javari  
Portaria MS nº 625, DOU 11/04/2016



Documento assinado eletronicamente por **Jorge Oliveira Duarte, Coordenador(a) Distrital de Saúde Indígena**, em 11/02/2020, às 13:46, conforme horário oficial de Brasília, com fundamento no art. 6º, § 1º, do [Decreto nº 8.539, de 8 de outubro de 2015](#); e art. 8º, da [Portaria nº 900 de 31 de Março de 2017](#).



A autenticidade deste documento pode ser conferida no site [http://sei.saude.gov.br/sei/controlador\\_externo.php?acao=documento\\_conferir&id\\_orgao\\_acesso\\_externo=0](http://sei.saude.gov.br/sei/controlador_externo.php?acao=documento_conferir&id_orgao_acesso_externo=0), informando o código verificador **0013514196** e o código CRC **7F9CDCD9**.



**Referência:** Processo nº 25041.000055/2020-16

SEI nº 0013514196

Distrito Sanitário Especial Indígena - Vale do Javari - DSEI/VAJ  
Rua Raimundo Gimaque do Nascimento, nº 770 - Bairro Santa Luzia, Atalaia do Norte/AM, CEP 69650-000  
Site - [www.saude.gov.br](http://www.saude.gov.br)



Retroeste

SIA Trecho 3, Lote 910/920, parte 01 Zona Industrial - Guar/DF CEP 71.200-032 Fone: (61) 3362-0083  
CNPJ: 03.633.054/0001-82 e-mail: joseroberto@quattrohome.com.br CF/DF: 07.402.204/001-76

## ATESTADO DE CAPACIDADE TCNICA

Atentamos para devidos fins, que a empresa Silvenina Uniformes Ltda-EPP, inscrita no CNPJ n 18.386.337/0001-44, por intermdio de seu representante legal o Sr. Tiago Tinoco Oliveira Fonseca, portador do CPF n 037.044.951-74 e Carteira de Identidade n 2624326 SSP-DF, forneceu a RETROESTE COMERCIO DE MOVEIS EIRELI possuidora do CNPJ/MF n 03.633.054/0001-82, Inscrio Estadual n 07.402.204/001-76, sediada  SIA Trecho 3, Lote 910/920 Parte 1, Zona Industrial (Guar), Braslia/DF, a mercadoria abaixo especificada:

Nota Fiscal	Material	Quantidade
NF 1984	BOTA DE VAQUETA COR PRETA, BIQUEIRA PLSTICA – MARCA MARLUVAS – REF: 90B22-BP	150 PARES
	PROTECTOR SOLAR MARCA NUTRIEX FPS 60 BISNAGA 120G	100 UNIDADES
	CAMISETA BSICA MALHA FRIA PV MANGA LONGA COM PERSONALIZAO. MARCA SILVENINA	200 UNIDADES
	CAMISETA BSICA MALHA FRIA PV MANGA CURTA COM PERSONALIZAO. MARCA SILVENINA	200 UNIDADES

Salientamos que nada consta em nossos arquivos at a presente data que o desabone.

Braslia 19 de junho de 2020.

  
Geriane Guara  
Lcia

Sr. Jos Roberto Arrais Rezende

vCPF: 516.107.521-04

5 OFCIO DE NOTAS, R. CIVIL, RTDPJ E PROTESTO - DF

QE 2, Bloco B, rea Especial, GUAR - BRASILIA/DF - CEP: 71.010-003  
TELEFONE: (61) 3532-8885 - TTULAR: Enivaldo Moraes de Arajo

AA389651

RECONHEO, e dou f por **AUTENTICIDADE**, com a(s) depositada(s) em meus arquivos, mas sem exame da titularidade dos direitos, a(s) firma(s) de:

[AtsqrzQ0] - JOSE ROBERTO ARRAIS REZENDE

TJDFT20200400226576YQLB

Para consultar selo: [www.tjdft.jus.br](http://www.tjdft.jus.br)

Em Testemunho \_\_\_\_\_ da Verdade

Braslia-DF, 19 de Junho de 2020

BRUNO SILVA DE MEDEIROS-ESCREVENTE

LETICIA FARIAS MATOS-AUXILAR





**UNIVERSIDADE FEDERAL DE UBERLÂNDIA**  
 Hotelaria Hospitalar  
 Av. Para 1720 - Bairro Umuarama, Uberlândia-MG, CEP 38405-320  
 Telefone: +55 (34) 3218-2388 -



### ATESTADO DE CAPACIDADE TÉCNICA

Processo nº 23117.009241/2020-64

Interessado: SILVENIA UNIFORMES LTDA

Atestamos para devidos fins, que a empresa **SILVENIA UNIFORMES LTDA**, inscrita no CNPJ/MF nº 18.386.337/0001-44, Inscrição Estadual nº CF/DF: 07.647.759/001-26, sediada à C4 lotes 10/11 Loja 04, Taguatinga Centro, Distrito Federal - CEP: 70.010-040, forneceu nos anos de 2016 e 2017 ao HOSPITAL DE CLÍNICAS DA UFU, possuidora do CNPJ/MF nº 25.648.387/0001-18, sediada à Av. Naves de Ávila, 2121, Santa Mônica, Uberlândia/MG, CEP: 38.400-902, as mercadorias abaixo especificadas:

Empenho	Nota Fiscal	Data	Material	Quantitativo
2017NE800787	1466	08/12/2017	TECIDO MISTO, PADRÃO, CORES, 67% ALGODÃO E 33% POLIÉSTER.	8.050 METROS

Empenho	Nota Fiscal	Data	Material	Quantitativo
2017NE800643	1435	10/11/2017	TECIDO MISTO, PADRÃO TINTO, CORES, 67% ALGODÃO 33% POLIÉSTER, NORMAS ASTM D 1059). FIOR POR CM: 40,50, BATIDAS POR CM: 17,80, LIGAMENTO SARJA 2/1 E (NORMAS NBR 12546), LARGURA: 1,60 M (NORMAS NBR 10589, PESO 185 G/M², RESISTÊNCIA A TRAÇÃO (TRAMA) VALOR MÍNIMO: 50KGF	4.100 METROS

Empenho	Nota Fiscal	Data	Material	Quantitativo
2017NE800287	1259	26/06/2017	TECIDO, POLYCEDROBRIM SUPER, SARJA 3X1, 67% AKG / 33% POL, REF. 5098 – AZUL ROYAL.	1.600 METROS

Empenho	Nota Fiscal	Data	Material	Quantitativo
2017NE800287	1249	08/06/2017	TECIDO, POLYCEDRO LEVE SUPER, SARJA 2X1, 67% AKG / 33% POL, REF. 5494 – AZUL ROYAL.	1.090 METROS

Empenho	Nota Fiscal	Data	Material	Quantitativo
2017NE800287	1235	31/05/2017	TECIDO, POLYCEDRO LEVE SUPER, SARJA 2X1, 67% AKG / 33% POL, CORES.	1.110 METROS

Empenho	Nota	Data	Material	Quantitativo

	Fiscal			
2016NE800143	772	18/07/2016	TECIDO SEMPRIGUAL CAMISARIA, CORES, 60% ALG 40% POL, SARJA 2/1, 162 G/M <sup>2</sup> , 1,60 M DE LARGURA (1ª QUALIDADE).	800 METROS

Empenho	Nota Fiscal	Data	Material	Quantitativo
2016NE800143	794	29/07/2016	TECIDO POLYBRIMLIGTH , COR 618 – VERDE ÁGUA, 67% ALG 33% POL, SARJA 2/1, 185 G/M <sup>2</sup> , 1,60 DE LARGURA, 1ª QUALIDADE	400 METROS

Empenho	Nota Fiscal	Data	Material	Quantitativo
2016NE800113	718	22/06/2016	TECIDO SEMPRIGUAL CAMISARIA, CORES, 60% ALG 40% POL, SARJA 2/1, 162 G/M <sup>2</sup> , 1,60 M DE LARGURA (1ª QUALIDADE).	800 METROS
2016NE800113	718	22/06/2016	TECIDO POLYBRIMLIGTH , COR 618 – VERDE ÁGUA, 67% ALG 33% POL, SARJA 2/1, 185 G/M <sup>2</sup> , 1,60 DE LARGURA, 1ª QUALIDADE	700 METROS

Empenho	Nota Fiscal	Data	Material	Quantitativo
2016NE800117	717	22/06/2016	TECIDO POLYBRIMLIGTH, COR 518 – AZUL ROYAL, 67% ALG 33% POL, SARJA 2/1, 185 G/M <sup>2</sup> , 1,60 DE LARGURA, 1ª QUALIDADE	429 METROS

A metragem total de tecido fornecida nos anos de 2016/2017 foi de: 19.079 metros.

Salientamos que nada consta em nossos arquivos até a presente data que a desabone.



Documento assinado eletronicamente por **Allan Marcio Oliveira Diniz, Coordenador(a)**, em 11/02/2020, às 11:27, conforme horário oficial de Brasília, com fundamento no art. 6º, § 1º, do [Decreto nº 8.539, de 8 de outubro de 2015](#).



A autenticidade deste documento pode ser conferida no site [https://www.sei.ufu.br/sei/controlador\\_externo.php?acao=documento\\_conferir&id\\_orgao\\_acesso\\_externo=0](https://www.sei.ufu.br/sei/controlador_externo.php?acao=documento_conferir&id_orgao_acesso_externo=0), informando o código verificador **1863127** e o código CRC **5837379D**.



MINISTÉRIO DA DEFESA  
EXÉRCITO BRASILEIRO  
GABINETE DO COMANDANTE  
(GABINETE DO MINISTRO DA GUERRA)  
QGEx - Bloco A - 4º Piso - SMU - BRASÍLIA (DF) - CEP 70630901  
FONE (61) 3415-6118 - FAX (61) 3415-5489

### ATESTADO DE CAPACIDADE TÉCNICA

Atestamos para os devidos fins de direito, conforme solicitação da interessada, de 10 de fevereiro de 2020, que a empresa **SILVENINA UNIFORMES LTDA-EPP**, inscrita no CNPJ sob o nº 18.386.337/0001-44, estabelecida na C4 lotes 10/11 Loja 04, Taguatinga Centro, Brasília– DF, CEP: 72.010-040, **forneceu no ano de 2017**, para o COMANDO DO EXÉRCITO - GABINETE DO COMANDANTE DO EXÉRCITO, situado na Av.do Exército - QG EX - Setor Militar Urbano– Brasília - CEP: 70630-901 – DF - Brasil, o material abaixo especificado, referente ao Empenho e Nota Fiscal:

EMPENHO	ESPECIFICAÇÕES	QTD	VALOR UNIT	VALOR TOTAL	NOTA FISCAL
2016NE801044	Terno completo	120 (cento e vinte)	R\$ 419,50	R\$ 50.340,00	1.182, de 17/04/2017
	Gravata tradicional	103 (cento e três)	R\$ 20,99	R\$ 2.161,97	

Atestamos, ainda, que tais fornecimentos foram executados satisfatoriamente, não existindo em nossos registros, até a presente data, fatos que desabonem sua conduta e responsabilidade com as obrigações assumidas.

Brasília-DF, em 12 de fevereiro de 2020.

  
**ARNOLDO GODOY JÚNIOR – CEL**  
Ordenador de Despesas do Gab Cmt Ex



## DECLARAÇÃO NÃO EMPREGO MENOR

Prezados Senhores,

DECLARAÇÃO VÁLIDA PARA O PRESENTE CERTAME:

A empresa Silvenina Uniformes Ltda EPP, inscrita no CNPJ nº 18.386.337/0001-44, por intermédio de seu representante legal o Sr. Tiago Tinoco Oliveira Fonseca, portador do CPF no 037.044.951-74 e Carteira de Identidade nº 2624326-SSP-DF, DECLARA sob as penas da Lei, atesta que:

Para fins do disposto no inciso V, art. 27, da Lei federal nº 8.666/93, cumprindo o disposto no inciso XXXIII, art. 7º, da Constituição Federal, que não emprega menor de dezoito anos em trabalho noturno, perigoso ou insalubre e não emprega menor de dezesseis anos, assim como assume o compromisso de declarar a superveniência de qualquer fato impeditivo à sua habilitação.

Brasília-DF – 2023

TIAGO TINOCO  
OLIVEIRA

FONSECA:03704495174

Assinado de forma digital por

TIAGO TINOCO OLIVEIRA

FONSECA:03704495174

Dados: 2023.10.26 15:29:51

-03'00'

---

Tiago Tinoco Oliveira Fonseca - Sócio/Gerente

CPF 037.044.951-74

RG 2624326 SSP DF



Sistema de Cadastramento Unificado de Fornecedores - SICAF

**Certificado de Registro Cadastral - CRC**

(Emissão conforme art. 17 da Instrução Normativa nº 03, de 26 abril de 2018)

CNPJ: 18.386.337/0001-44  
Razão Social: SILVENINA UNIFORMES LTDA

Atividade Econômica Principal:

1413-4/01 - CONFECÇÃO DE ROUPAS PROFISSIONAIS, EXCETO SOB MEDIDA

Endereço:

QUADRA QI 2 LOTES 31/33, SOBRELOJA, 1B - SETOR INDUSTRIAL (TAGUATINGA) -  
72.135-020 - BRASÍLIA / Distrito Federal

Observações:

A veracidade das informações poderá ser verificada no endereço [www.comprasgovernamentais.gov.br](http://www.comprasgovernamentais.gov.br).  
Este certificado não substitui os documentos enumerados nos artigos 28 a 31 da Lei nº 8.666, de 1993.



## Sistema de Cadastramento Unificado de Fornecedores - SICAF

### Relatório de Linha de Fornecimento

#### Dados do Fornecedor

CNPJ: 18.386.337/0001-44 DUNS®: 942248364  
Razão Social: SILVENINA UNIFORMES LTDA  
Nome Fantasia: SILICA & CIA UNIFORMES  
Situação do Fornecedor: Credenciado  
Município / UF: BRASÍLIA / Distrito Federal  
Porte: Empresa de Pequeno Porte

#### Linhas de Fornecimento

##### Materiais

Código	Descrição	Situação
6532	VESTUÁRIO HOSPITALAR E CIRÚRGICO E ITENS CORRELATOS DE FINALIDADES ESPECIAIS	Ativo
7210	UTENSÍLIOS DOMÉSTICOS	Ativo
8305	TECIDOS	Ativo
8315	MIUDEZAS E AVIAMENTOS PARA COSTURA	Ativo
8330	COUROS	Ativo
8405	VESTUÁRIO EXTERNO MASCULINO	Ativo
8410	VESTUÁRIO EXTERNO FEMININO	Ativo
8415	VESTUÁRIO PARA FINS ESPECIAIS	Ativo
8420	ROUPAS ÍNTIMAS E PARA DORMIR, MASCULINAS	Ativo
8425	ROUPAS ÍNTIMAS E PARA DORMIR, FEMININAS	Ativo
8430	CALÇADOS MASCULINOS	Ativo
8435	CALÇADOS FEMININOS	Ativo
8440	MEIAS, LUVAS E OUTROS COMPLEMENTOS DO VESTUÁRIO MASCULINO	Ativo
8445	MEIAS, LUVAS E OUTROS COMPLEMENTOS DO VESTUÁRIO FEMININO	Ativo
8450	VESTUÁRIO INFANTO-JUVENIL E COMPLEMENTOS	Ativo





## Sistema de Cadastramento Unificado de Fornecedores - SICAF

### Relatório de Credenciamento

#### Dados do Fornecedor

CNPJ: 18.386.337/0001-44 DUNS®: 942248364  
Razão Social: SILVENINA UNIFORMES LTDA  
Nome Fantasia: SILICA & CIA UNIFORMES  
Situação do Fornecedor: Credenciado Data de Vencimento do Cadastro: 18/07/2024

#### Dados do Nível

Situação do Nível: Cadastrado

#### Dados do Fornecedor

Porte da Empresa: Empresa de Pequeno Porte  
Natureza Jurídica: SOCIEDADE EMPRESÁRIA LIMITADA MEI: Não  
Capital Social: R\$ 100.000,00 Data de Abertura da Empresa: 27/06/2013  
CNAE Primário: 1413-4/01 - CONFECÇÃO DE ROUPAS PROFISSIONAIS, EXCETO SOB MEDIDA

CNAE Secundário 1: 1351-1/00 - FABRICAÇÃO DE ARTEFATOS TÊXTEIS PARA USO  
CNAE Secundário 2: 1412-6/01 - CONFECÇÃO DE PEÇAS DO VESTUÁRIO, EXCETO ROUPAS  
CNAE Secundário 3: 4755-5/01 - COMÉRCIO VAREJISTA DE TECIDOS  
CNAE Secundário 4: 4755-5/02 - COMERCIO VAREJISTA DE ARTIGOS DE ARMARINHO  
CNAE Secundário 5: 4755-5/03 - COMERCIO VAREJISTA DE ARTIGOS DE CAMA, MESA E  
CNAE Secundário 6: 4782-2/01 - COMÉRCIO VAREJISTA DE CALÇADOS

#### Dados para Contato

CEP: 72.135-020  
Endereço: QUADRA QI 2 LOTES 31/33, SOBRELOJA, 1B - SETOR INDUSTRIAL  
Município / UF: BRASÍLIA / Distrito Federal  
Telefone: (61) 30455954  
E-mail: silveninauniformes@gmail.com

#### Dados do Responsável Legal

CPF: 037.044.951-74  
Nome: TIAGO TINOCO OLIVEIRA FONSECA

# Relatório de Credenciamento

## Dados do Responsável pelo Cadastro

CPF: 037.044.951-74  
Nome: TIAGO TINOCO OLIVEIRA FONSECA  
E-mail: silveninauniformes@gmail.com

## Sócios / Administradores

### Dados do Sócio/Administrador 1

CPF: 019.726.191-44 Participação Societária: 5,00%  
Nome: ISABEL ABDALLAH FONSECA  
Número do Documento: 2359120 Órgão Expedidor: SSPDF  
Data de Expedição: 18/08/2001 Data de Nascimento: 16/07/1985  
Filiação Materna: WAHIBA ABDLLAH  
Estado Civil: Solteiro(a)  
CEP: 70.742-060  
Endereço: OUTROS SQN 106 BLOCO F, 0 - APT 304 - ASA NORTE  
Município / UF: BRASÍLIA / Distrito Federal  
Telefone: (61) 32737584  
E-mail: silveninauniformes@gmail.com

### Dados do Sócio/Administrador 2

CPF: 037.044.951-74 Participação Societária: 95,00%  
Nome: TIAGO TINOCO OLIVEIRA FONSECA  
Número do Documento: 2.624.326 Órgão Expedidor: SSPDF  
Data de Expedição: 30/01/2013 Data de Nascimento: 26/07/1990  
Filiação Materna: SHEILA TINOCO DE OLIVEIRA FONSECA  
Estado Civil: Casado(a)

#### Dados do Cônjuge/Companheiro(a)

Estrangeiro: Não CPF: 060.692.391-80  
Nome: GABRIELA FONSECA DE BRITO REZENDE  
Carteira de Identidade: 3168005 Órgão Expedidor: SSP-DF  
Data de Expedição: 07/07/2010  
CEP: 72.110-090  
Endereço: QUADRA QNA, 9 - CASA 21 - TAGUATINGA  
Município / UF: BRASÍLIA / Distrito Federal  
Telefone: (61) 33546222  
E-mail: silveninauniformes@gmail.com

## Linhas Fornecimento

### Materiais

6532 - VESTUÁRIO HOSPITALAR E CIRÚRGICO E ITENS CORRELATOS DE FINALIDADES ESPECIAIS

7210 - UTENSÍLIOS DOMÉSTICOS

## Relatório de Credenciamento

### Materiais

8305 - TECIDOS

---

8315 - MIUDEZAS E AVIAMENTOS PARA COSTURA

---

8330 - COUROS

---

8405 - VESTUÁRIO EXTERNO MASCULINO

---

8410 - VESTUÁRIO EXTERNO FEMININO

---

8415 - VESTUÁRIO PARA FINS ESPECIAIS

---

8420 - ROUPAS ÍNTIMAS E PARA DORMIR, MASCULINAS

---

8425 - ROUPAS ÍNTIMAS E PARA DORMIR, FEMININAS

---

8430 - CALÇADOS MASCULINOS

---

8435 - CALÇADOS FEMININOS

---

8440 - MEIAS, LUVAS E OUTROS COMPLEMENTOS DO VESTUÁRIO MASCULINO

---

8445 - MEIAS, LUVAS E OUTROS COMPLEMENTOS DO VESTUÁRIO FEMININO

---

8450 - VESTUÁRIO INFANTO-JUVENIL E COMPLEMENTOS

---



Ministério da Indústria, Comércio Exterior e Serviços  
Secretaria Especial da Micro e Pequena Empresa  
Departamento de Registro Empresarial e Integração

Nº DO PROTOCOLO (Uso da Junta Comercial)

NIRE (da sede ou filial, quando a sede for em outra UF)

53201886042

Código da Natureza Jurídica

2062

Nº de Matrícula do Agente Auxiliar do Comércio

1 - REQUERIMENTO

ILMO(A). SR.(A) PRESIDENTE DA Junta Comercial, Industrial e Serviços do Distrito Federal

Nome: SILVENINA UNIFORMES LTDA EPP

(da Empresa ou do Agente Auxiliar do Comércio)

requer a V.Sª o deferimento do seguinte ato:

Nº FCN/REMP



DFP2100092132

Nº DE VIAS	CÓDIGO DO ATO	CÓDIGO DO EVENTO	QTDE	DESCRIÇÃO DO ATO / EVENTO
1	002			ALTERACAO
		051	1	CONSOLIDACAO DE CONTRATO/ESTATUTO
		2211	1	ALTERACAO DE ENDERECO DENTRO DO MESMO MUNICIPIO
		2244	1	ALTERACAO DE ATIVIDADES ECONOMICAS (PRINCIPAL E SECUNDARIAS)

BRASILIA

Local

8 Junho 2021

Data

Representante Legal da Empresa / Agente Auxiliar do Comércio:

Nome: \_\_\_\_\_

Assinatura: \_\_\_\_\_

Telefone de Contato: \_\_\_\_\_

2 - USO DA JUNTA COMERCIAL

DECISÃO SINGULAR

DECISÃO COLEGIADA

Nome(s) Empresarial(ais) igual(ais) ou semelhante(s):

SIM

SIM

Processo em Ordem À decisão

\_\_\_\_\_/\_\_\_\_\_/\_\_\_\_\_  
Data

NÃO

\_\_\_\_\_/\_\_\_\_\_/\_\_\_\_\_  
Data

\_\_\_\_\_  
Responsável

NÃO

\_\_\_\_\_/\_\_\_\_\_/\_\_\_\_\_  
Data

\_\_\_\_\_  
Responsável

\_\_\_\_\_  
Responsável

DECISÃO SINGULAR

Processo em exigência. (Vide despacho em folha anexa)

Processo deferido. Publique-se e archive-se.

Processo indeferido. Publique-se.

2ª Exigência

3ª Exigência

4ª Exigência

5ª Exigência

\_\_\_\_\_/\_\_\_\_\_/\_\_\_\_\_  
Data

\_\_\_\_\_  
Responsável

DECISÃO COLEGIADA

Processo em exigência. (Vide despacho em folha anexa)

Processo deferido. Publique-se e archive-se.

Processo indeferido. Publique-se.

2ª Exigência

3ª Exigência

4ª Exigência

5ª Exigência

\_\_\_\_\_/\_\_\_\_\_/\_\_\_\_\_  
Data

\_\_\_\_\_  
Vogal

\_\_\_\_\_  
Vogal

\_\_\_\_\_  
Vogal

Presidente da \_\_\_\_\_ Turma

OBSERVAÇÕES



Junta Comercial, Industrial e Serviços do Distrito Federal

Certifico registro sob o nº 1695386 em 08/06/2021 da Empresa SILVENINA UNIFORMES LTDA EPP, CNPJ 18386337000144 e protocolo DFP2100092132 - 07/06/2021. Autenticação: 1D4C1FA94B911281F1424B3E163FD8F8A7961772. Maxmiliam Patriota Carneiro - Secretário-Geral. Para validar este documento, acesse <http://jucis.df.gov.br> e informe nº do protocolo 21/068.132-2 e o código de segurança nkch Esta cópia foi autenticada digitalmente e assinada em 09/06/2021 por Maxmiliam Patriota Carneiro – Secretário-Geral.



# JUNTA COMERCIAL, INDUSTRIAL E SERVIÇOS DO DISTRITO FEDERAL

Registro Digital

Capa de Processo

Identificação do Processo		
Número do Protocolo	Número do Processo Módulo Integrador	Data
21/068.132-2	DFP2100092132	20/05/2021

Identificação do(s) Assinante(s)		
CPF	Nome	Data Assinatura
037.044.951-74	TIAGO TINOCO OLIVEIRA FONSECA	08/06/2021
Assinado utilizando o(s) seguinte(s) selo(s) do <b>gov.br</b>		
Selo Ouro - Certificado Digital, Selo Prata - Biometria Facial		



Junta Comercial, Industrial e Serviços do Distrito Federal



Junta Comercial, Industrial e Serviços do Distrito Federal

Certifico registro sob o nº 1695386 em 08/06/2021 da Empresa SILVENINA UNIFORMES LTDA EPP, CNPJ 18386337000144 e protocolo DFP2100092132 - 07/06/2021. Autenticação: 1D4C1FA94B911281F1424B3E163FD8F8A7961772. Maxmiliam Patriota Carneiro - Secretário-Geral. Para validar este documento, acesse <http://jucis.df.gov.br> e informe nº do protocolo 21/068.132-2 e o código de segurança nkch Esta cópia foi autenticada digitalmente e assinada em 09/06/2021 por Maxmiliam Patriota Carneiro – Secretário-Geral.

## SEGUNDA ALTERAÇÃO CONTRATUAL (Adaptada ao Novo Código Civil)

**TIAGO TINÔCO OLIVEIRA FONSÊCA**, brasileiro, casado no regime de comunhão parcial de bens, comerciante, natural de Brasília – DF, nascido em 26 de julho de 1990, portador do CPF n.º 037.044.951-74 e da Carteira de Identidade n.º 2.624.326, expedida pelo SSP-DF em 30/01/2013, filho de Carlos da Silva Fonsêca e de Sheila Tinôco de Oliveira Fonsêca, residente e domiciliado à QNA 09 Casa 21, Taguatinga-DF, CEP 72.110-090 e **ISABEL ABDALLAH FONSECA**, brasileira, solteira, comerciante, natural de Brasília - DF, nascida em 16 de julho de 1985, portadora do CPF n.º 019.726.191-44 e da Carteira de Identidade n.º 2.359.120, expedida pela SSP/DF em 18/08/2001, filha de Cesar Silva Fonseca e de Wahiba Abdallah, residente e domiciliada à SQN 106, Bloco F, Apartamento 304, Asa Norte-DF, CEP 70.742-060, únicos sócios da sociedade: **SILVENINA UNIFORMES LTDA EPP**, inscrita no **CNPJ: 18.386.337/0001-44**, com sede a C 4, Lotes 10/11, Loja 4 – Taguatinga – Distrito Federal CEP: 72.010-040, conforme Contrato Social arquivado na **J.C.D.F. sob N° 53201886042**, por despacho de 12 de junho de 2013, resolvem alterar a sociedade, o fazendo por este instrumento particular na melhor forma de direito mediante as cláusulas e condições seguintes:

### **I** **DA SEDE**

A sede da sociedade passa a funcionar na QI 02 Lotes 31/33, Loja 04, Taguatinga – DF, CEP 72.135-020.

### **II** **DO EXERCÍCIO SOCIAL**

O exercício social será encerrado em 31 de dezembro de cada ano, quando se procederá ao balanço geral dos negócios da sociedade. Os sócios se reunirão, para deliberar o que caberá a cada um, dos lucros ou perdas apurados no exercício, não estando obrigados a obedecer a uma proporcionalidade, os lucros poderão ser distribuídos de forma antecipada, sendo vedada a exclusão na participação dos lucros e nos prejuízos.

## **CONSOLIDAÇÃO DO CONTRATO SOCIAL**

### **SILVENINA UNIFORMES LTDA EPP**

**TIAGO TINÔCO OLIVEIRA FONSÊCA**, brasileiro, no regime de comunhão parcial de bens, comerciante, natural de Brasília – DF, nascido em 26 de julho de 1990, portador do CPF n.º 037.044.951-74 e da Carteira de Identidade n.º 2.624.326, expedida pelo SSP-DF em 30/01/2013, filho de Carlos da Silva Fonsêca e de Sheila Tinôco de Oliveira Fonsêca, residente e domiciliado à QNA 09 Casa 21, Taguatinga-DF, CEP 72.110-090 e **ISABEL ABDALLAH FONSECA**, brasileira, solteira, comerciante, natural de Brasília - DF, nascida em 16 de julho de 1985, portadora do CPF n.º 019.726.191-44 e da Carteira de Identidade



n.º 2.359.120, expedida pela SSP/DF em 18/08/2001, filha de Cesar Silva Fonseca e de Wahiba Abdallah, residente e domiciliada à SQN 106, Bloco F, Apartamento 304, Asa Norte-DF, CEP 70.742-060, únicos sócios da sociedade: **SILVENINA UNIFORMES LTDA EPP**, inscrita no **CNPJ: 18.386.337/0001-44**, com sede a QI 02 Lotes 31/33, Loja 04, Taguatinga – DF, CEP 72.135-020, conforme Contrato Social arquivado na **J.C.D.F. sob N° 53201886042**, por despacho de 12 de junho de 2013, vigora mediante as cláusulas e condições seguintes:

## **I** **DA DENOMINAÇÃO SOCIAL E SEDE**

A sociedade girará sob o nome empresarial **SILVENINA UNIFORMES LTDA EPP**, e terá sede e domicílio na QI 02 Lotes 31/33, Loja 04, Taguatinga – DF, CEP 72.135-020.

## **II** **DO CAPITAL SOCIAL**

O capital social é de R\$ 100.000,00 (cem mil reais) dividido em 100.000 (cem mil) quotas de R\$ 1,00 (um real) cada uma, subscritas e integralizadas pelos sócios, em moeda corrente do País, como segue:

•	<b>TIAGO TINÔCO OLIVEIRA FONSÊCA</b>	<b>.95.000 quotas – R\$ 95.000,00</b>
•	<b>ISABEL ABDALLAH FONSECA</b>	<b>.....5.000 quotas – R\$ 5.000,00</b>
<b>TOTAL</b>	<b>.....</b>	<b>100.000 quotas – R\$ 100.000,00</b>

## **III** **DO OBJETIVO SOCIAL**

Fabricação compra e venda de artigos do vestuário, roupas hospitalares, uniformes profissionais, esportivos e militares. Cama, mesa e banho. Tecidos e aviamentos, calçados e acessórios.

## **IV** **DO PRAZO DE DURAÇÃO**

A sociedade iniciará suas atividades em 10 de Junho de 2013 e seu prazo de duração é indeterminado.

## **V** **DA CESSÃO OU TRANSFERÊNCIA DE QUOTAS**

Página 2 de 5



Junta Comercial, Industrial e Serviços do Distrito Federal

Certifico registro sob o nº 1695386 em 08/06/2021 da Empresa SILVENINA UNIFORMES LTDA EPP, CNPJ 18386337000144 e protocolo DFP2100092132 - 07/06/2021. Autenticação: 1D4C1FA94B911281F1424B3E163FD8F8A7961772. Maxmiliam Patriota Carneiro - Secretário-Geral. Para validar este documento, acesse <http://jucis.df.gov.br> e informe nº do protocolo 21/068.132-2 e o código de segurança nkch Esta cópia foi autenticada digitalmente e assinada em 09/06/2021 por Maxmiliam Patriota Carneiro – Secretário-Geral.

As quotas são indivisíveis e não poderão ser cedidas ou transferidas a terceiros sem o consentimento do outro sócio, a quem fica assegurado, em igualdade de condições e preço direito de preferência para a sua aquisição se postas à venda, formalizando, se realizada a cessão delas, a alteração contratual pertinente.

## **VI** **DA RESPONSABILIDADE DOS SÓCIOS**

A responsabilidade de cada sócio é restrita ao valor de suas quotas, mas todos respondem solidariamente pela integralização do capital social.

## **VII** **DA GERÊNCIA E ADMINISTRAÇÃO**

A administração da sociedade caberá ao sócio **TIAGO TINÓCO OLIVEIRA FONSÊCA** com os poderes e atribuições de gerir e administrar, autorizado o uso do nome empresarial, vedado, no entanto, em atividades estranhas ao interesse social ou assumir obrigações seja em favor de qualquer dos quotistas ou de terceiros, bem como onerar ou alienar bens imóveis da sociedade, sem autorização do outro sócio.

## **VIII** **DO EXERCÍCIO SOCIAL**

O exercício social será encerrado em 31 de dezembro de cada ano, quando se procederá ao balanço geral dos negócios da sociedade. Os sócios se reunirão, para deliberar o que caberá a cada um, dos lucros ou perdas apurados no exercício, não estando obrigados a obedecer a uma proporcionalidade, os lucros poderão ser distribuídos de forma antecipada, sendo vedada a exclusão na participação dos lucros e nos prejuízos.

## **IX** **DOS QUATROS PRIMEIROS MESES DO EXERCÍCIO SOCIAL**

Nos quatro meses seguintes ao término do exercício social, os sócios deliberarão sobre as contas e designarão administrador(es) quando for o caso.

## **X** **DA ABERTURA DE FILIAIS E ALTERAÇÕES CONTRATUAIS**

A sociedade poderá a qualquer tempo, abrir ou fechar filial ou outra dependência, mediante alteração contratual assinada por todos os sócios.





## **XI** **DAS RETIRADAS DE PRÓ-LABORE**

Para suas despesas particulares, o sócio **TIAGO TINÔCO OLIVEIRA FONSÊCA**, terá direito a uma retirada de pró - labore mensal, cujo valor não está fixado por este contrato e que fica a critério de acordo entre os sócios, e que o valor da retirada obedecerá aos limites fixados pelo Imposto de Renda. A primeira retirada do pró-labore acontecerá após a emissão da primeira Nota Fiscal da empresa.

## **XII** **DO FALECIMENTO, INTERDIÇÃO, INABILITAÇÃO** **OU RETIRADA DE UM DOS SÓCIOS**

Falecendo ou interditado qualquer sócio, a sociedade continuará suas atividades com os herdeiros, sucessores e o incapaz. Não sendo possível ou inexistindo interesse destes ou do(s) sócio(s) remanescente(s), o valor de seus haveres será apurado e liquidado com base na situação patrimonial da sociedade, à data da resolução, verificada em balanço especialmente levantado.

Parágrafo único - O mesmo procedimento será adotado em outros casos em que a sociedade se resolva em relação a seu sócio.

## **XIII** **DECLARAÇÕES**

O(s) Administrador(es) declara(m), sob as penas da lei, de que não está(ão) impedidos de exercer a administração da sociedade, por lei especial, ou em virtude de condenação criminal, ou por se encontrar(em) sob os efeitos dela, a pena que vede, ainda que temporariamente, o acesso a cargos públicos; ou por crime falimentar, de prevaricação, peita ou suborno, concussão, peculato, ou contra a economia popular, contra o sistema financeiro nacional, contra normas de defesa da concorrência, contra as relações de consumo, fé pública, ou a propriedade.

## **XIV** **DOS CASOS OMISSOS E FORO**

Fica eleito o foro desta capital para o exercício e o cumprimento dos direitos e obrigações resultantes deste contrato.

## **XV** **DISPOSIÇÕES FINAIS**

E por estarem assim justos e contratados assinam o presente instrumento em 4 vias.



Brasília - DF, 17 de Maio de 2021.

---

**TIAGO TINÔCO OLIVEIRA FONSÊCA**

---

**ISABEL ABDALLAH FONSECA**

Página 5 de 5



Junta Comercial, Industrial e Serviços do Distrito Federal

Certifico registro sob o nº 1695386 em 08/06/2021 da Empresa SILVENINA UNIFORMES LTDA EPP, CNPJ 18386337000144 e protocolo DFP2100092132 - 07/06/2021. Autenticação: 1D4C1FA94B911281F1424B3E163FD8F8A7961772. Maxmiliam Patriota Carneiro - Secretário-Geral. Para validar este documento, acesse <http://jucis.df.gov.br> e informe nº do protocolo 21/068.132-2 e o código de segurança nkch Esta cópia foi autenticada digitalmente e assinada em 09/06/2021 por Maxmiliam Patriota Carneiro – Secretário-Geral.



# JUNTA COMERCIAL, INDUSTRIAL E SERVIÇOS DO DISTRITO FEDERAL

Registro Digital

Documento Principal

Identificação do Processo		
Número do Protocolo	Número do Processo Módulo Integrador	Data
21/068.132-2	DFP2100092132	20/05/2021

Identificação do(s) Assinante(s)		
CPF	Nome	Data Assinatura
019.726.191-44	ISABEL ABDALLAH FONSECA	08/06/2021

Assinado utilizando o(s) seguinte(s) selo(s) do **gov.br**  
Selo Ouro - Biometria TSE, Selo Ouro - Certificado Digital

037.044.951-74	TIAGO TINOCO OLIVEIRA FONSECA	08/06/2021
----------------	-------------------------------	------------

Assinado utilizando o(s) seguinte(s) selo(s) do **gov.br**  
Selo Ouro - Certificado Digital, Selo Prata - Biometria Facial

VENTVRIS VENTIS



Junta Comercial, Industrial e Serviços do Distrito Federal

Certifico registro sob o nº 1695386 em 08/06/2021 da Empresa SILVENINA UNIFORMES LTDA EPP, CNPJ 18386337000144 e protocolo DFP2100092132 - 07/06/2021. Autenticação: 1D4C1FA94B911281F1424B3E163FD8F8A7961772. Maxmiliam Patriota Carneiro - Secretário-Geral. Para validar este documento, acesse <http://jucis.df.gov.br> e informe nº do protocolo 21/068.132-2 e o código de segurança nkch Esta cópia foi autenticada digitalmente e assinada em 09/06/2021 por Maxmiliam Patriota Carneiro – Secretário-Geral.

# DECLARAÇÃO DE VERACIDADE DO DOCUMENTO PRINCIPAL

## REGISTRO DIGITAL

Eu, TIAGO TINÔCO OLIVEIRA FONSÊCA, BRASILEIRA, CASADO, COMERCIANTE, DATA DE NASCIMENTO 26/07/1990, RG Nº 2.624.326 SSP-DF, CPF 037.044.951-74, QUADRA QNA 9, Nº CASA 21, BAIRRO TAGUATINGA NORTE (TAGUATINGA), CEP 72110-090, BRASILIA - DF, DECLARO, SOB AS PENAS DA LEI, que os documentos apresentados digitalizados ao presente protocolo de registro digital na Junta Comercial, sem possibilidade de validação digital, SÃO VERDADEIROS E CONFEREM COM OS RESPECTIVOS ORIGINAIS.

Brasilia, 08 de junho de 2021.

---

**TIAGO TINÔCO OLIVEIRA FONSÊCA**

Assinado digitalmente por certificação A3



Junta Comercial, Industrial e Serviços do Distrito Federal

Certifico registro sob o nº 1695386 em 08/06/2021 da Empresa SILVENINA UNIFORMES LTDA EPP, CNPJ 18386337000144 e protocolo DFP2100092132 - 07/06/2021. Autenticação: 1D4C1FA94B911281F1424B3E163FD8F8A7961772. Maxmiliam Patriota Carneiro - Secretário-Geral. Para validar este documento, acesse <http://jucis.df.gov.br> e informe nº do protocolo 21/068.132-2 e o código de segurança nkch Esta cópia foi autenticada digitalmente e assinada em 09/06/2021 por Maxmiliam Patriota Carneiro – Secretário-Geral.



## TERMO DE AUTENTICAÇÃO - REGISTRO DIGITAL

Certifico que o ato, assinado digitalmente, da empresa SILVENINA UNIFORMES LTDA EPP, de CNPJ 18.386.337/0001-44 e protocolado sob o número 21/068.132-2 em 07/06/2021, encontra-se registrado na Junta Comercial sob o número 1695386, em 08/06/2021. O ato foi deferido eletronicamente pelo examinador Iara Costa dos Santos.

Certifica o registro, o Secretário-Geral, Maxmiliam Patriota Carneiro. Para sua validação, deverá ser acessado o sitio eletrônico do Portal de Serviços / Validar Documentos (<http://portalservicos.jucis.df.gov.br/Portal/pages/imagemProcesso/viaUnica.jsf>) e informar o número de protocolo e chave de segurança.

### Capa de Processo

Assinante(s)		
CPF	Nome	Data Assinatura
037.044.951-74	TIAGO TINOCO OLIVEIRA FONSECA	08/06/2021
Assinado utilizando o(s) seguinte(s) selo(s) do		
Selo Ouro - Certificado Digital, Selo Prata - Biometria Facial		

### Documento Principal

Assinante(s)		
CPF	Nome	Data Assinatura
037.044.951-74	TIAGO TINOCO OLIVEIRA FONSECA	08/06/2021
Assinado utilizando o(s) seguinte(s) selo(s) do		
Selo Ouro - Certificado Digital, Selo Prata - Biometria Facial		
019.726.191-44	ISABEL ABDALLAH FONSECA	08/06/2021
Assinado utilizando o(s) seguinte(s) selo(s) do		
Selo Ouro - Biometria TSE, Selo Ouro - Certificado Digital		

### Declaração Documento Principal

Assinante(s)		
CPF	Nome	Data Assinatura
037.044.951-74	TIAGO TINOCO OLIVEIRA FONSÊCA	08/06/2021
Assinado utilizando o(s) seguinte(s) selo(s) do		
Selo Ouro - Certificado Digital, Selo Prata - Biometria Facial		

Data de início dos efeitos do registro (art. 36, Lei 8.934/1994): 17/05/2021



Documento assinado eletronicamente por Iara Costa dos Santos, Servidor(a) Público(a), em 09/06/2021, às 08:42.



A autenticidade desse documento pode ser conferida no [portal de serviços da jucisdf](http://portalservicos.jucis.df.gov.br) informando o número do protocolo 21/068.132-2.





# JUNTA COMERCIAL, INDUSTRIAL E SERVIÇOS DO DISTRITO FEDERAL

Registro Digital

O ato foi deferido e assinado digitalmente por :

Identificação do(s) Assinante(s)	
CPF	Nome
702.261.211-00	MAXMILIAM PATRIOTA CARNEIRO

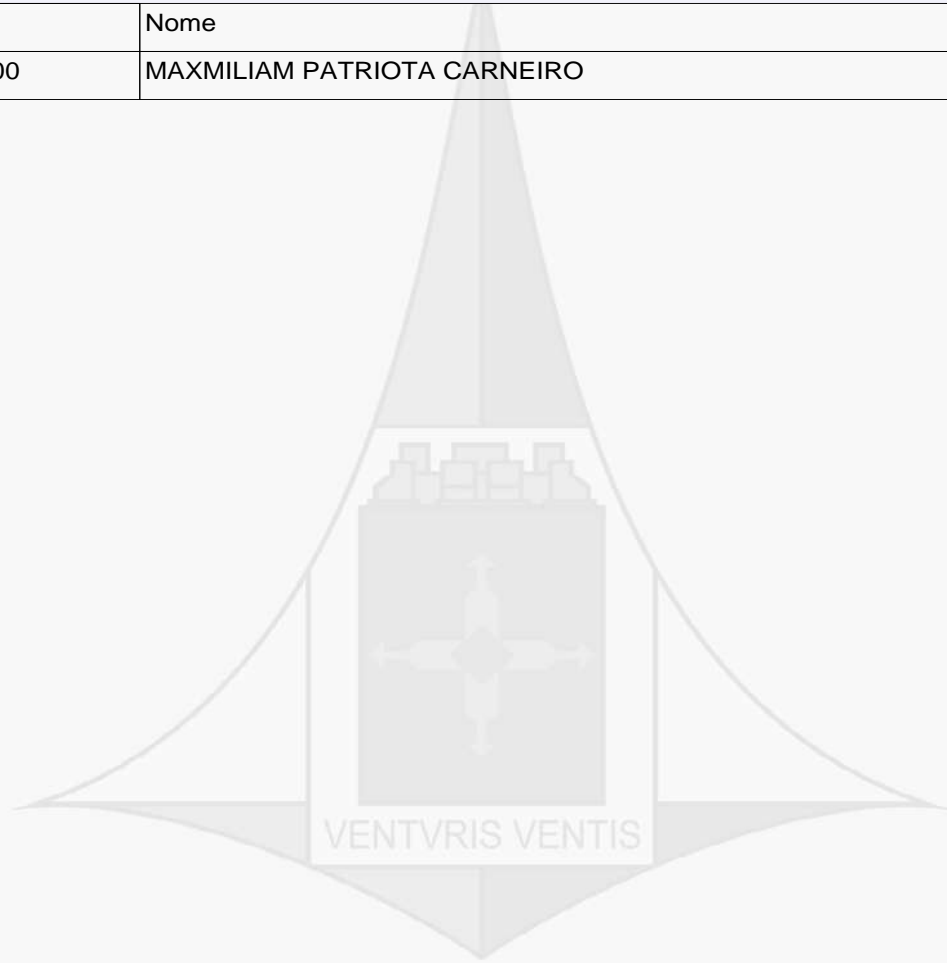

Brasília, quarta-feira, 09 de junho de 2021



Junta Comercial, Industrial e Serviços do Distrito Federal

Certifico registro sob o nº 1695386 em 08/06/2021 da Empresa SILVENINA UNIFORMES LTDA EPP, CNPJ 18386337000144 e protocolo DFP2100092132 - 07/06/2021. Autenticação: 1D4C1FA94B911281F1424B3E163FD8F8A7961772. Maxmiliam Patriota Carneiro - Secretário-Geral. Para validar este documento, acesse <http://jucis.df.gov.br> e informe nº do protocolo 21/068.132-2 e o código de segurança nkch Esta cópia foi autenticada digitalmente e assinada em 09/06/2021 por Maxmiliam Patriota Carneiro – Secretário-Geral.



Sistema de Cadastramento Unificado de Fornecedores - SICAF

**Relatório Nível III - Regularidade Fiscal e Trabalhista Federal**

**Dados do Fornecedor**

---

CNPJ: 18.386.337/0001-44 DUNS®: 942248364  
Razão Social: SILVENINA UNIFORMES LTDA  
Nome Fantasia: SILICA & CIA UNIFORMES  
Situação do Fornecedor: Credenciado Data de Vencimento do Cadastro: 18/07/2024

**Dados do Nível**

---

Situação do Nível: Cadastrado

**Comprovante de Regularidade da Receita Federal e PGFN**

---

Tipo de Comprovante: Certidão Data de Validade: 24/06/2024  
Código de Controle: 9CF2FFF9E7F2421C

**Comprovante de Regularidade do FGTS**

---

Tipo de Comprovante: Certidão Data de Validade: 03/04/2024  
Código de Controle: 2024030519311316583890

**Comprovante de Regularidade do TST**

---

Tipo de Comprovante: Certidão Data de Validade: 10/07/2024  
Código de Controle: 28291962024



## Sistema de Cadastramento Unificado de Fornecedores - SICAF

### Relatório Nível IV - Regularidade Fiscal Estadual/Distrital e Municipal

#### Dados do Fornecedor

CNPJ: 18.386.337/0001-44 DUNS®: 942248364  
Razão Social: SILVENINA UNIFORMES LTDA  
Nome Fantasia: SILICA & CIA UNIFORMES  
Situação do Fornecedor: Credenciado

#### Dados do Nível

Situação do Nível: Cadastrado

#### Inscrição Estadual e Municipal

Inscrição Estadual: 0764775900126  
Inscrição Municipal: 0764775900126

#### Comprovante de Regularidade Estadual/Distrital

Tipo de Comprovante: Certidão Data de Validade: 24/04/2024  
Código de Controle: 051005885152024

#### Comprovante de Regularidade Municipal

Isento de Regularidade Fiscal Municipal. Fornecedor com domicílio no Distrito Federal.





## Sistema de Cadastramento Unificado de Fornecedores - SICAF

### Relatório Nível V - Qualificação Técnica

#### Dados do Fornecedor

CNPJ: 18.386.337/0001-44 DUNS®: 942248364  
Razão Social: SILVENINA UNIFORMES LTDA  
Nome Fantasia: SILICA & CIA UNIFORMES  
Situação do Fornecedor: Credenciado

#### Dados do Nível

Situação do Nível: Cadastrado

#### Entidades de Classe

Entidade e UF	N <sup>a</sup> Registro	Data de Validade
UNIVERSIDADE FEDERAL DE UBERLÂNDIA	23117.009241/2020-64	11/02/2040
Distrito Sanitário Especial Indígena - Vale do Javari - DSEI/VAJ / AM	25041.000055/2020-16	11/02/2040



## **CERTIDÃO NEGATIVA DE DISTRIBUIÇÃO (AÇÕES DE FALÊNCIAS E RECUPERAÇÕES JUDICIAIS) 1ª e 2ª Instâncias**

**CERTIFICAMOS que**, após consulta aos registros eletrônicos de distribuição de ações de falências e recuperações judiciais disponíveis até 01/03/2024, **NADA CONSTA** contra o nome por extenso e CPF/CNPJ de:

### **SILVENINA UNIFORMES LTDA**

18.386.337/0001-44

#### **OBSERVAÇÕES:**

- Os dados de identificação são de responsabilidade do solicitante da certidão, devendo a titularidade ser conferida pelo interessado e pelo destinatário.
- A certidão será emitida de acordo com as informações inseridas no banco de dados. Em caso de exibição de processos com dados desatualizados, o interessado deverá requerer a atualização junto ao juízo ou órgão julgador.
- A certidão será negativa quando não for possível a individualização dos processos por carência de dados do Poder Judiciário. (artigo 8º, § 2º da Resolução 121/CNJ).
- A certidão cível contempla ações cíveis, execuções fiscais, execuções e insolvências civis, falências, recuperações judiciais, recuperações extrajudiciais, inventários, interdições, tutelas e curatelas. A certidão criminal compreende os processos criminais, os processos criminais militares e as execuções penais. Demais informações sobre o conteúdo das certidões, consultar em [www.tjdft.jus.br](http://www.tjdft.jus.br), no menu Serviços, Certidões, Certidão Nada Consta, Tipos de Certidão.
- A certidão cível atende ao disposto no inciso II do artigo 31 da Lei 8.666/1993.
- Medida prevista no artigo 26 do Código Penal, sentença não transitada em julgado.

**A autenticidade deverá ser confirmada no site do TJDFT ([www.tjdft.jus.br](http://www.tjdft.jus.br)), no menu Serviços, Certidões, Certidão Nada Consta, Validar Certidão - autenticar, informando-se o número do selo digital de segurança impresso.**

Emitida gratuitamente pela internet em: 01/03/2024

Selo digital de segurança: **2024.CTD.2FXS.X79Z.ETWK.G3BF.S350**

\*\*\* VÁLIDA POR 30 (TRINTA) DIAS \*\*\*

## Termo de Abertura

Dados da empresa					
Nome Empresarial:					
SILVENINA UNIFORMES LTDA EPP					
NIRE:	5320188604-2	CNPJ:	18.386.337/0001-44	NIRE Anterior:	
Nome Anterior:					
Município:	BRASILIA	UF:	DISTRITO FEDERAL		
Inscrição	0764775900126	Inscrição Municipal:			
Data do ato constitutivo em Junta Comercial:	27/06/2013				

Dados do Livro			
Finalidade:	DIARIO		
Número de ordem:	10	Quantidade de páginas:	302
Data	05/10/2023		

Assinante(s)			
CPF	Nome	Função	CRC
701.847.391-87	JULIANA SILVA PUTTINI RAMOS	Técnico em Contabilidade	021599
037.044.951-74	TIAGO TINÔCO OLIVEIRA FONSÊCA	Administrador	



## BALANÇO PATRIMONIAL - 2022

Nome : SILVENINA UNIFORMES LTDA EPP  
CNPJ : 18.386.337/0001-44  
NIRE : 53201886042  
Página: 298

	<u>31/12/2022</u>	<u>31/12/2021</u>
<b>ATIVO</b>	<b>1.306.604,91</b>	<b>1.255.653,52</b>
<b>ATIVO CIRCULANTE</b>	<b>1.253.110,25</b>	<b>1.219.736,08</b>
<b>Disponibilidades</b>	154.419,62	219.042,84
Caixa	1.416,81	82.460,14
Bancos	77,70	77,70
Aplicações Financeiras de Liquidez Imediata	152.925,11	136.505,00
<b>Créditos</b>	828.361,80	768.320,77
Duplicatas a Receber	828.361,80	768.320,77
<b>Estoques</b>	270.328,83	232.372,47
Mercadorias, Produtos e Insumos	270.328,83	232.372,47
<b>ATIVO NÃO-CIRCULANTE</b>	<b>53.494,66</b>	<b>35.917,44</b>
<b>Imobilizado</b>	53.494,66	35.917,44
Instalações	1.000,00	1.000,00
Máquinas, Equipamentos e Ferramentas	6.670,06	6.670,06
Móveis e Utensílios	25.422,00	25.422,00
Veículos	54.800,00	54.800,00
Equipamentos de Informática	5.090,90	5.090,90
Consórcio de veículos	24.795,46	0,00
(-) Depreciações Acumuladas	(64.283,76)	(57.065,52)

ETEC - ESCRIT. TEC. DE CONTAB. LTDA



Junta Comercial do Estado do Distrito Federal

Este Livro foi protocolado sob o nº 23/129.876-5 no dia 05/10/2023. Os dados de autenticação estão contidos no Termo de Autenticação que deverá ser validado conforme informações constantes do mesmo.

# BALANÇO PATRIMONIAL - 2022

Nome : SILVENINA UNIFORMES LTDA EPP  
CNPJ : 18.386.337/0001-44  
NIRE : 53201886042  
Página : 299

	31/12/2022	31/12/2021
<b>PASSIVO</b>	<b>1.306.604,91</b>	<b>1.255.653,52</b>
<b>PASSIVO CIRCULANTE</b>	<b>574.992,67</b>	<b>666.050,96</b>
<b>Fornecedores</b>	323.722,63	376.971,53
Fornecedores	323.722,63	376.971,53
<b>Obrigações Trabalhistas</b>	4.806,08	6.847,81
Salários e Ordenados a Pagar	0,00	2.041,73
Pró-Labore a Pagar	4.806,08	4.806,08
<b>Obrigações Fiscais</b>	41.772,22	68.757,61
Impostos e Contribuições a Recolher	41.772,22	68.757,61
<b>Obrigações Sociais</b>	1.650,96	1.475,72
INSS a Recolher	1.192,96	1.016,84
FGTS a Recolher	458,00	458,88
<b>Obrigações Provisonadas</b>	2.491,52	0,00
Provisão para 13º Salário	2.491,52	0,00
<b>Empréstimos e Financiamentos a Curto Prazo</b>	200.549,26	211.998,29
Empréstimos e Financiamentos a Curto Prazo	200.549,26	211.998,29
<b>PATRIMÔNIO LÍQUIDO</b>	<b>731.612,24</b>	<b>589.602,56</b>
<b>Capital Social</b>	100.000,00	100.000,00
Capital Integralizado	100.000,00	100.000,00
<b>Reservas de Lucros</b>	239.602,56	251.810,05
Lucros Acumulados	239.602,56	251.810,05
<b>Resultado do Período</b>	392.009,68	237.792,51
Lucro do Período	392.009,68	237.792,51

Reconhecemos a exatidão do presente Balanço Patrimonial, apresentando um total de R\$ 1.306.604,91 (um milhão, trezentos e seis mil, seiscentos e quatro reais, noventa e um centavos), estando de acordo com os documentos entregues à contabilidade pela empresa/entidade, a qual se responsabiliza pela exatidão, veracidade e idoneidade dos documentos. Ressalva-se que a responsabilidade do profissional fica restrita apenas ao aspecto técnico, uma vez que operou com elementos, dados e comprovantes fornecidos pela empresa/entidade.

BRASILIA-DF, 31 de Dezembro de 2022

TIAGO TINÔCO OLIVEIRA FONSÊCA  
205 - Administrador - CPF 037.044.951-74

JULIANA SILVA PUTTINI RAMOS  
TÉCNICO EM CONTABILIDADE - CPF 701.847.391-87 - CRC 21599

ETEC - ESCRIT. TEC. DE CONTAB. LTDA



Junta Comercial do Estado do Distrito Federal

Este Livro foi protocolado sob o nº 23/129.876-5 no dia 05/10/2023. Os dados de autenticação estão contidos no Termo de Autenticação que deverá ser validado conforme informações constantes do mesmo.

# DEMONSTRAÇÃO DO RESULTADO - 2022

Nome : SILVENINA UNIFORMES LTDA EPP  
CNPJ : 18.386.337/0001-44  
NIRE : 53201886042  
Página : 300

	31/12/2022	31/12/2021
<b>(+) RECEITA OPERACIONAL BRUTA</b>	<b>4.498.016,34</b>	<b>3.382.827,01</b>
Receitas de Produtos Vendidos	4.498.016,34	3.382.827,01
<b>(-) DEDUÇÕES DA RECEITA OPERACIONAL BRUTA</b>	<b>(743.161,75)</b>	<b>(479.374,31)</b>
Devoluções e Cancelamentos	(152.370,42)	(123.192,92)
Impostos e Contribuições sobre Receita Operacional	(590.791,33)	(356.181,39)
<b>(=) RECEITA OPERACIONAL LÍQUIDA</b>	<b>3.754.854,59</b>	<b>2.903.452,70</b>
<b>(-) CUSTO DOS PRODUTOS OU MERCADORIAS VENDIDAS E SERVIÇOS PRESTADOS</b>	<b>(2.289.027,19)</b>	<b>(2.407.143,54)</b>
Custos dos Produtos Vendidos	(2.289.027,19)	(2.407.143,54)
<b>(=) LUCRO OPERACIONAL BRUTO</b>	<b>1.465.827,40</b>	<b>496.309,16</b>
<b>(-) DESPESA OPERACIONAL</b>	<b>(1.073.953,63)</b>	<b>(258.790,88)</b>
Despesas Administrativas	(1.048.736,09)	(230.385,95)
Despesas Financeiras	(26.892,62)	(23.033,63)
Outras Despesas Operacionais	(7.218,24)	(8.397,51)
Receitas Financeiras	5.345,80	261,00
Outras Receitas Operacionais	3.547,52	2.765,21
<b>(=) LUCRO OPERACIONAL LÍQUIDO</b>	<b>391.873,77</b>	<b>237.518,28</b>
<b>(+/-) OUTRAS RECEITAS E OUTRAS DESPESAS</b>	<b>135,91</b>	<b>140,48</b>
Outras Receitas	135,91	140,48
<b>(=) LUCRO ANTES DAS PROVISÕES PARA CSLL E IR</b>	<b>392.009,68</b>	<b>237.658,76</b>
<b>(-) PROVISÕES PARA CSLL E IR</b>	<b>0,00</b>	<b>0,00</b>
<b>(=) LUCRO ANTES DAS PARTICIPAÇÕES</b>	<b>392.009,68</b>	<b>237.658,76</b>
<b>(-) PARTICIPAÇÕES</b>	<b>0,00</b>	<b>0,00</b>
<b>(=) LUCRO LÍQUIDO DO PERÍODO</b>	<b>392.009,68</b>	<b>237.658,76</b>

Reconhecemos a exatidão da presente Demonstração do Resultado, apresentando um lucro de R\$ 392.009,68 (trezentos e noventa e dois mil e nove reais, sessenta e oito centavos), estando de acordo com os documentos entregues à contabilidade pela empresa/entidade, a qual se responsabiliza pela exatidão, veracidade e idoneidade dos documentos. Ressalva-se que a responsabilidade do profissional fica restrita apenas ao aspecto técnico, uma vez que operou com elementos, dados e comprovantes fornecidos pela empresa/entidade.

BRASILIA-DF, 31 de Dezembro de 2022

TIAGO TINÔCO OLIVEIRA FONSÉCA  
205 - Administrador - CPF 037.044.951-74

JULIANA SILVA PUTTINI RAMOS  
TÉCNICO EM CONTABILIDADE - CPF 701.847.391-87 - CRC 21599

ETEC - ESCRIT. TEC. DE CONTAB. LTDA



Junta Comercial do Estado do Distrito Federal

Este Livro foi protocolado sob o nº 23/129.876-5 no dia 05/10/2023. Os dados de autenticação estão contidos no Termo de Autenticação que deverá ser validado conforme informações constantes do mesmo.

# NOTAS EXPLICATIVAS

Nome : SILVENINA UNIFORMES LTDA EPP  
CNPJ : 18.386.337/0001-44  
Página : 301

---

## 12/2022 - DEMONSTRAÇÕES.

### **1. CONTEXTO OPERACIONAL**

**ILVENINA UNIFORMES LTDA - EPP**, sociedade empresária limitada, estabelecida na cidade de Taguatinga - DF, tendo como atividade principal a fabricação, compra e venda de artigos do vestuário, roupas hospitalares, uniformes profissionais, esportivos e militares; cama, mesa e banho; tecidos e aviamentos, calçados e acessórios, tendo iniciado sua atividade em 10 de junho de 2013, devidamente registrada na JCDF numero 53 2 0188604-2 e CNPJ 18.386.337/0001-44.

### **2. SUMÁRIO DAS PRINCIPAIS PRÁTICAS CONTÁBEIS**

As demonstrações financeiras foram elaboradas em obediência aos preceitos da Legislação Vigente e aos Princípios de Contabilidade Geralmente Aceitos.

As principais práticas na elaboração das demonstrações financeiras são as seguintes:

#### **a) Ativo Circulante**

O ativo é demonstrado pelo custo.

#### **b) Passivo circulante**

Demonstrados por valores conhecidos, acrescidos, quando aplicável, dos correspondentes encargos e variações monetárias.

### **3. DEMONSTRAÇÕES CONTÁBEIS**

As demonstrações contábeis levantadas foram elaboradas observando-se os princípios fundamentais de contabilidade e as normas brasileiras de contabilidade, houve observação dos preceitos previstos nas normas, destinadas às microempresas e empresas de pequeno porte.

### **4. PATRIMÔNIO LÍQUIDO**

O Patrimônio Líquido é constituído de capital social e reservas de lucros.

### **5. INSTRUMENTOS FINANCEIROS**

Os instrumentos financeiros, ativos e passivos da entidade, estão todos registrados em contas patrimoniais e não apresentam valores diferentes dos reconhecidos nas demonstrações financeiras.

### **6. DOS LUCROS**

Durante o ano foram distribuídos R\$ 250.000,00 de lucros e dividendos.

---

ETEC - ESCRIT. TEC. DE CONTAB. LTDA



Junta Comercial do Estado do Distrito Federal

Este Livro foi protocolado sob o nº 23/129.876-5 no dia 05/10/2023. Os dados de autenticação estão contidos no Termo de Autenticação que deverá ser validado conforme informações constantes do mesmo.

## Termo de Encerramento

Dados da empresa					
Nome Empresarial:					
SILVENINA UNIFORMES LTDA EPP					
NIRE:	5320188604-2	CNPJ:	18.386.337/0001-44	NIRE Anterior:	
Nome Anterior:					
Município:	BRASILIA	UF:	DISTRITO FEDERAL		
Inscrição	0764775900126	Inscrição Municipal:			
Data do ato constitutivo em Junta Comercial:	27/06/2013				

Dados do Livro					
Finalidade:	DIARIO				
Número de ordem:	10	Data assinatura:	05/10/2023		
Quantidade de páginas:	302				
Período de escrituração					
Início:	01/01/2022	Fim:	31/12/2022		
Período de retificação:					
Início:		Fim:			

Assinante(s)			
CPF	Nome	Função	CRC
701.847.391-87	JULIANA SILVA PUTTINI RAMOS	Técnico em Contabilidade	021599
037.044.951-74	TIAGO TINÔCO OLIVEIRA FONSÊCA	Administrador	







## TERMO DE AUTENTICAÇÃO - LIVRO DIGITAL

Declaro exatos os Termos de Abertura e de Encerramento do Livro Digital com características abaixo, por mim conferido e autenticado sob o nº 217934 em 05/10/2023. Assinado digitalmente por JEAN SEBASTIAO VILAS BOAS. Para validação da Autenticação dos Termos, deverá ser acessado o sítio eletrônico do Portal de Serviços / Validar Documentos (<https://portalservicos.jucis.df.gov.br/Portal/pages/imagemProcesso/viaUnica.jsf>) e informar o número de protocolo e a chave de segurança abaixo:

Número de Protocolo	Chave de Segurança
23/129.876-5	bamL

Identificação da Empresa	
Nome Empresarial:	SILVENINA UNIFORMES LTDA EPP
Nire:	
CNPJ:	18.386.337/0001-44
Município:	BRASILIA

Identificação do Livro Digital	
Espécie:	Diario
Número de Ordem:	10
Período de Escrituração:	01/01/2022 - 31/12/2022
Número da Procuração:	

Assinante(s)			
CPF	Nome	CRC	Data Assinatura
701.847.391-87	JULIANA SILVA PUTTINI RAMOS	021599	05/10/2023
Assinado utilizando assinaturas avançadas  			
037.044.951-74	TIAGO TINÔCO OLIVEIRA FONSÊCA		05/10/2023
Assinado utilizando assinaturas avançadas  			



Documento assinado eletronicamente por JEAN SEBASTIAO VILAS BOAS, Servidor(a) Público(a), em 05/10/2023, às 10:13.

Brasília, quinta-feira, 05 de outubro de 2023



A autenticidade desse documento pode ser conferida no [portal de serviços da jucisdf](https://portalservicos.jucisdf.gov.br) informando o número do protocolo 23/129.876-5.



## Sistema de Cadastramento Unificado de Fornecedores - SICAF

### Relatório de Ocorrências Ativas

#### Dados do Fornecedor

CNPJ: 18.386.337/0001-44 DUNS®: 942248364  
Razão Social: SILVENINA UNIFORMES LTDA  
Nome Fantasia: SILICA & CIA UNIFORMES  
Situação do Fornecedor: Credenciado

#### Ocorrência 1:

Tipo Ocorrência: Advertência - Lei nº 8666/93, art. 87, inc. I  
UASG Sancionadora: 926119 - SECRETARIA DE ESTADO DE SAÚDE - GDF  
Data Aplicação: 17/05/2017  
Número do Processo: 0060-008875/2016 Número do Contrato: 2016NE05985  
Descrição/Justificativa: INEXECUÇÃO DA NOTA DE EMPENHO N. 2016NE05985.

#### Ocorrência 2:

Tipo Ocorrência: Advertência - Lei nº 8666/93, art. 87, inc. I  
UASG Sancionadora: 926119 - SECRETARIA DE ESTADO DE SAÚDE - GDF  
Data Aplicação: 17/05/2017  
Número do Processo: 0060-008876/2016 Número do Contrato: 2016NE05995  
Descrição/Justificativa: INEXECUÇÃO DA NOTA DE EMPENHO N. 2016NE05995.

#### Ocorrência 3:

Tipo Ocorrência: Advertência - Lei nº 8666/93, art. 87, inc. I  
UASG Sancionadora: 926119 - SECRETARIA DE ESTADO DE SAÚDE - GDF  
Data Aplicação: 17/05/2017  
Número do Processo: 0060-011562/2016 Número do Contrato: 2016NE05972  
Descrição/Justificativa: INEXECUÇÃO DA NOTA DE EMPENHO N. 2016NE05972.

## Relatório de Ocorrências Ativas

### Ocorrência 4:

Tipo Ocorrência: **Advertência - Lei nº 8666/93, art. 87, inc. I**  
UASG Sancionadora: **200406 - DIRETORIA TECNICO-CIENTIFICA/DPF**  
Data Aplicação: **24/06/2022**  
Número do Processo: **08059.001278/2021** Número do Contrato: **NE 176/2021**  
Descrição/Justificativa: **nos termos do item 14.2.1 do Termo de Referência, anexo do Edital do Pregão nº 7/2021 - DITEC/PF, pela não comunicação com antecedência dos motivos que impossibilitaram o cumprimento dos prazos previstos que resultou na solicitação intempestiva da prorrogação do prazo de entrega do objeto.**

### Ocorrência 5:

Tipo Ocorrência: **Advertência - Lei nº 8666/93, art. 87, inc. I**  
UASG Sancionadora: **926982 - SEC DE ESTADO DE ADM PENITENCIÁRIA DO MA**  
Data Aplicação: **09/08/2022**  
Número do Processo: **103914/2022** Número do Contrato: **N/A**  
Descrição/Justificativa: **Irregularidades no pregão (PE 25/2022-SEAP)**

### Ocorrência 6:

Tipo Ocorrência: **Multa - Lei nº 8666/93, art. 87, inc. II**  
Motivo: **Outros**  
UASG Sancionadora: **110001 - SECRETARIA DE ADMINISTRAÇÃO**  
Data Aplicação: **22/07/2016** Valor da Multa: **R\$ 376,00**  
Número do Processo: **00140000404201593** Número do Contrato: **PE 87/2014**  
Descrição/Justificativa: **Multa, com fundamento na alínea "c" e na ultima parte do caput do subitem 21.2 do item 21, do Edital do Pregão Eletrônico nº 87/2014, por ter deixado de enviar a amostra para o item 2, no prazo assinalado no edital, no curso do aludido pregão.**

### Ocorrência 7:

Tipo Ocorrência: **Multa - Lei nº 8666/93, art. 87, inc. II**  
Motivo: **Outros**  
UASG Sancionadora: **926119 - SECRETARIA DE ESTADO DE SAÚDE - GDF**  
Data Aplicação: **17/05/2017** Valor da Multa: **R\$ 13.560,00**  
Número do Processo: **0060-008875/2016** Número do Contrato: **2016NE05985**  
Descrição/Justificativa: **INEXECUÇÃO DA NOTA DE EMPENHO N. 2016NE05985.**

## Relatório de Ocorrências Ativas

### Ocorrência 8:

Tipo Ocorrência: **Multa - Lei nº 8666/93, art. 87, inc. II**  
Motivo: **Outros**  
UASG Sancionadora: **926119 - SECRETARIA DE ESTADO DE SAÚDE - GDF**  
Data Aplicação: **17/05/2017** Valor da Multa: **R\$ 15.240,00**  
Número do Processo: **0060-008876/2016** Número do Contrato: **2016NE05995**  
Descrição/Justificativa: **INEXECUÇÃO DA NOTA DE EMPENHO N. 2016NE05995.**

### Ocorrência 9:

Tipo Ocorrência: **Multa - Lei nº 8666/93, art. 87, inc. II**  
Motivo: **Outros**  
UASG Sancionadora: **926119 - SECRETARIA DE ESTADO DE SAÚDE - GDF**  
Data Aplicação: **23/01/2015** Valor da Multa: **R\$ 5.735,68**  
Número do Processo: **0060-008957/2014**  
Descrição/Justificativa: **Atraso na entrega da NE 2014NE04896.**

### Ocorrência 10:

Tipo Ocorrência: **Multa - Lei nº 8666/93, art. 87, inc. II**  
Motivo: **Outros**  
UASG Sancionadora: **926119 - SECRETARIA DE ESTADO DE SAÚDE - GDF**  
Data Aplicação: **17/05/2017** Valor da Multa: **R\$ 7.987,50**  
Número do Processo: **0060-011562/2016** Número do Contrato: **2016NE05972**  
Descrição/Justificativa: **INEXECUÇÃO DA NOTA DE EMPENHO N. 2016NE05972.**

### Ocorrência 11:

Tipo Ocorrência: **Multa - Lei nº 8666/93, art. 87, inc. II**  
Motivo: **Inexecução total ou parcial do contrato**  
UASG Sancionadora: **925007 - TRIBUNAL DE JUSTICA DO ESTADO DE MATO GROSSO**  
Data Aplicação: **25/06/2018** Valor da Multa: **R\$ 148,80**  
Número do Processo: **0133223-76.2017** Número do Contrato: **97/2017**  
Descrição/Justificativa: **Descumprimento de cláusulas contratuais.**

### Ocorrência 12:

Tipo Ocorrência: **Multa - Lei nº 8666/93, art. 87, inc. II**  
Motivo: **Outros**  
UASG Sancionadora: **80026 - TRIBUNAL REGIONAL DO TRABALHO-24.REG./MS**  
Data Aplicação: **12/02/2015** Valor da Multa: **R\$ 3.459,26**  
Número do Processo: **926/2012**  
Descrição/Justificativa: **Multa pelo atraso na entrega dos materiais adjudicados**

## Relatório de Ocorrências Ativas

### Ocorrência 13:

---

Tipo Ocorrência: **Multa - Lei nº 8666/93, art. 87, inc. II**  
Motivo: **Outros**  
UASG Sancionadora: **40001 - STF/SUPREMO TRIBUNAL FEDERAL/DF**  
Data Aplicação: **17/12/2013** Valor da Multa: **R\$ 43,50**  
Número do Processo: **PA 352.439** Número do Contrato: **NE n.1682/2013**  
Descrição/Justificativa: **Penalidade aplicada em razão de atraso na entrega do material objeto da NE 1682/2013.  
Conforme noticiado no Ofício STF n.1707/2013, de 02/12/2013.**



## Sistema de Cadastramento Unificado de Fornecedores - SICAF

### Relatório de Ocorrências Ativas Impeditivas de Licitar

#### Dados do Fornecedor

CNPJ: 18.386.337/0001-44 DUNS®: 942248364

Razão Social: SILVENINA UNIFORMES LTDA

Nome Fantasia: SILICA & CIA UNIFORMES

Situação do Fornecedor: Credenciado

**Nenhum registro de Ocorrência Ativa encontrado para o fornecedor**



## Sistema de Cadastramento Unificado de Fornecedores - SICAF

### Relatório de Prováveis Ocorrências Impeditivas Indiretas do Fornecedor

#### Dados do Fornecedor

---

CNPJ: 18.386.337/0001-44 DUNS®: 942248364  
Razão Social: SILVENINA UNIFORMES LTDA  
Nome Fantasia: SILICA & CIA UNIFORMES  
Situação do Fornecedor: Credenciado

**Nenhum registro de Ocorrência Impeditiva Indireta encontrado para o fornecedor.**



## Sistema de Cadastramento Unificado de Fornecedores - SICAF

### Relatório Nível V - Qualificação Técnica

#### Dados do Fornecedor

CNPJ: 18.386.337/0001-44 DUNS®: 942248364  
Razão Social: SILVENINA UNIFORMES LTDA  
Nome Fantasia: SILICA & CIA UNIFORMES  
Situação do Fornecedor: Credenciado

#### Dados do Nível

Situação do Nível: Cadastrado

#### Entidades de Classe

Entidade e UF	N <sup>a</sup> Registro	Data de Validade
UNIVERSIDADE FEDERAL DE UBERLÂNDIA	23117.009241/2020-64	11/02/2040
Distrito Sanitário Especial Indígena - Vale do Javari - DSEI/VAJ / AM	25041.000055/2020-16	11/02/2040





## Sistema de Cadastramento Unificado de Fornecedores - SICAF

### Relatório de Sócio / Administrador

#### Dados do Fornecedor

---

CNPJ: 18.386.337/0001-44 DUNS®: 942248364  
Razão Social: SILVENINA UNIFORMES LTDA  
Nome Fantasia: SILICA & CIA UNIFORMES  
Situação do Fornecedor: Credenciado

#### Sócios / Administradores

##### Dados do Sócio/Administrador 1

---

CPF: 019.726.191-44 Participação Societária: 5,00%  
Nome: ISABEL ABDALLAH FONSECA  
Número do Documento: 2359120 Órgão Expedidor: SSPDF  
Data de Expedição: 18/08/2001 Data de Nascimento: 16/07/1985  
Filiação Materna: WAHIBA ABDLLAH  
Estado Civil: Solteiro(a)  
CEP: 70.742-060  
Endereço: OUTROS SQN 106 BLOCO F, 0 - APT 304 - ASA NORTE  
Município / UF: BRASÍLIA / Distrito Federal  
Telefone: (61) 32737584  
E-mail: silveninauniformes@gmail.com

## Relatório de Sócio / Administrador

### Dados do Sócio/Administrador 2

---

CPF: 037.044.951-74 Participação Societária: 95,00%  
Nome: TIAGO TINOCO OLIVEIRA FONSECA  
Número do Documento: 2.624.326 Órgão Expedidor: SSPDF  
Data de Expedição: 30/01/2013 Data de Nascimento: 26/07/1990  
Filiação Materna: SHEILA TINOCO DE OLIVEIRA FONSECA  
Estado Civil: Casado(a)

#### Dados do Cônjuge/Companheiro(a)

Estrangeiro: Não CPF: 060.692.391-80  
Nome: GABRIELA FONSECA DE BRITO REZENDE  
Carteira de Identidade: 3168005 Órgão Expedidor: SSP-DF  
Data de Expedição: 07/07/2010

CEP: 72.110-090  
Endereço: QUADRA QNA, 9 - CASA 21 - TAGUATINGA  
Município / UF: BRASÍLIA / Distrito Federal  
Telefone: (61) 33546222  
E-mail: silveninauniformes@gmail.com



## Sistema de Cadastramento Unificado de Fornecedores - SICAF

### Declaração

Declaramos para os fins previstos na Lei nº 8.666, de 1993, conforme documentação registrada no SICAF, que a situação do fornecedor no momento é a seguinte:

#### Dados do Fornecedor

CNPJ: 18.386.337/0001-44 DUNS®: 942248364  
Razão Social: SILVENINA UNIFORMES LTDA  
Nome Fantasia: SILICA & CIA UNIFORMES  
Situação do Fornecedor: Credenciado Data de Vencimento do Cadastro: 18/07/2024  
Natureza Jurídica: SOCIEDADE EMPRESÁRIA LIMITADA  
MEI: Não  
Porte da Empresa: Empresa de Pequeno

#### Ocorrências e Impedimentos

Ocorrência: Consta  
Impedimento de Licitar: Nada Consta  
Ocorrências Impeditivas indiretas: Nada Consta  
Vínculo com "Serviço Público": Nada Consta

#### Níveis cadastrados:

Documento(s) assinalado(s) com "\*" está(ão) com prazo(s) vencido(s).

Automática: a certidão foi obtida através de integração direta com o sistema emissor. Manual: a certidão foi inserida manualmente pelo fornecedor.

##### I - Credenciamento

##### II - Habilitação Jurídica

##### III - Regularidade Fiscal e Trabalhista Federal

Receita Federal e PGFN	Validade:	24/06/2024	Automática
FGTS	Validade:	03/04/2024	Automática
Trabalhista ( <a href="http://www.tst.jus.br/certidao">http://www.tst.jus.br/certidao</a> )	Validade:	10/07/2024	Automática

##### IV - Regularidade Fiscal Estadual/Distrital e Municipal

Receita Estadual/Distrital	Validade:	24/04/2024
Receita Municipal (Isento)		

##### V - Qualificação Técnica

##### VI - Qualificação Econômico-Financeira

Validade: 31/05/2024



GOVERNO DO DISTRITO FEDERAL  
SECRETARIA DE ESTADO DE FAZENDA  
SUBSECRETARIA DA RECEITA

**CERTIDÃO POSITIVA DE DÉBITOS COM EFEITO DE NEGATIVA**

**CERTIDÃO Nº:** 228064227882023  
**NOME:** SILVENINA UNIFORMES LTDA EPP  
**ENDEREÇO:** QI 02 LOTES 31/33, LOJA 04  
**CIDADE:** SETOR INDUSTRIAL TAG  
**CNPJ:** 18.386.337/0001-44  
**CF/DF:** 0764775900126 - ATIVA  
**FINALIDADE:** LICITACAO

\_\_\_\_\_ CERTIFICAMOS QUE \_\_\_\_\_

HA DEBITOS VINCENDOS DE IPVA / 2023 .  
PARCELAMENTO ADMINISTRATIVO COM PARCELAS VINCENDAS.

Pelos débitos acima responde solidariamente o adquirente, com base no art. 130 da Lei 5.172/66 – CTN.  
Certidão Positiva com Efeito de Negativa, com base no art. 151 combinado com o art. 206 da Lei 5.172/66 – CTN.  
Fica ressalvado o direito de a Fazenda Pública do Distrito Federal cobrar, a qualquer tempo, débitos que venham a ser apurados.  
Esta certidão abrange consulta a todos os débitos, inclusive os relativos à Dívida Ativa.

**Certidão expedida conforme Decreto Distrital nº 23.873 de 04/07/2003, gratuitamente.  
Válida até 18 de outubro de 2023. \***

\* Obs: As certidões expedidas durante o período declarado de situação de emergência no âmbito da saúde pública, em razão do risco de pandemia do novo coronavírus, de que trata o Decreto nº 40.475, de 28/02/2020, terão sua validade limitada ao prazo em que perdurar tal situação.



## CERTIDÃO NEGATIVA DE DISTRIBUIÇÃO (AÇÕES DE FALÊNCIAS E RECUPERAÇÕES JUDICIAIS) 1ª e 2ª Instâncias

**CERTIFICAMOS que**, após consulta aos registros eletrônicos de distribuição de ações de falências e recuperações judiciais disponíveis até 01/03/2024, **NADA CONSTA** contra o nome por extenso e CPF/CNPJ de:

### SILVENINA UNIFORMES LTDA

18.386.337/0001-44

#### OBSERVAÇÕES:

- Os dados de identificação são de responsabilidade do solicitante da certidão, devendo a titularidade ser conferida pelo interessado e pelo destinatário.
- A certidão será emitida de acordo com as informações inseridas no banco de dados. Em caso de exibição de processos com dados desatualizados, o interessado deverá requerer a atualização junto ao juízo ou órgão julgador.
- A certidão será negativa quando não for possível a individualização dos processos por carência de dados do Poder Judiciário. (artigo 8º, § 2º da Resolução 121/CNJ).
- A certidão cível contempla ações cíveis, execuções fiscais, execuções e insolvências civis, falências, recuperações judiciais, recuperações extrajudiciais, inventários, interdições, tutelas e curatelas. A certidão criminal compreende os processos criminais, os processos criminais militares e as execuções penais. Demais informações sobre o conteúdo das certidões, consultar em [www.tjdft.jus.br](http://www.tjdft.jus.br), no menu Serviços, Certidões, Certidão Nada Consta, Tipos de Certidão.
- A certidão cível atende ao disposto no inciso II do artigo 31 da Lei 8.666/1993.
- Medida prevista no artigo 26 do Código Penal, sentença não transitada em julgado.

**A autenticidade deverá ser confirmada no site do TJDFT ([www.tjdft.jus.br](http://www.tjdft.jus.br)), no menu Serviços, Certidões, Certidão Nada Consta, Validar Certidão - autenticar, informando-se o número do selo digital de segurança impresso.**

Emitida gratuitamente pela internet em: 01/03/2024

Selo digital de segurança: **2024.CTD.2FXS.X79Z.ETWK.G3BF.S350**

\*\*\* VÁLIDA POR 30 (TRINTA) DIAS \*\*\*

[Voltar](#)[Imprimir](#)

## Certificado de Regularidade do FGTS - CRF

**Inscrição:** 18.386.337/0001-44  
**Razão Social:** SILVENINA UNIFORMES LTDA EPP  
**Endereço:** QD C 4 LOTE 10 11 LOJA 04 / TAGUATINGA CENTRO ( / BRASILIA / DF / 72010-040

A Caixa Econômica Federal, no uso da atribuição que lhe confere o Art. 7, da Lei 8.036, de 11 de maio de 1990, certifica que, nesta data, a empresa acima identificada encontra-se em situação regular perante o Fundo de Garantia do Tempo de Serviço - FGTS.

O presente Certificado não servirá de prova contra cobrança de quaisquer débitos referentes a contribuições e/ou encargos devidos, decorrentes das obrigações com o FGTS.

**Validade:** 05/03/2024 a 03/04/2024

**Certificação Número:** 2024030519311316583890

Informação obtida em 06/03/2024 11:55:10

A utilização deste Certificado para os fins previstos em Lei esta condicionada a verificação de autenticidade no site da Caixa:  
**[www.caixa.gov.br](http://www.caixa.gov.br)**

## ÍNDICES DO BALANÇO

**SILVENINA UNIFORMES LTDA EPP**, firma por quotas de responsabilidade limitada, inscrita no CNPJ-MF n.º 18.386.337/0001-44, inscrição estadual n.º 07.647.759/001-26, sito á C 4 LOTES 10/11 LOJA 04, Taguatinga-DF., declara, que:

Relacionado ao seu Balanço patrimonial realizado em 31 de dezembro de 2022, apresenta comprovação de boa situação econômico-financeira demonstrada com base nos seguintes parâmetros:

### A) Índice de Liquidez Geral

$$LG = \frac{\text{Ativo Circulante} + \text{Realizável a Longo Prazo}}{\text{Passivo Circulante} + \text{Exigível a Longo Prazo}} = \frac{1.306.604,91}{574.992,67} \text{ resultado } 2,27$$

### B) Índice de Liquidez Corrente

$$LC = \frac{\text{Ativo Circulante}}{\text{Passivo Circulante}} = \frac{1.253.110,25}{574.992,67} = \text{resultado } 2,18$$

### C) Índice de Solvência Geral

$$SG = \frac{\text{Ativo Total}}{\text{Passivo Circulante} + \text{Exigível a Longo Prazo}} = \frac{1.306.604,91}{574.992,67} \text{ resultado } 2,27$$

### D) Grau de Endividamento Geral

$$GEG = \frac{\text{Passivo Circulante} + \text{Exigível a Longo Prazo}}{\text{Ativo Total}} = \frac{574.992,67}{1.306.604,91} \text{ resultado } 0,44$$

Por ser verdade firmamos a presente declaração.

**ETEC ESCRITÓRIO TÉCNICO DE CONTABILIDADE LTDA.**

JULIANA SILVA  
PUTTINI

RAMOS:70184739187

Assinado de forma digital  
por JULIANA SILVA PUTTINI  
RAMOS:70184739187  
Dados: 2024.01.18 14:48:21  
-03'00'

- Juliana Silva Puttini Ramos -  
CRC/DF 21.599 – DF

## CADASTRO FISCAL DO DISTRITO FEDERAL

COMPROVANTE DE INSCRIÇÃO E DE SITUAÇÃO NO CADASTRO FISCAL DO DISTRITO FEDERAL  
- DIF[Imprimir](#)

<b>CF/DF</b>	<b>CPF/CNPJ</b>	<b>DataConcessão</b>	<b>FAC - Número do Protocolo</b>	<b>Natureza Jurídica/Tipo de Contribuinte</b>		
07.647.759/001-26	18.386.337/0001-44	01/07/2013	9772/91	SOCIEDADE EMPRESÁRIA LIMITADA		
<b>Denominação social</b>		<b>Título do Estabelecimento - Nome Fantasia</b>		<b>Situação Cadastral</b>	<b>Data Situação</b>	
SILVENINA UNIFORMES LTDA EPP		SILICA E CIA UNIFORMES		ATIVO	01/07/2013	
<b>Endereço</b>		<b>Bairro</b>		<b>Cidade</b>	<b>UF</b>	<b>CEP</b>
QI 2 LOTES 31/33, SOBRELOJA 1B		SETOR INDUSTRIAL (TAGUATINGA)		BRASILIA	DF	72135020

## Qualificação do Contribuinte ICMS

<b>Regime de Tributação</b>	<b>Data de enquadramento</b>
SIMPLES NACIONAL	10/06/2013

<b>Descrição Atividade Econômica Principal</b>	<b>Código da Atividade</b>	<b>Data de Início de Atividade</b>
CONFECÇÃO DE ROUPAS PROFISSIONAIS, EXCETO SOB MEDIDA	C141340100	10/06/2013

## Atividades secundárias

<b>Descrição Atividade Econômica</b>	<b>Código da Atividade</b>	<b>Data de Início de Atividade</b>
FABRICAÇÃO DE ARTEFATOS TÊXTEIS PARA USO DOMÉSTICO	C135110000	16/05/2019
CONFECÇÃO DE PEÇAS DO VESTUÁRIO, EXCETO ROUPAS ÍNTIMAS E AS CONFECIONADAS SOB MEDIDA	C141260100	16/05/2019
COMÉRCIO VAREJISTA DE TECIDOS	G475550100	16/05/2019
COMERCIO VAREJISTA DE ARTIGOS DE ARMARINHO	G475550200	16/05/2019
COMERCIO VAREJISTA DE ARTIGOS DE CAMA, MESA E BANHO	G475550300	16/05/2019
COMÉRCIO VAREJISTA DE CALÇADOS	G478220100	16/05/2019



Este documento foi emitido no dia 04/03/2024 na Internet pelo portal Agenci@Net



LINK ARTIGOS COTADOS:

GRUPO 03

ITEM 08:

<https://www.kacyumara.com.br/produtos/andros>

ITEM 09:

<https://www.kacyumara.com.br/produtos/almofada-croche2>

<https://www.kacyumara.com.br/produtos/peseira-almofada>

ITEM 10:

<https://www.kacyumara.com.br/produtos/satinee-300-fios5>

ITEM 11:

<https://www.kacyumara.com.br/produtos/satinee-300-fios6>

ITEM 12:

<https://www.kacyumara.com.br/produtos/ponto-palito1>

<https://www.kacyumara.com.br/produtos/com-pregas>

ITEM 13:

<https://www.kacyumara.com.br/produtos/peseira-almofada>

ITEM 14:

<https://www.kacyumara.com.br/produtos/satinee-300-fios5>

ITEM 15:

<https://www.kacyumara.com.br/produtos/satinee-300-fios6>

## Termo de Abertura

Dados da empresa					
Nome Empresarial:					
SILVENINA UNIFORMES LTDA EPP					
NIRE:	5320188604-2	CNPJ:	18.386.337/0001-44	NIRE Anterior:	
Nome Anterior:					
Município:	BRASILIA	UF:	DISTRITO FEDERAL		
Inscrição	0764775900126	Inscrição Municipal:			
Data do ato constitutivo em Junta Comercial:	27/06/2013				

Dados do Livro			
Finalidade:	DIARIO		
Número de ordem:	10	Quantidade de páginas:	302
Data	05/10/2023		

Assinante(s)			
CPF	Nome	Função	CRC
701.847.391-87	JULIANA SILVA PUTTINI RAMOS	Técnico em Contabilidade	021599
037.044.951-74	TIAGO TINÔCO OLIVEIRA FONSÊCA	Administrador	



# LIVRO DIÁRIO

Nome : SILVENINA UNIFORMES LTDA EPP

CNPJ : 18.386.337/0001-44

Página : 2

Data	Conta de Débito	Conta de Crédito	Lanço	Histórico	Valor de Débito	Valor de Crédito
01/01/2022	1.1.5.017 ( 5395)			1 Vr. ref. Adiantamento de Férias c/ férias	1.124,98	
01/01/2022	1.1.5.017 ( 5395)			1 Vr. ref. Adiantamento de 1/3 de Férias c/ férias	374,99	
01/01/2022		2.1.2.004 ( 4)		1 Desc. INSS - Provisão de Férias c/ férias		112,49
01/01/2022		4.1.1.003 ( 2431)		1 Vr. ref. baixa de Adiantamento de Férias		1.387,48
01/01/2022	2.2.3.002 ( 215)	2.2.3.001 ( 208)		2 TRANSFERÊNCIA REFERENTE AO LUCRO DO EXERCÍCIO DE 2021.	237.792,51	237.792,51
Total do Dia :					<b>239.292,48</b>	<b>239.292,48</b>
02/01/2022	2.1.1.159 ( 5937)	2.1.4.006 ( 10)		3 Pagamento ref. Compra conf. NFE 180331 - ITA - DISTRIB. DE MALHAS E TECIDOS LTDA	715,20	715,20
02/01/2022	2.1.1.188 ( 6392)	2.1.4.006 ( 10)		4 Pagamento ref. Compra conf. NFE 30995 - ARMARINHO NOVIDADES LTDA	257,67	257,67
Total do Dia :					<b>972,87</b>	<b>972,87</b>
03/01/2022	4.1.2.033 ( 5722)	2.1.4.006 ( 10)		5 PAGTO NESTA DATA CONFORME FT 13424542 CERTISIGN CERT DIGITAL S.	307,42	307,42
03/01/2022	1.1.5.001 ( 3537)	3.1.1.002 ( 3575)		6 Venda de Mercadoria a Vista conf. NFE 2673 - MUNICIPIO DE PORTO VELHO	112.743,86	112.743,86
03/01/2022	1.1.5.001 ( 3537)	3.1.1.002 ( 3575)		7 Venda de Mercadoria a Vista conf. NFE 2674 - MUNICIPIO DE BOM JARDIM DE MINAS	2.743,00	2.743,00
03/01/2022	1.1.5.001 ( 3537)	3.1.1.002 ( 3575)		8 Venda de Mercadoria a Vista conf. NFE 2675 - MUNICIPIO DE BOM JARDIM DE MINAS	1.780,75	1.780,75
03/01/2022	1.1.5.001 ( 3537)	3.1.1.002 ( 3575)		9 Venda de Mercadoria a Vista conf. NFE 2676 - MUNICIPIO DE BOM JARDIM DE MINAS	4.270,65	4.270,65
03/01/2022	4.1.2.019 ( 4213)	2.1.4.006 ( 10)		10 PAGAMENTO NESTA DATA CONFORME NFE 1433727 AC COELHO MATERIAIS PARA CONSTRUÇÃO LTDA.	1.215,00	1.215,00
03/01/2022	1.3.1.001 ( 93)	2.1.4.006 ( 10)		11 Compra de Mercadoria a vista conf. NFE 1433728 - AC COELHO MATERIAIS PARA CONSTRUCAO LTDA	167,92	167,92
03/01/2022	1.3.1.001 ( 93)	2.1.4.006 ( 10)		12 Compra de Mercadoria a Vista conf. NFE 1433740 - AC COELHO MATERIAIS PARA CONSTRUCAO LTDA	1.047,08	1.047,08
03/01/2022	2.1.1.014 ( 3384)	2.1.4.006 ( 10)		13 Pagamento ref. Compra conf. NFE 36907 - MAFRATEX IND. E COMERCIO LTDA.	2.428,26	2.428,26
03/01/2022	1.1.3.002 ( 3490)	1.1.5.001 ( 3537)		14 624 Cobrança - numero 110.031.000.005.408,	1.184,40	1.184,40
03/01/2022	1.3.1.001 ( 93)	1.1.3.002 ( 3490)		15 109 Pagamento de Boleto - BMA INTER FUNDO DE INVESTIMENTO EM DIR - numero 10.301,	3.062,82	3.062,82
03/01/2022	2.1.4.006 ( 10)	1.1.3.002 ( 3490)		16 109 Pagamento de Boleto - CERTISIGN CERT DIGITAL S - numero 10.302,	307,42	307,42
03/01/2022	4.1.2.004 ( 598)	1.1.3.002 ( 3490)		17 363 Pagto conta telefone - OI/14 BRT CELULAR - numero 10.303,	143,15	143,15
03/01/2022	4.1.1.005 ( 529)	1.1.3.002 ( 3490)		18 375 Impostos - RFB-DOC.ARREC.E-SOCIAL - numero 10.304,	686,45	686,45
03/01/2022	2.1.4.006 ( 10)	1.1.3.002 ( 3490)		19 109 Pagamento de Boleto - ITA - DISTRIBUIDORA DE MALHAS - numero 10.305,	715,20	715,20
03/01/2022	2.1.4.006 ( 10)	1.1.3.002 ( 3490)		20 109 Pagamento de Boleto - MAFRATEX IND E COM LTDA - numero 10.306,	2.428,26	2.428,26
03/01/2022	2.1.4.006 ( 10)	1.1.3.002 ( 3490)		21 109 Pagamento de Boleto - ARMARINHOS NOVIDADES LTDA - numero 10.307,	257,67	257,67
03/01/2022	4.1.3.003 ( 3896)	1.1.3.002 ( 3490)		22 124 Débito Serviço Cobrança - Tar. agrupadas - ocorrencia 30/12/2021 - numero 1.459.880.017.019,	9,00	9,00
03/01/2022	4.1.3.003 ( 3896)	1.1.3.002 ( 3490)		23 165 Tarifa Cheque Ouro Manut - Cobrança referente 31/12/2021 - numero 810.030.700.063.004,	15,00	15,00
03/01/2022	1.1.3.002 ( 3490)	1.1.4.005 ( 5630)		24 855 BB RF Automatico Empresa - numero 5,	6.440,57	6.440,57
Total do Dia :					<b>141.953,88</b>	<b>141.953,88</b>

ETEC - ESCRIT. TEC. DE CONTAB. LTDA



Junta Comercial do Estado do Distrito Federal

Este Livro foi protocolado sob o nº 23/129.876-5 no dia 05/10/2023. Os dados de autenticação estão contidos no Termo de Autenticação que deverá ser validado conforme informações constantes do mesmo.

# LIVRO DIÁRIO

Nome : SILVENINA UNIFORMES LTDA EPP

CNPJ : 18.386.337/0001-44

Página : 3

Data	Conta de Débito	Conta de Crédito	Lanço	Histórico	Valor de Débito	Valor de Crédito
04/01/2022	1.1.5.041 ( 6590)	3.1.1.002 ( 3575)	25	Venda de Mercadoria a Prazo conf. NFE 2677 - CONDOMINIO DO SHOPPING CENTER LIBERTY MALL	608,00	608,00
04/01/2022	2.1.1.047 ( 4039)	2.1.4.006 ( 10)	26	Pagamento ref. Compra conf. NFE 6429 - ROVEST COMERCIAL LTDA	1.140,00	1.140,00
04/01/2022	2.1.1.016 ( 3407)	2.1.4.006 ( 10)	27	Pagamento ref. Compra conf. NFE 122219 - FIACAO E TECELAGEM SAO GERALDO LTDA	5.133,16	5.133,16
04/01/2022	2.1.1.012 ( 3360)	2.1.4.006 ( 10)	28	Pagamento ref. Compra conf. NFE 26192 - DINAMICA TECIDOS LTDA	9.382,97	9.382,97
04/01/2022	2.1.1.198 ( 6545)	2.1.4.006 ( 10)	29	Pagamento ref. Compra conf. NFE 221177 - SANTISTA TEXTIL LTDA.	9.761,23	9.761,23
04/01/2022	2.1.1.198 ( 6545)	2.1.4.006 ( 10)	30	Pagamento ref. Compra conf. NFE 221178 - SANTISTA TEXTIL LTDA.	5.459,14	5.459,14
04/01/2022	4.1.3.002 ( 635)		31	Pagamento de Multa ref. Compra conf. NFE 221179 - SANTISTA TEXTIL LTDA., vencida em 04/01/2022	20,04	
04/01/2022	2.1.1.198 ( 6545)		31	Pagamento ref. Compra conf. NFE 221179 - SANTISTA TEXTIL LTDA.	1.984,15	
04/01/2022		2.1.4.006 ( 10)	31	Pagamento ref. Compra conf. NFE 221179 - SANTISTA TEXTIL LTDA.		2.004,19
04/01/2022	4.1.2.016 ( 3865)	1.1.3.002 ( 3490)	32	144 PIX - Enviado - 04/01 16:45 Lucrenilson Rodrigues - numero 10.401,	2.442,40	2.442,40
04/01/2022	2.1.4.006 ( 10)	1.1.3.002 ( 3490)	33	109 Pagamento de Boleto - CARTAO DE COMPRA SUPPLIERCARD FUNDO DE - numero 10.402,	2.004,19	2.004,19
04/01/2022	2.1.4.006 ( 10)	1.1.3.002 ( 3490)	34	109 Pagamento de Boleto - ROVEST COMERCIAL LTDA - numero 10.403,	1.140,00	1.140,00
04/01/2022	2.1.4.006 ( 10)	1.1.3.002 ( 3490)	35	109 Pagamento de Boleto - numero 10.404,	5.459,14	5.459,14
04/01/2022	2.1.4.006 ( 10)	1.1.3.002 ( 3490)	36	109 Pagamento de Boleto - DINAMICA TECIDOS LTDA - numero 10.405,	9.382,97	9.382,97
04/01/2022	4.0.1.001 ( 3445)	1.1.3.002 ( 3490)	37	109 Pagamento de Boleto - numero 10.406,	16.154,94	16.154,94
04/01/2022	4.1.2.016 ( 3865)	1.1.3.002 ( 3490)	38	144 PIX - Enviado - 04/01 17:47 Maria Dos Reis Dos Santos - numero 10.407,	900,00	900,00
04/01/2022	4.1.3.003 ( 3896)	1.1.3.002 ( 3490)	39	124 Débito Serviço Cobrança - Tar. agrupadas - ocorrencia 04/01/2022 - numero 1.459.880.017.019,	9,00	9,00
04/01/2022	4.1.3.003 ( 3896)	1.1.3.002 ( 3490)	40	258 Tarifa Pix Enviado - Tar. agrupadas - ocorrencia 04/01/2022 - numero 830.041.200.275.219,	18,91	18,91
04/01/2022	1.1.3.002 ( 3490)	1.1.4.005 ( 5630)	41	855 BB RF Automatico Empresa - numero 5,	37.511,55	37.511,55
04/01/2022	4.1.3.006 ( 642)	2.1.4.006 ( 10)	42	Pagamento ref. Compra conf. NFE 122219 - FIACAO E TECELAGEM SAO GERALDO LTDA, REF JUROS DE MORA	10,27	10,27
04/01/2022	4.1.3.006 ( 642)	2.1.4.006 ( 10)	43	Pagamento ref. Compra conf. NFE 221177 - SANTISTA TEXTIL LTDA, REF JUROS DE MORA.	204,97	204,97
Total do Dia :					<b>108.727,03</b>	<b>108.727,03</b>
05/01/2022	1.3.1.002 ( 475)	2.1.1.015 ( 3391)	44	Compra de Mercadoria a Prazo conf. NFE 186828 - SERGIPE INDUSTRIAL S/A	5.036,70	5.036,70
05/01/2022	1.3.1.002 ( 475)	2.1.1.006 ( 130)	45	Compra de Mercadoria a Prazo conf. NFE 118138 - TEXTIL MN COM DE TECIDOS E CONFEC LTDA	7.991,92	7.991,92
05/01/2022	1.3.1.002 ( 475)	2.1.1.156 ( 5845)	46	Compra de Mercadoria a Prazo conf. NFE 122639 - SAO JOANENSE TEXTIL LTDA	2.988,30	2.988,30
05/01/2022	2.1.1.199 ( 6583)	2.1.4.006 ( 10)	47	Pagamento ref. Compra conf. NFE 23050 - LUTHIMA COMERCIO ATACADISTA DE TECIDOS LTDA	1.149,20	1.149,20
05/01/2022	2.1.1.199 ( 6583)	2.1.4.006 ( 10)	48	Pagamento ref. Compra conf. NFE 23111 - LUTHIMA COMERCIO ATACADISTA DE TECIDOS LTDA	2.462,53	2.462,53
05/01/2022	2.1.4.006 ( 10)	1.1.3.002 ( 3490)	49	109 Pagamento de Boleto - FIACAO E TECELAGEM SAO GERALDO - numero 10.501,	5.143,43	5.143,43
05/01/2022	2.1.4.006 ( 10)	1.1.3.002 ( 3490)	50	109 Pagamento de Boleto - numero 10.502,	9.966,20	9.966,20

ETEC - ESCRIT. TEC. DE CONTAB. LTDA



Junta Comercial do Estado do Distrito Federal

Este Livro foi protocolado sob o nº 23/129.876-5 no dia 05/10/2023. Os dados de autenticação estão contidos no Termo de Autenticação que deverá ser validado conforme informações constantes do mesmo.

# LIVRO DIÁRIO

Nome : SILVENINA UNIFORMES LTDA EPP

CNPJ : 18.386.337/0001-44

Página : 4

Data	Conta de Débito	Conta de Crédito	Lanço	Histórico	Valor de Débito	Valor de Crédito
05/01/2022	4.1.2.016 ( 3865)	1.1.3.002 ( 3490)	51	144 PIX - Enviado - 05/01 16:22 Rosenilde Gomes De Lima - numero 10.503,	100,00	100,00
05/01/2022	2.1.4.006 ( 10)	1.1.3.002 ( 3490)	52	109 Pagamento de Boleto - LUTHIMA COMERCIO ATACADISTA DE - numero 10.504,	2.462,53	2.462,53
05/01/2022	2.1.4.006 ( 10)	1.1.3.002 ( 3490)	53	109 Pagamento de Boleto - LUTHIMA COMERCIO ATACADISTA DE - numero 10.505,	1.149,20	1.149,20
05/01/2022	4.1.3.003 ( 3896)	1.1.3.002 ( 3490)	54	258 Tarifa Pix Enviado - Tar. agrupadas - ocorrencia 05/01/2022 - numero 800.051.300.374.401,	1,00	1,00
05/01/2022	4.1.3.003 ( 3896)	1.1.3.002 ( 3490)	55	170 Tar Mensal Programa Relac - Cobrança referente 31/12/2021 - numero 810.050.700.098.782,	5,00	5,00
05/01/2022	1.1.3.002 ( 3490)	1.1.4.005 ( 5630)	56	855 BB RF Automatico Empresa - numero 5,	18.827,36	18.827,36
				Total do Dia :	<b>57.283,37</b>	<b>57.283,37</b>
06/01/2022	4.1.2.025 ( 5043)	2.1.4.006 ( 10)	57	PAGTO NESTA DATA CONFORME FT 78873 EFFECTI TECNOLOGIA WEB LTDA.	1.865,87	1.865,87
06/01/2022	1.1.5.001 ( 3537)	3.1.1.002 ( 3575)	58	Venda de Mercadoria a Vista conf. NFE 2678 - MUNICIPIO DE MACAUBAS	1.713,90	1.713,90
06/01/2022	2.1.2.001 ( 413)	2.1.4.006 ( 10)	59	PAGTO NESTA DATA CONFORME RECIBO DE SALÁRIO THAIS FERNANDA SOUZA DE OLIVEIRA REF. 12/2021.	1.296,00	1.296,00
06/01/2022	2.1.2.001 ( 413)	2.1.4.006 ( 10)	60	PAGTO NESTA DATA CONFORME RECIBO DE SALÁRIO MARIA EDLENE VIEIRA DE ALENCAR REF. 01/2022.	745,73	745,73
06/01/2022	2.1.2.006 ( 3131)	2.1.4.006 ( 10)	61	PAGTO PRO-LABORE CONF. R/S TIAGO TINÓCO OLIVEIRA FONSÉCA REF. MÊS 12/2021.	4.806,08	4.806,08
06/01/2022	1.1.3.002 ( 3490)	1.1.5.001 ( 3537)	62	976 TED-Crédito em Conta - 341 4012 78350188000195 FUNDACAO DA UF - numero 191.280.112,	8.365,72	8.365,72
06/01/2022	2.1.4.006 ( 10)	1.1.3.002 ( 3490)	63	109 Pagamento de Boleto - EFFECTI TECNOLOGIA WEB LTDA - numero 10.601,	1.865,87	1.865,87
06/01/2022	4.1.2.036 ( 6958)	1.1.3.002 ( 3490)	64	109 Pagamento de Boleto - SUL AMERICA COMPANHIA DE SEGURO SAUDE - numero 10.602,	3.306,56	3.306,56
06/01/2022	4.1.2.016 ( 3865)	1.1.3.002 ( 3490)	65	144 PIX - Enviado - 06/01 18:08 Monica Correa De Moraes Ma - numero 10.603,	1.000,00	1.000,00
06/01/2022	4.1.3.003 ( 3896)	1.1.3.002 ( 3490)	66	258 Tarifa Pix Enviado - Tar. agrupadas - ocorrencia 06/01/2022 - numero 860.061.200.232.504,	9,90	9,90
06/01/2022	1.1.4.005 ( 5630)	1.1.3.002 ( 3490)	67	345 BB RF Automatico Empresa - numero 5,	2.183,39	2.183,39
				Total do Dia :	<b>27.159,02</b>	<b>27.159,02</b>
07/01/2022	2.1.2.005 ( 2)	2.1.4.006 ( 10)	68	PAGTO NESTA DATA CONFORME GRF- FGTS REF. MÊS 12/2021.	458,90	458,90
07/01/2022	4.1.2.010 ( 611)	2.1.4.006 ( 10)	69	PAGTO NESTA DATA CONFORME FT 2112140185 BRASPRESS TRANSPORTES URGENTES LTDA.	1.871,60	1.871,60
07/01/2022	2.1.1.087 ( 4879)	2.1.4.006 ( 10)	70	Pagamento ref. Compra conf. NFE 1575486 - EXCIM IMPORTACAO E EXPORTACAO S/A	3.007,07	3.007,07
07/01/2022	2.1.1.160 ( 5944)	2.1.4.006 ( 10)	71	Pagamento ref. Compra conf. NFE 175609 - INDUSTRIA DE LINHAS TRICHE LTDA	1.192,46	1.192,46
07/01/2022	4.1.2.024 ( 4992)	2.1.2.005 ( 2)	72	ARREDONDAMENTOS.	0,02	0,02
07/01/2022	1.1.3.002 ( 3490)	1.1.5.001 ( 3537)	73	976 TED-Crédito em Conta - 104 4497 33469172000168 SERVICO NACION - numero 191.490.689,	8.008,00	8.008,00
07/01/2022	1.1.3.002 ( 3490)	1.1.5.001 ( 3537)	74	976 TED-Crédito em Conta - 104 4497 33469172000168 SERVICO NACION - numero 191.490.698,	7.546,00	7.546,00
07/01/2022	1.1.3.002 ( 3490)	1.1.5.001 ( 3537)	75	976 TED-Crédito em Conta - 104 4497 33469172000168 SERVICO NACION - numero 191.490.846,	5.082,00	5.082,00

ETEC - ESCRIT. TEC. DE CONTAB. LTDA



Junta Comercial do Estado do Distrito Federal

Este Livro foi protocolado sob o nº 23/129.876-5 no dia 05/10/2023. Os dados de autenticação estão contidos no Termo de Autenticação que deverá ser validado conforme informações constantes do mesmo.

# LIVRO DIÁRIO

Nome : SILVENINA UNIFORMES LTDA EPP

CNPJ : 18.386.337/0001-44

Página : 5

Data	Conta de Débito	Conta de Crédito	Lanço	Histórico	Valor de Débito	Valor de Crédito
07/01/2022	1.1.3.002	( 3490) 1.1.5.041	( 6590)	76 624 Cobrança - numero 110.071.000.007.546,	608,00	608,00
07/01/2022	4.1.1.005	( 529) 1.1.3.002	( 3490)	77 375 Impostos - RFB-DOC.ARREC.E-SOCIAL - numero 10.701,	197,10	197,10
07/01/2022	4.1.2.016	( 3865) 1.1.3.002	( 3490)	78 144 PIX - Enviado - 07/01 11:18 Rosa Maria Da Silva Dias - numero 10.702,	1.328,00	1.328,00
07/01/2022	2.1.4.006	( 10) 1.1.3.002	( 3490)	79 144 PIX - Enviado - 07/01 12:52 Sheila Tinoco De Oliveira - numero 10.703,	150,00	150,00
07/01/2022	4.1.1.005	( 529) 1.1.3.002	( 3490)	80 375 Impostos - RFB-DOC.ARREC.E-SOCIAL - numero 10.704,	435,37	435,37
07/01/2022	4.1.1.005	( 529) 1.1.3.002	( 3490)	81 375 Impostos - RFB-DOC.ARREC.E-SOCIAL - numero 10.705,	431,15	431,15
07/01/2022	2.1.4.006	( 10) 1.1.3.002	( 3490)	82 109 Pagamento de Boleto - EXCIM IMPORTACAO E EXPORTACAO - numero 10.706,	3.007,07	3.007,07
07/01/2022	2.1.4.006	( 10) 1.1.3.002	( 3490)	83 375 Impostos - numero 10.707,	458,90	458,90
07/01/2022	2.1.4.006	( 10) 1.1.3.002	( 3490)	84 109 Pagamento de Boleto - BRASPRESS TRANSP URGENTES LTDA - numero 10.708,	1.871,60	1.871,60
07/01/2022	2.1.4.006	( 10) 1.1.3.002	( 3490)	85 109 Pagamento de Boleto - INDUSTRIA DE LINHAS TRICHE LTD - numero 10.709,	1.192,46	1.192,46
07/01/2022	4.1.1.005	( 529) 1.1.3.002	( 3490)	86 375 Impostos - RFB-DOC.ARREC.E-SOCIAL - numero 10.710,	445,31	445,31
07/01/2022	1.1.4.007	( 6910) 1.1.3.002	( 3490)	87 109 Pagamento de Boleto - AYMORE CRED FIN E INVEST S A - numero 10.711,	2.300,00	2.300,00
07/01/2022	4.1.3.003	( 3896) 1.1.3.002	( 3490)	88 124 Débito Serviço Cobrança - Tar. agrupadas - ocorrencia 05/01/2022 - numero 1.459.880.017.019,	9,00	9,00
07/01/2022	4.1.3.003	( 3896) 1.1.3.002	( 3490)	89 258 Tarifa Pix Enviado - Tar. agrupadas - ocorrencia 07/01/2022 - numero 850.071.200.498.215,	11,48	11,48
07/01/2022	1.1.4.005	( 5630) 1.1.3.002	( 3490)	90 345 BB RF Automatico Empresa - numero 5,	9.406,56	9.406,56
Total do Dia :					<b>49.018,05</b>	<b>49.018,05</b>
09/01/2022	2.1.1.014	( 3384) 2.1.4.006	( 10)	91 Pagamento ref. Compra conf. NFE 37015 - MAFRATEX IND. E COMERCIO LTDA.	13.197,90	13.197,90
09/01/2022	2.1.1.037	( 4381) 2.1.4.006	( 10)	92 Pagamento ref. Compra conf. NFE 5702 - QUATRO COMERCIO DE MALHAS LTDA ME	1.160,32	1.160,32
Total do Dia :					<b>14.358,22</b>	<b>14.358,22</b>
10/01/2022	4.1.2.010	( 611) 2.1.4.006	( 10)	93 PAGTO NESTA DATA CONFORME FT 15428 SIGMA TRANSPORTES E LOGISTICA LTDA.	423,86	423,86
10/01/2022	1.3.1.002	( 475) 2.1.1.201	( 6613)	94 Compra de Mercadoria a Prazo conf. NFE 25408 - LUTHIMA COMERCIO ATACADISTA DE TECIDOS LTDA	7.753,34	7.753,34
10/01/2022	2.1.1.021	( 147) 2.1.4.006	( 10)	95 Pagamento ref. Compra conf. NFE 645646 - CIA DE FIACAO E TECIDOS CEDRO E CACHOEIRA	4.505,81	4.505,81
10/01/2022	1.1.3.002	( 3490) 1.1.5.001	( 3537)	96 624 Cobrança - numero 110.101.000.007.727,	340,25	340,25
10/01/2022	2.1.4.006	( 10) 1.1.3.002	( 3490)	97 470 Transferência enviada - 10/01 1022 108230-2 TIAGO TINOCO O - numero 611.022.000.108.230,	4.000,00	4.000,00
10/01/2022	4.1.2.016	( 3865) 1.1.3.002	( 3490)	98 144 PIX - Enviado - 08/01 12:31 Ernane Willan Gomes Chaves - numero 11.001,	1.850,00	1.850,00
10/01/2022	4.1.2.016	( 3865) 1.1.3.002	( 3490)	99 144 PIX - Enviado - 08/01 17:44 Ubiramar Lopes Ribeiro Fon - numero 11.002,	200,00	200,00
10/01/2022	4.1.2.016	( 3865) 1.1.3.002	( 3490)	100 144 PIX - Enviado - 10/01 11:52 Sebastiana Andrea Alves Ma - numero 11.003,	1.600,78	1.600,78
10/01/2022	4.1.2.016	( 3865) 1.1.3.002	( 3490)	101 393 TED Transf.Eletr.Disponiv - 104 0006 45799326172 JOSE AUGUSTO DE S - numero 11.004,	1.250,00	1.250,00
10/01/2022	2.1.4.006	( 10) 1.1.3.002	( 3490)	102 109 Pagamento de Boleto - MAFRATEX IND E COM LTDA - numero 11.005,	13.197,90	13.197,90

ETEC - ESCRIT. TEC. DE CONTAB. LTDA



Junta Comercial do Estado do Distrito Federal

Este Livro foi protocolado sob o nº 23/129.876-5 no dia 05/10/2023. Os dados de autenticação estão contidos no Termo de Autenticação que deverá ser validado conforme informações constantes do mesmo.

# LIVRO DIÁRIO

Nome : SILVENINA UNIFORMES LTDA EPP

CNPJ : 18.386.337/0001-44

Página : 6

Data	Conta de Débito	Conta de Crédito	Lanço	Histórico	Valor de Débito	Valor de Crédito
10/01/2022	2.1.4.006 ( 10)	1.1.3.002 ( 3490)	103	109 Pagamento de Boleto - DL COMERCIO ATACADISTA DE MALHAS EIREL - numero 11.006,	1.160,32	1.160,32
10/01/2022	2.1.4.006 ( 10)	1.1.3.002 ( 3490)	104	109 Pagamento de Boleto - ATLANTA FUNDO DE INV EM DIR CRED N PAD - numero 11.007,	4.505,81	4.505,81
10/01/2022	2.1.4.006 ( 10)	1.1.3.002 ( 3490)	105	109 Pagamento de Boleto - SIGMA TRANSPORTES E LOGISTICA LTDA - numero 11.008,	423,86	423,86
10/01/2022	4.1.2.016 ( 3865)	1.1.3.002 ( 3490)	106	144 PIX - Enviado - 10/01 19:31 Nayane Da Conceição - numero 11.009,	42,00	42,00
10/01/2022	2.1.4.007 ( 5289)	1.1.3.002 ( 3490)	107	177 BB Giro - numero 123.531.205.000.096,	4.562,70	4.562,70
10/01/2022	4.1.3.003 ( 3896)	1.1.3.002 ( 3490)	108	124 Débito Serviço Cobrança - Tar. agrupadas - ocorrencia 06/01/2022 - numero 1.459.880.017.019,	9,00	9,00
10/01/2022	4.1.3.003 ( 3896)	1.1.3.002 ( 3490)	109	435 Tarifa Pacote de Serviços - Cobrança referente 10/01/2022 - numero 820.101.202.871.770,	78,00	78,00
10/01/2022	4.1.3.003 ( 3896)	1.1.3.002 ( 3490)	110	258 Tarifa Pix Enviado - Tar. agrupadas - ocorrencia 10/01/2022 - numero 820.101.203.322.783,	12,98	12,98
10/01/2022	1.1.3.002 ( 3490)	1.1.4.005 ( 5630)	111	855 BB RF Automatico Empresa - numero 5,	32.553,10	32.553,10
Total do Dia :					<b>78.469,71</b>	<b>78.469,71</b>
11/01/2022	1.1.5.001 ( 3537)	3.1.1.002 ( 3575)	112	Venda de Mercadoria a Vista conf. NFE 2679 - UNIVERSIDADE ESTADUAL DE MONTES CLAROS - UNIMONTES	12.933,75	12.933,75
11/01/2022	2.1.1.167 ( 6019)	2.1.4.006 ( 10)	113	Pagamento ref. Compra conf. NFE 164405 - TEXMALHA COMERCIO DE TECIDOS LTDA	383,85	383,85
11/01/2022	4.1.1.014 ( 3292)	2.1.4.006 ( 10)	114	PAGTO NESTA DATA CONFORME RECIBO S/N THAIS FERNANDA REFERENTE VALE REFEIÇÃO PERIODO DE 10/01/2022 A 31/01/2022.	166,40	166,40
11/01/2022	4.1.2.030 ( 5616)	2.1.4.006 ( 10)	115	PAGTO NESTA DATA CONFORME RECIBO S/N DE VALE TRANSPORTE THAIS FERNANDA REFERENTE PERIODO DE 10/01/2022 A 31/01/2022.	128,00	128,00
11/01/2022	1.1.3.002 ( 3490)	1.1.5.001 ( 3537)	116	870 Transferência recebida - 11/01 0106 10505-8 P M C M SEC ED - numero 550.106.000.010.505,	41.350,00	41.350,00
11/01/2022	1.1.3.002 ( 3490)	1.1.5.001 ( 3537)	117	624 Cobrança - numero 110.111.000.007.070,	1.281,50	1.281,50
11/01/2022	2.1.4.006 ( 10)	1.1.3.002 ( 3490)	118	470 Transferência enviada - 11/01 3602 24968-8 THAIS FERNANDA - numero 613.602.000.024.968,	256,00	256,00
11/01/2022	4.1.2.016 ( 3865)	1.1.3.002 ( 3490)	119	470 Transferência enviada - 11/01 4590 19400-X SULENE ALVES D - numero 614.590.000.019.400,	4.357,00	4.357,00
11/01/2022	4.1.2.019 ( 4213)	1.1.3.002 ( 3490)	120	144 PIX - Enviado - 11/01 11:53 Clean Premiere Limpeza De - numero 11.101,	370,00	370,00
11/01/2022	4.1.2.016 ( 3865)	1.1.3.002 ( 3490)	121	144 PIX - Enviado - 11/01 13:21 Rosenilde Gomes De Lima - numero 11.102,	3.250,00	3.250,00
11/01/2022	4.1.2.016 ( 3865)	1.1.3.002 ( 3490)	122	144 PIX - Enviado - 11/01 15:40 Delite Soares Guedes - numero 11.103,	340,00	340,00
11/01/2022	4.1.2.016 ( 3865)	1.1.3.002 ( 3490)	123	144 PIX - Enviado - 11/01 17:11 Maria Socorro Freire Couti - numero 11.104,	88,00	88,00
11/01/2022	4.1.2.004 ( 598)	1.1.3.002 ( 3490)	124	363 Pagto conta telefone - VIVO DF - numero 11.105,	282,10	282,10
11/01/2022	2.1.4.006 ( 10)	1.1.3.002 ( 3490)	125	109 Pagamento de Boleto - TEXMALHA COMERCIO DE TECIDOS LTDA - numero 11.106,	383,85	383,85
11/01/2022	4.1.3.003 ( 3896)	1.1.3.002 ( 3490)	126	124 Débito Serviço Cobrança - Tar. agrupadas - ocorrencia 07/01/2022 - numero 1.459.880.017.019,	9,00	9,00
11/01/2022	4.1.3.003 ( 3896)	1.1.3.002 ( 3490)	127	258 Tarifa Pix Enviado - Tar. agrupadas - ocorrencia 11/01/2022 - numero 860.111.200.438.370,	17,02	17,02
11/01/2022	1.1.4.005 ( 5630)	1.1.3.002 ( 3490)	128	345 BB RF Automatico Empresa - numero 5,	33.278,53	33.278,53
Total do Dia :					<b>98.875,00</b>	<b>98.875,00</b>

ETEC - ESCRIT. TEC. DE CONTAB. LTDA



Junta Comercial do Estado do Distrito Federal

Este Livro foi protocolado sob o nº 23/129.876-5 no dia 05/10/2023. Os dados de autenticação estão contidos no Termo de Autenticação que deverá ser validado conforme informações constantes do mesmo.



# LIVRO DIÁRIO

Nome : SILVENINA UNIFORMES LTDA EPP

CNPJ : 18.386.337/0001-44

Página : 7

Data	Conta de Débito	Conta de Crédito	Lanço	Histórico	Valor de Débito	Valor de Crédito
12/01/2022	1.1.5.001 ( 3537)	3.1.1.002 ( 3575)	129	Venda de Mercadoria a Vista conf. NFE 2680 - UNIVERSIDADE ESTADUAL DE MONTES CLAROS - UNIMONTES	3.550,00	3.550,00
12/01/2022	1.3.1.002 ( 475)	2.1.1.162 ( 5968)	130	Compra de Mercadoria a Prazo conf. NFE 28970 - Hantalia Textil Ltda	2.520,00	2.520,00
12/01/2022	2.1.1.087 ( 4879)	2.1.4.006 ( 10)	131	Pagamento ref. Compra conf. NFE 1587679 - EXCIM IMPORTACAO E EXPORTACAO S/A	555,72	555,72
12/01/2022	2.1.1.016 ( 3407)	2.1.4.006 ( 10)	132	Pagamento ref. Compra conf. NFE 122416 - FIACAO E TECELAGEM SAO GERALDO LTDA	4.791,61	4.791,61
12/01/2022	2.1.1.021 ( 147)	2.1.4.006 ( 10)	133	Pagamento ref. Compra conf. NFE 653065 - CIA DE FIACAO E TECIDOS CEDRO E CACHOEIRA	8.774,52	8.774,52
12/01/2022	2.1.1.167 ( 6019)	2.1.4.006 ( 10)	134	Pagamento ref. Compra conf. NFE 168953 - TEXMALHA COMERCIO DE TECIDOS LTDA	1.252,81	1.252,81
12/01/2022	2.1.4.006 ( 10)	1.1.3.002 ( 3490)	135	470 Transferência enviada - 12/01 3602 24968-8 THAIS FERNANDA - numero 613.602.000.024.968,	38,40	38,40
12/01/2022	4.1.3.006 ( 642)	1.1.3.002 ( 3490)	136	109 Pagamento de Boleto - MARLUVAS EQUIPAMENTOS DE SEGURANCA LTD - numero 11.201, ref juros.	12,42	12,42
12/01/2022	2.1.4.006 ( 10)	1.1.3.002 ( 3490)	137	109 Pagamento de Boleto - FIACAO E TECELAGEM SAO GERALDO - numero 11.202,	4.791,61	4.791,61
12/01/2022	2.1.4.006 ( 10)	1.1.3.002 ( 3490)	138	109 Pagamento de Boleto - ATLANTA FUNDO DE INV EM DIR CRED N PAD - numero 11.203,	8.774,52	8.774,52
12/01/2022	2.1.4.006 ( 10)	1.1.3.002 ( 3490)	139	109 Pagamento de Boleto - EXCIM IMPORTACAO E EXPORTACAO - numero 11.204,	555,72	555,72
12/01/2022	2.1.4.006 ( 10)	1.1.3.002 ( 3490)	140	109 Pagamento de Boleto - TEXMALHA COMERCIO DE TECIDOS LTDA - numero 11.205,	1.252,81	1.252,81
12/01/2022	1.1.3.002 ( 3490)	1.1.4.005 ( 5630)	141	855 BB RF Automatico Empresa - numero 5,	15.425,48	15.425,48
Total do Dia :					<b>52.295,62</b>	<b>52.295,62</b>
13/01/2022	4.1.3.002 ( 635)		142	Pagamento de Multa ref. Compra conf. NFE 23727 - LUTHIMA COMERCIO ATACADISTA DE TECIDOS LTDA, vencida em 13/01/2022	13,95	
13/01/2022	2.1.1.199 ( 6583)		142	Pagamento ref. Compra conf. NFE 23727 - LUTHIMA COMERCIO ATACADISTA DE TECIDOS LTDA	440,63	
13/01/2022		2.1.1.178 ( 6231)	142	Pagamento ref. Compra conf. NFE 23727 - LUTHIMA COMERCIO ATACADISTA DE TECIDOS LTDA		454,58
13/01/2022	2.1.1.037 ( 4381)	2.1.4.006 ( 10)	143	Pagamento ref. Compra conf. NFE 5779 - QUATRO COMERCIO DE MALHAS LTDA ME	250,67	250,67
13/01/2022	2.1.1.037 ( 4381)	2.1.4.006 ( 10)	144	Pagamento ref. Compra conf. NFE 5780 - QUATRO COMERCIO DE MALHAS LTDA ME	285,00	285,00
13/01/2022	1.1.3.002 ( 3490)	1.1.5.001 ( 3537)	145	870 Transferência recebida - 13/01 0314 22181-3 FUNDACAO DE SA - numero 550.314.000.022.181,	24.462,00	24.462,00
13/01/2022	1.1.3.002 ( 3490)	1.1.5.001 ( 3537)	146	870 Transferência recebida - 13/01 0495 84002-5 PR 411850 FMS - numero 550.495.000.084.002,	5.850,00	5.850,00
13/01/2022	1.1.3.002 ( 3490)	1.1.5.001 ( 3537)	147	623 DOC Crédito em Conta - 104 0949 13922570000180 PM ANDARAI PRE - numero 5.518,	4.575,60	4.575,60
13/01/2022	4.1.2.004 ( 598)	1.1.3.002 ( 3490)	148	363 Pagto conta telefone - VIVO DF - numero 11.301,	150,78	150,78
13/01/2022	2.1.4.006 ( 10)	1.1.3.002 ( 3490)	149	109 Pagamento de Boleto - FUNDO DE INVESTIMENTO EM DIREITOS CRED - numero 11.302,	752,00	752,00
13/01/2022	4.1.3.006 ( 642)	1.1.3.002 ( 3490)	150	109 Pagamento de Boleto - MARLUVAS EQUIPAMENTOS DE SEGURANCA LTD - numero 11.303, ref juros.	12,30	12,30

ETEC - ESCRIT. TEC. DE CONTAB. LTDA



Junta Comercial do Estado do Distrito Federal

Este Livro foi protocolado sob o nº 23/129.876-5 no dia 05/10/2023. Os dados de autenticação estão contidos no Termo de Autenticação que deverá ser validado conforme informações constantes do mesmo.

# LIVRO DIÁRIO

Nome : SILVENINA UNIFORMES LTDA EPP

CNPJ : 18.386.337/0001-44

Página : 8

Data	Conta de Débito	Conta de Crédito	Lanço	Histórico	Valor de Débito	Valor de Crédito
13/01/2022	2.1.4.006 ( 10)	1.1.3.002 ( 3490)	151	109 Pagamento de Boleto - BANCO ITAUCARD S.A - numero 11.304,	1.964,45	1.964,45
13/01/2022	2.1.4.006 ( 10)	1.1.3.002 ( 3490)	152	109 Pagamento de Boleto - QUATRO COMERCIO DE MALHAS LTDA ME - numero 11.305,	285,00	285,00
13/01/2022	2.1.4.006 ( 10)	1.1.3.002 ( 3490)	153	109 Pagamento de Boleto - QUATRO COMERCIO DE MALHAS LTDA ME - numero 11.306,	250,67	250,67
13/01/2022	1.1.4.005 ( 5630)	1.1.3.002 ( 3490)	154	345 BB RF Automatico Empresa - numero 5,	26.896,80	26.896,80
Total do Dia :					<b>66.189,85</b>	<b>66.189,85</b>
14/01/2022	4.1.2.010 ( 611)	2.1.4.006 ( 10)	155	PAGTO NESTA DATA CONFORME FT 2112176343 BRASPRESS TRANSPORTES URGENTES LTDA.	1.767,92	1.767,92
14/01/2022	1.1.5.001 ( 3537)	3.1.1.002 ( 3575)	156	Venda de Mercadoria a Vista conf. NFE 2681 - JURISCONT CONTABILIDADE E ADMINISTRACAO DE CONDOMINIOS LTDA	150,00	150,00
14/01/2022	1.1.5.001 ( 3537)	3.1.1.002 ( 3575)	157	Venda de Mercadoria a Vista conf. NFE 2682 - SUPERINTENDENCIA REGIONAL DO DPF NO ESTADO DO MS	2.486,90	2.486,90
14/01/2022	1.1.5.001 ( 3537)	3.1.1.002 ( 3575)	158	Venda de Mercadoria a Vista conf. NFE 2683 - MUNICIPIO DA COSTA RICA	350,00	350,00
14/01/2022	1.3.1.002 ( 475)	2.1.1.021 ( 147)	159	Compra de Mercadoria a Prazo conf. NFE 672102 - CIA DE FIACAO E TECIDOS CEDRO E CACHOEIRA	11.511,27	11.511,27
14/01/2022	1.3.1.002 ( 475)	2.1.1.012 ( 3360)	160	Compra de Mercadoria a Prazo conf. NFE 26579 - DINAMICA TECIDOS LTDA	13.430,00	13.430,00
14/01/2022	1.3.1.002 ( 475)	2.1.1.037 ( 4381)	161	Compra de Mercadoria a Prazo conf. NFE 5855 - QUATRO COMERCIO DE MALHAS LTDA ME	379,28	379,28
14/01/2022	2.1.1.037 ( 4381)	2.1.4.006 ( 10)	162	Pagamento ref. Compra conf. NFE 5784 - QUATRO COMERCIO DE MALHAS LTDA ME	222,40	222,40
14/01/2022	1.1.3.002 ( 3490)	1.1.5.001 ( 3537)	163	900 PIX - Recebido - 14/01 10:24 28910962000105 JURISCONT C - numero 870.963.769,	150,00	150,00
14/01/2022	2.1.4.006 ( 10)	1.1.3.002 ( 3490)	164	109 Pagamento de Boleto - QUATRO COMERCIO DE MALHAS LTDA ME - numero 11.401,	222,40	222,40
14/01/2022	2.1.1.178 ( 6231)	1.1.3.002 ( 3490)	165	109 Pagamento de Boleto - LUTHIMA COMERCIO ATACADISTA DE - numero 11.402,	454,57	454,57
14/01/2022	4.1.2.016 ( 3865)	1.1.3.002 ( 3490)	166	144 PIX - Enviado - 14/01 17:34 Delite Soares Guedes - numero 11.403,	340,00	340,00
14/01/2022	4.1.3.003 ( 3896)	1.1.3.002 ( 3490)	167	258 Tarifa Pix Enviado - Tar. agrupadas - ocorrencia 14/01/2022 - numero 860.141.200.104.515,	3,36	3,36
14/01/2022	1.1.4.005 ( 5630)	1.1.3.002 ( 3490)	168	345 BB RF Automatico Empresa - numero 5,	3.705,27	3.705,27
14/01/2022	2.1.1.178 ( 6231)	3.2.1.003 ( 3889)	169	109 Pagamento de Boleto - LUTHIMA COMERCIO ATACADISTA DE - numero 11.402, ref arredondamento.	0,01	0,01
Total do Dia :					<b>35.173,38</b>	<b>35.173,38</b>
15/01/2022	2.1.1.012 ( 3360)	2.1.4.006 ( 10)	170	Pagamento ref. Compra conf. NFE 26297 - DINAMICA TECIDOS LTDA	15.086,37	15.086,37
15/01/2022	2.1.1.169 ( 6033)	2.1.4.006 ( 10)	171	Pagamento de Mercadoria a Prazo conf. NFE 65519 - MARLUVAS EQUIPAMENTOS DE SEGURANCA LTDA	3.884,16	3.884,16
Total do Dia :					<b>18.970,53</b>	<b>18.970,53</b>
17/01/2022	4.1.2.014 ( 3308)	2.1.4.006 ( 10)	172	PAGTO NESTA DATA CONFORME FT 288794 EMPRESA BRASILEIRA DE CORREIOS E TELEGRAFOS.	621,57	621,57
17/01/2022	1.1.5.001 ( 3537)	3.1.1.002 ( 3575)	173	Venda de Mercadoria a Vista conf. NFE 2684 - SERVICIO NACIONAL DE APRENDIZAGEM COMERCI	1.100,00	1.100,00
17/01/2022	1.1.5.001 ( 3537)	3.1.1.002 ( 3575)	174	Venda de Mercadoria a Vista conf. NFE 2685 - DISTRITO SANIT. ESP. INDIGENA - MEDIO SOLIMOES	5.183,30	5.183,30

ETEC - ESCRIT. TEC. DE CONTAB. LTDA



Junta Comercial do Estado do Distrito Federal

Este Livro foi protocolado sob o nº 23/129.876-5 no dia 05/10/2023. Os dados de autenticação estão contidos no Termo de Autenticação que deverá ser validado conforme informações constantes do mesmo.

# LIVRO DIÁRIO

Nome : SILVENINA UNIFORMES LTDA EPP

CNPJ : 18.386.337/0001-44

Página : 9

Data	Conta de Débito	Conta de Crédito	Lanço	Histórico	Valor de Débito	Valor de Crédito
17/01/2022	1.3.1.002 ( 475)	2.1.1.165 ( 5999)	175	Compra de Mercadoria a Prazo conf. NFE 381869 - QUATRO K TEXTIL LTDA	6.226,89	6.226,89
17/01/2022	2.1.1.151 ( 5760)	2.1.4.006 ( 10)	176	Pagamento ref. Compra conf. NFE 20990 - LANIFICIO RESFIBRA LTDA.	10.042,50	10.042,50
17/01/2022	2.1.1.199 ( 6583)	2.1.4.006 ( 10)	177	Pagamento ref. Compra conf. NFE 24076 - LUTHIMA COMERCIO ATACADISTA DE TECIDOS LTDA	234,33	234,33
17/01/2022	2.1.4.006 ( 10)	1.1.3.002 ( 3490)	178	470 Transferência enviada - 17/01 3603 36041-4 SILVERIO SILVA - numero 613.603.000.036.041,	4.000,00	4.000,00
17/01/2022	2.1.4.006 ( 10)	1.1.3.002 ( 3490)	179	144 PIX - Enviado - 15/01 12:10 Tiago Tinoco Oliveira Fons - numero 11.701,	200,00	200,00
17/01/2022	4.1.3.010 ( 5814)	1.1.3.002 ( 3490)	180	144 PIX - Enviado - 15/01 13:03 Jmj Brasil Dj - numero 11.702,	700,00	700,00
17/01/2022	4.1.2.016 ( 3865)	1.1.3.002 ( 3490)	181	144 PIX - Enviado - 16/01 11:14 Regina Celia Costa Sousa - numero 11.703,	100,00	100,00
17/01/2022	4.1.2.016 ( 3865)	1.1.3.002 ( 3490)	182	144 PIX - Enviado - 16/01 18:31 Nayane Da Conceição - numero 11.704,	52,50	52,50
17/01/2022	2.1.4.006 ( 10)	1.1.3.002 ( 3490)	183	109 Pagamento de Boleto - DINAMICA TECIDOS LTDA - numero 11.705,	15.086,37	15.086,37
17/01/2022	4.0.1.001 ( 3445)	1.1.3.002 ( 3490)	184	109 Pagamento de Boleto - DL COMERCIO ATACADISTA DE MALHAS EIREL - numero 11.706,	490,00	490,00
17/01/2022	2.1.4.006 ( 10)	1.1.3.002 ( 3490)	185	109 Pagamento de Boleto - LUTHIMA COMERCIO ATACADISTA DE - numero 11.707,	234,33	234,33
17/01/2022	2.1.4.006 ( 10)	1.1.3.002 ( 3490)	186	109 Pagamento de Boleto - LANIFICIO RESFIBRA LTDA - numero 11.708,	10.042,50	10.042,50
17/01/2022	4.1.2.010 ( 611)	1.1.3.002 ( 3490)	187	109 Pagamento de Boleto - BRASPRESS TRANSP URGENTES LTDA - numero 11.709,	1.812,09	1.812,09
17/01/2022	2.1.4.006 ( 10)	1.1.3.002 ( 3490)	188	109 Pagamento de Boleto - ECT DEGER - DR 72 SPM - numero 11.710,	621,57	621,57
17/01/2022	4.1.3.003 ( 3896)	1.1.3.002 ( 3490)	189	258 Tarifa Pix Enviado - Tar. agrupadas - ocorrencia 17/01/2022 - numero 860.171.200.775.618,	2,00	2,00
17/01/2022	4.1.3.008 ( 5432)	1.1.3.002 ( 3490)	190	133 Seg Créd Proteg Empresa - BB SEGURO CRED PROT EMPR - numero 34.243,	192,99	192,99
17/01/2022	1.1.3.002 ( 3490)	1.1.4.005 ( 5630)	191	855 BB RF Automatico Empresa - numero 5,	33.534,35	33.534,35
				Total do Dia :	<b>90.477,29</b>	<b>90.477,29</b>
18/01/2022	1.3.1.002 ( 475)	2.1.1.021 ( 147)	192	Compra de Mercadoria a Prazo conf. NFE 673051 - CIA DE FIACAO E TECIDOS CEDRO E CACHOEIRA	40.328,71	40.328,71
18/01/2022	1.3.1.001 ( 93)	2.1.4.006 ( 10)	193	Compra de Mercadoria a Vista conf. NFE 9583 - Simao Malhas Comercio e Confecoes LTDA	184,40	184,40
18/01/2022	1.1.3.002 ( 3490)	1.1.5.001 ( 3537)	194	870 Transferência recebida - 18/01 4576 13893-2 FMS-PRES FI-FN - numero 554.576.000.013.893,	10.800,00	10.800,00
18/01/2022	1.1.3.002 ( 3490)	1.1.5.001 ( 3537)	195	632 Ordem Banc 12 Sec Tes Nac - 114028870001-60 INST.FED.DE EDUC.,CIEN - numero 114.489.000.000,	288,00	288,00
18/01/2022	4.0.1.001 ( 3445)	1.1.3.002 ( 3490)	196	109 Pagamento de Boleto - DL COMERCIO ATACADISTA DE MALHAS EIREL - numero 11.801,	125,33	125,33
18/01/2022	4.1.1.009 ( 4442)	1.1.3.002 ( 3490)	197	109 Pagamento de Boleto - SERVICO NACIONAL DE APRENDIZAG - numero 11.802,	106,44	106,44
18/01/2022	2.1.1.999 ( 4206)	1.1.3.002 ( 3490)	198	109 Pagamento de Boleto - ZANOTTI INDUSTRIA E COMERCIO LTDA - numero 11.803,	1.813,91	1.813,91
18/01/2022	4.1.2.016 ( 3865)	1.1.3.002 ( 3490)	199	144 PIX - Enviado - 18/01 17:03 IDERALDO PEREIRA CHAVES - numero 11.804,	2.103,00	2.103,00
18/01/2022	4.1.3.003 ( 3896)	1.1.3.002 ( 3490)	200	258 Tarifa Pix Enviado - Tar. agrupadas - ocorrencia 18/01/2022 - numero 860.181.200.093.615,	10,00	10,00
18/01/2022	1.1.4.005 ( 5630)	1.1.3.002 ( 3490)	201	345 BB RF Automatico Empresa - numero 5,	6.929,32	6.929,32

ETEC - ESCRIT. TEC. DE CONTAB. LTDA



Junta Comercial do Estado do Distrito Federal

Este Livro foi protocolado sob o nº 23/129.876-5 no dia 05/10/2023. Os dados de autenticação estão contidos no Termo de Autenticação que deverá ser validado conforme informações constantes do mesmo.

# LIVRO DIÁRIO

Nome : SILVENINA UNIFORMES LTDA EPP  
 CNPJ : 18.386.337/0001-44  
 Página : 10

Data	Conta de Débito	Conta de Crédito	Lanço	Histórico	Valor de Débito	Valor de Crédito
Total do Dia :					<b>62.689,11</b>	<b>62.689,11</b>
19/01/2022	1.1.5.001 ( 3537)	3.1.1.002 ( 3575)	202	Venda de Mercadoria a Vista conf. NFE 2686 - SERVIÇO NACIONAL DE APRENDIZAGEM COMERCIAL - SENAC	4.260,00	4.260,00
19/01/2022	1.3.1.002 ( 475)	2.1.1.021 ( 147)	203	Compra de Mercadoria a Prazo conf. NFE 673399 - CIA DE FIACAO E TECIDOS CEDRO E CACHOEIRA	14.007,47	14.007,47
19/01/2022	1.3.1.002 ( 475)	2.1.1.073 ( 4701)	204	Compra de Mercadoria a Prazo conf. NFE 31923 - SERGIPE INDUSTRIAL TEXTIL LTDA	2.571,00	2.571,00
19/01/2022	1.3.1.001 ( 93)	2.1.1.999 ( 4206)	205	Compra de Mercadoria a Vista conf. NFE 675528 - ZANOTTI INDUSTRIA E COMERCIO LTDA	1.813,91	1.813,91
19/01/2022	1.3.1.001 ( 93)	2.1.4.006 ( 10)	206	Compra de Mercadoria a Vista conf. NFE 362 - BRASILIA PACK EMBALAGENS LTDA	156,49	156,49
19/01/2022	4.1.2.019 ( 4213)	1.1.3.002 ( 3490)	207	234 Compra com Cartão - 19/01 14:10 OK FERRAGENS E AC - numero 151.018,	15,30	15,30
19/01/2022	4.1.2.016 ( 3865)	1.1.3.002 ( 3490)	208	144 PIX - Enviado - 19/01 08:22 Margarida Vieira De Sousa - numero 11.901,	40,00	40,00
19/01/2022	1.3.1.001 ( 93)	1.1.3.002 ( 3490)	209	144 PIX - Enviado - 19/01 10:16 Arthur Domingues De Olivei - numero 11.902,	355,00	355,00
19/01/2022	4.1.2.016 ( 3865)	1.1.3.002 ( 3490)	210	144 PIX - Enviado - 19/01 12:07 Luana Gorayeb Guimaraes - numero 11.903,	300,00	300,00
19/01/2022	4.1.2.016 ( 3865)	1.1.3.002 ( 3490)	211	144 PIX - Enviado - 19/01 17:01 Elton Dos Santos Costa 991 - numero 11.904,	13,59	13,59
19/01/2022	2.1.4.006 ( 10)	1.1.3.002 ( 3490)	212	144 PIX - Enviado - 19/01 17:45 Tiago Tinoco Oliveira Fons - numero 11.905,	300,00	300,00
19/01/2022	4.1.2.019 ( 4213)	1.1.3.002 ( 3490)	213	109 Pagamento de Boleto - AC COELHO MAT PARA CONSTR LTDA - numero 11.906,	1.825,00	1.825,00
19/01/2022	4.1.3.003 ( 3896)	1.1.3.002 ( 3490)	214	258 Tarifa Pix Enviado - Tar. agrupadas - ocorrencia 19/01/2022 - numero 860.191.200.093.001,	5,51	5,51
19/01/2022	1.1.3.002 ( 3490)	1.1.4.005 ( 5630)	215	855 BB RF Automatico Empresa - numero 5,	2.854,40	2.854,40
Total do Dia :					<b>28.517,67</b>	<b>28.517,67</b>
20/01/2022	2.1.3.003 ( 697)	2.1.4.006 ( 10)	216	PAGTO NESTA DATA CONFORME DARF- IRRF REF. MÊS 12/2021.	623,87	623,87
20/01/2022	2.1.2.004 ( 4)	2.1.4.006 ( 10)	217	PAGTO NESTA DATA CONFORME DARF- INSS REF. MÊS 12/2021.	1.016,84	1.016,84
20/01/2022	2.1.3.001 ( 468)	2.1.4.006 ( 10)	218	PAGTO GUIA SIMPLES NACIONAL MÊS 12/2021	68.133,75	68.133,75
20/01/2022	1.1.5.001 ( 3537)	3.1.1.002 ( 3575)	219	Venda de Mercadoria a Vista conf. NFE 2687 - PREFEITURA MUNICIPAL DE ITAMARANDIBA	745,00	745,00
20/01/2022	1.1.5.001 ( 3537)	3.1.1.002 ( 3575)	220	Venda de Mercadoria a Vista conf. NFE 2688 - PREFEITURA MUNICIPAL DE ITAMARANDIBA	149,00	149,00
20/01/2022	1.1.5.001 ( 3537)	3.1.1.002 ( 3575)	221	Venda de Mercadoria a Vista conf. NFE 2689 - PREFEITURA MUNICIPAL DE ITAMARANDIBA	447,00	447,00
20/01/2022	1.1.5.001 ( 3537)	3.1.1.002 ( 3575)	222	Venda de Mercadoria a Vista conf. NFE 2690 - PREFEITURA MUNICIPAL DE ITAMARANDIBA	596,00	596,00
20/01/2022	1.1.5.001 ( 3537)	3.1.1.002 ( 3575)	223	Venda de Mercadoria a Vista conf. NFE 2691 - PREFEITURA MUNICIPAL DE ITAMARANDIBA	178,80	178,80
20/01/2022	1.1.5.001 ( 3537)	3.1.1.002 ( 3575)	224	Venda de Mercadoria a Vista conf. NFE 2692 - PREFEITURA MUNICIPAL DE ITAMARANDIBA	178,80	178,80
20/01/2022	1.1.5.001 ( 3537)	3.1.1.002 ( 3575)	225	Venda de Mercadoria a Vista conf. NFE 2693 - PREFEITURA MUNICIPAL DE ITAMARANDIBA	178,80	178,80
20/01/2022	1.1.5.001 ( 3537)	3.1.1.002 ( 3575)	226	Venda de Mercadoria a Vista conf. NFE 2694 - PREFEITURA MUNICIPAL DE ITAMARANDIBA	178,80	178,80
20/01/2022	1.1.5.001 ( 3537)	3.1.1.002 ( 3575)	227	Venda de Mercadoria a Vista conf. NFE 2695 - PREFEITURA MUNICIPAL DE ITAMARANDIBA	149,00	149,00
20/01/2022	1.1.5.001 ( 3537)	3.1.1.002 ( 3575)	228	Venda de Mercadoria a Vista conf. NFE 2696 - PREFEITURA MUNICIPAL DE ITAMARANDIBA	178,80	178,80
20/01/2022	1.3.1.001 ( 93)	2.1.4.006 ( 10)	229	Compra de Mercadoria a Vista conf. NFE 363 - BRASILIA PACK EMBALAGENS LTDA	104,12	104,12

ETEC - ESCRIT. TEC. DE CONTAB. LTDA



Junta Comercial do Estado do Distrito Federal

Este Livro foi protocolado sob o nº 23/129.876-5 no dia 05/10/2023. Os dados de autenticação estão contidos no Termo de Autenticação que deverá ser validado conforme informações constantes do mesmo.

# LIVRO DIÁRIO

Nome : SILVENINA UNIFORMES LTDA EPP

CNPJ : 18.386.337/0001-44

Página : 11

Data	Conta de Débito	Conta de Crédito	Lanço	Histórico	Valor de Débito	Valor de Crédito
20/01/2022	2.1.1.159 ( 5937)	2.1.4.006 ( 10)	230	Pagamento ref. Compra conf. NFE 178333 - ITA - DISTRIB. DE MALHAS E TECIDOS LTDA	921,90	921,90
20/01/2022	2.1.1.188 ( 6392)	1.1.1.001 ( 1)	231	Pagamento ref. Compra conf. NFE 30995 - ARMARINHO NOVIDADES LTDA	257,68	257,68
20/01/2022	4.1.2.024 ( 4992)	2.1.3.001 ( 468)	232	ARREDONDAMENTOS.	0,01	0,01
20/01/2022	1.1.3.002 ( 3490)	1.1.5.001 ( 3537)	233	870 Transferência recebida - 20/01 0338 7034-3 PREF MUN A GRA - numero 550.338.000.007.034,	617,64	617,64
20/01/2022	1.1.3.002 ( 3490)	2.1.4.006 ( 10)	234	900 PIX - Recebido - 20/01 16:33 44069768000197 P E D CORPO - numero 891.854.852,	115,00	115,00
20/01/2022	1.1.3.002 ( 3490)	1.1.5.001 ( 3537)	235	632 Ordem Bancária - 003945850001-71 ESTADO DE RONDONIA - numero 202.201.190.004.623,	435,55	435,55
20/01/2022	2.1.4.006 ( 10)	1.1.3.002 ( 3490)	236	375 Impostos - RFB-DARF CODIGO DE BARRAS - numero 12.001,	1.016,84	1.016,84
20/01/2022	2.1.4.006 ( 10)	1.1.3.002 ( 3490)	237	375 Impostos - DAS - SIMPLES NACIONAL - numero 12.002,	68.133,75	68.133,75
20/01/2022	4.1.3.006 ( 642)	1.1.3.002 ( 3490)	238	109 Pagamento de Boleto - MARLUVAS EQUIPAMENTOS DE SEGURANCA LTD - numero 12.003, ref juros.	12,30	12,30
20/01/2022	2.1.4.006 ( 10)	1.1.3.002 ( 3490)	239	109 Pagamento de Boleto - ITA - DISTRIBUIDORA DE MALHAS - numero 12.004,	921,90	921,90
20/01/2022	2.1.4.006 ( 10)	1.1.3.002 ( 3490)	240	375 Impostos - DARF - 18.386.337/0001-44 - 0561 - numero 12.005,	623,87	623,87
20/01/2022	1.1.3.002 ( 3490)	1.1.4.005 ( 5630)	241	855 BB RF Automatico Empresa - numero 5,	69.540,47	69.540,47
20/01/2022	1.1.4.005 ( 5630)	3.2.1.005 ( 5883)	242	JUROS RECEBIDOS DE APLICAÇÃO FINANCEIRA CONF. EXTRATO.	2.437,30	2.437,30
Total do Dia :					<b>217.892,79</b>	<b>217.892,79</b>
21/01/2022	4.1.2.010 ( 611)	2.1.4.006 ( 10)	243	PAGTO NESTA DATA CONFORME FT 2201004054 BRASPRESS TRANSPORTES URGENTES LTDA.	410,74	410,74
21/01/2022	1.1.5.001 ( 3537)	3.1.1.002 ( 3575)	244	Venda de Mercadoria a Vista conf. NFE 2697 - SECRETARIA DE EDUCACAO DE MUCUGE /BA	14.061,00	14.061,00
21/01/2022	3.1.2.001 ( 3278)	2.1.4.006 ( 10)	245	Devolução de Venda de Mercadoria conf. NFE 2698 - UNIVERSIDADE ESTADUAL DE MONTES CLAROS - UNIMONTES	3.550,00	3.550,00
21/01/2022	1.3.1.002 ( 475)	2.1.1.160 ( 5944)	246	Compra de Mercadoria a Prazo conf. NFE 179172 - INDUSTRIA DE LINHAS TRICHE LTDA	3.489,00	3.489,00
21/01/2022	1.3.1.001 ( 93)	2.1.1.205 ( 6668)	247	Compra de Mercadoria a Vista conf. NFE 457 - BALIZA CONFECÇÕES EIRELI	20.005,32	20.005,32
21/01/2022	1.3.1.001 ( 93)	2.1.4.006 ( 10)	248	Compra de Mercadoria a Vista conf. NFE 47471 - FERMATEC FERRAMENTAS E TECNICAS LTDA	198,10	198,10
21/01/2022	2.1.1.160 ( 5944)	2.1.4.006 ( 10)	249	Pagamento ref. Compra conf. NFE 175609 - INDUSTRIA DE LINHAS TRICHE LTDA	1.192,44	1.192,44
21/01/2022	2.1.1.087 ( 4879)	2.1.4.006 ( 10)	250	Pagamento ref. Compra conf. NFE 1613105 - EXCIM IMPORTACAO E EXPORTACAO S/A	2.334,53	2.334,53
21/01/2022	1.1.3.002 ( 3490)	1.1.5.001 ( 3537)	251	632 Ordem Banc 12 Sec Tes Nac - 107838980003-37 IFPB - CAMPUS CAMPINA - numero 146.523.000.000,	3.225,00	3.225,00
21/01/2022	1.1.3.002 ( 3490)	1.1.5.001 ( 3537)	252	624 Cobrança - numero 110.211.000.004.489,	335,75	335,75
21/01/2022	2.1.4.006 ( 10)	1.1.3.002 ( 3490)	253	234 Compra com Cartão - 21/01 09:54 FERMATEC FERRAMEN - numero 135.670,	198,10	198,10
21/01/2022	4.1.2.016 ( 3865)	1.1.3.002 ( 3490)	254	144 PIX - Enviado - 21/01 16:55 Lucrenilson Rodrigues - numero 12.101,	800,00	800,00
21/01/2022	4.1.3.008 ( 5432)	1.1.3.002 ( 3490)	255	109 Pagamento de Boleto - BRADESCO SEGUROS - SEGURO AUTOMOVEL - numero 12.102,	495,58	495,58
21/01/2022	2.1.4.006 ( 10)	1.1.3.002 ( 3490)	256	109 Pagamento de Boleto - EXCIM IMPORT E EXPORTACAO S A - numero 12.103,	2.334,53	2.334,53
21/01/2022	2.1.4.006 ( 10)	1.1.3.002 ( 3490)	257	109 Pagamento de Boleto - BRASPRESS TRANSP URGENTES LTDA - numero 12.104,	410,74	410,74

ETEC - ESCRIT. TEC. DE CONTAB. LTDA



Junta Comercial do Estado do Distrito Federal

Este Livro foi protocolado sob o nº 23/129.876-5 no dia 05/10/2023. Os dados de autenticação estão contidos no Termo de Autenticação que deverá ser validado conforme informações constantes do mesmo.

# LIVRO DIÁRIO

Nome : SILVENINA UNIFORMES LTDA EPP

CNPJ : 18.386.337/0001-44

Página : 12

Data	Conta de Débito	Conta de Crédito	Lanço	Histórico	Valor de Débito	Valor de Crédito
21/01/2022	2.1.4.006 ( 10)	1.1.3.002 ( 3490)	258	109 Pagamento de Boleto - INDUSTRIA DE LINHAS TRICHE LTD - numero 12.105,	1.192,44	1.192,44
21/01/2022	4.1.2.016 ( 3865)	1.1.3.002 ( 3490)	259	144 PIX - Enviado - 21/01 17:17 Delite Soares Guedes - numero 12.106,	340,00	340,00
21/01/2022	4.1.2.016 ( 3865)	1.1.3.002 ( 3490)	260	144 PIX - Enviado - 21/01 17:35 Ednilson Machado De Carval - numero 12.107,	100,00	100,00
21/01/2022	4.1.2.016 ( 3865)	1.1.3.002 ( 3490)	261	144 PIX - Enviado - 21/01 20:28 Luciana Oliveira Silva Alv - numero 12.108,	700,00	700,00
21/01/2022	4.1.3.003 ( 3896)	1.1.3.002 ( 3490)	262	124 Débito Serviço Cobrança - Tar. agrupadas - ocorrencia 19/01/2022 - numero 1.459.880.017.019,	9,00	9,00
21/01/2022	4.1.3.003 ( 3896)	1.1.3.002 ( 3490)	263	258 Tarifa Pix Enviado - Tar. agrupadas - ocorrencia 21/01/2022 - numero 860.211.200.095.598,	19,21	19,21
21/01/2022	1.1.3.002 ( 3490)	1.1.4.005 ( 5630)	264	855 BB RF Automatico Empresa - numero 5,	3.038,85	3.038,85
Total do Dia :					<b>58.440,33</b>	<b>58.440,33</b>
24/01/2022	1.1.5.001 ( 3537)	3.1.1.002 ( 3575)	265	Venda de Mercadoria a Vista conf. NFE 2699 - FUNDO DE SEGURANCA PUBLICA E DEFESA SOCIAL DO ESTADO DO CEAR	27.920,00	27.920,00
24/01/2022	1.3.1.001 ( 93)	2.1.4.006 ( 10)	266	Compra de Mercadoria a Vista conf. NFE 47519 - FERMATEC FERRAMENTAS E TECNICAS LTDA	85,00	85,00
24/01/2022	1.3.1.001 ( 93)	2.1.4.006 ( 10)	267	Compra de Mercadoria a Vista conf. NFE 9600 - Simao Malhas Comercio e Confeccoes LTDA	215,60	215,60
24/01/2022	1.3.1.002 ( 475)	2.1.1.201 ( 6613)	268	Compra de Mercadoria a Prazo conf. NFE 26520 - LUTHIMA COMERCIO ATACADISTA DE TECIDOS LTDA	6.221,00	6.221,00
24/01/2022	1.3.1.001 ( 93)	2.1.4.006 ( 10)	269	Compra de Mercadoria a Vista conf. NFE 368 - BRASILIA PACK EMBALAGENS LTDA	61,17	61,17
24/01/2022	2.1.1.016 ( 3407)	2.1.1.999 ( 4206)	270	Pagamento ref. Compra conf. NFE 122815 - FIACAO E TECELAGEM SAO GERALDO LTDA	2.296,30	2.296,30
24/01/2022	4.1.3.002 ( 635)		271	Pagamento de Multa ref. Compra conf. NFE 21936 - LUTHIMA COMERCIO ATACADISTA DE TECIDOS LTDA, vencida em 22/01/2022	13,31	
24/01/2022	2.1.1.197 ( 6538)		271	Pagamento ref. Compra conf. NFE 21936 - LUTHIMA COMERCIO ATACADISTA DE TECIDOS LTDA	399,17	
24/01/2022		2.1.1.999 ( 4206)	271	Pagamento ref. Compra conf. NFE 21936 - LUTHIMA COMERCIO ATACADISTA DE TECIDOS LTDA		412,48
24/01/2022	2.1.4.006 ( 10)	1.1.3.002 ( 3490)	272	144 PIX - Enviado - 22/01 09:58 Tiago Tinoco Oliveira Fons - numero 12.401,	50,00	50,00
24/01/2022	4.1.3.003 ( 3896)	1.1.3.002 ( 3490)	273	124 Débito Serviço Cobrança - Tar. agrupadas - ocorrencia 24/01/2022 - numero 1.459.880.017.019,	42,90	42,90
24/01/2022	1.1.3.002 ( 3490)	1.1.4.005 ( 5630)	274	855 BB RF Automatico Empresa - numero 5,	92,90	92,90
24/01/2022	4.1.3.006 ( 642)	2.1.1.999 ( 4206)	275	Pagamento ref. Compra conf. NFE 122815 - FIACAO E TECELAGEM SAO GERALDO LTDA, ref juros	9,18	9,18
Total do Dia :					<b>37.406,53</b>	<b>37.406,53</b>
25/01/2022	4.1.3.009 ( 5784)	2.1.4.006 ( 10)	276	PAGTO NESTA DATA CONFORME DAR-PARCELAMENTO ADM LEI 432/01 PARCELA 27/59.	761,49	761,49
25/01/2022	1.1.5.001 ( 3537)	3.1.1.002 ( 3575)	277	Venda de Mercadoria a Vista conf. NFE 2700 - SECRETARIA DE EDUCACAO DE MUCUGE /BA	6.500,00	6.500,00
25/01/2022	1.3.1.002 ( 475)	2.1.1.201 ( 6613)	278	Compra de Mercadoria a Prazo conf. NFE 26600 - LUTHIMA COMERCIO ATACADISTA DE TECIDOS LTDA	622,40	622,40
25/01/2022	1.1.3.002 ( 3490)	1.1.5.001 ( 3537)	279	632 Ordem Banc 12 Sec Tes Nac - 922420800001-00 FUNDAÇÃO UNIVERSIDADE - numero 186.419.000.000,	292,00	292,00
25/01/2022	4.1.2.023 ( 4640)	1.1.3.002 ( 3490)	280	234 Compra com Cartão - 25/01 12:14 LAVA JATO AUTO VISUA - numero 144.082,	30,00	30,00

ETEC - ESCRIT. TEC. DE CONTAB. LTDA



Junta Comercial do Estado do Distrito Federal

Este Livro foi protocolado sob o nº 23/129.876-5 no dia 05/10/2023. Os dados de autenticação estão contidos no Termo de Autenticação que deverá ser validado conforme informações constantes do mesmo.

# LIVRO DIÁRIO

Nome : SILVENINA UNIFORMES LTDA EPP

CNPJ : 18.386.337/0001-44

Página : 13

Data	Conta de Débito	Conta de Crédito	Lanço	Histórico	Valor de Débito	Valor de Crédito
25/01/2022	2.1.4.006 ( 10)	1.1.3.002 ( 3490)	281	375 Impostos - GDF CONTA ARRECADACAO - numero 12.501,	761,49	761,49
25/01/2022	4.1.3.003 ( 3896)	1.1.3.002 ( 3490)	282	142 Tarifa MSG - Mês Anterior - Cobrança referente 10/01/2022 - numero 860.250.800.016.565,	6,50	6,50
25/01/2022	1.1.3.002 ( 3490)	1.1.4.005 ( 5630)	283	855 BB RF Automatico Empresa - numero 5,	505,99	505,99
25/01/2022	2.2.3.001 ( 208)	2.1.4.006 ( 10)	284	Lucros distribuídos referente ao exercicio de 2021 ao sócio, TIAGO TINOCO OLIVEIRA FONSÊCA	19.500,00	19.500,00
Total do Dia :					<b>28.979,87</b>	<b>28.979,87</b>
26/01/2022	1.1.5.001 ( 3537)	3.1.1.002 ( 3575)	285	Venda de Mercadoria a Vista conf. NFE 2701 - FUNDACAO ESTATAL PIAUIENSE DE SERVICOS HOSPITALARES - FEPISE	133.740,00	133.740,00
26/01/2022	1.1.5.001 ( 3537)	3.1.1.002 ( 3575)	286	Venda de Mercadoria a Vista conf. NFE 2702 - EMPRESA BRASILEIRA DE SERVICOS HOSPITALARES - EBSERH	3.090,00	3.090,00
26/01/2022	1.3.1.002 ( 475)	2.1.1.012 ( 3360)	287	Compra de Mercadoria a Prazo conf. NFE 26616 - DINAMICA TECIDOS LTDA	1.261,00	1.261,00
26/01/2022	1.3.1.001 ( 93)	2.1.4.006 ( 10)	288	Compra de Mercadoria a Vista conf. NFE 89 - BA VESTUARIO EIRELI (BA FILIAL LEOPOLDINA - MG)	1.145,94	1.145,94
26/01/2022	1.3.1.001 ( 93)	2.1.4.006 ( 10)	289	Compra de Mercadoria a Vista conf. NFE 3403 - RAVI TECIDOS LTDA	50,52	50,52
26/01/2022	1.3.1.002 ( 475)	2.1.1.076 ( 4732)	290	Compra de Mercadoria a Prazo conf. NFE 62398 - Cia. Fiacao e Tecidos Guaratingueta	65,00	65,00
26/01/2022	2.1.1.037 ( 4381)	1.1.1.001 ( 1)	291	Pagamento ref. Compra conf. NFE 5808 - QUATRO COMERCIO DE MALHAS LTDA ME	353,90	353,90
26/01/2022	1.1.3.002 ( 3490)	2.1.4.006 ( 10)	292	870 Transferência recebida - 26/01 1235 450146-2 PRORUPAS CONF - numero 611.235.000.450.146,	9.300,00	9.300,00
26/01/2022	1.1.3.002 ( 3490)	2.1.4.006 ( 10)	293	632 Ordem Banc 12 Sec Tes Nac - 003968950062-47 LABORATORIO FEDERAL DE - numero 200.730.000.000,	550,80	550,80
26/01/2022	1.1.3.002 ( 3490)	1.1.5.001 ( 3537)	294	632 Ordem Banc 12 Sec Tes Nac - 114028870001-60 INST.FED.DE EDUC.,CIEN - numero 203.045.000.000,	1.409,40	1.409,40
26/01/2022	2.1.4.006 ( 10)	1.1.3.002 ( 3490)	295	144 PIX - Enviado - 26/01 09:51 Ravi Tecidos Ltda. - numero 12.601,	50,52	50,52
26/01/2022	4.1.2.017 ( 4138)	1.1.3.002 ( 3490)	296	109 Pagamento de Boleto - BB ADMINISTRADORA DE CARTOES - numero 12.602,	3.524,35	3.524,35
26/01/2022	4.0.1.001 ( 3445)	1.1.3.002 ( 3490)	297	144 PIX - Enviado - 26/01 17:21 PAPI TEXTIL LTDA - numero 12.603,	147,00	147,00
26/01/2022	2.1.1.999 ( 4206)	1.1.3.002 ( 3490)	298	109 Pagamento de Boleto - FIACAO E TECELAGEM SAO GERALDO - numero 12.604,	2.305,48	2.305,48
26/01/2022	2.1.1.999 ( 4206)	1.1.3.002 ( 3490)	299	109 Pagamento de Boleto - LUTHIMA COMERCIO ATACADISTA DE - numero 12.605,	412,48	412,48
26/01/2022	4.1.2.016 ( 3865)	1.1.3.002 ( 3490)	300	144 PIX - Enviado - 26/01 20:22 Lazaro Rios Cordeiro Alves - numero 12.606,	1.000,00	1.000,00
26/01/2022	4.1.2.016 ( 3865)	1.1.3.002 ( 3490)	301	144 PIX - Enviado - 26/01 20:24 Gabriella Nayara Dos Santo - numero 12.607,	1.300,00	1.300,00
26/01/2022	4.1.3.003 ( 3896)	1.1.3.002 ( 3490)	302	258 Tarifa Pix Enviado - Tar. agrupadas - ocorrencia 26/01/2022 - numero 860.261.200.091.672,	22,35	22,35
26/01/2022	1.1.4.005 ( 5630)	1.1.3.002 ( 3490)	303	345 BB RF Automatico Empresa - numero 5,	2.498,02	2.498,02
Total do Dia :					<b>162.226,76</b>	<b>162.226,76</b>
27/01/2022	1.1.5.001 ( 3537)	3.1.1.002 ( 3575)	304	Venda de Mercadoria a Vista conf. NFE 2703 - CONSORCIO DE DESENV DA REGIAO DE GOVERNO DE SJBVISTA	366,50	366,50
27/01/2022	1.1.5.001 ( 3537)	3.1.1.002 ( 3575)	305	Venda de Mercadoria a Vista conf. NFE 2704 - PREFEITURA MUNICIPAL DE SANTA MARIA	5.700,00	5.700,00

ETEC - ESCRIT. TEC. DE CONTAB. LTDA



Junta Comercial do Estado do Distrito Federal

Este Livro foi protocolado sob o nº 23/129.876-5 no dia 05/10/2023. Os dados de autenticação estão contidos no Termo de Autenticação que deverá ser validado conforme informações constantes do mesmo.

# LIVRO DIÁRIO

Nome : SILVENINA UNIFORMES LTDA EPP

CNPJ : 18.386.337/0001-44

Página : 14

Data	Conta de Débito	Conta de Crédito	Lanço	Histórico	Valor de Débito	Valor de Crédito
27/01/2022	1.3.1.002 ( 475)	2.1.1.021 ( 147)	306	Compra de Mercadoria a Prazo conf. NFE 675231 - CIA DE FIACAO E TECIDOS CEDRO E CACHOEIRA	3.505,99	3.505,99
27/01/2022	1.3.1.002 ( 475)	2.1.1.087 ( 4879)	307	Compra de Mercadoria a Prazo conf. NFE 1630021 - EXCIM IMPORTACAO E EXPORTACAO S/A	6.163,33	6.163,33
27/01/2022	1.3.1.002 ( 475)	2.1.1.179 ( 6248)	308	Compra de Mercadoria a Prazo conf. NFE 39976 - DORLYTEX INDUSTRIA DE ELASTICOS LTDA	6.240,00	6.240,00
27/01/2022	1.3.1.001 ( 93)	1.1.1.001 ( 1)	309	Compra de Mercadoria a Vista conf. NFE 48869 - WESLEY ATANAZIO XAVIER CORTEZ EPP	356,94	356,94
27/01/2022	1.3.1.002 ( 475)	2.1.1.037 ( 4381)	310	Compra de Mercadoria a Prazo conf. NFE 5889 - QUATRO COMERCIO DE MALHAS LTDA ME	143,20	143,20
27/01/2022	1.1.3.002 ( 3490)	1.1.5.001 ( 3537)	311	632 Ordem Banc 12 Sec Tes Nac - 178798590001-15 UNIVERSIDADE FEDERAL D - numero 214.857.000.000,	484,83	484,83
27/01/2022	2.1.4.006 ( 10)	1.1.3.002 ( 3490)	312	470 Transferência enviada - 27/01 1235 450146-2 PRORROUPAS CONF - numero 611.235.000.450.146,	3.000,00	3.000,00
27/01/2022	1.1.3.002 ( 3490)	1.1.4.005 ( 5630)	313	855 BB RF Automatico Empresa - numero 5,	2.515,17	2.515,17
Total do Dia :					<b>28.475,96</b>	<b>28.475,96</b>
28/01/2022	1.1.3.002 ( 3490)	2.1.4.006 ( 10)	314	732 Cielo Vendas Crédito - numero 772.492.146,	31,34	31,34
28/01/2022	1.1.3.002 ( 3490)	1.1.5.001 ( 3537)	315	632 Ordem Banc 12 Sec Tes Nac - 095860470001-53 22 GRUPO DE ARTILHARIA - numero 242.818.000.000,	513,80	513,80
28/01/2022	4.1.2.016 ( 3865)	1.1.3.002 ( 3490)	316	144 PIX - Enviado - 28/01 10:39 Aurilene De Araujo Pereira - numero 12.801,	147,00	147,00
28/01/2022	4.1.3.003 ( 3896)	1.1.3.002 ( 3490)	317	258 Tarifa Pix Enviado - Tar. agrupadas - ocorrencia 28/01/2022 - numero 870.281.200.584.635,	1,45	1,45
28/01/2022	1.1.4.005 ( 5630)	1.1.3.002 ( 3490)	318	345 BB RF Automatico Empresa - numero 5,	396,69	396,69
Total do Dia :					<b>1.090,28</b>	<b>1.090,28</b>
29/01/2022	2.1.1.188 ( 6392)	1.1.1.001 ( 1)	319	Pagamento ref. Compra conf. NFE 31258 - ARMARINHO NOVIDADES LTDA	568,52	568,52
Total do Dia :					<b>568,52</b>	<b>568,52</b>
30/01/2022	2.1.1.188 ( 6392)	1.1.1.001 ( 1)	320	Pagamento ref. Compra conf. NFE 31479 - ARMARINHO NOVIDADES LTDA	292,10	292,10
Total do Dia :					<b>292,10</b>	<b>292,10</b>
31/01/2022	4.1.1.001 ( 482)		321	Vr. ref. PRO LABORE c/ folha - pro-labore	6.101,06	
31/01/2022	4.1.1.002 ( 499)		321	Vr. ref. SALARIO MES CIVIL c/ folha	2.749,96	
31/01/2022	4.1.1.003 ( 2431)		321	Vr. ref. Férias c/ folha	1.124,98	
31/01/2022	4.1.1.003 ( 2431)		321	Vr. ref. 1/3 de Férias c/ folha	374,99	
31/01/2022	2.1.2.004 ( 4)		321	Vr. ref. INSS - Provisão de Férias c/ folha	112,49	
31/01/2022	3.2.1.001 ( 3)		321	Desc. VALE TRANSPORTE c/ folha		165,00
31/01/2022	4.1.1.002 ( 499)		321	Desc. ADIANTAMENTO SALARIO c/ folha		700,00
31/01/2022	3.2.1.001 ( 3)		321	Desc. FALTAS c/ folha		65,51
31/01/2022	1.1.5.017 ( 5395)		321	Desc. Adiantamento de Férias c/ folha		1.124,98
31/01/2022	1.1.5.017 ( 5395)		321	Desc. Adiantamento de 1/3 de Férias c/ folha		374,99
31/01/2022	2.1.2.004 ( 4)		321	Desc. INSS - Provisão de Férias c/ folha		112,49
31/01/2022	2.1.2.004 ( 4)		321	Desc. INSS - Mensal c/ folha		227,74
31/01/2022	2.1.2.004 ( 4)		321	Desc. INSS - Mensal c/ folha - pro-labore		671,11
31/01/2022	2.1.3.003 ( 697)		321	Desc. IRRF - Mensal c/ folha - pro-labore		623,87
31/01/2022	2.1.2.001 ( 413)		321	Vr. ref. salários a pagar		1.591,71
31/01/2022	2.1.2.006 ( 3131)		321	Vr. ref. pro-labore a pagar		4.806,08
31/01/2022	4.1.1.006 ( 536)	2.1.2.005 ( 2)	322	Vr. devido ref. FGTS c/ folha	334,75	334,75
31/01/2022	1.3.1.002 ( 475)	2.1.1.200 ( 6606)	323	Compra de Mercadoria a Prazo conf. NFE 42534 - COLORTEXTIL NORDESTE LTDA	78.425,51	78.425,51

ETEC - ESCRIT. TEC. DE CONTAB. LTDA



Junta Comercial do Estado do Distrito Federal

Este Livro foi protocolado sob o nº 23/129.876-5 no dia 05/10/2023. Os dados de autenticação estão contidos no Termo de Autenticação que deverá ser validado conforme informações constantes do mesmo.



# LIVRO DIÁRIO

Nome : SILVENINA UNIFORMES LTDA EPP

CNPJ : 18.386.337/0001-44

Página : 15

Data	Conta de Débito	Conta de Crédito	Lançto	Histórico	Valor de Débito	Valor de Crédito
31/01/2022	1.3.1.001 ( 93)		324	Compra de Mercadoria a Vista conf. NFE 31606 - ARMARINHO NOVIDADES LTDA	180,00	
31/01/2022	1.3.1.002 ( 475)		324	Compra de Mercadoria a Prazo conf. NFE 31606 - ARMARINHO NOVIDADES LTDA	870,86	
31/01/2022		2.1.4.006 ( 10)	324	Compra a Vista conf. NFE 31606 - ARMARINHO NOVIDADES LTDA		180,00
31/01/2022		2.1.1.188 ( 6392)	324	Compra a Prazo conf. NFE 31606 - ARMARINHO NOVIDADES LTDA		870,86
31/01/2022	1.3.1.001 ( 93)	2.1.4.006 ( 10)	325	Compra de Mercadoria a Vista conf. NFE 9607 - Simao Malhas Comercio e Confeccoos LTDA	154,33	154,33
31/01/2022	4.1.4.015 ( 444)	2.1.3.001 ( 468)	326	SIMPLES Nacional a Recolher 01/2022	40.058,17	40.058,17
31/01/2022	1.1.3.002 ( 3490)	1.1.5.001 ( 3537)	327	870 Transferência recebida - 31/01 1462 12146-0 PM ARAQUARI -I - numero 551.462.000.012.146,	950,10	950,10
31/01/2022	4.1.2.003 ( 581)	1.1.3.002 ( 3490)	328	361 Pgto conta água - CAESB - numero 13.101,	40,63	40,63
31/01/2022	4.1.2.003 ( 581)	1.1.3.002 ( 3490)	329	361 Pgto conta água - CAESB - numero 13.102,	43,98	43,98
31/01/2022	4.1.2.003 ( 581)	1.1.3.002 ( 3490)	330	361 Pgto conta água - CAESB - numero 13.103,	43,98	43,98
31/01/2022	4.1.2.003 ( 581)	1.1.3.002 ( 3490)	331	361 Pgto conta água - CAESB - numero 13.104,	52,62	52,62
31/01/2022	4.1.2.004 ( 598)	1.1.3.002 ( 3490)	332	363 Pagto conta telefone - OI/14 BRT CELULAR - numero 13.105,	134,06	134,06
31/01/2022	4.1.2.016 ( 3865)	1.1.3.002 ( 3490)	333	144 PIX - Enviado - 29/01 19:16 Delite Soares Guedes - numero 13.106,	340,00	340,00
31/01/2022	2.1.4.006 ( 10)	1.1.3.002 ( 3490)	334	144 PIX - Enviado - 29/01 19:17 Tiago Tinoco Oliveira Fons - numero 13.107,	80,00	80,00
31/01/2022	4.1.2.016 ( 3865)	1.1.3.002 ( 3490)	335	144 PIX - Enviado - 30/01 14:54 Nayane Da Conceição - numero 13.108,	52,50	52,50
31/01/2022	4.1.2.004 ( 598)	1.1.3.002 ( 3490)	336	363 Pagto conta telefone - OI/14 BRT CELULAR - numero 13.109,	134,06	134,06
31/01/2022	4.1.3.003 ( 3896)	1.1.3.002 ( 3490)	337	258 Tarifa Pix Enviado - Tar. agrupadas - ocorrencia 31/01/2022 - numero 850.311.200.045.742,	4,36	4,36
Total do Dia :					<b>132.363,39</b>	<b>132.363,39</b>
Total do Mês :					<b>1.838.159,61</b>	<b>1.838.159,61</b>

ETEC - ESCRIT. TEC. DE CONTAB. LTDA



Junta Comercial do Estado do Distrito Federal

Este Livro foi protocolado sob o nº 23/129.876-5 no dia 05/10/2023. Os dados de autenticação estão contidos no Termo de Autenticação que deverá ser validado conforme informações constantes do mesmo.

# BALANCETE ANALÍTICO - JANEIRO/2022

Nome : SILVENINA UNIFORMES LTDA EPP

CNPJ : 18.386.337/0001-44

Página : 16

Conta	Seqüência	Descrição	Saldo Anterior	Débito no Mês	Crédito no Mês	Saldo Atual
1		ATIVO	1.255.653,52D	1.051.853,16	715.293,80	1.592.212,88D
1.1		ATIVO CIRCULANTE	1.219.736,08D	800.756,33	715.293,80	1.305.198,61D
1.1.1		CAIXA GERAL	82.460,14D	0,00	1.829,14	80.631,00D
1.1.1.001	1	CAIXA	82.460,14D	0,00	1.829,14	80.631,00D
1.1.2		BENS EM ESTOQUES	232.372,47D	0,00	0,00	232.372,47D
1.1.2.001	24	MERCADORIAS C/ ESTOQUE	232.372,47D	0,00	0,00	232.372,47D
1.1.3		BANCOS	77,70 D	360.992,87	360.968,96	101,61D
1.1.3.001	3483	BANCO DE BRASILIA 103-0491728	77,70 D	0,00	0,00	77,70D
1.1.3.002	3490	BANCO DO BRASIL 1022-7 36.748-6	0,00	360.992,87	360.968,96	23,91D
1.1.4		INVESTIMENTOS	136.505,00D	90.031,88	222.840,19	3.696,69D
1.1.4.004	5272	BANCO DO BRASIL 1022-36.748-6 OURO CAP	1.000,00D	0,00	0,00	1.000,00D
1.1.4.005	5630	APLICAÇÃO AUTOMÁTICA	135.505,00D	87.731,88	222.840,19	396,69D
1.1.4.007	6910	CONSORCIO E FINANCIAMENTOS	0,00	2.300,00	0,00	2.300,00D
1.1.5		OUTROS CREDITOS	768.320,77D	349.731,58	129.655,51	988.396,84D
1.1.5.001	3537	DUPLICATAS A RECEBER	768.320,77D	347.623,61	127.547,54	988.396,84D
1.1.5.017	5395	ADIANTAMENTO DE FÉRIAS	0,00	1.499,97	1.499,97	0,00
1.1.5.041	6590	CONDOMINIO DO SHOPPING CENTER	0,00	608,00	608,00	0,00
1.2		ATIVO NÃO CIRCULANTE	35.917,44D	0,00	0,00	35.917,44D
1.2.2		IMOBILIZADO	92.982,96D	0,00	0,00	92.982,96D
1.2.2.001	48	MAQUINAS E EQUIPAMENTOS	6.670,06D	0,00	0,00	6.670,06D
1.2.2.002	3667	MOVEIS E UTENSILIOS	25.422,00D	0,00	0,00	25.422,00D
1.2.2.003	3674	EQUIPAMENTOS DE INFORMATICA	5.090,90D	0,00	0,00	5.090,90D
1.2.2.004	3681	INSTALAÇÕES	1.000,00D	0,00	0,00	1.000,00D
1.2.2.006	5418	VEICULOS	54.800,00D	0,00	0,00	54.800,00D
1.2.3		(-) DEPRECIACÃO	57.065,52C	0,00	0,00	57.065,52C
1.2.3.001	3742	(-) DEPREC. MAQUINAS E EQUIPAMENTOS	3.202,35C	0,00	0,00	3.202,35C
1.2.3.002	3759	(-) DEPREC. MOVEIS E UTENSILIOS	15.794,80C	0,00	0,00	15.794,80C
1.2.3.003	3766	(-) DEPREC. EQUIP DE INFORMATICA	3.904,45C	0,00	0,00	3.904,45C
1.2.3.004	3773	(-) DEPREC. INSTALAÇÕES	468,56C	0,00	0,00	468,56C
1.2.3.006	5425	(-) DEPREC. VEICULOS	33.695,36C	0,00	0,00	33.695,36C
1.3		CONTAS DE RESULTADOS PENDENTES	0,00	251.096,83	0,00	251.096,83D
1.3.1		ENTRADAS DE MERCADORIAS	0,00	251.096,83	0,00	251.096,83D
1.3.1.001	93	COMPRAS DE MERCADORIAS A VISTA	0,00	29.344,66	0,00	29.344,66D
1.3.1.002	475	COMPRAS DE MERCADORIAS A PRAZO	0,00	221.752,17	0,00	221.752,17D

ETEC - ESCRIT. TEC. DE CONTAB. LTDA



Junta Comercial do Estado do Distrito Federal

Este Livro foi protocolado sob o nº 23/129.876-5 no dia 05/10/2023. Os dados de autenticação estão contidos no Termo de Autenticação que deverá ser validado conforme informações constantes do mesmo.

# BALANCETE ANALÍTICO - JANEIRO/2022

Nome : SILVENINA UNIFORMES LTDA EPP

CNPJ : 18.386.337/0001-44

Página : 17

Conta	Seqüência	Descrição	Saldo Anterior	Débito no Mês	Crédito no Mês	Saldo Atual
2		PASSIVO	1.255.653,52C	662.829,88	769.878,90	1.362.702,54C
2.1		PASSIVO CIRCULANTE	666.050,96C	405.537,37	532.086,39	792.599,98C
2.1.1		FORNECEDORES	376.971,53C	122.744,63	246.743,94	500.970,84C
2.1.1.001	116	TECIDOS TITA LTDA	214,50C	0,00	0,00	214,50C
2.1.1.006	130	TEXTIL MN COMERCIO DE TECIDOS	10.532,00C	0,00	7.991,92	18.523,92C
2.1.1.012	3360	DINAMICA TECIDOS LTDA	48.938,66C	24.469,34	14.691,00	39.160,32C
2.1.1.014	3384	MAFRATEX IND. E COMERCIO LTDA	15.626,16C	15.626,16	0,00	0,00
2.1.1.015	3391	SERGIPE INDUSTRIAL S.A	0,00	0,00	5.036,70	5.036,70C
2.1.1.016	3407	FIACAO E TECELAGEM SAO GERALDO LTDA	23.924,22C	12.221,07	0,00	11.703,15C
2.1.1.021	147	CIA DE FIAC E TECI CEDRO E CACHO	67.943,64C	13.280,33	69.353,44	124.016,75C
2.1.1.037	4381	QUATRO COMERCIO DE MALHAS LTDA ME	2.272,29C	2.272,29	522,48	522,48C
2.1.1.047	4039	ROVEST COMERCIAL LTDA	1.140,00C	1.140,00	0,00	0,00
2.1.1.058	4282	PAPI TEXTIL LTDA	63.573,33C	0,00	0,00	63.573,33C
2.1.1.068	4657	TECELAGEM ATLANTICA EIRELI	4.793,60C	0,00	0,00	4.793,60C
2.1.1.073	4701	SERGIPE INDUSTRIAL TEXTIL LTDA	5.880,00C	0,00	2.571,00	8.451,00C
2.1.1.076	4732	Cia. Fiacao e Tecidos Guaratingueta	0,00	0,00	65,00	65,00C
2.1.1.087	4879	EXCIM IMPORTACAO E EXPORTACAO S/A	13.456,63C	5.897,32	6.163,33	13.722,64C
2.1.1.128	5371	COMPANHIA FABRIL MASCARENHAS	24.982,00C	0,00	0,00	24.982,00C
2.1.1.151	5760	LANIFICIO RESFIBRA LTDA.	10.042,50C	10.042,50	0,00	0,00
2.1.1.156	5845	SAO JOANENSE TEXTIL LTDA	1.725,00C	0,00	2.988,30	4.713,30C
2.1.1.159	5937	ITA - DISTRIB. DE MALHAS E TECIDOS LTDA	2.352,30C	1.637,10	0,00	715,20C
2.1.1.160	5944	INDUSTRIA DE LINHAS TRICHE LTDA	2.384,90C	2.384,90	3.489,00	3.489,00C
2.1.1.162	5968	Hantalia Textil Ltda	0,00	0,00	2.520,00	2.520,00C
2.1.1.165	5999	QUATRO K TEXTIL LTDA	0,00	0,00	6.226,89	6.226,89C
2.1.1.167	6019	TEXMALHA COMERCIO DE TECIDOS LTDA	4.983,64C	1.636,66	0,00	3.346,98C
2.1.1.169	6033	MARLUVAS EQUIPAMENTOS DE	3.884,16C	3.884,16	0,00	0,00
2.1.1.178	6231	LUTHIMA COMERCIO ATACADISTA DE	0,00	454,58	454,58	0,00
2.1.1.179	6248	DORLYTEX INDUSTRIA DE ELASTICOS LTDA	0,00	0,00	6.240,00	6.240,00C
2.1.1.188	6392	ARMARINHO NOVIDADES LTDA	2.528,68C	1.375,97	870,86	2.023,57C
2.1.1.197	6538	LUTHIMA COMERCIO ATACADISTA DE	798,33C	399,17	0,00	399,16C
2.1.1.198	6545	SANTISTA TEXTIL LTDA.	52.134,91C	17.204,52	0,00	34.930,39C
2.1.1.199	6583	LUTHIMA COMERCIO ATACADISTA DE	12.860,08C	4.286,69	0,00	8.573,39C
2.1.1.200	6606	COLORTEXTIL NORDESTE LTDA	0,00	0,00	78.425,51	78.425,51C
2.1.1.201	6613	LUTHIMA COMERCIO ATACADISTA DE	0,00	0,00	14.596,74	14.596,74C
2.1.1.205	6668	BALIZA CONFECOES EIRELI	0,00	0,00	20.005,32	20.005,32C
2.1.1.999	4206	DUPLICATAS	0,00	4.531,87	4.531,87	0,00
2.1.2		OBRIG. SOCIAIS E TRABALHISTAS	8.323,53C	8.436,04	7.856,39	7.743,88C
2.1.2.001	413	SALARIOS A PAGAR	2.041,73C	2.041,73	1.591,71	1.591,71C
2.1.2.004	4	INSS A RECOLHER	1.016,84C	1.129,33	1.123,83	1.011,34C
2.1.2.005	2	FGTS A RECOLHER	458,88C	458,90	334,77	334,75C
2.1.2.006	3131	PRO-LABORE A PAGAR	4.806,08C	4.806,08	4.806,08	4.806,08C
2.1.3		OBRIGAÇÕES TRIBUTARIAS	68.757,61C	68.757,62	40.682,05	40.682,04C
2.1.3.001	468	SIMPLES NACIONAL A RECOLHER	68.133,74C	68.133,75	40.058,18	40.058,17C
2.1.3.003	697	IRRF A RECOLHER	623,87C	623,87	623,87	623,87C
2.1.4		TITULOS A PAGAR	211.998,29C	205.599,08	236.804,01	243.203,22C
2.1.4.006	10	BB - VALORES A COMPENSAR	0,00	201.036,38	236.804,01	35.767,63C
2.1.4.007	5289	BB - GIRO MIX P102	211.998,29C	4.562,70	0,00	207.435,59C

ETEC - ESCRIT. TEC. DE CONTAB. LTDA



Junta Comercial do Estado do Distrito Federal

Este Livro foi protocolado sob o nº 23/129.876-5 no dia 05/10/2023. Os dados de autenticação estão contidos no Termo de Autenticação que deverá ser validado conforme informações constantes do mesmo.

# BALANCETE ANALÍTICO - JANEIRO/2022

Nome : SILVENINA UNIFORMES LTDA EPP

CNPJ : 18.386.337/0001-44

Página : 18

Conta	Sequência	Descrição	Saldo Anterior	Débito no Mês	Crédito no Mês	Saldo Atual
2.2		PATRIMONIO LIQUIDO	589.602,56C	257.292,51	237.792,51	<b>570.102,56C</b>
2.2.1		CAPITAL SOCIAL	100.000,00C	0,00	0,00	<b>100.000,00C</b>
2.2.1.001	185	CAPITAL	100.000,00C	0,00	0,00	<b>100.000,00C</b>
2.2.3		RESERVAS DE LUCROS	489.602,56C	257.292,51	237.792,51	<b>470.102,56C</b>
2.2.3.001	208	LUCROS ACUMULADOS	251.810,05C	19.500,00	237.792,51	<b>470.102,56C</b>
2.2.3.002	215	LUCRO DO PERIODO	237.792,51C	237.792,51	0,00	<b>0,00</b>

ETEC - ESCRIT. TEC. DE CONTAB. LTDA



Junta Comercial do Estado do Distrito Federal

Este Livro foi protocolado sob o nº 23/129.876-5 no dia 05/10/2023. Os dados de autenticação estão contidos no Termo de Autenticação que deverá ser validado conforme informações constantes do mesmo.

# BALANCETE ANALÍTICO - JANEIRO/2022

Nome : SILVENINA UNIFORMES LTDA EPP

CNPJ : 18.386.337/0001-44

Página : 19

Conta	Seqüência	Descrição	Saldo Anterior	Débito no Mês	Crédito no Mês	Saldo Atual
3		RECEITAS	0,00	3.550,00	350.899,43	<b>347.349,43C</b>
3.1		RECEITAS OPERACIONAIS	0,00	3.550,00	348.231,61	<b>344.681,61C</b>
3.1.1		SAIDAS DE MERCADORIAS	0,00	0,00	348.231,61	<b>348.231,61C</b>
3.1.1.002	3575	VENDA DE MERCADORIAS A PRAZO	0,00	0,00	348.231,61	<b>348.231,61C</b>
3.1.2		(-) DEVOLUÇÃO DE VENDAS	0,00	3.550,00	0,00	<b>3.550,00D</b>
3.1.2.001	3278	(-) DEVOLUÇÃO DE VENDAS	0,00	3.550,00	0,00	<b>3.550,00D</b>
3.2		OUTRAS RECEITAS NAO OPERACIONAIS	0,00	0,00	2.667,82	<b>2.667,82C</b>
3.2.1		RECEITAS NAO OPERACIONAIS	0,00	0,00	2.667,82	<b>2.667,82C</b>
3.2.1.001	3	DESPESAS RECUPERADAS	0,00	0,00	230,51	<b>230,51C</b>
3.2.1.003	3889	ABATIMENTOS/ DESCONTOS	0,00	0,00	0,01	<b>0,01C</b>
3.2.1.005	5883	JUROS APLICAÇÃO FINANCEIRA	0,00	0,00	2.437,30	<b>2.437,30C</b>

ETEC - ESCRIT. TEC. DE CONTAB. LTDA



Junta Comercial do Estado do Distrito Federal

Este Livro foi protocolado sob o nº 23/129.876-5 no dia 05/10/2023. Os dados de autenticação estão contidos no Termo de Autenticação que deverá ser validado conforme informações constantes do mesmo.

# BALANCETE ANALÍTICO - JANEIRO/2022

Nome : SILVENINA UNIFORMES LTDA EPP

CNPJ : 18.386.337/0001-44

Página : 20

Conta	Seqüência	Descrição	Saldo Anterior	Débito no Mês	Crédito no Mês	Saldo Atual
4		CUSTOS\ DESPESAS	0,00	119.926,57	2.087,48	117.839,09D
4.0		CUSTO DA MERCADORIA VENDIDA	0,00	16.917,27	0,00	16.917,27D
4.0.1		CUSTO DA MERCADORIA VENDIDA	0,00	16.917,27	0,00	16.917,27D
4.0.1.001	3445	CUSTO DA MERCADORIA VENDIDA	0,00	16.917,27	0,00	16.917,27D
4.1		DESPESAS ADMINISTRATIVAS	0,00	103.009,30	2.087,48	100.921,82D
4.1.1		DESPESAS COM O PESSOAL	0,00	13.153,96	2.087,48	11.066,48D
4.1.1.001	482	RETIRADA DE PRO-LABORE	0,00	6.101,06	0,00	6.101,06D
4.1.1.002	499	SALARIOS	0,00	2.749,96	700,00	2.049,96D
4.1.1.003	2431	FERIAS	0,00	1.499,97	1.387,48	112,49D
4.1.1.005	529	INSS	0,00	2.195,38	0,00	2.195,38D
4.1.1.006	536	FGTS	0,00	334,75	0,00	334,75D
4.1.1.009	4442	CURSOS PROFISSIONALIZANTES	0,00	106,44	0,00	106,44D
4.1.1.014	3292	DESP. ALIMENTAÇÃO	0,00	166,40	0,00	166,40D
4.1.2		DESPESAS GERAIS	0,00	46.997,44	0,00	46.997,44D
4.1.2.003	581	AGUA E ESGOTO	0,00	181,21	0,00	181,21D
4.1.2.004	598	TELEFONES	0,00	844,15	0,00	844,15D
4.1.2.010	611	FRETES E CARRETOS	0,00	6.286,21	0,00	6.286,21D
4.1.2.014	3308	CORREIOS E TELEGRAFOS	0,00	621,57	0,00	621,57D
4.1.2.016	3865	DESPESAS COM SERVIÇOS DE TERCEIROS	0,00	26.476,77	0,00	26.476,77D
4.1.2.017	4138	CARTÃO DE CREDITO	0,00	3.524,35	0,00	3.524,35D
4.1.2.019	4213	MANUTENÇÃO E REFORMA	0,00	3.425,30	0,00	3.425,30D
4.1.2.023	4640	DESPESAS COM VEICULOS	0,00	30,00	0,00	30,00D
4.1.2.024	4992	ARREDONDAMENTOS	0,00	0,03	0,00	0,03D
4.1.2.025	5043	DESP C/ SOFTWARE	0,00	1.865,87	0,00	1.865,87D
4.1.2.030	5616	VALE TRANSPORTE	0,00	128,00	0,00	128,00D
4.1.2.033	5722	CERTIFICADO DIGITAL	0,00	307,42	0,00	307,42D
4.1.2.036	6958	PLANO DE SAÚDE	0,00	3.306,56	0,00	3.306,56D
4.1.3		DESPESAS FINANCEIRAS	0,00	2.799,73	0,00	2.799,73D
4.1.3.002	635	MULTAS DE MORA	0,00	47,30	0,00	47,30D
4.1.3.003	3896	TARIFAS BANCARIAS	0,00	340,93	0,00	340,93D
4.1.3.006	642	JUROS DE MORA	0,00	261,44	0,00	261,44D
4.1.3.008	5432	SEGUROS	0,00	688,57	0,00	688,57D
4.1.3.009	5784	MULTAS DIVERSAS	0,00	761,49	0,00	761,49D
4.1.3.010	5814	BRINDES & BONIFICAÇÕES	0,00	700,00	0,00	700,00D
4.1.4		IMPOSTOS E TAXAS	0,00	40.058,17	0,00	40.058,17D
4.1.4.015	444	SIMPLES NACIONAL	0,00	40.058,17	0,00	40.058,17D
			0,00	1.838.159,61	1.838.159,61	0,00

ETEC - ESCRIT. TEC. DE CONTAB. LTDA



Junta Comercial do Estado do Distrito Federal

Este Livro foi protocolado sob o nº 23/129.876-5 no dia 05/10/2023. Os dados de autenticação estão contidos no Termo de Autenticação que deverá ser validado conforme informações constantes do mesmo.

# LIVRO DIÁRIO

Nome : SILVENINA UNIFORMES LTDA EPP

CNPJ : 18.386.337/0001-44

Página : 21

Data	Conta de Débito	Conta de Crédito	Lanço	Histórico	Valor de Débito	Valor de Crédito
01/02/2022	4.1.2.010 ( 611)	2.1.4.006 ( 10)	338	PAGTO NESTA DATA CONFORME FT 2201035468 BRASPRESS TRANSPORTES URGENTES LTDA.	224,85	224,85
01/02/2022	4.1.2.010 ( 611)	2.1.4.006 ( 10)	339	PAGTO NESTA DATA CONFORME FT 2201021061 BRASPRESS TRANSPORTES URGENTES LTDA.	243,30	243,30
01/02/2022	1.3.1.002 ( 475)	2.1.1.200 ( 6606)	340	Compra de Mercadoria a Prazo conf. NFE 42541 - COLORTEXTIL NORDESTE LTDA	15.452,36	15.452,36
01/02/2022	1.3.1.002 ( 475)	2.1.1.202 ( 6620)	341	Compra de Mercadoria a Prazo conf. NFE 16820 - YOHANA TEXTIL LTDA	5.200,00	5.200,00
01/02/2022	1.3.1.002 ( 475)	2.1.1.001 ( 116)	342	Compra de Mercadoria a Prazo conf. NFE 455513 - TECIDOS TITA LTDA	1.625,82	1.625,82
01/02/2022	2.1.1.159 ( 5937)	2.1.4.006 ( 10)	343	Pagamento ref. Compra conf. NFE 180331 - ITA - DISTRIB. DE MALHAS E TECIDOS LTDA	715,20	715,20
01/02/2022	4.1.3.002 ( 635)		344	Pagamento de Multa ref. Compra conf. NFE 123897 - FIACAO E TECELAGEM SAO GERALDO LTDA, vencida em 24/01/2022	93,60	
01/02/2022	2.1.1.016 ( 3407)		344	Pagamento ref. Compra conf. NFE 123897 - FIACAO E TECELAGEM SAO GERALDO LTDA	5.851,57	
01/02/2022		2.1.4.006 ( 10)	344	Pagamento ref. Compra conf. NFE 123897 - FIACAO E TECELAGEM SAO GERALDO LTDA		5.945,17
01/02/2022	2.1.1.198 ( 6545)	2.1.4.006 ( 10)	345	Pagamento ref. Compra conf. NFE 221177 - SANTISTA TEXTIL LTDA.	9.761,23	9.761,23
01/02/2022	2.1.1.198 ( 6545)	2.1.4.006 ( 10)	346	Pagamento ref. Compra conf. NFE 221178 - SANTISTA TEXTIL LTDA.	5.459,14	5.459,14
01/02/2022	4.1.3.002 ( 635)		347	Pagamento de Multa ref. Compra conf. NFE 221179 - SANTISTA TEXTIL LTDA., vencida em 01/02/2022	20,04	
01/02/2022	2.1.1.198 ( 6545)		347	Pagamento ref. Compra conf. NFE 221179 - SANTISTA TEXTIL LTDA.	1.984,15	
01/02/2022		2.1.4.006 ( 10)	347	Pagamento ref. Compra conf. NFE 221179 - SANTISTA TEXTIL LTDA.		2.004,19
01/02/2022	2.1.4.006 ( 10)	1.1.3.002 ( 3490)	348	470 Transferência enviada - 01/02 1235 450146-2 PRORROUPAS CONF - numero 611.235.000.4501.46,	16.000,00	16.000,00
01/02/2022	1.1.3.002 ( 3490)	1.1.5.001 ( 3537)	349	632 Ordem Bancária - 111557650001-17 FUNDO MUNICIPAL DE SAU - numero 202.201.310.037.841,	316.422,64	316.422,64
01/02/2022	4.0.1.001 ( 3445)	1.1.3.002 ( 3490)	350	470 Transferência enviada - 01/02 3475 216549-X WAHIBA ABDALLA - numero 553.475.000.216.549,	21.849,32	21.849,32
01/02/2022	2.1.4.006 ( 10)	1.1.3.002 ( 3490)	351	470 Transferência enviada - 01/02 1235 450146-2 PRORROUPAS CONF - numero 611.235.000.450.146,	3.000,00	3.000,00
01/02/2022	2.1.4.006 ( 10)	1.1.3.002 ( 3490)	352	470 Transferência enviada - 01/02 3603 36041-4 SILVERIO SILVA - numero 613.603.000.036.041,	2.100,00	2.100,00
01/02/2022	2.1.4.006 ( 10)	1.1.3.002 ( 3490)	353	109 Pagamento de Boleto - FIACAO E TECELAGEM SAO GERALDO - numero 20.101,	5.945,17	5.945,17
01/02/2022	4.0.1.001 ( 3445)	1.1.3.002 ( 3490)	354	109 Pagamento de Boleto - ARMARINHOS NOVIDADES LTDA - numero 20.102,	585,02	585,02
01/02/2022	2.1.1.205 ( 6668)	1.1.3.002 ( 3490)	355	109 Pagamento de Boleto - BALIZA CONFECOES EIRELLI - numero 20.103,	16.428,73	16.428,73
01/02/2022	2.1.1.205 ( 6668)	1.1.3.002 ( 3490)	356	109 Pagamento de Boleto - BALIZA CONFECOES EIRELLI - numero 20.104,	16.423,32	16.423,32
01/02/2022	4.0.1.001 ( 3445)	1.1.3.002 ( 3490)	357	109 Pagamento de Boleto - ARMARINHOS NOVIDADES LTDA - numero 20.105,	299,70	299,70
01/02/2022	4.0.1.001 ( 3445)	1.1.3.002 ( 3490)	358	109 Pagamento de Boleto - SIMAO MALHAS COMERCIO E CONFEC - numero 20.106,	252,89	252,89
01/02/2022	4.1.2.003 ( 581)	1.1.3.002 ( 3490)	359	361 Pgto conta água - CAESB - numero 20.107,	40,63	40,63
01/02/2022	4.0.1.001 ( 3445)	1.1.3.002 ( 3490)	360	109 Pagamento de Boleto - QUATRO COMERCIO DE MALHAS LTDA ME - numero 20.108,	363,79	363,79
01/02/2022	4.1.2.003 ( 581)	1.1.3.002 ( 3490)	361	361 Pgto conta água - CAESB - numero 20.109,	43,98	43,98

ETEC - ESCRIT. TEC. DE CONTAB. LTDA



Junta Comercial do Estado do Distrito Federal

Este Livro foi protocolado sob o nº 23/129.876-5 no dia 05/10/2023. Os dados de autenticação estão contidos no Termo de Autenticação que deverá ser validado conforme informações constantes do mesmo.

# LIVRO DIÁRIO

Nome : SILVENINA UNIFORMES LTDA EPP

CNPJ : 18.386.337/0001-44

Página : 22

Data	Conta de Débito	Conta de Crédito	Lanço	Histórico	Valor de Débito	Valor de Crédito
01/02/2022	4.1.2.003 ( 581)	1.1.3.002 ( 3490)	362	361 Pgto conta água - CAESB - numero 20.110,	52,62	52,62
01/02/2022	2.1.4.006 ( 10)	1.1.3.002 ( 3490)	363	109 Pagamento de Boleto - BRASPRESS TRANSP URGENTES LTDA - numero 20.111,	224,85	224,85
01/02/2022	2.1.4.006 ( 10)	1.1.3.002 ( 3490)	364	109 Pagamento de Boleto - BRASPRESS TRANSPORTES URGENTES LTDA - numero 20.112,	243,30	243,30
01/02/2022	2.1.4.006 ( 10)	1.1.3.002 ( 3490)	365	109 Pagamento de Boleto - CARTAO DE COMPRA SUPPLIERCARD FUNDO DE - numero 20.113,	2.004,19	2.004,19
01/02/2022	2.1.4.006 ( 10)	1.1.3.002 ( 3490)	366	109 Pagamento de Boleto - numero 20.114,	9.761,23	9.761,23
01/02/2022	2.1.4.006 ( 10)	1.1.3.002 ( 3490)	367	109 Pagamento de Boleto - numero 20.115,	5.459,14	5.459,14
01/02/2022	4.1.2.025 ( 5043)	1.1.3.002 ( 3490)	368	109 Pagamento de Boleto - NFEMAIL TECNOLOGIA LTDA - numero 20.116,	159,00	159,00
01/02/2022	2.1.4.006 ( 10)	1.1.3.002 ( 3490)	369	109 Pagamento de Boleto - ITA - DISTRIBUIDORA DE MALHAS - numero 20.117,	715,20	715,20
01/02/2022	4.1.1.009 ( 4442)	1.1.3.002 ( 3490)	370	109 Pagamento de Boleto - BCEC - BRASIL CENTRAL DE EDUCACAO E CU - numero 20.118,	102,63	102,63
01/02/2022	4.1.2.016 ( 3865)	1.1.3.002 ( 3490)	371	144 Pix - Enviado - 01/02 14:57 Maurílio Almeida Santos - numero 20.119,	5.210,00	5.210,00
01/02/2022	2.1.4.006 ( 10)	1.1.3.002 ( 3490)	372	144 Pix - Enviado - 01/02 15:00 TIAGO TINOCO OLIVEIRA FONS - numero 20.120,	800,00	800,00
01/02/2022	4.1.2.036 ( 6958)	1.1.3.002 ( 3490)	373	109 Pagamento de Boleto - BRADESCO SAUDE S A - numero 20.121,	3.160,92	3.160,92
01/02/2022	2.1.4.006 ( 10)	1.1.3.002 ( 3490)	374	144 Pix - Enviado - 01/02 16:26 Tiago Tinoco Oliveira Fons - numero 20.122,	200,00	200,00
01/02/2022	2.1.4.006 ( 10)	1.1.3.002 ( 3490)	375	109 Pagamento de Boleto - BANCO DO BRASIL S/A - GOVERNO - numero 20.123,	401,97	401,97
01/02/2022	4.1.2.016 ( 3865)	1.1.3.002 ( 3490)	376	144 Pix - Enviado - 01/02 17:26 Ana Lidia Neves De Farias - numero 20.124,	100,00	100,00
01/02/2022	4.1.3.003 ( 3896)	1.1.3.002 ( 3490)	377	165 Tarifa Cheque Ouro Manut - Cobrança referente 31/01/2022 - numero 810.320.700.646.589,	15,00	15,00
01/02/2022	4.1.3.003 ( 3896)	1.1.3.002 ( 3490)	378	258 Tarifa Pix Enviado - Tar. agrupadas - ocorrencia 01/02/2022 - numero 860.321.200.301.138,	11,00	11,00
01/02/2022	1.1.4.005 ( 5630)	1.1.3.002 ( 3490)	379	345 BB RF Automatico Empresa - numero 5,	204.492,95	204.492,95
Total do Dia :					<b>679.500,45</b>	<b>679.500,45</b>
02/02/2022	1.1.5.001 ( 3537)	3.1.1.002 ( 3575)	380	Venda de Mercadoria a Vista conf. NFE 2705 - FUNDACAO DE SAUDE PUBLICA DE NOVO HAMBURGO	9.375,00	9.375,00
02/02/2022	2.1.1.012 ( 3360)	2.1.4.006 ( 10)	381	Pagamento ref. Compra conf. NFE 26192 - DINAMICA TECIDOS LTDA	9.382,96	9.382,96
02/02/2022	1.1.3.002 ( 3490)	1.1.5.001 ( 3537)	382	612 Recebimento Fornecedor - numero 1.128,	567,20	567,20
02/02/2022	4.1.2.016 ( 3865)	1.1.3.002 ( 3490)	383	470 Transferência enviada - 02/02 0102 56700-0 LUANA GORAYEB - numero 610.102.000.056.700,	4.400,00	4.400,00
02/02/2022	2.1.4.006 ( 10)	1.1.3.002 ( 3490)	384	470 Transferência enviada - 02/02 3603 36041-4 SILVERIO SILVA - numero 613.603.000.036.041,	1.000,00	1.000,00
02/02/2022	2.1.4.006 ( 10)	1.1.3.002 ( 3490)	385	144 Pix - Enviado - 02/02 09:53 Centro De Ensino Santa Rit - numero 20.201,	1.350,03	1.350,03
02/02/2022	4.0.1.001 ( 3445)	1.1.3.002 ( 3490)	386	144 Pix - Enviado - 02/02 10:04 Josualdo Batista Primo De - numero 20.202,	1.963,00	1.963,00
02/02/2022	2.1.4.006 ( 10)	1.1.3.002 ( 3490)	387	144 Pix - Enviado - 02/02 12:40 Proroupas Confeccoes Ltda - numero 20.203,	300,00	300,00
02/02/2022	4.1.2.016 ( 3865)	1.1.3.002 ( 3490)	388	144 Pix - Enviado - 02/02 16:20 Vanderleida Goncalves De O - numero 20.204,	2.780,00	2.780,00
02/02/2022	4.1.2.016 ( 3865)	1.1.3.002 ( 3490)	389	144 Pix - Enviado - 02/02 16:22 Regina Celia Costa Sousa - numero 20.205,	640,00	640,00
02/02/2022	4.1.2.016 ( 3865)	1.1.3.002 ( 3490)	390	144 Pix - Enviado - 02/02 16:25 Maria Dos Reis Dos Santos - numero 20.206,	360,00	360,00

ETEC - ESCRIT. TEC. DE CONTAB. LTDA



Junta Comercial do Estado do Distrito Federal

Este Livro foi protocolado sob o nº 23/129.876-5 no dia 05/10/2023. Os dados de autenticação estão contidos no Termo de Autenticação que deverá ser validado conforme informações constantes do mesmo.



# LIVRO DIÁRIO

Nome : SILVENINA UNIFORMES LTDA EPP

CNPJ : 18.386.337/0001-44

Página : 23

Data	Conta de Débito	Conta de Crédito	Lanço	Histórico	Valor de Débito	Valor de Crédito
02/02/2022	2.1.4.006 ( 10)	1.1.3.002 ( 3490)	391	109 Pagamento de Boleto - DINAMICA TECIDOS LTDA - numero 20.207,	9.382,96	9.382,96
02/02/2022	4.1.3.003 ( 3896)	1.1.3.002 ( 3490)	392	258 Tarifa Pix Enviado - Tar. agrupadas - ocorrencia 02/02/2022 - numero 860.331.200.162.442,	42,86	42,86
02/02/2022	2.1.4.006 ( 10)	1.1.3.002 ( 3490)	393	102 Cheque Compensado - numero 850.510,	2.775,00	2.775,00
02/02/2022	1.1.3.002 ( 3490)	1.1.4.005 ( 5630)	394	855 BB RF Automatico Empresa - numero 5,	24.426,65	24.426,65
Total do Dia :					<b>68.745,66</b>	<b>68.745,66</b>
03/02/2022	4.1.2.025 ( 5043)	2.1.4.006 ( 10)	395	PAGTO NESTA DATA CONFORME FT S/N IUGU SERVIÇOS NA INTERNET SA.	549,00	549,00
03/02/2022	1.3.1.001 ( 93)	1.1.1.001 ( 1)	396	Compra de Mercadoria a Vista conf. NFE 1966 - TATOS - MOTORES ESERVICOS LTDA - ME	296,00	296,00
03/02/2022	1.3.1.001 ( 93)	2.1.4.006 ( 10)	397	Compra de Mercadoria a Vista conf. NFE 1967 - TATOS - MOTORES ESERVICOS LTDA - ME	612,00	612,00
03/02/2022	4.1.2.016 ( 3865)	2.1.4.006 ( 10)	398	Aquisição de Serviço a Vista conf. NFE 1966 - TATOS - MOTORES ESERVICOS LTDA - ME	95,00	95,00
03/02/2022	4.1.2.016 ( 3865)	2.1.4.006 ( 10)	399	Aquisição de Serviço a Vista conf. NFE 1967 - TATOS - MOTORES ESERVICOS LTDA - ME	260,00	260,00
03/02/2022	4.1.2.007 ( 604)	2.1.4.006 ( 10)	400	Aquisição de Serviço a Vista conf. NFE 1097 - ETEC ESCRITORIO TECNICO DE CONTABILIDADE LTDA - ME	2.090,00	2.090,00
03/02/2022	4.1.3.002 ( 635)		401	Pagamento de Multa ref. Compra conf. NFE 655576 - CIA DE FIACAO E TECIDOS CEDRO E CACHOEIRA, vencida em 24/01/2022	41,41	
03/02/2022	2.1.1.021 ( 147)		401	Pagamento ref. Compra conf. NFE 655576 - CIA DE FIACAO E TECIDOS CEDRO E CACHOEIRA	3.590,40	
03/02/2022		2.1.4.006 ( 10)	401	Pagamento ref. Compra conf. NFE 655576 - CIA DE FIACAO E TECIDOS CEDRO E CACHOEIRA		3.631,81
03/02/2022	2.1.1.021 ( 147)	2.1.4.006 ( 10)	402	Pagamento ref. Compra conf. NFE 657815 - CIA DE FIACAO E TECIDOS CEDRO E CACHOEIRA	4.847,64	4.847,64
03/02/2022	2.1.4.006 ( 10)	1.1.3.002 ( 3490)	403	470 Transferência enviada - 03/02 3308 00018386337000144 - numero 613.308.000.000.321,	3.631,81	3.631,81
03/02/2022	4.1.2.016 ( 3865)	1.1.3.002 ( 3490)	404	144 Pix - Agendamento - 03/02 05:34 Monica Correa De Moraes Ma - numero 20.301,	1.000,00	1.000,00
03/02/2022	2.1.4.006 ( 10)	1.1.3.002 ( 3490)	405	144 Pix - Enviado - 03/02 11:14 Tiago Tinoco Oliveira Fons - numero 20.302,	210,00	210,00
03/02/2022	4.1.2.007 ( 604)	1.1.3.002 ( 3490)	406	144 Pix - Enviado - 03/02 12:24 Etec Esc Tec Contabilidade - numero 20.303,	5.226,00	5.226,00
03/02/2022	4.1.2.016 ( 3865)	1.1.3.002 ( 3490)	407	144 Pix - Enviado - 03/02 14:04 Delite Soares Guedes - numero 20.304,	170,00	170,00
03/02/2022	4.0.1.001 ( 3445)	1.1.3.002 ( 3490)	408	109 Pagamento de Boleto - ARMARINHOS NOVIDADES LTDA - numero 20.305,	295,17	295,17
03/02/2022	2.1.4.006 ( 10)	1.1.3.002 ( 3490)	409	109 Pagamento de Boleto - GAVEA SUL FIDC MULTISSECTORIAL LP - numero 20.306,	4.847,64	4.847,64
03/02/2022	2.1.4.006 ( 10)	1.1.3.002 ( 3490)	410	109 Pagamento de Boleto - IUGU SERVICOS NA INTERNET S.A - numero 20.307,	549,00	549,00
03/02/2022	4.1.3.003 ( 3896)	1.1.3.002 ( 3490)	411	170 Tar Mensal Programa Relac - Cobrança referente 31/01/2022 - numero 810.340.700.075.423,	5,00	5,00
03/02/2022	4.1.3.003 ( 3896)	1.1.3.002 ( 3490)	412	258 Tarifa Pix Enviado - Tar. agrupadas - ocorrencia 03/02/2022 - numero 860.341.200.286.501,	21,58	21,58
03/02/2022	1.1.3.002 ( 3490)	1.1.4.005 ( 5630)	413	855 BB RF Automatico Empresa - numero 5,	15.956,20	15.956,20
Total do Dia :					<b>44.293,85</b>	<b>44.293,85</b>
04/02/2022	4.1.2.010 ( 611)	2.1.4.006 ( 10)	414	PAGTO NESTA DATA CONFORME FT 2201075942 BRASPRESS TRANSPORTES URGENTES LTDA.	1.558,05	1.558,05

ETEC - ESCRIT. TEC. DE CONTAB. LTDA



Junta Comercial do Estado do Distrito Federal

Este Livro foi protocolado sob o nº 23/129.876-5 no dia 05/10/2023. Os dados de autenticação estão contidos no Termo de Autenticação que deverá ser validado conforme informações constantes do mesmo.

# LIVRO DIÁRIO

Nome : SILVENINA UNIFORMES LTDA EPP

CNPJ : 18.386.337/0001-44

Página : 24

Data	Conta de Débito	Conta de Crédito	Lanço	Histórico	Valor de Débito	Valor de Crédito
04/02/2022	1.1.5.028 ( 6224)	3.1.1.002 ( 3575)	415	Venda de Mercadoria a Vista conf. NFE 2706 - JURISCONT CONTABILIDADE E ADMINISTRACAO DE CONDOMINIOS LTDA	704,00	704,00
04/02/2022	1.3.1.002 ( 475)	2.1.1.198 ( 6545)	416	Compra de Mercadoria a Prazo conf. NFE 226787 - SANTISTA TEXTIL LTDA.	24.384,78	24.384,78
04/02/2022	1.3.1.002 ( 475)	2.1.1.160 ( 5944)	417	Compra de Mercadoria a Prazo conf. NFE 179892 - INDUSTRIA DE LINHAS TRICHE LTDA	8.471,20	8.471,20
04/02/2022	1.3.1.001 ( 93)	2.1.1.205 ( 6668)	418	Compra de Mercadoria a Vista conf. NFE 458 - BALIZA CONFECOES EIRELI	16.672,71	16.672,71
04/02/2022	1.3.1.001 ( 93)	2.1.4.006 ( 10)	419	Compra de Mercadoria a Vista conf. NFE 22 - BZ CONFECOES EIRELI	16.672,71	16.672,71
04/02/2022	4.1.2.016 ( 3865)	2.1.4.006 ( 10)	420	Aquisição de Serviço a Vista conf. NFE 162438 - ECUSTOMIZE CONSULTORIA EM SOFTWARE LTDA - ME	549,00	549,00
04/02/2022	2.1.1.199 ( 6583)	2.1.4.006 ( 10)	421	Pagamento ref. Compra conf. NFE 23050 - LUTHIMA COMERCIO ATACADISTA DE TECIDOS LTDA	1.149,20	1.149,20
04/02/2022	2.1.1.199 ( 6583)	2.1.4.006 ( 10)	422	Pagamento ref. Compra conf. NFE 23111 - LUTHIMA COMERCIO ATACADISTA DE TECIDOS LTDA	2.462,53	2.462,53
04/02/2022	2.1.1.167 ( 6019)	2.1.4.006 ( 10)	423	Pagamento ref. Compra conf. NFE 169493 - TEXMALHA COMERCIO DE TECIDOS LTDA	420,68	420,68
04/02/2022	4.1.2.030 ( 5616)	2.1.4.006 ( 10)	424	PAGTO NESTA DATA CONFORME RECIBO S/N THAIS FERNANDA REFERENTE VALE TRANSPORTE PERIODO DE 10/01/2022 A 31/01/2022.	128,00	128,00
04/02/2022	4.1.1.014 ( 3292)	2.1.4.006 ( 10)	425	PAGTO NESTA DATA CONFORME RECIBO S/N MARIA EDLENE VIEIRA DE ALENCAR REFERENTE PERIODO DE 11/01/2022 A 31/01/2022.	156,00	156,00
04/02/2022	1.1.3.002 ( 3490)	1.1.5.028 ( 6224)	426	900 Pix - Recebido - 04/02 08:58 28910962000105 JURISCONT C - numero 940.649.971,	704,00	704,00
04/02/2022	1.1.3.002 ( 3490)	1.1.5.001 ( 3537)	427	632 Ordem Banc 12 Sec Tes Nac - 178798590001-15 UNIVERSIDADE FEDERAL D - numero 343.054.000.000,	219,08	219,08
04/02/2022	1.1.3.002 ( 3490)	1.1.5.001 ( 3537)	428	624 Cobrança - numero 110.351.000.007.421,	1.184,40	1.184,40
04/02/2022	2.1.4.006 ( 10)	1.1.3.002 ( 3490)	429	470 Transferência enviada - 04/02 1235 450146-2 PRORROUPAS CONF - numero 611.235.000.450.146,	1.000,00	1.000,00
04/02/2022	4.1.2.016 ( 3865)	1.1.3.002 ( 3490)	430	120 Transferido para Poupança - 04/02 1507 510019453-3 ANTONIO CARLOS - numero 611.507.510.019.453,	2.205,00	2.205,00
04/02/2022	2.1.4.006 ( 10)	1.1.3.002 ( 3490)	431	470 Transferência enviada - 04/02 3602 24968-8 THAIS FERNANDA - numero 613.602.000.024.968,	1.453,47	1.453,47
04/02/2022	2.1.4.006 ( 10)	1.1.3.002 ( 3490)	432	144 Pix - Enviado - 04/02 12:36 Tiago Tinoco Oliveira Fons - numero 20.401,	120,00	120,00
04/02/2022	2.1.4.006 ( 10)	1.1.3.002 ( 3490)	433	144 Pix - Enviado - 04/02 17:22 Maria Edlene Vieira De Ale - numero 20.402,	588,64	588,64
04/02/2022	4.1.2.016 ( 3865)	1.1.3.002 ( 3490)	434	144 Pix - Enviado - 04/02 17:29 Elita De Fátima Pires De O - numero 20.403,	1.200,00	1.200,00
04/02/2022	4.1.2.016 ( 3865)	1.1.3.002 ( 3490)	435	144 Pix - Enviado - 04/02 17:37 Cleidiana Da Conceicao - numero 20.404,	600,50	600,50
04/02/2022	4.1.2.016 ( 3865)	1.1.3.002 ( 3490)	436	144 Pix - Enviado - 04/02 17:49 Lucrenilson Rodrigues - numero 20.405,	646,47	646,47
04/02/2022	4.1.2.016 ( 3865)	1.1.3.002 ( 3490)	437	144 Pix - Enviado - 04/02 18:08 Maria Dos Reis Dos Santos - numero 20.406,	1.200,00	1.200,00
04/02/2022	4.1.2.016 ( 3865)	1.1.3.002 ( 3490)	438	144 Pix - Enviado - 04/02 18:08 Edgar Jacauna - numero 20.407,	348,31	348,31
04/02/2022	4.1.2.016 ( 3865)	1.1.3.002 ( 3490)	439	144 Pix - Enviado - 04/02 18:09 Luciana Oliveira Silva Alv - numero 20.408,	1.400,00	1.400,00
04/02/2022	4.1.2.016 ( 3865)	1.1.3.002 ( 3490)	440	144 Pix - Enviado - 04/02 18:10 Regina Celia Costa Sousa - numero 20.409,	900,00	900,00

ETEC - ESCRIT. TEC. DE CONTAB. LTDA



Junta Comercial do Estado do Distrito Federal

Este Livro foi protocolado sob o nº 23/129.876-5 no dia 05/10/2023. Os dados de autenticação estão contidos no Termo de Autenticação que deverá ser validado conforme informações constantes do mesmo.

# LIVRO DIÁRIO

Nome : SILVENINA UNIFORMES LTDA EPP

CNPJ : 18.386.337/0001-44

Página : 25

Data	Conta de Débito	Conta de Crédito	Lanço	Histórico	Valor de Débito	Valor de Crédito
04/02/2022	4.1.2.016 ( 3865)	1.1.3.002 ( 3490)	441	144 Pix - Enviado - 04/02 18:15 Gabriella Nayara Dos Santo - numero 20.410,	318,50	318,50
04/02/2022	4.1.2.016 ( 3865)	1.1.3.002 ( 3490)	442	144 Pix - Enviado - 04/02 18:35 Nayane Da Conceição - numero 20.411,	785,95	785,95
04/02/2022	4.1.2.010 ( 611)	1.1.3.002 ( 3490)	443	109 Pagamento de Boleto - BRASPRESS TRANSPORTES URGENTES LTDA - numero 20.412,	365,25	365,25
04/02/2022	2.1.4.006 ( 10)	1.1.3.002 ( 3490)	444	109 Pagamento de Boleto - TEXMALHA COMERCIO DE TECIDOS LTDA - numero 20.413,	420,68	420,68
04/02/2022	2.1.4.006 ( 10)	1.1.3.002 ( 3490)	445	109 Pagamento de Boleto - LUTHIMA COMERCIO ATACADISTA DE - numero 20.414,	2.462,53	2.462,53
04/02/2022	2.1.4.006 ( 10)	1.1.3.002 ( 3490)	446	109 Pagamento de Boleto - LUTHIMA COMERCIO ATACADISTA DE - numero 20.415,	1.149,20	1.149,20
04/02/2022	4.1.1.005 ( 529)	1.1.3.002 ( 3490)	447	375 Impostos - RFB-DOC.ARREC.E-SOCIAL - numero 20.416,	397,92	397,92
04/02/2022	4.1.1.005 ( 529)	1.1.3.002 ( 3490)	448	375 Impostos - RFB-DOC.ARREC.E-SOCIAL - numero 20.417,	394,88	394,88
04/02/2022	4.1.1.005 ( 529)	1.1.3.002 ( 3490)	449	375 Impostos - RFB-DOC.ARREC.E-SOCIAL - numero 20.418,	459,87	459,87
04/02/2022	4.1.1.005 ( 529)	1.1.3.002 ( 3490)	450	375 Impostos - RFB-DOC.ARREC.E-SOCIAL - numero 20.419,	431,38	431,38
04/02/2022	4.1.3.003 ( 3896)	1.1.3.002 ( 3490)	451	124 Débito Serviço Cobrança - Tar. agrupadas - ocorrencia 02/02/2022 - numero 1.459.880.017.019,	9,00	9,00
04/02/2022	4.1.3.003 ( 3896)	1.1.3.002 ( 3490)	452	258 Tarifa Pix Enviado - Tar. agrupadas - ocorrencia 04/02/2022 - numero 830.351.200.383.386,	59,68	59,68
04/02/2022	1.1.3.002 ( 3490)	1.1.4.005 ( 5630)	453	855 BB RF Automatico Empresa - numero 5,	16.809,75	16.809,75
Total do Dia :					<b>111.163,32</b>	<b>111.163,32</b>
05/02/2022	4.1.2.025 ( 5043)	2.1.4.006 ( 10)	454	PAGTO NESTA DATA CONFORME FT 80520 EFFECTI TECNOLOGIA WEB LTDA ME.	1.828,70	1.828,70
05/02/2022	2.1.1.058 ( 4282)	2.1.4.006 ( 10)	455	Pagamento ref. Compra conf. NFE 157481 - PAPI TEXTIL LTDA	21.191,11	21.191,11
05/02/2022	2.1.2.001 ( 413)	2.1.4.006 ( 10)	456	PAGTO NESTA DATA CONFORME RECIBO DE SALÁRIO THAIS FERNANDA SOUZA DE OLIVEIRA REF. 01/2022.	1.159,07	1.159,07
05/02/2022	2.1.2.001 ( 413)	2.1.4.006 ( 10)	457	PAGTO NESTA DATA CONFORME RECIBO DE SALÁRIO MARIA EDLENE VIEIRA DE ALENCAR REF. 01/2022.	432,64	432,64
05/02/2022	2.1.2.006 ( 3131)	2.1.4.006 ( 10)	458	PAGTO PRO-LABORE CONF. R/S TIAGO TINÓCO OLIVEIRA FONSÊCA REF. MÊS 01/2022.	4.806,08	4.806,08
Total do Dia :					<b>29.417,60</b>	<b>29.417,60</b>
07/02/2022	2.1.2.005 ( 2)	2.1.4.006 ( 10)	459	PAGTO NESTA DATA CONFORME GRF- FGTS REF. MÊS 01/2022.	334,75	334,75
07/02/2022	1.1.5.001 ( 3537)	3.1.1.002 ( 3575)	460	Venda de Mercadoria a Vista conf. NFE 2707 - EMPRESA BRASILEIRA DE SERVICOS HOSPITALARES - EBSERH	9.331,63	9.331,63
07/02/2022	1.1.5.001 ( 3537)	3.1.1.002 ( 3575)	461	Venda de Mercadoria a Vista conf. NFE 2708 - EMATER	10.157,00	10.157,00
07/02/2022	1.1.5.001 ( 3537)	3.1.1.002 ( 3575)	462	Venda de Mercadoria a Vista conf. NFE 2709 - HOSPITAL DE GUARNICAO DE TABATINGA	8.512,93	8.512,93
07/02/2022	2.1.4.006 ( 10)	1.1.3.002 ( 3490)	463	470 Transferência enviada - 07/02 1235 450146-2 PRORROUPAS CONF - numero 611.235.000.450.146,	4.500,00	4.500,00
07/02/2022	4.1.2.016 ( 3865)	1.1.3.002 ( 3490)	464	470 Transferência enviada - 07/02 4590 19400-X SULENE ALVES D - numero 614.590.000.019.400,	70,00	70,00
07/02/2022	4.1.1.005 ( 529)	1.1.3.002 ( 3490)	465	375 Impostos - RFB-DOC.ARREC.E-SOCIAL - numero 20.701,	367,96	367,96
07/02/2022	2.1.4.006 ( 10)	1.1.3.002 ( 3490)	466	144 Pix - Enviado - 05/02 10:15 Tiago Tinoco Oliveira Fons - numero 20.702,	200,00	200,00

ETEC - ESCRIT. TEC. DE CONTAB. LTDA



Junta Comercial do Estado do Distrito Federal

Este Livro foi protocolado sob o nº 23/129.876-5 no dia 05/10/2023. Os dados de autenticação estão contidos no Termo de Autenticação que deverá ser validado conforme informações constantes do mesmo.

# LIVRO DIÁRIO

Nome : SILVENINA UNIFORMES LTDA EPP

CNPJ : 18.386.337/0001-44

Página : 26

Data	Conta de Débito	Conta de Crédito	Lanço	Histórico	Valor de Débito	Valor de Crédito
07/02/2022	2.1.4.006 ( 10)	1.1.3.002 ( 3490)	467	144 Pix - Enviado - 05/02 10:26 Tiago Tinoco Oliveira Fons - numero 20.703,	100,00	100,00
07/02/2022	2.1.4.006 ( 10)	1.1.3.002 ( 3490)	468	109 Pagamento de Boleto - PAPI TEXTIL LTDA - numero 20.704,	21.191,11	21.191,11
07/02/2022	4.1.1.009 ( 4442)	1.1.3.002 ( 3490)	469	109 Pagamento de Boleto - VIVENCIAS DESENVOLVIMENTO PSICOSSOCIAL - numero 20.705,	2.311,20	2.311,20
07/02/2022	2.1.4.006 ( 10)	1.1.3.002 ( 3490)	470	109 Pagamento de Boleto - EFFECTI TECNOLOGIA WEB LTDA - numero 20.706,	1.828,70	1.828,70
07/02/2022	2.1.4.006 ( 10)	1.1.3.002 ( 3490)	471	375 Impostos - numero 20.707,	334,75	334,75
07/02/2022	4.1.2.036 ( 6958)	1.1.3.002 ( 3490)	472	109 Pagamento de Boleto - SUL AMERICA COMPANHIA DE SEGURO SAUDE - numero 20.708,	3.306,56	3.306,56
07/02/2022	4.1.2.016 ( 3865)	1.1.3.002 ( 3490)	473	144 Pix - Enviado - 07/02 17:51 Fernando Monteiro Donato - numero 20.709,	600,00	600,00
07/02/2022	1.1.4.007 ( 6910)	1.1.3.002 ( 3490)	474	109 Pagamento de Boleto - AYMORE CRED FIN E INVEST S A - numero 20.710,	2.300,00	2.300,00
07/02/2022	4.1.2.019 ( 4213)	1.1.3.002 ( 3490)	475	109 Pagamento de Boleto - AC COELHO MAT PARA CONSTR LTDA - numero 20.711,	615,58	615,58
07/02/2022	4.1.2.016 ( 3865)	1.1.3.002 ( 3490)	476	144 Pix - Enviado - 07/02 18:52 Nayane Da Conceição - numero 20.712,	42,00	42,00
07/02/2022	4.1.3.003 ( 3896)	1.1.3.002 ( 3490)	477	258 Tarifa Pix Enviado - Tar. agrupadas - ocorrencia 07/02/2022 - numero 860.381.202.278.121,	6,94	6,94
07/02/2022	1.1.3.002 ( 3490)	1.1.4.005 ( 5630)	478	855 BB RF Automatico Empresa - numero 5,	37.774,80	37.774,80
Total do Dia :					<b>103.885,91</b>	<b>103.885,91</b>
08/02/2022	1.3.1.001 ( 93)	2.1.4.006 ( 10)	479	Compra de Mercadoria a Vista conf. NFE 9827 - VIA DA MODA CONFECOES LTDA ME	687,20	687,20
08/02/2022	1.3.1.001 ( 93)	2.1.4.006 ( 10)	480	Compra de Mercadoria a Vista conf. NFE 5946 - QUATRO COMERCIO DE MALHAS LTDA ME	193,70	193,70
08/02/2022	2.1.4.006 ( 10)	1.1.3.002 ( 3490)	481	470 Transferência enviada - 08/02 1235 450146-2 PRORROUPAS CONF - numero 611.235.000.450.146,	1.500,00	1.500,00
08/02/2022	4.1.2.016 ( 3865)	1.1.3.002 ( 3490)	482	470 Transferência enviada - 08/02 3596 107260-9 PEDRO ABDALLAH - numero 613.596.000.107.260,	1.800,00	1.800,00
08/02/2022	2.1.4.006 ( 10)	1.1.3.002 ( 3490)	483	470 Transferência enviada - 08/02 3602 24968-8 THAIS FERNANDA - numero 613.602.000.024.968,	250,00	250,00
08/02/2022	4.1.2.016 ( 3865)	1.1.3.002 ( 3490)	484	144 Pix - Enviado - 08/02 10:29 Joaquim Francisco De Arauj - numero 20.802,	170,00	170,00
08/02/2022	4.1.2.016 ( 3865)	1.1.3.002 ( 3490)	485	144 Pix - Enviado - 08/02 12:04 José Roberto Dos Santos - numero 20.803,	69,93	69,93
08/02/2022	4.1.2.016 ( 3865)	1.1.3.002 ( 3490)	486	144 Pix - Enviado - 08/02 16:27 Rosa Maria Da Silva Dias - numero 20.804,	4.225,00	4.225,00
08/02/2022	4.1.2.016 ( 3865)	1.1.3.002 ( 3490)	487	393 TED Transf.Eletr.Disponiv - 104 0006 45799326172 JOSE AUGUSTO DE S - numero 20.805,	1.250,00	1.250,00
08/02/2022	2.1.4.006 ( 10)	1.1.3.002 ( 3490)	488	144 Pix - Enviado - 08/02 16:51 Maria Edlene Vieira De Ale - numero 20.806,	250,00	250,00
08/02/2022	4.1.2.016 ( 3865)	1.1.3.002 ( 3490)	489	144 Pix - Enviado - 08/02 16:54 Cleidiana Da Conceicao - numero 20.807,	250,00	250,00
08/02/2022	4.1.2.016 ( 3865)	1.1.3.002 ( 3490)	490	144 Pix - Enviado - 08/02 16:55 Edgar Jacauna - numero 20.808,	250,00	250,00
08/02/2022	4.1.2.016 ( 3865)	1.1.3.002 ( 3490)	491	144 Pix - Enviado - 08/02 16:56 Lucrenilson Rodrigues - numero 20.809,	250,00	250,00
08/02/2022	4.1.2.016 ( 3865)	1.1.3.002 ( 3490)	492	144 Pix - Enviado - 08/02 16:57 Regina Celia Costa Sousa - numero 20.810,	250,00	250,00
08/02/2022	4.1.2.036 ( 6958)	1.1.3.002 ( 3490)	493	109 Pagamento de Boleto - BRADESCO SAUDE S A - numero 20.811,	2.656,44	2.656,44

ETEC - ESCRIT. TEC. DE CONTAB. LTDA



Junta Comercial do Estado do Distrito Federal

Este Livro foi protocolado sob o nº 23/129.876-5 no dia 05/10/2023. Os dados de autenticação estão contidos no Termo de Autenticação que deverá ser validado conforme informações constantes do mesmo.

# LIVRO DIÁRIO

Nome : SILVENINA UNIFORMES LTDA EPP

CNPJ : 18.386.337/0001-44

Página : 27

Data	Conta de Débito	Conta de Crédito	Lanço	Histórico	Valor de Débito	Valor de Crédito
08/02/2022	4.1.2.016 ( 3865)	1.1.3.002 ( 3490)	494	144 Pix - Enviado - 08/02 18:12 Rosenilde Gomes De Lima - numero 20.812,	4.533,50	4.533,50
08/02/2022	4.1.3.003 ( 3896)	1.1.3.002 ( 3490)	495	258 Tarifa Pix Enviado - Tar. agrupadas - ocorrencia 08/02/2022 - numero 860.391.200.138.004,	30,09	30,09
08/02/2022	1.1.4.005 ( 5630)	1.1.3.002 ( 3490)	496	345 BB RF Automatico Empresa - numero 5,	85.059,13	85.059,13
08/02/2022	1.1.3.002 ( 3490)	1.1.5.001 ( 3537)	497	870 Transferência recebida - 08/02 1653 901531-0 PMBJ HOSPITAL - numero 551.653.000.901.531,	2.743,00	2.743,00
08/02/2022	1.1.3.002 ( 3490)	1.1.5.001 ( 3537)	498	870 Transferência recebida - 08/02 1653 901531-0 PMBJ HOSPITAL - numero 551.653.000.901.531,	1.780,75	1.780,75
08/02/2022	1.1.3.002 ( 3490)	1.1.5.001 ( 3537)	499	976 TED-Crédito em Conta - 104 2755 7851282000180 FMS ROLIM DE M - numero 197.941.414,	109.023,67	109.023,67
08/02/2022	4.0.1.001 ( 3445)	1.1.3.002 ( 3490)	500	470 Transferência enviada - 08/02 0303 42294-0 RL ESPUMAS COM - numero 550.303.000.042.294,	4.753,33	4.753,33
08/02/2022	2.1.4.006 ( 10)	1.1.3.002 ( 3490)	501	470 Transferência enviada - 08/02 1022 108230-2 TIAGO TINOCO O - numero 551.022.000.108.230,	6.000,00	6.000,00
<b>Total do Dia :</b>					<b>227.975,74</b>	<b>227.975,74</b>
09/02/2022	1.1.5.001 ( 3537)	3.1.1.002 ( 3575)	502	Venda de Mercadoria a Vista conf. NFE 2710 - MUNICIPIO DE PIRATUBA	390,00	390,00
09/02/2022	1.1.5.001 ( 3537)	3.1.1.002 ( 3575)	503	Venda de Mercadoria a Vista conf. NFE 2711 - FUNDO MUNICIPAL DE SAUDE DO MUNICIPIO DE AGUA DOCE	390,00	390,00
09/02/2022	1.1.5.001 ( 3537)	3.1.1.002 ( 3575)	504	Venda de Mercadoria a Vista conf. NFE 2712 - FUNDO MUNICIPAL DE ASSISTENCIA SOCIAL DE MAFRA	390,00	390,00
09/02/2022	1.1.5.001 ( 3537)	3.1.1.002 ( 3575)	505	Venda de Mercadoria a Vista conf. NFE 2713 - MUNICIPIO DE SANTA TEREZINHA DO PROGRESSO	390,00	390,00
09/02/2022	1.1.5.001 ( 3537)	3.1.1.002 ( 3575)	506	Venda de Mercadoria a Vista conf. NFE 2714 - FUNDO MUNICIPAL DE SAUDE	780,00	780,00
09/02/2022	1.1.5.001 ( 3537)	3.1.1.002 ( 3575)	507	Venda de Mercadoria a Vista conf. NFE 2715 - MUNICIPIO DE CATANDUVAS	780,00	780,00
09/02/2022	1.1.5.001 ( 3537)	3.1.1.002 ( 3575)	508	Venda de Mercadoria a Vista conf. NFE 2716 - SECRETARIA DE ESTADO DE SAUDE DO DISTRITO FEDERAL	32.900,00	32.900,00
09/02/2022	1.1.5.001 ( 3537)	3.1.1.002 ( 3575)	509	Venda de Mercadoria a Vista conf. NFE 2717 - FUNDO MUNICIPAL DA SAUDE	199,96	199,96
09/02/2022	1.1.5.001 ( 3537)	3.1.1.002 ( 3575)	510	Venda de Mercadoria a Vista conf. NFE 2718 - FUNDO MUNICIPAL DE SAUDE DE PIRATUBA	499,90	499,90
09/02/2022	3.1.2.001 ( 3278)	1.1.5.001 ( 3537)	511	Devolução de Venda de Mercadoria conf. NFE 2720 - SECRETARIA DE ESTADO DE SAUDE DO DISTRITO FEDERAL	32.900,00	32.900,00
09/02/2022	1.3.1.001 ( 93)	2.1.4.006 ( 10)	512	Compra de Mercadoria a Vista conf. NFE 389 - BRASILIA PACK EMBALAGENS LTDA	87,95	87,95
09/02/2022	1.1.3.002 ( 3490)	1.1.5.001 ( 3537)	513	632 Ordem Banc 12 Sec Tes Nac - 003945440045-04 DISTRITO SANIT.ESP.IND - numero 412.263.000.000,	7.760,00	7.760,00
09/02/2022	2.1.4.006 ( 10)	1.1.3.002 ( 3490)	514	470 Transferência enviada - 09/02 3603 36041-4 SILVERIO SILVA - numero 613.603.000.036.041,	500,00	500,00
09/02/2022	4.1.2.016 ( 3865)	1.1.3.002 ( 3490)	515	144 Pix - Enviado - 09/02 12:18 Lúcia Helena Duran Rodrigu - numero 20.901,	100,00	100,00
09/02/2022	4.0.1.001 ( 3445)	1.1.3.002 ( 3490)	516	144 Pix - Enviado - 09/02 13:08 Btcp Textil - numero 20.902,	2.700,00	2.700,00
09/02/2022	4.1.2.016 ( 3865)	1.1.3.002 ( 3490)	517	144 Pix - Enviado - 09/02 13:11 Lucrenilson Rodrigues - numero 20.903,	2.023,50	2.023,50
09/02/2022	4.1.3.003 ( 3896)	1.1.3.002 ( 3490)	518	170 Tar Transf Ptos p/ Milhas - Cobrança referente 08/02/2022 - numero 810.400.700.033.604,	30,00	30,00
09/02/2022	4.1.3.003 ( 3896)	1.1.3.002 ( 3490)	519	258 Tarifa Pix Enviado - Tar. agrupadas - ocorrencia 09/02/2022 - numero 890.401.201.123.422,	21,00	21,00
09/02/2022	1.1.4.005 ( 5630)	1.1.3.002 ( 3490)	520	345 BB RF Automatico Empresa - numero 5,	2.385,50	2.385,50

ETEC - ESCRIT. TEC. DE CONTAB. LTDA



Junta Comercial do Estado do Distrito Federal

Este Livro foi protocolado sob o nº 23/129.876-5 no dia 05/10/2023. Os dados de autenticação estão contidos no Termo de Autenticação que deverá ser validado conforme informações constantes do mesmo.

# LIVRO DIÁRIO

Nome : SILVENINA UNIFORMES LTDA EPP

CNPJ : 18.386.337/0001-44

Página : 28

Data	Conta de Débito	Conta de Crédito	Lanço	Histórico	Valor de Débito	Valor de Crédito
Total do Dia :					<b>85.227,81</b>	<b>85.227,81</b>
10/02/2022	1.1.5.001 ( 3537)	3.1.1.002 ( 3575)	521	Venda de Mercadoria a Vista conf. NFE 2721 - EMBRAPA - CNPH	4.759,20	4.759,20
10/02/2022	1.1.5.001 ( 3537)	3.1.1.002 ( 3575)	522	Venda de Mercadoria a Vista conf. NFE 2722 - GRUP DE INFRA-EST DE APOIO DE S J CAMPOS	5.000,00	5.000,00
10/02/2022	1.1.5.001 ( 3537)	3.1.1.002 ( 3575)	523	Venda de Mercadoria a Vista conf. NFE 2723 - BASE AEREA DE BELEM	287,10	287,10
10/02/2022	1.3.1.002 ( 475)	2.1.1.159 ( 5937)	524	Compra de Mercadoria a Prazo conf. NFE 197091 - ITA - DISTRIB. DE MALHAS E TECIDOS LTDA	2.861,57	2.861,57
10/02/2022	1.3.1.001 ( 93)	2.1.1.205 ( 6668)	525	Compra de Mercadoria a Vista conf. NFE 460 - BALIZA CONFECOES EIRELI	5.246,00	5.246,00
10/02/2022	1.3.1.002 ( 475)	2.1.1.037 ( 4381)	526	Compra de Mercadoria a Prazo conf. NFE 5959 - QUATRO COMERCIO DE MALHAS LTDA ME	935,30	935,30
10/02/2022	2.1.1.021 ( 147)	2.1.4.006 ( 10)	527	Pagamento ref. Compra conf. NFE 659528 - CIA DE FIACAO E TECIDOS CEDRO E CACHOEIRA	7.082,44	7.082,44
10/02/2022	2.1.1.201 ( 6613)	2.1.4.006 ( 10)	528	Pagamento ref. Compra conf. NFE 25408 - LUTHIMA COMERCIO ATACADISTA DE TECIDOS LTDA	2.584,45	2.584,45
10/02/2022	2.1.1.162 ( 5968)	2.1.4.006 ( 10)	529	Pagamento ref. Compra conf. NFE 28970 - Hantalia Textil Ltda	840,00	840,00
10/02/2022	1.1.3.002 ( 3490)	1.1.5.001 ( 3537)	530	870 Transferência recebida - 10/02 0314 22181-3 FUNDACAO DE SA - numero 550.314.000.022.181,	8.750,00	8.750,00
10/02/2022	1.1.3.002 ( 3490)	1.1.5.001 ( 3537)	531	624 Cobrança - numero 110.411.000.007.484,	1.281,50	1.281,50
10/02/2022	2.1.4.006 ( 10)	1.1.3.002 ( 3490)	532	234 Compra com Cartão - 10/02 19:46 OBA HORTIFRUT - numero 171.205,	97,17	97,17
10/02/2022	4.1.2.016 ( 3865)	1.1.3.002 ( 3490)	533	470 Transferência enviada - 10/02 4590 19400-X SULENE ALVES D - numero 614.590.000.019.400,	7.349,00	7.349,00
10/02/2022	2.1.4.006 ( 10)	1.1.3.002 ( 3490)	534	109 Pagamento de Boleto - ANAC COBRANCAS LTDA - ME - numero 21.001,	840,00	840,00
10/02/2022	2.1.4.006 ( 10)	1.1.3.002 ( 3490)	535	109 Pagamento de Boleto - LUTHIMA COMERCIO ATACADISTA DE - numero 21.002,	2.584,45	2.584,45
10/02/2022	2.1.4.006 ( 10)	1.1.3.002 ( 3490)	536	109 Pagamento de Boleto - ATLANTA FUNDO DE INV EM DIR CRED N PAD - numero 21.003,	7.082,44	7.082,44
10/02/2022	4.1.2.004 ( 598)	1.1.3.002 ( 3490)	537	363 Pagto conta telefone - VIVO DF - numero 21.004,	297,32	297,32
10/02/2022	2.1.4.006 ( 10)	1.1.3.002 ( 3490)	538	144 Pix - Enviado - 10/02 16:54 Tiago Tinoco Oliveira Fons - numero 21.005,	200,00	200,00
10/02/2022	4.1.2.016 ( 3865)	1.1.3.002 ( 3490)	539	144 Pix - Enviado - 10/02 17:33 Delite Soares Guedes - numero 21.006,	170,00	170,00
10/02/2022	2.1.4.007 ( 5289)	1.1.3.002 ( 3490)	540	177 BB Giro - numero 123.531.205.000.104,	4.515,05	4.515,05
10/02/2022	4.1.3.003 ( 3896)	1.1.3.002 ( 3490)	541	124 Débito Serviço Cobrança - Tar. agrupadas - ocorrencia 08/02/2022 - numero 1.459.880.017.019,	9,00	9,00
10/02/2022	4.1.3.003 ( 3896)	1.1.3.002 ( 3490)	542	124 Débito Serviço Cobrança - Tar. agrupadas - ocorrencia 10/02/2022 - numero 1.459.880.017.019,	5,30	5,30
10/02/2022	4.1.3.003 ( 3896)	1.1.3.002 ( 3490)	543	435 Tarifa Pacote de Serviços - Cobrança referente 10/02/2022 - numero 850.411.200.381.666,	78,00	78,00
10/02/2022	4.1.3.003 ( 3896)	1.1.3.002 ( 3490)	544	258 Tarifa Pix Enviado - Tar. agrupadas - ocorrencia 10/02/2022 - numero 850.411.200.821.757,	1,68	1,68
10/02/2022	1.1.3.002 ( 3490)	1.1.4.005 ( 5630)	545	855 BB RF Automatico Empresa - numero 5,	13.197,91	13.197,91
Total do Dia :					<b>76.054,88</b>	<b>76.054,88</b>
11/02/2022	4.1.2.010 ( 611)	2.1.4.006 ( 10)	546	PAGTO NESTA DATA CONFORME FT 2201128815 BRASPRESS TRANSPORTES URGENTES LTDA.	1.035,53	1.035,53
11/02/2022	1.1.5.001 ( 3537)	3.1.1.002 ( 3575)	547	Venda de Mercadoria a Vista conf. NFE 2724 - SECRETARIA DE ESTADO DE JUSTICA	21.306,88	21.306,88

ETEC - ESCRIT. TEC. DE CONTAB. LTDA



Junta Comercial do Estado do Distrito Federal

Este Livro foi protocolado sob o nº 23/129.876-5 no dia 05/10/2023. Os dados de autenticação estão contidos no Termo de Autenticação que deverá ser validado conforme informações constantes do mesmo.

# LIVRO DIÁRIO

Nome : SILVENINA UNIFORMES LTDA EPP

CNPJ : 18.386.337/0001-44

Página : 29

Data	Conta de Débito	Conta de Crédito	Lanço	Histórico	Valor de Débito	Valor de Crédito
11/02/2022	1.1.5.001 ( 3537)	3.1.1.002 ( 3575)	548	Venda de Mercadoria a Vista conf. NFE 2725 - SECRETARIA DE ESTADO DE JUSTICA	11.985,12	11.985,12
11/02/2022	1.1.5.001 ( 3537)	3.1.1.002 ( 3575)	549	Venda de Mercadoria a Vista conf. NFE 2726 - SECRETARIA DE ESTADO DE JUSTICA	49.938,00	49.938,00
11/02/2022	1.1.5.001 ( 3537)	3.1.1.002 ( 3575)	550	Venda de Mercadoria a Vista conf. NFE 2727 - SECRETARIA DE ESTADO DE JUSTICA	213.230,00	213.230,00
11/02/2022	1.1.5.001 ( 3537)	3.1.1.002 ( 3575)	551	Venda de Mercadoria a Vista conf. NFE 2728 - SECRETARIA DE ESTADO DE JUSTICA	37.569,20	37.569,20
11/02/2022	1.1.5.001 ( 3537)	3.1.1.002 ( 3575)	552	Venda de Mercadoria a Vista conf. NFE 2729 - SECRETARIA DE ESTADO DE JUSTICA	17.023,60	17.023,60
11/02/2022	2.1.1.087 ( 4879)	2.1.4.006 ( 10)	553	Pagamento ref. Compra conf. NFE 1587679 - EXCIM IMPORTACAO E EXPORTACAO S/A	555,72	555,72
11/02/2022	2.1.1.167 ( 6019)	2.1.4.006 ( 10)	554	Pagamento ref. Compra conf. NFE 168953 - TEXMALHA COMERCIO DE TECIDOS LTDA	1.252,81	1.252,81
11/02/2022	1.1.3.002 ( 3490)	1.1.5.001 ( 3537)	555	870 Transferência recebida - 11/02 1653 901531-0 PMBJ HOSPITAL - numero 551.653.000.901.531,	4.270,65	4.270,65
11/02/2022	2.1.4.006 ( 10)	1.1.3.002 ( 3490)	556	470 Transferência enviada - 11/02 3603 36041-4 SILVERIO SILVA - numero 613.603.000.036.041,	300,00	300,00
11/02/2022	2.1.4.006 ( 10)	1.1.3.002 ( 3490)	557	470 Transferência enviada - 11/02 3603 36041-4 SILVERIO SILVA - numero 613.603.000.036.041,	2.000,00	2.000,00
11/02/2022	4.1.2.016 ( 3865)	1.1.3.002 ( 3490)	558	144 Pix - Enviado - 11/02 12:23 Sebastiana Andrea Alves Ma - numero 21.101,	700,00	700,00
11/02/2022	4.1.2.016 ( 3865)	1.1.3.002 ( 3490)	559	144 Pix - Enviado - 11/02 16:21 Carlos Eduardo Da Silva So - numero 21.102,	297,00	297,00
11/02/2022	2.1.4.006 ( 10)	1.1.3.002 ( 3490)	560	109 Pagamento de Boleto - EXCIM IMPORTACAO E EXPORTACAO - numero 21.103,	555,72	555,72
11/02/2022	2.1.4.006 ( 10)	1.1.3.002 ( 3490)	561	109 Pagamento de Boleto - BRASPRESS TRANSPORTES URGENTES LTDA - numero 21.104,	1.035,53	1.035,53
11/02/2022	2.1.4.006 ( 10)	1.1.3.002 ( 3490)	562	109 Pagamento de Boleto - TEXMALHA COMERCIO DE TECIDOS LTDA - numero 21.105,	1.252,81	1.252,81
11/02/2022	4.1.2.016 ( 3865)	1.1.3.002 ( 3490)	563	144 Pix - Enviado - 11/02 19:02 Leandro Fernandes Da Silva - numero 21.106,	635,00	635,00
11/02/2022	4.1.2.016 ( 3865)	1.1.3.002 ( 3490)	564	144 Pix - Enviado - 11/02 19:05 Maurílio Almeida Santos - numero 21.107,	5.000,00	5.000,00
11/02/2022	4.1.3.003 ( 3896)	1.1.3.002 ( 3490)	565	124 Débito Serviço Cobrança - numero 820.421.000.008.113,	8,63	8,63
11/02/2022	4.1.3.003 ( 3896)	1.1.3.002 ( 3490)	566	124 Débito Serviço Cobrança - Tar. agrupadas - ocorrencia 11/02/2022 - numero 1.459.880.017.019,	11,00	11,00
11/02/2022	4.1.3.003 ( 3896)	1.1.3.002 ( 3490)	567	258 Tarifa Pix Enviado - Tar. agrupadas - ocorrencia 11/02/2022 - numero 860.421.200.470.360,	26,15	26,15
11/02/2022	1.1.3.002 ( 3490)	1.1.4.005 ( 5630)	568	855 BB RF Automatico Empresa - numero 5,	7.551,19	7.551,19
			Total do Dia :		<b>377.540,54</b>	<b>377.540,54</b>
13/02/2022	2.1.1.021 ( 147)	2.1.4.006 ( 10)	569	Pagamento ref. Compra conf. NFE 659805 - CIA DE FIACAO E TECIDOS CEDRO E CACHOEIRA	1.890,84	1.890,84
13/02/2022	2.1.1.037 ( 4381)	2.1.4.006 ( 10)	570	Pagamento ref. Compra conf. NFE 5855 - QUATRO COMERCIO DE MALHAS LTDA ME	379,28	379,28
			Total do Dia :		<b>2.270,12</b>	<b>2.270,12</b>
14/02/2022	1.1.5.001 ( 3537)	3.1.1.002 ( 3575)	571	Venda de Mercadoria a Vista conf. NFE 2730 - MUNICIPIO DE CONCORDIA	4.520,81	4.520,81
14/02/2022	1.3.1.002 ( 475)	2.1.1.021 ( 147)	572	Compra de Mercadoria a Prazo conf. NFE 678973 - CIA DE FIACAO E TECIDOS CEDRO E CACHOEIRA	5.799,95	5.799,95
14/02/2022	1.3.1.002 ( 475)	2.1.1.073 ( 4701)	573	Compra de Mercadoria a Prazo conf. NFE 32161 - SERGIPE INDUSTRIAL TEXTIL LTDA	4.828,00	4.828,00
14/02/2022	1.3.1.002 ( 475)	2.1.1.198 ( 6545)	574	Compra de Mercadoria a Prazo conf. NFE 227630 - SANTISTA TEXTIL LTDA.	4.792,28	4.792,28

ETEC - ESCRIT. TEC. DE CONTAB. LTDA



Junta Comercial do Estado do Distrito Federal

Este Livro foi protocolado sob o nº 23/129.876-5 no dia 05/10/2023. Os dados de autenticação estão contidos no Termo de Autenticação que deverá ser validado conforme informações constantes do mesmo.

# LIVRO DIÁRIO

Nome : SILVENINA UNIFORMES LTDA EPP

CNPJ : 18.386.337/0001-44

Página : 30

Data	Conta de Débito	Conta de Crédito	Lanço	Histórico	Valor de Débito	Valor de Crédito
14/02/2022	1.3.1.002 ( 475)	2.1.1.198 ( 6545)	575	Compra de Mercadoria a Prazo conf. NFE 227632 - SANTISTA TEXTIL LTDA.	6.468,50	6.468,50
14/02/2022	2.1.1.006 ( 130)	2.1.4.006 ( 10)	576	Pagamento ref. Compra conf. NFE 115930 - TEXTIL MN COM DE TECIDOS E CONFEC LTDA	2.424,00	2.424,00
14/02/2022	4.1.3.002 ( 635)		577	Pagamento de Multa ref. Compra conf. NFE 23727 - LUTHIMA COMERCIO ATACADISTA DE TECIDOS LTDA, vencida em 12/02/2022	13,95	
14/02/2022	2.1.1.199 ( 6583)		577	Pagamento ref. Compra conf. NFE 23727 - LUTHIMA COMERCIO ATACADISTA DE TECIDOS LTDA	440,63	
14/02/2022		2.1.1.178 ( 6231)	577	Pagamento ref. Compra conf. NFE 23727 - LUTHIMA COMERCIO ATACADISTA DE TECIDOS LTDA		454,58
14/02/2022	1.1.3.002 ( 3490)	1.1.5.001 ( 3537)	578	976 TED-Crédito em Conta - 104 4497 33469172000168 SERVICO NACION - numero 198.886.628,	1.100,00	1.100,00
14/02/2022	1.1.3.002 ( 3490)	1.1.5.001 ( 3537)	579	632 Ordem Banc 12 Sec Tes Nac - 015676010001-43 UNIVERSIDADE FEDERAL D - numero 473.010.000.000,	296,40	296,40
14/02/2022	2.1.4.006 ( 10)	1.1.3.002 ( 3490)	580	470 Transferência enviada - 14/02 3603 36041-4 SILVERIO SILVA - numero 613.603.000.036.041,	4.000,00	4.000,00
14/02/2022	2.1.4.006 ( 10)	1.1.3.002 ( 3490)	581	144 Pix - Enviado - 13/02 12:41 Maria Edlene Vieira De Ale - numero 21.401,	300,00	300,00
14/02/2022	2.1.4.006 ( 10)	1.1.3.002 ( 3490)	582	144 Pix - Enviado - 13/02 16:11 Tiago Tinoco Oliveira Fons - numero 21.402,	300,00	300,00
14/02/2022	4.1.2.016 ( 3865)	1.1.3.002 ( 3490)	583	144 Pix - Enviado - 13/02 20:46 Nayane Da Conceição - numero 21.403,	52,50	52,50
14/02/2022	4.1.2.016 ( 3865)	1.1.3.002 ( 3490)	584	144 Pix - Enviado - 13/02 22:40 Luciana Oliveira Silva Alv - numero 21.404,	360,00	360,00
14/02/2022	4.1.3.010 ( 5814)	1.1.3.002 ( 3490)	585	144 Pix - Enviado - 14/02 07:37 Jmj Brasil Dj - numero 21.405,	125,00	125,00
14/02/2022	4.1.2.010 ( 611)	1.1.3.002 ( 3490)	586	144 Pix - Enviado - 14/02 17:08 Elismar Rodrigues De Souza - numero 21.406,	500,00	500,00
14/02/2022	4.1.2.002 ( 574)	1.1.3.002 ( 3490)	587	362 Pagamento conta luz - CEB - numero 21.407,	547,12	547,12
14/02/2022	2.1.4.006 ( 10)	1.1.3.002 ( 3490)	588	109 Pagamento de Boleto - QUATRO COMERCIO DE MALHAS LTDA ME - numero 21.408,	379,28	379,28
14/02/2022	2.1.4.006 ( 10)	1.1.3.002 ( 3490)	589	109 Pagamento de Boleto - ATLANTA FUNDO DE INV EM DIR CRED N PAD - numero 21.409,	1.890,84	1.890,84
14/02/2022	4.0.1.001 ( 3445)	1.1.3.002 ( 3490)	590	109 Pagamento de Boleto - SBF COMERCIO DE PRODUTOS ESPORTIVOS LT - numero 21.410,	999,99	999,99
14/02/2022	2.1.4.006 ( 10)	1.1.3.002 ( 3490)	591	109 Pagamento de Boleto - TEXTIL MN DE TEC E CONF LTDA - numero 21.411,	2.424,00	2.424,00
14/02/2022	4.1.2.016 ( 3865)	1.1.3.002 ( 3490)	592	144 Pix - Enviado - 14/02 20:32 Maria Luzia Medeiros De So - numero 21.412,	467,50	467,50
14/02/2022	4.1.2.004 ( 598)	1.1.3.002 ( 3490)	593	363 Pagto conta telefone - VIVO FIXO/BRASIL - numero 21.413,	122,41	122,41
14/02/2022	4.1.3.003 ( 3896)	1.1.3.002 ( 3490)	594	258 Tarifa Pix Enviado - Tar. agrupadas - ocorrencia 14/02/2022 - numero 860.451.200.111.140,	14,13	14,13
14/02/2022	1.1.3.002 ( 3490)	1.1.4.005 ( 5630)	595	855 BB RF Automatico Empresa - numero 5,	11.086,37	11.086,37
Total do Dia :					<b>54.253,66</b>	<b>54.253,66</b>
15/02/2022	4.1.2.019 ( 4213)	2.1.4.006 ( 10)	596	PAGTO NESTA DATA CONFORME NF 129042 SARKIS & SARKIS LTDA REF. COMPRA DE LAMPADA FLUOR 20W T10 OSRAM.	162,00	162,00
15/02/2022	4.1.2.019 ( 4213)	2.1.4.006 ( 10)	597	PAGTO NESTA DATA CONFORME NF 129043 SARKIS & SARKIS LTDA REF. COMPRA DE LAMPADAS LED BULBO 11W 6500K E LAMPADA LED BULBO 15W 6500K.	31,00	31,00
15/02/2022	2.1.1.012 ( 3360)	2.1.4.006 ( 10)	598	Pagamento ref. Compra conf. NFE 26297 - DINAMICA TECIDOS LTDA	15.086,36	15.086,36

ETEC - ESCRIT. TEC. DE CONTAB. LTDA



Junta Comercial do Estado do Distrito Federal

Este Livro foi protocolado sob o nº 23/129.876-5 no dia 05/10/2023. Os dados de autenticação estão contidos no Termo de Autenticação que deverá ser validado conforme informações constantes do mesmo.



# LIVRO DIÁRIO

Nome : SILVENINA UNIFORMES LTDA EPP

CNPJ : 18.386.337/0001-44

Página : 31

Data	Conta de Débito	Conta de Crédito	Lanço	Histórico	Valor de Débito	Valor de Crédito
15/02/2022	2.1.1.1.199 ( 6583)	2.1.4.006 ( 10)	599	Pagamento ref. Compra conf. NFE 24076 - LUTHIMA COMERCIO ATACADISTA DE TECIDOS LTDA	234,33	234,33
15/02/2022	2.1.1.012 ( 3360)	2.1.4.006 ( 10)	600	Pagamento ref. Compra conf. NFE 26579 - DINAMICA TECIDOS LTDA	4.476,67	4.476,67
15/02/2022	1.1.3.002 ( 3490)	1.1.5.001 ( 3537)	601	870 Transferência recebida - 15/02 5115 22008-6 CIPATEX IMPREG - numero 555.115.000.022.008,	69,99	69,99
15/02/2022	1.1.3.002 ( 3490)	2.1.4.006 ( 10)	602	900 Pix - Recebido - 15/02 12:42 26726904000192 VERO PANE - numero 984.915.166,	1.050,00	1.050,00
15/02/2022	2.1.4.006 ( 10)	1.1.3.002 ( 3490)	603	470 Transferência enviada - 15/02 1235 450146-2 PRORROUPAS CONF - numero 611.235.000.450.146,	2.000,00	2.000,00
15/02/2022	2.1.4.006 ( 10)	1.1.3.002 ( 3490)	604	470 Transferência enviada - 15/02 3603 36041-4 SILVERIO SILVA - numero 613.603.000.036.041,	700,00	700,00
15/02/2022	2.1.4.006 ( 10)	1.1.3.002 ( 3490)	605	144 Pix - Enviado - 15/02 08:34 Tiago Tinoco Oliveira Fons - numero 21.501,	150,00	150,00
15/02/2022	4.1.2.016 ( 3865)	1.1.3.002 ( 3490)	606	109 Pagamento de Boleto - AMAZON SERVICOS - numero 21.502,	119,90	119,90
15/02/2022	4.1.2.019 ( 4213)	1.1.3.002 ( 3490)	607	144 Pix - Enviado - 15/02 11:24 Ferragens Pinheiro Ltda - numero 21.503,	240,00	240,00
15/02/2022	4.1.2.019 ( 4213)	1.1.3.002 ( 3490)	608	144 Pix - Enviado - 15/02 11:26 Joaquim Francisco De Arauj - numero 21.504,	170,00	170,00
15/02/2022	4.1.2.016 ( 3865)	1.1.3.002 ( 3490)	609	144 Pix - Enviado - 15/02 14:01 Ednilson Machado De Carval - numero 21.505,	90,00	90,00
15/02/2022	2.1.4.006 ( 10)	1.1.3.002 ( 3490)	610	109 Pagamento de Boleto - DINAMICA TECIDOS LTDA - numero 21.506,	15.086,36	15.086,36
15/02/2022	2.1.4.006 ( 10)	1.1.3.002 ( 3490)	611	109 Pagamento de Boleto - LUTHIMA COMERCIO ATACADISTA DE - numero 21.507,	234,33	234,33
15/02/2022	2.1.4.006 ( 10)	1.1.3.002 ( 3490)	612	109 Pagamento de Boleto - DINAMICA TECIDOS LTDA - numero 21.508.	4.494,43	4.494,43
15/02/2022	2.1.1.178 ( 6231)	1.1.3.002 ( 3490)	613	109 Pagamento de Boleto - LUTHIMA COMERCIO ATACADISTA DE - numero 21.509,	454,57	454,57
15/02/2022	4.1.3.003 ( 3896)	1.1.3.002 ( 3490)	614	258 Tarifa Pix Enviado - Tar. agrupadas - ocorrencia 15/02/2022 - numero 860.461.200.427.162,	5,05	5,05
15/02/2022	1.1.3.002 ( 3490)	1.1.4.005 ( 5630)	615	855 BB RF Automatico Empresa - numero 5,	22.624,65	22.624,65
15/02/2022	4.1.3.006 ( 642)	2.1.4.006 ( 10)	616	Pagamento ref. Compra conf. NFE 26579 - DINAMICA TECIDOS LTDA, REF JUROS	17,76	17,76
15/02/2022	2.1.1.178 ( 6231)	3.2.1.003 ( 3889)	617	109 Pagamento de Boleto - LUTHIMA COMERCIO ATACADISTA DE - numero 21.509, arredondamento.	0,01	0,01
Total do Dia :					<b>67.497,41</b>	<b>67.497,41</b>
16/02/2022	4.1.2.010 ( 611)	2.1.4.006 ( 10)	618	PAGTO NESTA DATA CONFORME FT 1495240-22 RODONAVES TRANSP E ENCOMENDAS LTDA.	578,27	578,27
16/02/2022	1.3.1.001 ( 93)		619	Compra de Mercadoria a Vista conf. NFE 1700 - LUCIANA A TOLEDO ESPUMAS ME	4.753,33	
16/02/2022	1.3.1.002 ( 475)		619	Compra de Mercadoria a Prazo conf. NFE 1700 - LUCIANA A TOLEDO ESPUMAS ME	9.506,67	
16/02/2022		2.1.4.006 ( 10)	619	Compra a Vista conf. NFE 1700 - LUCIANA A TOLEDO ESPUMAS ME		4.753,33
16/02/2022		2.1.1.203 ( 6637)	619	Compra a Prazo conf. NFE 1700 - LUCIANA A TOLEDO ESPUMAS ME		9.506,67
16/02/2022	2.1.1.021 ( 147)	2.1.4.006 ( 10)	620	Pagamento ref. Compra conf. NFE 660728 - CIA DE FIACAO E TECIDOS CEDRO E CACHOEIRA	4.818,58	4.818,58
16/02/2022	2.1.1.165 ( 5999)	2.1.4.006 ( 10)	621	Pagamento ref. Compra conf. NFE 381869 - QUATRO K TEXTIL LTDA	2.075,63	2.075,63
16/02/2022	1.1.3.002 ( 3490)	1.1.5.001 ( 3537)	622	612 Recebimento Fornecedor - ASSOCIACAO NOSSA SENHORA DA SAUDE - numero 146.768,	11.360,00	11.360,00

ETEC - ESCRIT. TEC. DE CONTAB. LTDA



Junta Comercial do Estado do Distrito Federal

Este Livro foi protocolado sob o nº 23/129.876-5 no dia 05/10/2023. Os dados de autenticação estão contidos no Termo de Autenticação que deverá ser validado conforme informações constantes do mesmo.

# LIVRO DIÁRIO

Nome : SILVENINA UNIFORMES LTDA EPP

CNPJ : 18.386.337/0001-44

Página : 32

Data	Conta de Débito	Conta de Crédito	Lançto	Histórico	Valor de Débito	Valor de Crédito
16/02/2022	4.1.2.019 ( 4213)	1.1.3.002 ( 3490)	623	144 Pix - Enviado - 16/02 10:32 Ferragens Pinheiro Ltda - numero 21.601,	90,00	90,00
16/02/2022	4.1.2.019 ( 4213)	1.1.3.002 ( 3490)	624	144 Pix - Enviado - 16/02 11:17 Primeira Linha C Rolamento - numero 21.602,	260,00	260,00
16/02/2022	4.1.2.001 ( 3254)	1.1.3.002 ( 3490)	625	144 Pix - Enviado - 16/02 11:50 Ep Sia Aluguel De Equipame - numero 21.603,	155,00	155,00
16/02/2022	2.1.4.006 ( 10)	1.1.3.002 ( 3490)	626	109 Pagamento de Boleto - RODONAVES TRANSPORTES E ENCOMENDAS LTD - numero 21.604,	578,27	578,27
16/02/2022	2.1.4.006 ( 10)	1.1.3.002 ( 3490)	627	109 Pagamento de Boleto - QUATRO K - numero 21.605,	2.075,63	2.075,63
16/02/2022	2.1.4.006 ( 10)	1.1.3.002 ( 3490)	628	109 Pagamento de Boleto - ATLANTA FUNDO DE INV EM DIR CRED N PAD - numero 21.606,	4.818,58	4.818,58
16/02/2022	4.0.1.001 ( 3445)	1.1.3.002 ( 3490)	629	109 Pagamento de Boleto - DL COMERCIO ATACADISTA DE MALHAS EIREL - numero 21.607,	500,88	500,88
16/02/2022	4.1.2.019 ( 4213)	1.1.3.002 ( 3490)	630	109 Pagamento de Boleto - AC COELHO MAT PARA CONSTR LTDA - numero 21.608,	1.038,34	1.038,34
16/02/2022	4.1.2.019 ( 4213)	1.1.3.002 ( 3490)	631	109 Pagamento de Boleto - TERRAVIVA IND E COMERCIO DE MAT P CONS - numero 21.609,	2.493,34	2.493,34
16/02/2022	4.1.3.003 ( 3896)	1.1.3.002 ( 3490)	632	258 Tarifa Pix Enviado - Tar. agrupadas - ocorrencia 16/02/2022 - numero 860.471.200.229.826,	5,10	5,10
16/02/2022	1.1.3.002 ( 3490)	1.1.4.005 ( 5630)	633	855 BB RF Automatico Empresa - numero 5,	655,14	655,14
Total do Dia :					<b>45.762,76</b>	<b>45.762,76</b>
17/02/2022	1.3.1.004 ( 2981)	3.1.1.003 ( 3582)	634	Remessa para industrialização por encomenda MAX COLOR ESTAMPARIA LTDA NFE 2731.	5.955,50	5.955,50
17/02/2022	1.1.5.001 ( 3537)	3.1.1.002 ( 3575)	635	Venda de Mercadoria a Vista conf. NFE 2732 - UNIVERSIDADE ESTADUAL DE MONTES CLAROS - UNIMONTES	23.960,00	23.960,00
17/02/2022	1.3.1.002 ( 475)	2.1.1.021 ( 147)	636	Compra de Mercadoria a Prazo conf. NFE 679905 - CIA DE FIACAO E TECIDOS CEDRO E CACHOEIRA	6.178,70	6.178,70
17/02/2022	1.3.1.001 ( 93)	2.1.4.006 ( 10)	637	Compra de Mercadoria a vista conf. NFE 28074 - MJ - MALHARIA CONFECÇÕES E COMÉRCIO LTDA	772,34	772,34
17/02/2022	1.3.1.001 ( 93)	2.1.4.006 ( 10)	638	Compra de Mercadoria a Vista conf. NFE 851 - ATACADAO DO PAPELEIRO COMERCIO DE PAPEIS LTDA	99,96	99,96
17/02/2022	1.1.3.002 ( 3490)	1.1.5.001 ( 3537)	639	870 Transferência recebida - 17/02 2160 31030-1 SME ITAMARANDI - numero 552.160.000.031.030,	2.980,00	2.980,00
17/02/2022	1.1.3.002 ( 3490)	1.1.5.001 ( 3537)	640	976 TED-Crédito em Conta - 104 3369 11290797000125 FUNDO MUNICIPAL - numero 199.657.900,	34.719,00	34.719,00
17/02/2022	1.1.3.002 ( 3490)	1.1.5.001 ( 3537)	641	632 Ordem Banc 12 Sec Tes Nac - 108253730012-08 INST.FED.DE ALAGOAS CA - numero 549.330.000.000,	2.378,85	2.378,85
17/02/2022	4.1.2.016 ( 3865)	1.1.3.002 ( 3490)	642	470 Transferência enviada - 17/02 4598 87297-0 CLEONITA PEREI - numero 614.598.000.087.297,	130,00	130,00
17/02/2022	2.1.4.006 ( 10)	1.1.3.002 ( 3490)	643	144 Pix - Enviado - 17/02 11:06 Tiago Tinoco Oliveira Fons - numero 21.701,	100,00	100,00
17/02/2022	4.1.2.016 ( 3865)	1.1.3.002 ( 3490)	644	144 Pix - Enviado - 17/02 12:50 Rosenilde Gomes De Lima - numero 21.702,	2.068,00	2.068,00
17/02/2022	4.1.2.016 ( 3865)	1.1.3.002 ( 3490)	645	144 Pix - Enviado - 17/02 16:55 Wilker Jonathan Fernandes - numero 21.703,	120,00	120,00
17/02/2022	4.1.2.016 ( 3865)	1.1.3.002 ( 3490)	646	144 Pix - Enviado - 17/02 17:52 Sebastiana Andrea Alves Ma - numero 21.704,	270,00	270,00
17/02/2022	4.1.3.003 ( 3896)	1.1.3.002 ( 3490)	647	258 Tarifa Pix Enviado - Tar. agrupadas - ocorrencia 17/02/2022 - numero 860.481.200.090.565,	13,85	13,85
17/02/2022	4.1.3.008 ( 5432)	1.1.3.002 ( 3490)	648	133 Seg Créd Proteg Empresa - BB SEGURO CRED PROT EMPR - numero 34.243,	192,99	192,99

ETEC - ESCRIT. TEC. DE CONTAB. LTDA



Junta Comercial do Estado do Distrito Federal

Este Livro foi protocolado sob o nº 23/129.876-5 no dia 05/10/2023. Os dados de autenticação estão contidos no Termo de Autenticação que deverá ser validado conforme informações constantes do mesmo.

# LIVRO DIÁRIO

Nome : SILVENINA UNIFORMES LTDA EPP

CNPJ : 18.386.337/0001-44

Página : 33

Data	Conta de Débito	Conta de Crédito	Lanço	Histórico	Valor de Débito	Valor de Crédito	
17/02/2022	1.1.4.005	( 5630) 1.1.3.002	( 3490)	649 345 BB RF Automatico Empresa - numero 5,	37.183,01	37.183,01	
					Total do Dia :	117.122,20	117.122,20
18/02/2022	4.1.2.019	( 4213) 2.1.4.006	( 10)	650 PAGTO NESTA DATA CONFORME NF 129246 SARKIS & SARKIS LTDA REFERENTE LAMPADA TUBO LED 9, 8W E LAMPADA LED BULBO 7, 5W.	80,00	80,00	
18/02/2022	4.1.2.010	( 611) 2.1.4.006	( 10)	651 PAGTO NESTA DATA CONFORME FT 2201187656 BRASPRESS TRANSPORTES URGENTES LTDA.	3.788,59	3.788,59	
18/02/2022	2.1.3.003	( 697) 2.1.4.006	( 10)	652 PAGTO NESTA DATA CONFORME DARF- IRRF REF. MÊS 01/2022..	623,87	623,87	
18/02/2022	2.1.2.004	( 4) 2.1.4.006	( 10)	653 PAGTO DE DARF - INSS 01/2022.	1.011,34	1.011,34	
18/02/2022	1.1.5.001	( 3537) 3.1.1.002	( 3575)	654 Venda de Mercadoria a Vista conf. NFE 2734 - LABORATORIO FEDERAL DE DEFESA AGROPECUARIA/MG	1.032,00	1.032,00	
18/02/2022	1.1.5.001	( 3537) 3.1.1.002	( 3575)	655 Venda de Mercadoria a Vista conf. NFE 2735 - FUNDO MUN. DE ASSISTENCIA SOCIAL DE DE PINHEIRO PRETO	390,00	390,00	
18/02/2022	1.1.5.001	( 3537) 3.1.1.002	( 3575)	656 Venda de Mercadoria a Vista conf. NFE 2736 - POLICIA CIVIL DO ESTADO DE MINAS GERAIS	104.200,00	104.200,00	
18/02/2022	1.1.5.001	( 3537) 3.1.1.002	( 3575)	657 Venda de Mercadoria a Vista conf. NFE 2737 - FUNDO MUNICIPAL DE SAUDE DE CAMBORIU	390,00	390,00	
18/02/2022	1.1.5.001	( 3537) 3.1.1.002	( 3575)	658 Venda de Mercadoria a Vista conf. NFE 2738 - MUNICIPIO DE SAO BERNARDINO	390,00	390,00	
18/02/2022	1.3.1.001	( 93) 2.1.4.006	( 10)	659 Compra de Mercadoria a Vista conf. NFE 400 - BRASILIA PACK EMBALAGENS LTDA	174,13	174,13	
18/02/2022	2.1.1.160	( 5944) 1.1.1.001	( 1)	660 Pagamento ref. Compra conf. NFE 179172 - INDUSTRIA DE LINHAS TRICHE LTDA	697,80	697,80	
18/02/2022	2.1.4.006	( 10) 1.1.3.002	( 3490)	661 470 Transferência enviada - 18/02 1235 450146-2 PROROUPAS CONF - numero 611.235.000.450.146,	2.000,00	2.000,00	
18/02/2022	2.1.4.006	( 10) 1.1.3.002	( 3490)	662 470 Transferência enviada - 18/02 3602 24968-8 THAIS FERNANDA - numero 613.602.000.024.968,	750,00	750,00	
18/02/2022	4.1.2.019	( 4213) 1.1.3.002	( 3490)	663 144 Pix - Enviado - 18/02 11:01 Construcenter Cecin Sarkis - numero 21.801,	44,00	44,00	
18/02/2022	2.1.4.006	( 10) 1.1.3.002	( 3490)	664 144 Pix - Enviado - 18/02 11:17 Makpel Embalagens - numero 21.802,	174,13	174,13	
18/02/2022	4.1.2.016	( 3865) 1.1.3.002	( 3490)	665 393 TED Transf.Eletr.Disponiv - 104 0006 45799326172 JOSE AUGUSTO DE S - numero 21.803,	200,00	200,00	
18/02/2022	2.1.4.006	( 10) 1.1.3.002	( 3490)	666 375 Impostos - RFB-DARF CODIGO DE BARRAS - numero 21.804,	1.011,34	1.011,34	
18/02/2022	4.1.2.016	( 3865) 1.1.3.002	( 3490)	667 144 Pix - Enviado - 18/02 17:35 Larissa Cristina A Dos San - numero 21.805,	838,00	838,00	
18/02/2022	2.1.4.006	( 10) 1.1.3.002	( 3490)	668 109 Pagamento de Boleto - BRASPRESS TRANSPORTES URGENTES LTDA - numero 21.806,	3.788,59	3.788,59	
18/02/2022	2.1.4.006	( 10) 1.1.3.002	( 3490)	669 375 Impostos - DARF - 18.386.337/0001-44 - 0561 - numero 21.807,	623,87	623,87	
18/02/2022	4.1.2.016	( 3865) 1.1.3.002	( 3490)	670 144 Pix - Enviado - 18/02 17:37 Gabriella Nayara Dos Santo - numero 21.808,	404,00	404,00	
18/02/2022	4.1.2.016	( 3865) 1.1.3.002	( 3490)	671 144 Pix - Enviado - 18/02 17:40 Regina Celia Costa Sousa - numero 21.809,	700,00	700,00	
18/02/2022	4.1.2.016	( 3865) 1.1.3.002	( 3490)	672 144 Pix - Enviado - 18/02 17:41 Lucrenilson Rodrigues - numero 21.810,	800,00	800,00	
18/02/2022	4.1.2.016	( 3865) 1.1.3.002	( 3490)	673 144 Pix - Enviado - 18/02 17:42 Cleidiana Da Conceicao - numero 21.811,	700,00	700,00	
18/02/2022	2.1.4.006	( 10) 1.1.3.002	( 3490)	674 144 Pix - Enviado - 18/02 17:44 Maria Edlene Vieira De Ale - numero 21.812,	720,00	720,00	

ETEC - ESCRIT. TEC. DE CONTAB. LTDA



Junta Comercial do Estado do Distrito Federal

Este Livro foi protocolado sob o nº 23/129.876-5 no dia 05/10/2023. Os dados de autenticação estão contidos no Termo de Autenticação que deverá ser validado conforme informações constantes do mesmo.

# LIVRO DIÁRIO

Nome : SILVENINA UNIFORMES LTDA EPP

CNPJ : 18.386.337/0001-44

Página : 34

Data	Conta de Débito	Conta de Crédito	Lanço	Histórico	Valor de Débito	Valor de Crédito
18/02/2022	4.1.2.016 ( 3865)	1.1.3.002 ( 3490)	675	144 Pix - Enviado - 18/02 17:45 Edgar Jacauna - numero 21.813,	700,00	700,00
18/02/2022	4.1.2.016 ( 3865)	1.1.3.002 ( 3490)	676	144 Pix - Enviado - 18/02 18:19 Nayane Da Conceição - numero 21.814,	402,50	402,50
18/02/2022	4.1.2.016 ( 3865)	1.1.3.002 ( 3490)	677	144 Pix - Enviado - 18/02 18:21 Delite Soares Guedes - numero 21.815,	170,00	170,00
18/02/2022	4.1.2.016 ( 3865)	1.1.3.002 ( 3490)	678	144 Pix - Enviado - 18/02 19:50 Ubiramar Lopes Ribeiro Fon - numero 21.816,	250,00	250,00
18/02/2022	4.1.2.016 ( 3865)	1.1.3.002 ( 3490)	679	144 Pix - Enviado - 18/02 19:54 Luciana Oliveira Silva Alv - numero 21.817,	1.000,00	1.000,00
18/02/2022	4.1.3.003 ( 3896)	1.1.3.002 ( 3490)	680	258 Tarifa Pix Enviado - Tar. agrupadas - ocorrencia 18/02/2022 - numero 830.491.200.473.539,	52,09	52,09
18/02/2022	1.1.3.002 ( 3490)	1.1.4.005 ( 5630)	681	855 BB RF Automatico Empresa - numero 5,	15.328,52	15.328,52
Total do Dia :					<b>143.434,77</b>	<b>143.434,77</b>
19/02/2022	1.3.1.001 ( 93)	2.1.4.006 ( 10)	682	Compra de Mercadoria a Vista conf. NFE 9661 - Simao Malhas Comercio e Confecoos LTDA	62,80	62,80
Total do Dia :					<b>62,80</b>	<b>62,80</b>
20/02/2022	4.1.2.025 ( 5043)	2.1.4.006 ( 10)	683	PAGTO NESTA DATA CONFORME FT 2202036509 NFEMAIL TECNOLOGIA LTDA.	220,00	220,00
20/02/2022	2.1.1.006 ( 130)	2.1.4.006 ( 10)	684	Pagamento ref. Compra conf. NFE 116373 - TEXTIL MN COM DE TECIDOS E CONFEC LTDA	8.108,00	8.108,00
20/02/2022	2.1.1.087 ( 4879)	2.1.4.006 ( 10)	685	Pagamento ref. Compra conf. NFE 1613105 - EXCIM IMPORTACAO E EXPORTACAO S/A	2.334,53	2.334,53
20/02/2022	2.1.1.021 ( 147)	2.1.4.006 ( 10)	686	Pagamento ref. Compra conf. NFE 661592 - CIA DE FIACAO E TECIDOS CEDRO E CACHOEIRA	2.558,56	2.558,56
20/02/2022	2.1.1.156 ( 5845)	2.1.4.006 ( 10)	687	Pagamento ref. Compra conf. NFE 121965 - SAO JOANENSE TEXTIL LTDA	1.725,00	1.725,00
Total do Dia :					<b>14.946,09</b>	<b>14.946,09</b>
21/02/2022	2.1.3.001 ( 468)	2.1.4.006 ( 10)	688	PAGTO GUIA SIMPLES NACIONAL MÊS 01/2022	40.058,17	40.058,17
21/02/2022	2.1.4.006 ( 10)	3.1.1.002 ( 3575)	689	Venda de Mercadoria a Vista conf. NFE 2740 - CONDOMINIO MANSOES RURAIS LAGO SUL	87,80	87,80
21/02/2022	1.3.1.002 ( 475)	2.1.1.149 ( 5746)	690	Compra de Mercadoria a Prazo conf. NFE 331945 - CIPATEX IMPREGNADORA DE P E T LTDA	4.835,51	4.835,51
21/02/2022	2.1.1.197 ( 6538)	2.1.4.006 ( 10)	691	Pagamento ref. Compra conf. NFE 21936 - LUTHIMA COMERCIO ATACADISTA DE TECIDOS LTDA	399,16	399,16
21/02/2022	1.1.3.002 ( 3490)	1.1.5.001 ( 3537)	692	976 TED-Crédito em Conta - 041 0350 12964512000157 BERGS FES COVI - numero 33.736.941,	5.700,00	5.700,00
21/02/2022	1.1.3.002 ( 3490)	1.1.5.001 ( 3537)	693	632 Ordem Banc 12 Sec Tes Nac - 151264370037-54 COMPLEXO HOSP UNIVERSI - numero 583.736.000.000,	3.090,00	3.090,00
21/02/2022	4.1.2.016 ( 3865)	1.1.3.002 ( 3490)	694	144 Pix - Enviado - 19/02 10:54 Regina Celia Costa Sousa - numero 22.102,	450,00	450,00
21/02/2022	4.1.2.016 ( 3865)	1.1.3.002 ( 3490)	695	144 Pix - Enviado - 19/02 10:57 Catiane Do Espirito Santo - numero 22.103,	400,00	400,00
21/02/2022	2.1.4.006 ( 10)	1.1.3.002 ( 3490)	696	144 Pix - Enviado - 19/02 11:47 Tiago Tinoco Oliveira Fons - numero 22.104,	1.000,00	1.000,00
21/02/2022	4.1.2.010 ( 611)	1.1.3.002 ( 3490)	697	144 Pix - Enviado - 19/02 15:02 Elismar Rodrigues De Souza - numero 22.105,	1.040,00	1.040,00
21/02/2022	4.1.2.016 ( 3865)	1.1.3.002 ( 3490)	698	144 Pix - Enviado - 21/02 15:00 Carlos Eduardo Da Silva So - numero 22.106,	858,00	858,00
21/02/2022	2.1.4.006 ( 10)	1.1.3.002 ( 3490)	699	109 Pagamento de Boleto - LUTHIMA COMERCIO ATACADISTA DE - numero 22.107,	399,16	399,16
21/02/2022	2.1.4.006 ( 10)	1.1.3.002 ( 3490)	700	375 Impostos - DAS - SIMPLES NACIONAL - numero 22.108,	40.058,17	40.058,17

ETEC - ESCRIT. TEC. DE CONTAB. LTDA



Junta Comercial do Estado do Distrito Federal

Este Livro foi protocolado sob o nº 23/129.876-5 no dia 05/10/2023. Os dados de autenticação estão contidos no Termo de Autenticação que deverá ser validado conforme informações constantes do mesmo.

# LIVRO DIÁRIO

Nome : SILVENINA UNIFORMES LTDA EPP

CNPJ : 18.386.337/0001-44

Página : 35

Data	Conta de Débito	Conta de Crédito	Lanço	Histórico	Valor de Débito	Valor de Crédito
21/02/2022	2.1.4.006 ( 10)	1.1.3.002 ( 3490)	701	109 Pagamento de Boleto - TEXTIL MN COMERCIO DE TECIDOS - numero 22.109,	8.108,00	8.108,00
21/02/2022	2.1.4.006 ( 10)	1.1.3.002 ( 3490)	702	109 Pagamento de Boleto - EXCIM IMPORT E EXPORTACAO S A - numero 22.110,	2.334,53	2.334,53
21/02/2022	2.1.4.006 ( 10)	1.1.3.002 ( 3490)	703	109 Pagamento de Boleto - SAO JOANENSE TEXTIL LTDA - numero 22.111,	1.725,00	1.725,00
21/02/2022	2.1.4.006 ( 10)	1.1.3.002 ( 3490)	704	109 Pagamento de Boleto - INTRABANK FUNDO DE INVESTIMENTO EM DIR - numero 22.112,	2.558,56	2.558,56
21/02/2022	2.1.4.006 ( 10)	1.1.3.002 ( 3490)	705	109 Pagamento de Boleto - MERCADOPAGO.COM REPRESENTACOES LTDA - numero 22.113,	87,96	87,96
21/02/2022	4.1.2.016 ( 3865)	1.1.3.002 ( 3490)	706	144 Pix - Enviado - 21/02 20:05 Sebastiana Andrea Alves Ma - numero 22.114,	750,00	750,00
21/02/2022	4.1.3.003 ( 3896)	1.1.3.002 ( 3490)	707	258 Tarifa Pix Enviado - Tar. agrupadas - ocorrencia 21/02/2022 - numero 860.521.200.115.298,	34,32	34,32
21/02/2022	1.1.3.002 ( 3490)	1.1.4.005 ( 5630)	708	855 BB RF Automatico Empresa - numero 5,	51.013,70	51.013,70
				Total do Dia :	<b>164.988,04</b>	<b>164.988,04</b>
22/02/2022	1.1.5.001 ( 3537)	3.1.1.002 ( 3575)	709	Venda de Mercadoria a Vista conf. NFE 2741 - SERVICO NACIONAL DE APRENDIZAGEM COMERCI	10.626,00	10.626,00
22/02/2022	1.3.1.001 ( 93)	2.1.4.006 ( 10)	710	Compra de Mercadoria a Vista conf. NFE 181 - MAGALHAES MARQUES PAPELARIA EIRELI	151,00	151,00
22/02/2022	1.3.1.001 ( 93)	2.1.4.006 ( 10)	711	Compra de Mercadoria a Vista conf. NFE 33146 - PCT COMERCIO DE TAPECARIA LTDA ME	289,51	289,51
22/02/2022	2.1.1.073 ( 4701)	2.1.4.006 ( 10)	712	Pagamento ref. Compra conf. NFE 31492 - SERGIPE INDUSTRIAL TEXTIL LTDA	5.880,00	5.880,00
22/02/2022	2.1.1.016 ( 3407)	2.1.4.006 ( 10)	713	Pagamento ref. Compra conf. NFE 123897 - FIACAO E TECELAGEM SAO GERALDO LTDA	5.851,58	5.851,58
22/02/2022	2.1.1.021 ( 147)	2.1.4.006 ( 10)	714	Pagamento ref. Compra conf. NFE 662165 - CIA DE FIACAO E TECIDOS CEDRO E CACHOEIRA	3.403,82	3.403,82
22/02/2022	1.1.3.002 ( 3490)	1.1.5.001 ( 3537)	715	870 Transferência recebida - 22/02 0207 9750-0 FMS CAPS T TIL - numero 550.207.000.009.750,	390,00	390,00
22/02/2022	1.1.3.002 ( 3490)	2.1.4.006 ( 10)	716	732 Cielo Vendas Débito - numero 772.492.146,	155,47	155,47
22/02/2022	1.1.3.002 ( 3490)	1.1.5.001 ( 3537)	717	900 Pix - Recebido - 22/02 09:48 52356268000245 CONSORCIO D - numero 1.010.109.313,	366,50	366,50
22/02/2022	4.1.2.010 ( 611)	1.1.3.002 ( 3490)	718	144 Pix - Enviado - 22/02 15:30 Elismar Rodrigues De Souza - numero 22.201,	100,00	100,00
22/02/2022	4.1.2.016 ( 3865)	1.1.3.002 ( 3490)	719	144 Pix - Enviado - 22/02 15:35 Helena Pinheiro De Oliveir - numero 22.202,	1.303,00	1.303,00
22/02/2022	2.1.4.006 ( 10)	1.1.3.002 ( 3490)	720	109 Pagamento de Boleto - SERGIPE INDUSTRIAL TEXTIL LTDA - numero 22.203,	5.880,00	5.880,00
22/02/2022	2.1.4.006 ( 10)	1.1.3.002 ( 3490)	721	109 Pagamento de Boleto - ATLANTA FUNDO DE INV EM DIR CRED N PAD - numero 22.204,	3.403,82	3.403,82
22/02/2022	2.1.4.006 ( 10)	1.1.3.002 ( 3490)	722	109 Pagamento de Boleto - FIACAO E TECELAGEM SAO GERALDO - numero 22.205,	5.851,58	5.851,58
22/02/2022	4.0.1.001 ( 3445)	1.1.3.002 ( 3490)	723	109 Pagamento de Boleto - INDUSTRIA DE LINHAS TRICHE LTDA - numero 22.206,	702,44	702,44
22/02/2022	4.1.2.016 ( 3865)	1.1.3.002 ( 3490)	724	144 Pix - Enviado - 22/02 17:54 Maiza Ferreira Bruno - numero 22.207,	60,00	60,00
22/02/2022	4.1.3.003 ( 3896)	1.1.3.002 ( 3490)	725	258 Tarifa Pix Enviado - Tar. agrupadas - ocorrencia 22/02/2022 - numero 860.531.200.097.880,	12,00	12,00
22/02/2022	1.1.3.002 ( 3490)	1.1.4.005 ( 5630)	726	855 BB RF Automatico Empresa - numero 5,	16.400,87	16.400,87
				Total do Dia :	<b>60.827,59</b>	<b>60.827,59</b>
23/02/2022	4.1.2.007 ( 604)	2.1.4.006 ( 10)	727	PAGTO NESTA DATA CONFORME FT 2022010029 ETEC- ESCRITORIO TECNICO DE CONTABILIDADE LTDA REF. MÉS 01/2022.	1.212,00	1.212,00

ETEC - ESCRIT. TEC. DE CONTAB. LTDA



Junta Comercial do Estado do Distrito Federal

Este Livro foi protocolado sob o nº 23/129.876-5 no dia 05/10/2023. Os dados de autenticação estão contidos no Termo de Autenticação que deverá ser validado conforme informações constantes do mesmo.

# LIVRO DIÁRIO

Nome : SILVENINA UNIFORMES LTDA EPP

CNPJ : 18.386.337/0001-44

Página : 36

Data	Conta de Débito	Conta de Crédito	Lanço	Histórico	Valor de Débito	Valor de Crédito
23/02/2022	4.1.2.014 ( 3308)	2.1.4.006 ( 10)	728	PAGTO NESTA DATA CONFORME FT 291022 EMPRESA BRASILEIRA DE CORREIOS E TELEGRAFOS.	727,86	727,86
23/02/2022	1.1.5.001 ( 3537)	3.1.1.002 ( 3575)	729	Venda de Mercadoria a Vista conf. NFE 2742 - PREFEITURA MUNICIPAL DE JUATUBA	225,00	225,00
23/02/2022	1.3.1.002 ( 475)	2.1.1.198 ( 6545)	730	Compra de Mercadoria a Prazo conf. NFE 229306 - SANTISTA TEXTIL LTDA.	7.937,13	7.937,13
23/02/2022	1.3.1.002 ( 475)	2.1.1.014 ( 3384)	731	Compra de Mercadoria a Prazo conf. NFE 38494 - MAFRATEX IND. E COMERCIO LTDA.	11.154,00	11.154,00
23/02/2022	1.3.1.001 ( 93)	2.1.4.006 ( 10)	732	Compra de Mercadoria a Vista conf. NFE 23 - BZ CONFECOES EIRELI	3.052,00	3.052,00
23/02/2022	1.3.1.001 ( 93)	2.1.4.006 ( 10)	733	Compra de Mercadoria a Vista conf. NFE 33149 - PCT COMERCIO DE TAPECARIA LTDA ME	1.485,00	1.485,00
23/02/2022	4.1.3.002 ( 635)		734	Pagamento de Multa ref. Compra conf. NFE 95005 - COMPANHIA FABRIL MASCARENHAS, vencida em 22/02/2022	25,54	
23/02/2022	2.1.1.128 ( 5371)		734	Pagamento ref. Compra conf. NFE 95005 - COMPANHIA FABRIL MASCARENHAS	18.240,00	
23/02/2022		2.1.4.006 ( 10)	734	Pagamento ref. Compra conf. NFE 95005 - COMPANHIA FABRIL MASCARENHAS		18.265,54
23/02/2022	2.1.1.201 ( 6613)	2.1.4.006 ( 10)	735	Pagamento ref. Compra conf. NFE 26520 - LUTHIMA COMERCIO ATACADISTA DE TECIDOS LTDA	2.073,67	2.073,67
23/02/2022	2.1.4.006 ( 10)	1.1.3.002 ( 3490)	736	470 Transferência enviada - 23/02 3603 36041-4 SILVERIO SILVA - numero 613.603.000.036.041,	300,00	300,00
23/02/2022	2.1.4.006 ( 10)	1.1.3.002 ( 3490)	737	109 Pagamento de Boleto - ETEC ESC TEC CONTABILIDADE LTDA - numero 22.301,	1.212,00	1.212,00
23/02/2022	4.1.2.016 ( 3865)	1.1.3.002 ( 3490)	738	144 Pix - Enviado - 23/02 11:30 Lúcia Helena Duran Rodrigu - numero 22.302,	50,00	50,00
23/02/2022	4.1.2.016 ( 3865)	1.1.3.002 ( 3490)	739	144 Pix - Enviado - 23/02 13:29 Silvanio José Bispo - numero 22.303,	14,00	14,00
23/02/2022	4.1.2.016 ( 3865)	1.1.3.002 ( 3490)	740	144 Pix - Enviado - 23/02 13:29 Silvanio José Bispo - numero 22.304,	126,00	126,00
23/02/2022	2.1.4.006 ( 10)	1.1.3.002 ( 3490)	741	109 Pagamento de Boleto - LUTHIMA COMERCIO ATACADISTA DE - numero 22.305,	2.073,67	2.073,67
23/02/2022	2.1.4.006 ( 10)	1.1.3.002 ( 3490)	742	109 Pagamento de Boleto - ECT DEGER - DR 72 SPM - numero 22.306,	727,86	727,86
23/02/2022	2.1.4.006 ( 10)	1.1.3.002 ( 3490)	743	109 Pagamento de Boleto - CIA FABRIL MASCARENHAS - numero 22.307,	18.265,54	18.265,54
23/02/2022	4.1.2.025 ( 5043)	1.1.3.002 ( 3490)	744	109 Pagamento de Boleto - NFEMAIL TECNOLOGIA LTDA - numero 22.308,	231,21	231,21
23/02/2022	4.1.2.016 ( 3865)	1.1.3.002 ( 3490)	745	144 Pix - Enviado - 23/02 19:05 Dwilsymara Diniz Lima Bran - numero 22.309,	160,00	160,00
23/02/2022	4.1.2.016 ( 3865)	1.1.3.002 ( 3490)	746	144 Pix - Enviado - 23/02 19:09 Maria Claudia Melo Rocha - numero 22.310,	624,00	624,00
23/02/2022	2.1.4.006 ( 10)	1.1.3.002 ( 3490)	747	144 Pix - Enviado - 23/02 19:12 Proroupas Confecoos Ltda - numero 22.311,	2.100,00	2.100,00
23/02/2022	4.1.3.003 ( 3896)	1.1.3.002 ( 3490)	748	258 Tarifa Pix Enviado - Tar. agrupadas - ocorrencia 23/02/2022 - numero 860.541.200.091.326,	20,99	20,99
23/02/2022	1.1.3.002 ( 3490)	1.1.4.005 ( 5630)	749	855 BB RF Automatico Empresa - numero 5,	25.905,27	25.905,27
Total do Dia :					<b>97.942,74</b>	<b>97.942,74</b>
24/02/2022	1.1.5.001 ( 3537)	3.1.1.002 ( 3575)	750	Venda de Mercadoria a Vista conf. NFE 2743 - INSTITUTO DE PSQUIIATRIA DA UFRJ	878,90	878,90
24/02/2022	1.1.5.001 ( 3537)	3.1.1.002 ( 3575)	751	Venda de Mercadoria a Vista conf. NFE 2744 - MUNICIPIO DE IPUMIRIM	390,00	390,00
24/02/2022	1.1.5.001 ( 3537)	3.1.1.002 ( 3575)	752	Venda de Mercadoria a Vista conf. NFE 2745 - MUNICIPIO DE RIO DAS ANTAS	1.950,00	1.950,00
24/02/2022	2.1.4.006 ( 10)	3.1.1.001 ( 451)	753	Venda de Mercadoria a Prazo conf. NFE 2746 - JURISCONT CONTABILIDADE E ADMINISTRACAO DE CONDOMINIOS LTDA	704,00	704,00

ETEC - ESCRIT. TEC. DE CONTAB. LTDA



Junta Comercial do Estado do Distrito Federal

Este Livro foi protocolado sob o nº 23/129.876-5 no dia 05/10/2023. Os dados de autenticação estão contidos no Termo de Autenticação que deverá ser validado conforme informações constantes do mesmo.

# LIVRO DIÁRIO

Nome : SILVENINA UNIFORMES LTDA EPP

CNPJ : 18.386.337/0001-44

Página : 37

Data	Conta de Débito	Conta de Crédito	Lanço	Histórico	Valor de Débito	Valor de Crédito
24/02/2022	1.3.1.001 ( 93)	1.1.1.001 ( 1)	754	Compra de mercadorias a vista NFE 9611 MAX COLOR ESTAMPARIA.	840,00	840,00
24/02/2022	1.3.1.002 ( 475)	2.1.1.065 ( 4596)	755	Compra de Mercadoria a Prazo conf. NFE 33170 - PCT COMERCIO DE TAPECARIA LTDA ME	1.485,00	1.485,00
24/02/2022	2.1.1.201 ( 6613)	2.1.4.006 ( 10)	756	Pagamento ref. Compra conf. NFE 26600 - LUTHIMA COMERCIO ATACADISTA DE TECIDOS LTDA	207,47	207,47
24/02/2022	1.1.3.002 ( 3490)	1.1.5.001 ( 3537)	757	870 Transferência recebida - 24/02 0314 22181-3 FUNDAÇÃO DE SA - numero 550.314.000.022.181,	9.998,00	9.998,00
24/02/2022	1.1.3.002 ( 3490)	1.1.5.001 ( 3537)	758	870 Transferência recebida - 24/02 5400 8251-1 SC 420610 FMS - numero 555.400.000.008.251,	199,96	199,96
24/02/2022	1.1.3.002 ( 3490)	1.1.5.001 ( 3537)	759	870 Transferência recebida - 24/02 0410 45215-7 PM CONCORDIA - - numero 660.410.000.045.215,	4.520,81	4.520,81
24/02/2022	1.1.3.002 ( 3490)	1.1.5.001 ( 3537)	760	612 Recebimento Fornecedor - MUNICIPIO DE PIRATUBA - numero 88.056,	390,00	390,00
24/02/2022	1.1.3.002 ( 3490)	1.1.5.001 ( 3537)	761	976 TED-Crédito em Conta - 104 0878 10491693000116 SC 421010 FMS - numero 200.843.285,	780,00	780,00
24/02/2022	1.1.3.002 ( 3490)	2.1.4.006 ( 10)	762	900 Pix - Recebido - 24/02 08:30 82939414000145 PM CATANDUV - numero 1.017.724.145,	780,00	780,00
24/02/2022	4.1.2.016 ( 3865)	1.1.3.002 ( 3490)	763	144 Pix - Enviado - 24/02 11:24 Erica Do Livramento De Arr - numero 22.401,	36,00	36,00
24/02/2022	4.1.2.016 ( 3865)	1.1.3.002 ( 3490)	764	144 Pix - Enviado - 24/02 11:38 Railene Gomes Lima Evangel - numero 22.402,	315,00	315,00
24/02/2022	4.1.2.016 ( 3865)	1.1.3.002 ( 3490)	765	144 Pix - Enviado - 24/02 16:14 Catiane Do Espirito Santo - numero 22.403,	180,00	180,00
24/02/2022	4.0.1.001 ( 3445)	1.1.3.002 ( 3490)	766	109 Pagamento de Boleto - numero 22.404,	9.787,80	9.787,80
24/02/2022	2.1.4.006 ( 10)	1.1.3.002 ( 3490)	767	109 Pagamento de Boleto - LUTHIMA COMERCIO ATACADISTA DE - numero 22.405,	207,47	207,47
24/02/2022	2.1.4.006 ( 10)	1.1.3.002 ( 3490)	768	144 Pix - Enviado - 24/02 18:24 Tiago Tinoco Oliveira Fons - numero 22.406,	300,00	300,00
24/02/2022	4.1.3.003 ( 3896)	1.1.3.002 ( 3490)	769	124 Débito Serviço Cobrança - Tar. agrupadas - ocorrencia 24/02/2022 - numero 1.459.880.017.019,	9,00	9,00
24/02/2022	4.1.3.003 ( 3896)	1.1.3.002 ( 3490)	770	258 Tarifa Pix Enviado - Tar. agrupadas - ocorrencia 24/02/2022 - numero 860.551.200.091.641,	5,89	5,89
24/02/2022	1.1.4.005 ( 5630)	1.1.3.002 ( 3490)	771	345 BB RF Automatico Empresa - numero 5,	5.827,61	5.827,61
24/02/2022	4.1.2.024 ( 4992)	1.1.5.001 ( 3537)	772	870 Transferência recebida - 24/02 0314 22181-3 FUNDAÇÃO DE SA - numero 550.314.000.022.181, ARREDONDAMENTO	2,00	2,00
Total do Dia :					<b>39.794,91</b>	<b>39.794,91</b>
25/02/2022	4.1.2.010 ( 611)	2.1.4.006 ( 10)	773	PAGTO NESTA DATA CONFORME FT 2202023425 BRASPRESS TRANSPORTES URGENTES LTDA.	165,78	165,78
25/02/2022	4.1.2.010 ( 611)	2.1.4.006 ( 10)	774	PAGTO NESTA DATA CONFORME FT 2202035442 BRASPRESS TRANSPORTES URGENTES LTDA.	322,66	322,66
25/02/2022	4.1.2.010 ( 611)	2.1.4.006 ( 10)	775	PAGTO NESTA DATA CONFORME FT 2201163065 BRASPRESS TRANSPORTES URGENTES LTDA.	73,24	73,24
25/02/2022	4.1.3.009 ( 5784)	2.1.4.006 ( 10)	776	PAGTO NESTA DATA CONFORME DAR-PARCELAMENTO ADM LEI 432/01 REF. PARCELA 28/59.	766,57	766,57
25/02/2022	1.1.5.001 ( 3537)	3.1.1.002 ( 3575)	777	Venda de Mercadoria a Vista conf. NFE 2747 - CODEVASF - 6ª SR	6.686,40	6.686,40
25/02/2022	1.1.5.001 ( 3537)	3.1.1.002 ( 3575)	778	Venda de Mercadoria a Vista conf. NFE 2748 - CODEVASF - 6ª SR	6.686,40	6.686,40
25/02/2022	1.1.5.001 ( 3537)	3.1.1.002 ( 3575)	779	Venda de Mercadoria a Vista conf. NFE 2749 - CODEVASF - 6ª SR	1.671,60	1.671,60

ETEC - ESCRIT. TEC. DE CONTAB. LTDA



Junta Comercial do Estado do Distrito Federal

Este Livro foi protocolado sob o nº 23/129.876-5 no dia 05/10/2023. Os dados de autenticação estão contidos no Termo de Autenticação que deverá ser validado conforme informações constantes do mesmo.

# LIVRO DIÁRIO

Nome : SILVENINA UNIFORMES LTDA EPP

CNPJ : 18.386.337/0001-44

Página : 38

Data	Conta de Débito	Conta de Crédito	Lanço	Histórico	Valor de Débito	Valor de Crédito
25/02/2022	1.1.5.001 ( 3537)	3.1.1.002 ( 3575)	780	Venda de Mercadoria a Vista conf. NFE 2750 - CODEVASF - 6ª SR	7.164,00	7.164,00
25/02/2022	1.3.1.001 ( 93)	2.1.4.006 ( 10)	781	Compra de Mercadoria a Vista conf. NFE 33177 - PCT COMERCIO DE TAPECARIA LTDA ME	94,00	94,00
25/02/2022	1.3.1.001 ( 93)	2.1.4.006 ( 10)	782	Compra de Mercadoria a Vista conf. NFE 4386 - ETIQUETAS BRASIL EIRELI - ME	280,00	280,00
25/02/2022	1.3.1.001 ( 93)	2.1.4.006 ( 10)	783	Compra de Mercadoria a Vista conf. NFE 1457237 - AC COELHO MATERIAIS PARA CONSTRUCAO LTDA	388,16	388,16
25/02/2022	1.3.1.001 ( 93)	2.1.4.006 ( 10)	784	Compra de Mercadoria a Vista conf. NFE 1457238 - AC COELHO MATERIAIS PARA CONSTRUCAO LTDA	2.071,84	2.071,84
25/02/2022	2.1.1.058 ( 4282)	2.1.4.006 ( 10)	785	Pagamento ref. Compra conf. NFE 157481 - PAPI TEXTIL LTDA	21.191,11	21.191,11
25/02/2022	2.1.1.076 ( 4732)	2.1.4.006 ( 10)	786	Pagamento ref. Compra conf. NFE 62398 - Cia. Fiacao e Tecidos Guaratingueta	65,00	65,00
25/02/2022	1.1.3.002 ( 3490)	1.1.5.001 ( 3537)	787	612 Recebimento Fornecedor - SERVICO NACIONAL DE APRENDIZAGEM CO - numero 162.388,	4.260,00	4.260,00
25/02/2022	1.1.3.002 ( 3490)	1.1.5.001 ( 3537)	788	900 Pix - Recebido - 25/02 17:56 23247626000100 MARINA PIME - numero 1.025.159.600,	866,00	866,00
25/02/2022	2.1.4.006 ( 10)	1.1.3.002 ( 3490)	789	470 Transferência enviada - 25/02 3603 36041-4 SILVERIO SILVA - numero 613.603.000.036.041,	2.000,00	2.000,00
25/02/2022	2.1.4.006 ( 10)	1.1.3.002 ( 3490)	790	109 Pagamento de Boleto - BRASPRESS TRANSPORTES URGENTES LTDA - numero 22.501,	73,24	73,24
25/02/2022	2.1.4.006 ( 10)	1.1.3.002 ( 3490)	791	144 Pix - Enviado - 25/02 08:45 Maria Edlene Vieira De Ale - numero 22.502,	1.116,00	1.116,00
25/02/2022	4.1.2.016 ( 3865)	1.1.3.002 ( 3490)	792	144 Pix - Enviado - 25/02 15:57 Luana Gorayeb Guimaraes - numero 22.503,	500,00	500,00
25/02/2022	4.1.2.016 ( 3865)	1.1.3.002 ( 3490)	793	144 Pix - Enviado - 25/02 18:14 Vanderleida Goncalves De O - numero 22.504,	2.512,50	2.512,50
25/02/2022	2.1.4.006 ( 10)	1.1.3.002 ( 3490)	794	375 Impostos - GDF CONTA ARRECADACAO - numero 22.505,	766,57	766,57
25/02/2022	2.1.4.006 ( 10)	1.1.3.002 ( 3490)	795	109 Pagamento de Boleto - BRASPRESS TRANSPORTES URGENTES LTDA - numero 22.506,	165,78	165,78
25/02/2022	2.1.4.006 ( 10)	1.1.3.002 ( 3490)	796	109 Pagamento de Boleto - BRASPRESS TRANSPORTES URGENTES LTDA - numero 22.507,	322,66	322,66
25/02/2022	2.1.4.006 ( 10)	1.1.3.002 ( 3490)	797	109 Pagamento de Boleto - CIA FIACAO E TECIDOS GUARATINGUETA LTD - numero 22.508,	65,00	65,00
25/02/2022	2.1.4.006 ( 10)	1.1.3.002 ( 3490)	798	109 Pagamento de Boleto - FUNDO INVEST DIREITOS CREDITARIOS ARM - numero 22.509, PAPI TEXTIL LTDA	21.191,11	21.191,11
25/02/2022	4.1.2.016 ( 3865)	1.1.3.002 ( 3490)	799	144 Pix - Enviado - 25/02 18:40 Delite Soares Guedes - numero 22.510,	170,00	170,00
25/02/2022	2.1.4.006 ( 10)	1.1.3.002 ( 3490)	800	144 Pix - Enviado - 25/02 21:49 Tiago Tinoco Oliveira Fons - numero 22.511,	500,00	500,00
25/02/2022	4.1.3.003 ( 3896)	1.1.3.002 ( 3490)	801	258 Tarifa Pix Enviado - Tar. agrupadas - ocorrencia 25/02/2022 - numero 860.561.201.145.799,	11,68	11,68
25/02/2022	4.1.3.003 ( 3896)	1.1.3.002 ( 3490)	802	142 Tarifa MSG - Mês Anterior - Cobrança referente 10/02/2022 - numero 870.560.800.191.710,	6,50	6,50
25/02/2022	1.1.3.002 ( 3490)	1.1.4.005 ( 5630)	803	855 BB RF Automatico Empresa - numero 5,	24.275,04	24.275,04
25/02/2022	2.2.3.001 ( 208)	2.1.4.006 ( 10)	804	Lucros distribuidos referente ao exercicio de 2021 ao sócio, TIAGO TINOCO OLIVEIRA FONSÊCA	19.500,00	19.500,00
Total do Dia :					<b>125.928,84</b>	<b>125.928,84</b>
26/02/2022	2.1.1.037 ( 4381)	1.1.1.001 ( 1)	805	Pagamento ref. Compra conf. NFE 5889 - QUATRO COMERCIO DE MALHAS LTDA ME	143,20	143,20

ETEC - ESCRIT. TEC. DE CONTAB. LTDA



Junta Comercial do Estado do Distrito Federal

Este Livro foi protocolado sob o nº 23/129.876-5 no dia 05/10/2023. Os dados de autenticação estão contidos no Termo de Autenticação que deverá ser validado conforme informações constantes do mesmo.



# LIVRO DIÁRIO

Nome : SILVENINA UNIFORMES LTDA EPP  
CNPJ : 18.386.337/0001-44  
Página : 39

Data	Conta de Débito	Conta de Crédito	Lanço	Histórico	Valor de Débito	Valor de Crédito	
					Total do Dia :	<b>143,20</b>	<b>143,20</b>
28/02/2022	4.1.1.001	( 482)		806 Vr. ref. PRO LABORE c/ folha - pro-labore	6.101,06		
28/02/2022	4.1.1.002	( 499)		806 Vr. ref. SALARIO MES CIVIL c/ folha	3.874,94		
28/02/2022	4.1.1.002	( 499)		806 Vr. ref. HORA EXTRA 50% c/ folha	84,76		
28/02/2022		3.2.1.001	( 3)	806 Desc. VALE TRANSPORTE c/ folha		232,49	
28/02/2022		4.1.1.002	( 499)	806 Desc. ADIANTAMENTO SALARIO c/ folha		1.450,00	
28/02/2022		2.1.2.004	( 4)	806 Desc. INSS - Mensal c/ folha		320,01	
28/02/2022		2.1.2.004	( 4)	806 Desc. INSS - Mensal c/ folha - pro-labore		671,11	
28/02/2022		2.1.3.003	( 697)	806 Desc. IRRF - Mensal c/ folha - pro-labore		623,87	
28/02/2022		2.1.2.001	( 413)	806 Vr. ref. salários a pagar		1.957,20	
28/02/2022		2.1.2.006	( 3131)	806 Vr. ref. pro-labore a pagar		4.806,08	
28/02/2022	4.1.1.006	( 536)	( 2)	807 Vr. devido ref. FGTS c/ folha	316,77	316,77	
28/02/2022	4.1.4.015	( 444)	( 468)	808 SIMPLES Nacional a Recolher 02/2022	67.293,63	67.293,63	
28/02/2022	2.1.1.188	( 6392)	( 1)	809 Pagamento ref. Compra conf. NFE 31258 - ARMARINHO NOVIDADES LTDA	568,51	568,51	
					Total do Dia :	<b>78.239,67</b>	<b>78.239,67</b>
					Total do Mês :	<b>2.817.020,56</b>	<b>2.817.020,56</b>

ETEC - ESCRIT. TEC. DE CONTAB. LTDA



Junta Comercial do Estado do Distrito Federal

Este Livro foi protocolado sob o nº 23/129.876-5 no dia 05/10/2023. Os dados de autenticação estão contidos no Termo de Autenticação que deverá ser validado conforme informações constantes do mesmo.

# BALANCETE ANALÍTICO - FEVEREIRO/2022

Nome : SILVENINA UNIFORMES LTDA EPP

CNPJ : 18.386.337/0001-44

Página : 40

Conta	Seqüência	Descrição	Saldo Anterior	Débito no Mês	Crédito no Mês	Saldo Atual
1		ATIVO	1.592.212,88D	1.950.327,37	1.679.813,81	1.862.726,44D
1.1		ATIVO CIRCULANTE	1.305.198,61D	1.767.472,76	1.679.813,81	1.392.857,56D
1.1.1		CAIXA GERAL	80.631,00D	0,00	2.545,51	78.085,49D
1.1.1.001	1	CAIXA	80.631,00D	0,00	2.545,51	78.085,49D
1.1.2		BENS EM ESTOQUES	232.372,47D	0,00	0,00	232.372,47D
1.1.2.001	24	MERCADORIAS C/ ESTOQUE	232.372,47D	0,00	0,00	232.372,47D
1.1.3		BANCOS	101,61D	823.163,93	823.187,84	77,70D
1.1.3.001	3483	BANCO DE BRASILIA 103-0491728	77,70D	0,00	0,00	77,70D
1.1.3.002	3490	BANCO DO BRASIL 1022-7 36.748-6	23,91D	823.163,93	823.187,84	0,00
1.1.4		INVESTIMENTOS	3.696,69D	337.248,20	283.006,06	57.938,83D
1.1.4.004	5272	BANCO DO BRASIL 1022-36.748-6 OURO CAP	1.000,00D	0,00	0,00	1.000,00D
1.1.4.005	5630	APLICAÇÃO AUTOMÁTICA	396,69D	334.948,20	283.006,06	52.338,83D
1.1.4.007	6910	CONSORCIO E FINANCIAMENTOS	2.300,00D	2.300,00	0,00	4.600,00D
1.1.5		OUTROS CREDITOS	988.396,84D	607.060,63	571.074,40	1.024.383,07D
1.1.5.001	3537	DUPLICATAS A RECEBER	988.396,84D	606.356,63	570.370,40	1.024.383,07D
1.1.5.028	6224	JURISCONT CONTABILIDADE E	0,00	704,00	704,00	0,00
1.2		ATIVO NÃO CIRCULANTE	35.917,44D	0,00	0,00	35.917,44D
1.2.2		IMOBILIZADO	92.982,96D	0,00	0,00	92.982,96D
1.2.2.001	48	MAQUINAS E EQUIPAMENTOS	6.670,06D	0,00	0,00	6.670,06D
1.2.2.002	3667	MOVEIS E UTENSILIOS	25.422,00D	0,00	0,00	25.422,00D
1.2.2.003	3674	EQUIPAMENTOS DE INFORMATICA	5.090,90D	0,00	0,00	5.090,90D
1.2.2.004	3681	INSTALAÇÕES	1.000,00D	0,00	0,00	1.000,00D
1.2.2.006	5418	VEICULOS	54.800,00D	0,00	0,00	54.800,00D
1.2.3		(-) DEPRECIACÃO	57.065,52C	0,00	0,00	57.065,52C
1.2.3.001	3742	(-) DEPREC. MAQUINAS E EQUIPAMENTOS	3.202,35C	0,00	0,00	3.202,35C
1.2.3.002	3759	(-) DEPREC. MOVEIS E UTENSILIOS	15.794,80C	0,00	0,00	15.794,80C
1.2.3.003	3766	(-) DEPREC. EQUIP DE INFORMATICA	3.904,45C	0,00	0,00	3.904,45C
1.2.3.004	3773	(-) DEPREC. INSTALAÇÕES	468,56C	0,00	0,00	468,56C
1.2.3.006	5425	(-) DEPREC. VEICULOS	33.695,36C	0,00	0,00	33.695,36C
1.3		CONTAS DE RESULTADOS PENDENTES	251.096,83D	182.854,61	0,00	433.951,44D
1.3.1		ENTRADAS DE MERCADORIAS	251.096,83D	182.854,61	0,00	433.951,44D
1.3.1.001	93	COMPRAS DE MERCADORIAS A VISTA	29.344,66D	54.982,34	0,00	84.327,00D
1.3.1.002	475	COMPRAS DE MERCADORIAS A PRAZO	221.752,17D	121.916,77	0,00	343.668,94D
1.3.1.004	2981	MERCADORIAS TRANSF PARA CONFECÇÃO	0,00	5.955,50	0,00	5.955,50D

ETEC - ESCRIT. TEC. DE CONTAB. LTDA



Junta Comercial do Estado do Distrito Federal

Este Livro foi protocolado sob o nº 23/129.876-5 no dia 05/10/2023. Os dados de autenticação estão contidos no Termo de Autenticação que deverá ser validado conforme informações constantes do mesmo.

# BALANCETE ANALÍTICO - FEVEREIRO/2022

Nome : SILVENINA UNIFORMES LTDA EPP

CNPJ : 18.386.337/0001-44

Página : 41

Conta	Seqüência	Descrição	Saldo Anterior	Débito no Mês	Crédito no Mês	Saldo Atual
2		PASSIVO	1.362.702,54C	593.036,38	521.716,32	1.291.382,48C
2.1		PASSIVO CIRCULANTE	792.599,98C	573.536,38	521.716,32	740.779,92C
2.1.1		FORNECEDORES	500.970,84C	217.711,59	144.290,06	427.549,31C
2.1.1.001	116	TECIDOS TITA LTDA	214,50C	0,00	1.625,82	1.840,32C
2.1.1.006	130	TEXTIL MN COMERCIO DE TECIDOS	18.523,92C	10.532,00	0,00	7.991,92C
2.1.1.012	3360	DINAMICA TECIDOS LTDA	39.160,32C	28.945,99	0,00	10.214,33C
2.1.1.014	3384	MAFRATEX IND. E COMERCIO LTDA	0,00	0,00	11.154,00	11.154,00C
2.1.1.015	3391	SERGIPE INDUSTRIAL S.A	5.036,70C	0,00	0,00	5.036,70C
2.1.1.016	3407	FIACAO E TECELAGEM SAO GERALDO LTDA	11.703,15C	11.703,15	0,00	0,00
2.1.1.021	147	CIA DE FIAC E TECI CEDRO E CACHO	124.016,75C	28.192,28	11.978,65	107.803,12C
2.1.1.037	4381	QUATRO COMERCIO DE MALHAS LTDA ME	522,48C	522,48	935,30	935,30C
2.1.1.058	4282	PAPI TEXTIL LTDA	63.573,33C	42.382,22	0,00	21.191,11C
2.1.1.065	4596	PCT COMERCIO DE TAPECARIA LTDA ME	0,00	0,00	1.485,00	1.485,00C
2.1.1.068	4657	TECELAGEM ATLANTICA EIRELI	4.793,60C	0,00	0,00	4.793,60C
2.1.1.073	4701	SERGIPE INDUSTRIAL TEXTIL LTDA	8.451,00C	5.880,00	4.828,00	7.399,00C
2.1.1.076	4732	Cia. Fiacao e Tecidos Guaratingueta	65,00C	65,00	0,00	0,00
2.1.1.087	4879	EXCIM IMPORTACAO E EXPORTACAO S/A	13.722,64C	2.890,25	0,00	10.832,39C
2.1.1.128	5371	COMPANHIA FABRIL MASCARENHAS	24.982,00C	18.240,00	0,00	6.742,00C
2.1.1.149	5746	CIPATEX IMPREGNADORA DE P E T LTDA	0,00	0,00	4.835,51	4.835,51C
2.1.1.156	5845	SAO JOANENSE TEXTIL LTDA	4.713,30C	1.725,00	0,00	2.988,30C
2.1.1.159	5937	ITA - DISTRIB. DE MALHAS E TECIDOS LTDA	715,20C	715,20	2.861,57	2.861,57C
2.1.1.160	5944	INDUSTRIA DE LINHAS TRICHE LTDA	3.489,00C	697,80	8.471,20	11.262,40C
2.1.1.162	5968	Hantalia Textil Ltda	2.520,00C	840,00	0,00	1.680,00C
2.1.1.165	5999	QUATRO K TEXTIL LTDA	6.226,89C	2.075,63	0,00	4.151,26C
2.1.1.167	6019	TEXMALHA COMERCIO DE TECIDOS LTDA	3.346,98C	1.673,49	0,00	1.673,49C
2.1.1.178	6231	LUTHIMA COMERCIO ATACADISTA DE	0,00	454,58	454,58	0,00
2.1.1.179	6248	DORLYTEX INDUSTRIA DE ELASTICOS LTDA	6.240,00C	0,00	0,00	6.240,00C
2.1.1.188	6392	ARMARINHO NOVIDADES LTDA	2.023,57C	568,51	0,00	1.455,06C
2.1.1.197	6538	LUTHIMA COMERCIO ATACADISTA DE	399,16C	399,16	0,00	0,00
2.1.1.198	6545	SANTISTA TEXTIL LTDA.	34.930,39C	17.204,52	43.582,69	61.308,56C
2.1.1.199	6583	LUTHIMA COMERCIO ATACADISTA DE	8.573,39C	4.286,69	0,00	4.286,70C
2.1.1.200	6606	COLORTEXTIL NORDESTE LTDA	78.425,51C	0,00	15.452,36	93.877,87C
2.1.1.201	6613	LUTHIMA COMERCIO ATACADISTA DE	14.596,74C	4.865,59	0,00	9.731,15C
2.1.1.202	6620	YOHANA TEXTIL LTDA	0,00	0,00	5.200,00	5.200,00C
2.1.1.203	6637	LUCIANA A TOLEDO ESPUMAS ME	0,00	0,00	9.506,67	9.506,67C
2.1.1.205	6668	BALIZA CONFECOES EIRELI	20.005,32C	32.852,05	21.918,71	9.071,98C
2.1.2		OBRIG. SOCIAIS E TRABALHISTAS	7.743,88C	7.743,88	8.071,17	8.071,17C
2.1.2.001	413	SALARIOS A PAGAR	1.591,71C	1.591,71	1.957,20	1.957,20C
2.1.2.004	4	INSS A RECOLHER	1.011,34C	1.011,34	991,12	991,12C
2.1.2.005	2	FGTS A RECOLHER	334,75C	334,75	316,77	316,77C
2.1.2.006	3131	PRO-LABORE A PAGAR	4.806,08C	4.806,08	4.806,08	4.806,08C
2.1.3		OBRIGAÇÕES TRIBUTARIAS	40.682,04C	40.682,04	67.917,50	67.917,50C
2.1.3.001	468	SIMPLES NACIONAL A RECOLHER	40.058,17C	40.058,17	67.293,63	67.293,63C
2.1.3.003	697	IRRF A RECOLHER	623,87C	623,87	623,87	623,87C
2.1.4		TITULOS A PAGAR	243.203,22C	307.398,87	301.437,59	237.241,94C
2.1.4.006	10	BB - VALORES A COMPENSAR	35.767,63C	302.883,82	301.437,59	34.321,40C
2.1.4.007	5289	BB - GIRO MIX P102	207.435,59C	4.515,05	0,00	202.920,54C

ETEC - ESCRIT. TEC. DE CONTAB. LTDA



Junta Comercial do Estado do Distrito Federal

Este Livro foi protocolado sob o nº 23/129.876-5 no dia 05/10/2023. Os dados de autenticação estão contidos no Termo de Autenticação que deverá ser validado conforme informações constantes do mesmo.

# BALANCETE ANALÍTICO - FEVEREIRO/2022

Nome : SILVENINA UNIFORMES LTDA EPP

CNPJ : 18.386.337/0001-44

Página : 42

Conta	Sequência	Descrição	Saldo Anterior	Débito no Mês	Crédito no Mês	Saldo Atual
2.2		PATRIMONIO LIQUIDO	570.102,56C	19.500,00	0,00	<b>550.602,56C</b>
2.2.1		CAPITAL SOCIAL	100.000,00C	0,00	0,00	<b>100.000,00C</b>
2.2.1.001	185	CAPITAL	100.000,00C	0,00	0,00	<b>100.000,00C</b>
2.2.3		RESERVAS DE LUCROS	470.102,56C	19.500,00	0,00	<b>450.602,56C</b>
2.2.3.001	208	LUCROS ACUMULADOS	470.102,56C	19.500,00	0,00	<b>450.602,56C</b>

ETEC - ESCRIT. TEC. DE CONTAB. LTDA



Junta Comercial do Estado do Distrito Federal

Este Livro foi protocolado sob o nº 23/129.876-5 no dia 05/10/2023. Os dados de autenticação estão contidos no Termo de Autenticação que deverá ser validado conforme informações constantes do mesmo.

# BALANCETE ANALÍTICO - FEVEREIRO/2022

Nome : SILVENINA UNIFORMES LTDA EPP

CNPJ : 18.386.337/0001-44

Página : 43

Conta	Seqüência	Descrição	Saldo Anterior	Débito no Mês	Crédito no Mês	Saldo Atual
3		RECEITAS	347.349,43C	32.900,00	614.040,43	928.489,86C
3.1		RECEITAS OPERACIONAIS	344.681,61C	32.900,00	613.807,93	925.589,54C
3.1.1		SAIDAS DE MERCADORIAS	348.231,61C	0,00	613.807,93	962.039,54C
3.1.1.001	451	VENDAS DE MERCADORIAS A VISTA	0,00	0,00	704,00	704,00C
3.1.1.002	3575	VENDA DE MERCADORIAS A PRAZO	348.231,61C	0,00	607.148,43	955.380,04C
3.1.1.003	3582	REMESSA PARA INDUSTRIALIZAÇÃO	0,00	0,00	5.955,50	5.955,50C
3.1.2		(-) DEVOLUÇÃO DE VENDAS	3.550,00D	32.900,00	0,00	36.450,00D
3.1.2.001	3278	(-) DEVOLUÇÃO DE VENDAS	3.550,00D	32.900,00	0,00	36.450,00D
3.2		OUTRAS RECEITAS NAO OPERACIONAIS	2.667,82C	0,00	232,50	2.900,32C
3.2.1		RECEITAS NAO OPERACIONAIS	2.667,82C	0,00	232,50	2.900,32C
3.2.1.001	3	DESPESAS RECUPERADAS	230,51C	0,00	232,49	463,00C
3.2.1.003	3889	ABATIMENTOS/ DESCONTOS	0,01C	0,00	0,01	0,02C
3.2.1.005	5883	JUROS APLICAÇÃO FINANCEIRA	2.437,30C	0,00	0,00	2.437,30C

ETEC - ESCRIT. TEC. DE CONTAB. LTDA



Junta Comercial do Estado do Distrito Federal

Este Livro foi protocolado sob o nº 23/129.876-5 no dia 05/10/2023. Os dados de autenticação estão contidos no Termo de Autenticação que deverá ser validado conforme informações constantes do mesmo.

# BALANCETE ANALÍTICO - FEVEREIRO/2022

Nome : SILVENINA UNIFORMES LTDA EPP

CNPJ : 18.386.337/0001-44

Página : 44

Conta	Seqüência	Descrição	Saldo Anterior	Débito no Mês	Crédito no Mês	Saldo Atual
4		CUSTOS\ DESPESAS	117.839,09D	240.756,81	1.450,00	357.145,90D
4.0		CUSTO DA MERCADORIA VENDIDA	16.917,27D	45.053,33	0,00	61.970,60D
4.0.1		CUSTO DA MERCADORIA VENDIDA	16.917,27D	45.053,33	0,00	61.970,60D
4.0.1.001	3445	CUSTO DA MERCADORIA VENDIDA	16.917,27D	45.053,33	0,00	61.970,60D
4.1		DESPESAS ADMINISTRATIVAS	100.921,82D	195.703,48	1.450,00	295.175,30D
4.1.1		DESPESAS COM O PESSOAL	11.066,48D	14.999,37	1.450,00	24.615,85D
4.1.1.001	482	RETIRADA DE PRO-LABORE	6.101,06D	6.101,06	0,00	12.202,12D
4.1.1.002	499	SALARIOS	2.049,96D	3.959,70	1.450,00	4.559,66D
4.1.1.003	2431	FERIAS	112,49D	0,00	0,00	112,49D
4.1.1.005	529	INSS	2.195,38D	2.052,01	0,00	4.247,39D
4.1.1.006	536	FGTS	334,75D	316,77	0,00	651,52D
4.1.1.009	4442	CURSOS PROFISSIONALIZANTES	106,44D	2.413,83	0,00	2.520,27D
4.1.1.014	3292	DESP. ALIMENTAÇÃO	166,40D	156,00	0,00	322,40D
4.1.2		DESPESAS GERAIS	46.997,44D	111.531,11	0,00	158.528,55D
4.1.2.001	3254	DESP. ALUGUEIS	0,00	155,00	0,00	155,00D
4.1.2.002	574	ENERGIA ELETRICA	0,00	547,12	0,00	547,12D
4.1.2.003	581	AGUA E ESGOTO	181,21D	137,23	0,00	318,44D
4.1.2.004	598	TELEFONES	844,15D	419,73	0,00	1.263,88D
4.1.2.007	604	HONORARIOS CONTABEIS	0,00	8.528,00	0,00	8.528,00D
4.1.2.010	611	FRETES E CARRETOS	6.286,21D	9.995,52	0,00	16.281,73D
4.1.2.014	3308	CORREIOS E TELEGRAFOS	621,57D	727,86	0,00	1.349,43D
4.1.2.016	3865	DESPESAS COM SERVIÇOS DE TERCEIROS	26.476,77D	73.554,56	0,00	100.031,33D
4.1.2.017	4138	CARTÃO DE CREDITO	3.524,35D	0,00	0,00	3.524,35D
4.1.2.019	4213	MANUTENÇÃO E REFORMA	3.425,30D	5.224,26	0,00	8.649,56D
4.1.2.023	4640	DESPESAS COM VEICULOS	30,00D	0,00	0,00	30,00D
4.1.2.024	4992	ARREDONDAMENTOS	0,03D	2,00	0,00	2,03D
4.1.2.025	5043	DESP C/ SOFTWARE	1.865,87D	2.987,91	0,00	4.853,78D
4.1.2.030	5616	VALE TRANSPORTE	128,00D	128,00	0,00	256,00D
4.1.2.033	5722	CERTIFICADO DIGITAL	307,42D	0,00	0,00	307,42D
4.1.2.036	6958	PLANO DE SAÚDE	3.306,56D	9.123,92	0,00	12.430,48D
4.1.3		DESPESAS FINANCEIRAS	2.799,73D	1.879,37	0,00	4.679,10D
4.1.3.002	635	MULTAS DE MORA	47,30D	194,54	0,00	241,84D
4.1.3.003	3896	TARIFAS BANCARIAS	340,93D	582,51	0,00	923,44D
4.1.3.006	642	JUROS DE MORA	261,44D	17,76	0,00	279,20D
4.1.3.008	5432	SEGUROS	688,57D	192,99	0,00	881,56D
4.1.3.009	5784	MULTAS DIVERSAS	761,49D	766,57	0,00	1.528,06D
4.1.3.010	5814	BRINDES & BONIFICAÇÕES	700,00D	125,00	0,00	825,00D
4.1.4		IMPOSTOS E TAXAS	40.058,17D	67.293,63	0,00	107.351,80D
4.1.4.015	444	SIMPLES NACIONAL	40.058,17D	67.293,63	0,00	107.351,80D
			0,00	2.817.020,56	2.817.020,56	0,00

ETEC - ESCRIT. TEC. DE CONTAB. LTDA



Junta Comercial do Estado do Distrito Federal

Este Livro foi protocolado sob o nº 23/129.876-5 no dia 05/10/2023. Os dados de autenticação estão contidos no Termo de Autenticação que deverá ser validado conforme informações constantes do mesmo.

# LIVRO DIÁRIO

Nome : SILVENINA UNIFORMES LTDA EPP

CNPJ : 18.386.337/0001-44

Página : 45

Data	Conta de Débito	Conta de Crédito	Lanço	Histórico	Valor de Débito	Valor de Crédito
01/03/2022	2.1.1.001 ( 116)	1.1.1.001 ( 1)	810	Pagamento ref. Compra conf. NFE 452106 - TECIDOS TITA LTDA.	214,50	214,50
01/03/2022	2.1.1.188 ( 6392)	1.1.1.001 ( 1)	811	Pagamento ref. Compra conf. NFE 31479 - ARMARINHO NOVIDADES LTDA	292,10	292,10
01/03/2022	2.1.1.198 ( 6545)	2.1.4.006 ( 10)	812	Pagamento ref. Compra conf. NFE 221177 - SANTISTA TEXTIL LTDA.	10.057,01	10.057,01
01/03/2022	2.1.1.198 ( 6545)	1.1.1.001 ( 1)	813	Pagamento ref. Compra conf. NFE 221178 - SANTISTA TEXTIL LTDA.	5.624,58	5.624,58
01/03/2022	2.1.1.198 ( 6545)	2.1.4.006 ( 10)	814	Pagamento ref. Compra conf. NFE 221179 - SANTISTA TEXTIL LTDA.	2.044,28	2.044,28
Total do Dia :					<b>18.232,47</b>	<b>18.232,47</b>
02/03/2022	2.1.1.021 ( 147)	2.1.4.006 ( 10)	815	Pagamento ref. Compra conf. NFE 663015 - CIA DE FIACAO E TECIDOS CEDRO E CACHOEIRA	16.003,82	16.003,82
02/03/2022	1.1.5.001 ( 3537)	3.1.1.002 ( 3575)	816	Venda de Mercadoria a Vista conf. NFE 2754 - FUNDO ESTADUAL DE SAÚDE	91.780,00	91.780,00
02/03/2022	1.1.5.001 ( 3537)	3.1.1.002 ( 3575)	817	Venda de Mercadoria a Vista conf. NFE 2755 - FUNDO MUNICIPAL DE EDUCACAO DE JARU	10.998,60	10.998,60
02/03/2022	1.1.5.001 ( 3537)	3.1.1.002 ( 3575)	818	Venda de Mercadoria a Vista conf. NFE 2756 - FUNDAÇÃO DE SAUDE PUBLICA DE NOVO HAMBURGO	10.887,00	10.887,00
02/03/2022	1.1.5.001 ( 3537)	3.1.1.002 ( 3575)	819	Venda de Mercadoria a Vista conf. NFE 2757 - FUNDAÇÃO DE SAUDE PUBLICA DE NOVO HAMBURGO	14.103,00	14.103,00
02/03/2022	1.1.5.001 ( 3537)	3.1.1.002 ( 3575)	820	Venda de Mercadoria a Vista conf. NFE 2758 - MUNICIPIO DE JARDINOPOLIS	390,00	390,00
02/03/2022	1.1.5.001 ( 3537)	3.1.1.002 ( 3575)	821	Venda de Mercadoria a Vista conf. NFE 2759 - MUNICIPIO DE SAO CRISTOVAO DO SUL	390,00	390,00
02/03/2022	1.1.5.001 ( 3537)	3.1.1.002 ( 3575)	822	Venda de Mercadoria a Vista conf. NFE 2760 - ASSOCIAÇÃO NOSSA SENHORA DA SAÚDE - ANSSAU	10.800,00	10.800,00
02/03/2022	1.1.5.001 ( 3537)	3.1.1.002 ( 3575)	823	Venda de Mercadoria a Vista conf. NFE 2761 - ASSOCIAÇÃO NOSSA SENHORA DA SAÚDE - ANSSAU	2.099,00	2.099,00
02/03/2022	1.1.3.002 ( 3490)	1.1.5.001 ( 3537)	824	612 Recebimento Fornecedor - FUNDO MUNICIPAL DE SAUDE DE PIRATUB - numero 408.283,	499,90	499,90
02/03/2022	4.1.2.016 ( 3865)	1.1.3.002 ( 3490)	825	470 Transferência enviada - 02/03 1178 36712-5 ERNANE WILLAN - numero 611.178.000.036.712,	2.000,00	2.000,00
02/03/2022	4.0.1.001 ( 3445)	1.1.3.002 ( 3490)	826	109 Pagamento de Boleto - SIMAO MALHAS COMERCIO E CONFECÇÕES LTD - numero 30.201,	251,89	251,89
02/03/2022	4.0.1.001 ( 3445)	1.1.3.002 ( 3490)	827	144 Pix - Enviado - 26/02 09:42 Pj Bicycletas Ltda - numero 30.202,	550,00	550,00
02/03/2022	4.1.2.016 ( 3865)	1.1.3.002 ( 3490)	828	144 Pix - Enviado - 26/02 11:28 Regina Celia Costa Sousa - numero 30.203,	526,50	526,50
02/03/2022	4.1.2.010 ( 611)	1.1.3.002 ( 3490)	829	144 Pix - Enviado - 26/02 17:03 Elismar Rodrigues De Souza - numero 30.204,	1.067,50	1.067,50
02/03/2022	4.1.2.016 ( 3865)	1.1.3.002 ( 3490)	830	144 Pix - Enviado - 27/02 19:17 Ubiramar Lopes Ribeiro Fon - numero 30.205,	150,00	150,00
02/03/2022	4.1.2.027 ( 5449)	1.1.3.002 ( 3490)	831	109 Pagamento de Boleto - LICITANET LICITAÇÕES ELETRONICAS EIREL - numero 30.206,	195,20	195,20
02/03/2022	4.1.2.016 ( 3865)	1.1.3.002 ( 3490)	832	144 Pix - Enviado - 02/03 16:31 Valdirene Ferreira De Sa - numero 30.207,	171,00	171,00
02/03/2022	2.1.4.006 ( 10)	1.1.3.002 ( 3490)	833	109 Pagamento de Boleto - numero 30.208,	10.057,01	10.057,01
02/03/2022	2.1.4.006 ( 10)	1.1.3.002 ( 3490)	834	109 Pagamento de Boleto - BB ADMINISTRADORA DE CARTOES - numero 30.209,	5.000,13	5.000,13
02/03/2022	2.1.1.205 ( 6668)	1.1.3.002 ( 3490)	835	109 Pagamento de Boleto - BALIZA CONFECÇÕES EIRELLI - numero 30.210,	16.250,00	16.250,00

ETEC - ESCRIT. TEC. DE CONTAB. LTDA



Junta Comercial do Estado do Distrito Federal

Este Livro foi protocolado sob o nº 23/129.876-5 no dia 05/10/2023. Os dados de autenticação estão contidos no Termo de Autenticação que deverá ser validado conforme informações constantes do mesmo.

# LIVRO DIÁRIO

Nome : SILVENINA UNIFORMES LTDA EPP

CNPJ : 18.386.337/0001-44

Página : 46

Data	Conta de Débito	Conta de Crédito	Lanço	Histórico	Valor de Débito	Valor de Crédito
02/03/2022	2.1.4.006 ( 10)	1.1.3.002 ( 3490)	836	109 Pagamento de Boleto - ATLANTA FUNDO DE INV EM DIR CRED N PAD - numero 30.211,	16.003,82	16.003,82
02/03/2022	4.1.3.003 ( 3896)	1.1.3.002 ( 3490)	837	124 Débito Serviço Cobrança - Tar. agrupadas - ocorrencia 02/03/2022 - numero 1.459.880.017.019,	5,30	5,30
02/03/2022	4.1.3.003 ( 3896)	1.1.3.002 ( 3490)	838	165 Tarifa Cheque Ouro Manut - Cobrança referente 25/02/2022 - numero 810.610.700.095.042,	15,00	15,00
02/03/2022	4.1.3.003 ( 3896)	1.1.3.002 ( 3490)	839	258 Tarifa Pix Enviado - Tar. agrupadas - ocorrencia 02/03/2022 - numero 860.611.200.107.716,	23,82	23,82
02/03/2022	1.1.3.002 ( 3490)	1.1.4.005 ( 5630)	840	855 BB RF Automatico Empresa - numero 5,	51.767,27	51.767,27
02/03/2022	4.1.3.006 ( 642)	2.1.1.205 ( 6668)	841	109 Pagamento de Boleto - BALIZA CONFECÇÕES EIRELLI - numero 30.210,, REF ATUALIZAÇÃO, MULTA E JUROS DE MORA	1.445,12	1.445,12
Total do Dia :					<b>263.430,88</b>	<b>263.430,88</b>
03/03/2022	1.1.5.001 ( 3537)	3.1.1.002 ( 3575)	842	Venda de Mercadoria a Vista conf. NFE 2762 - FUNDO MUNICIPAL DE ASSISTENCIA SOCIAL DE LINHARES- FMAS	20.976,00	20.976,00
03/03/2022	1.3.1.001 ( 93)	2.1.4.006 ( 10)	843	Compra de Mercadoria a Vista conf. NFE 33199 - PCT COMERCIO DE TAPECARIA LTDA ME	42,00	42,00
03/03/2022	1.3.1.001 ( 93)	2.1.4.006 ( 10)	844	Compra de Mercadoria a Vista conf. NFE 1459086 - AC COELHO MATERIAIS PARA CONSTRUCAO LTDA	526,63	526,63
03/03/2022	1.3.1.001 ( 93)	2.1.4.006 ( 10)	845	Compra de Mercadoria a Vista conf. NFE 1459102 - AC COELHO MATERIAIS PARA CONSTRUCAO LTDA	615,00	615,00
03/03/2022	4.1.2.010 ( 611)	2.1.4.006 ( 10)	846	PAGTO NESTA DATA CONFORME FT 1547172-22 RODONAVES TRANS E ENCOMENDAS LTDA.	173,38	173,38
03/03/2022	2.1.1.202 ( 6620)	1.1.1.001 ( 1)	847	Pagamento ref. Compra conf. NFE 16820-YOHANA TEXTIL LTDA.	5.200,00	5.200,00
03/03/2022	2.1.1.188 ( 6392)	1.1.1.001 ( 1)	848	Pagamento ref. Compra conf. NFE 31606 - ARMARINHO NOVIDADES LTDA	290,29	290,29
03/03/2022	1.1.3.002 ( 3490)	1.1.5.001 ( 3537)	849	976 TED-Crédito em Conta - 104 0919 7261661000110 FDS POLICIA MI - numero 202.050.679,	27.920,00	27.920,00
03/03/2022	4.1.2.016 ( 3865)	1.1.3.002 ( 3490)	850	144 Pix - Enviado - 03/03 07:15 Nayane Da Conceição - numero 30.301,	31,50	31,50
03/03/2022	4.0.1.001 ( 3445)	1.1.3.002 ( 3490)	851	109 Pagamento de Boleto - QUATRO COMERCIO DE MALHAS LTDA ME - numero 30.302,	147,01	147,01
03/03/2022	4.1.3.003 ( 3896)	1.1.3.002 ( 3490)	852	258 Tarifa Pix Enviado - Tar. agrupadas - ocorrencia 03/03/2022 - numero 860.621.200.206.706,	1,00	1,00
03/03/2022	1.1.4.005 ( 5630)	1.1.3.002 ( 3490)	853	345 BB RF Automatico Empresa - numero 5,	27.740,49	27.740,49
Total do Dia :					<b>83.663,30</b>	<b>83.663,30</b>
04/03/2022	1.1.5.001 ( 3537)	3.1.1.002 ( 3575)	854	Venda de Mercadoria a Vista conf. NFE 2763 - FUNDO MUNICIPAL DE SAUDE DO MUNICIPIO DE PRESIDENTE FIGUEIRE	22.450,00	22.450,00
04/03/2022	1.1.5.001 ( 3537)	3.1.1.002 ( 3575)	855	Venda de Mercadoria a Vista conf. NFE 2764 - FUNDACAO HOSPITALAR DE JANAUBA	38.187,60	38.187,60
04/03/2022	1.3.1.001 ( 93)	2.1.4.006 ( 10)	856	Compra de Mercadoria a Vista conf. NFE 101757 - LAUANA FERREIRA SILVA 62134001330	700,00	700,00
04/03/2022	4.1.4.007 ( 3643)	2.1.4.006 ( 10)	857	PAGTO NESTA DATA CONFORME DEPOSITO NA CONTA DE EXCIM IMPORTACAO E EXPORTACAO REFERENTE PRORROGAÇÃO DO PAGAMENTO DA FATURA 001593394-1/004.	13,99	13,99
04/03/2022	1.1.3.002 ( 3490)	1.1.5.001 ( 3537)	858	624 Cobrança - numero 110.631.000.004.478,	497,34	497,34
04/03/2022	2.1.4.006 ( 10)	1.1.3.002 ( 3490)	859	470 Transferência enviada - 04/03 1912 00000556225000129 - numero 611.912.000.106.559,	164,81	164,81
04/03/2022	4.1.2.016 ( 3865)	1.1.3.002 ( 3490)	860	144 Pix - Enviado - 04/03 15:57 Sostenes Alves Das Chagas - numero 30.401,	60,00	60,00

ETEC - ESCRIT. TEC. DE CONTAB. LTDA



Junta Comercial do Estado do Distrito Federal

Este Livro foi protocolado sob o nº 23/129.876-5 no dia 05/10/2023. Os dados de autenticação estão contidos no Termo de Autenticação que deverá ser validado conforme informações constantes do mesmo.



# LIVRO DIÁRIO

Nome : SILVENINA UNIFORMES LTDA EPP

CNPJ : 18.386.337/0001-44

Página : 47

Data	Conta de Débito	Conta de Crédito	Lanço	Histórico	Valor de Débito	Valor de Crédito
04/03/2022	2.1.4.006 ( 10)	1.1.3.002 ( 3490)	861	393 TED Transf.Eletr.Disponiv - 341 1012 002384871000181 EXCIM IMPORTA - numero 30.402,	13,99	13,99
04/03/2022	4.0.1.001 ( 3445)	1.1.3.002 ( 3490)	862	109 Pagamento de Boleto - FABRICA DE TECIDOS SANTA MARGA - numero 30.403,	1.482,24	1.482,24
04/03/2022	2.1.4.006 ( 10)	1.1.3.002 ( 3490)	863	109 Pagamento de Boleto - CARTAO DE COMPRA SUPPLIERCARD FUNDO DE - numero 30.404,	2.024,19	2.024,19
04/03/2022	4.0.1.001 ( 3445)	1.1.3.002 ( 3490)	864	109 Pagamento de Boleto - YOHANA TEXTIL LTDA EPP - numero 30.405,	5.217,33	5.217,33
04/03/2022	4.1.2.010 ( 611)	1.1.3.002 ( 3490)	865	109 Pagamento de Boleto - RODONAVES TRANSPORTES E ENCOMENDAS LTD - numero 30.406,	173,83	173,83
04/03/2022	4.0.1.001 ( 3445)	1.1.3.002 ( 3490)	866	109 Pagamento de Boleto - TECIDOS TITA LTDA - numero 30.407,	215,58	215,58
04/03/2022	4.1.4.012 ( 680)	1.1.3.002 ( 3490)	867	375 Impostos - DARF - 00.556.225/0001-29 - 0561 - numero 30.408,	708,73	708,73
04/03/2022	4.1.2.010 ( 611)	1.1.3.002 ( 3490)	868	144 Pix - Enviado - 04/03 17:46 Elismar Rodrigues De Souza - numero 30.409,	100,00	100,00
04/03/2022	4.1.3.003 ( 3896)	1.1.3.002 ( 3490)	869	124 Débito Serviço Cobrança - Tar. agrupadas - ocorrencia 02/03/2022 - numero 1.459.880.017.019,	18,00	18,00
04/03/2022	4.1.3.003 ( 3896)	1.1.3.002 ( 3490)	870	170 Tar Mensal Programa Relac - Cobrança referente 25/02/2022 - numero 810.630.700.095.697,	5,00	5,00
04/03/2022	4.1.3.003 ( 3896)	1.1.3.002 ( 3490)	871	258 Tarifa Pix Enviado - Tar. agrupadas - ocorrencia 04/03/2022 - numero 860.631.200.218.748,	2,00	2,00
04/03/2022	1.1.3.002 ( 3490)	1.1.4.005 ( 5630)	872	855 BB RF Automatico Empresa - numero 5,	9.688,36	9.688,36
				Total do Dia :	<b>81.722,99</b>	<b>81.722,99</b>
05/03/2022	4.1.2.025 ( 5043)	2.1.4.006 ( 10)	873	PAGTO NESTA DATA CONFORME FT 82195 EFFECTI TECNOLOGIA WEB LTDA ME.	1.828,70	1.828,70
05/03/2022	4.1.2.010 ( 611)	2.1.4.006 ( 10)	874	PAGTO NESTA DATA CONFORME FT 18770 VOO TRANSPORTES E LOGISTICA LTDA.	436,25	436,25
05/03/2022	2.1.2.001 ( 413)	2.1.4.006 ( 10)	875	PAGTO NESTA DATA CONFORME RECIBO DE SALÁRIO THAIS FERNANDA SOUZA DE OLIVEIRA REF. 02/2022.	968,56	968,56
05/03/2022	2.1.2.001 ( 413)	1.1.1.001 ( 1)	876	PAGTO NESTA DATA CONFORME RECIBO DE SALÁRIO MARIA EDLENE VIEIRA DE ALENCAR REF. 02/2022.	988,64	988,64
05/03/2022	2.1.2.006 ( 3131)	2.1.4.006 ( 10)	877	PAGTO PRO-LABORE CONF. R/S TIAGO TINÓCO OLIVEIRA FONSECA REF. MÊS 02/2022.	4.806,08	4.806,08
				Total do Dia :	<b>9.028,23</b>	<b>9.028,23</b>
06/03/2022	2.1.1.167 ( 6019)	2.1.4.006 ( 10)	878	Pagamento ref. Compra conf. NFE 169493 - TEXMALHA COMERCIO DE TECIDOS LTDA	420,68	420,68
				Total do Dia :	<b>420,68</b>	<b>420,68</b>
07/03/2022	1.3.1.001 ( 93)	1.1.1.001 ( 1)	879	Compra de Mercadoria a Vista conf. NFE 13549 - COSTA RICA MALHAS E CONFECÇOES LTDA BR	239,79	239,79
07/03/2022	1.3.1.002 ( 475)	2.1.1.037 ( 4381)	880	Compra de Mercadoria a Prazo conf. NFE 6052 - QUATRO COMERCIO DE MALHAS LTDA ME	533,18	533,18
07/03/2022	1.3.1.001 ( 93)	1.1.1.001 ( 1)	881	Compra de Mercadoria a Vista conf. NFE 1460464 - AC COELHO MATERIAIS PARA CONSTRUCAO LTDA	1.527,00	1.527,00
07/03/2022	1.3.1.001 ( 93)	1.1.1.001 ( 1)	882	Compra de Mercadoria a Vista conf. NFE 1460548 - AC COELHO MATERIAIS PARA CONSTRUCAO LTDA	1.404,90	1.404,90
07/03/2022	2.1.2.005 ( 2)	2.1.4.006 ( 10)	883	PAGTO NESTA DATA CONFORME GRF- FGTS REF. MÊS 02/2022.	316,77	316,77

ETEC - ESCRIT. TEC. DE CONTAB. LTDA



Junta Comercial do Estado do Distrito Federal

Este Livro foi protocolado sob o nº 23/129.876-5 no dia 05/10/2023. Os dados de autenticação estão contidos no Termo de Autenticação que deverá ser validado conforme informações constantes do mesmo.

# LIVRO DIÁRIO

Nome : SILVENINA UNIFORMES LTDA EPP

CNPJ : 18.386.337/0001-44

Página : 48

Data	Conta de Débito	Conta de Crédito	Lançto	Histórico	Valor de Débito	Valor de Crédito
07/03/2022	4.1.2.010 ( 611)	2.1.4.006 ( 10)	884	PAGTO NESTA DATA CONFORME FT 4724469 ALFA TRANSPORTES EIRELI.	130,65	130,65
07/03/2022	2.1.1.199 ( 6583)	2.1.4.006 ( 10)	885	Pagamento ref. Compra conf. NFE 23050 - LUTHIMA COMERCIO ATACADISTA DE TECIDOS LTDA	1.149,20	1.149,20
07/03/2022	2.1.1.199 ( 6583)	2.1.4.006 ( 10)	886	Pagamento ref. Compra conf. NFE 23111 - LUTHIMA COMERCIO ATACADISTA DE TECIDOS LTDA	2.462,54	2.462,54
07/03/2022	1.1.3.002 ( 3490)	1.1.5.001 ( 3537)	887	870 Transferência recebida - 07/03 0206 34961-5 MAFRABL PSB FN - numero 550.206.000.034.961,	390,00	390,00
07/03/2022	4.1.2.010 ( 611)	1.1.3.002 ( 3490)	888	144 Pix - Enviado - 05/03 13:50 Elismar Rodrigues De Souza - numero 30.701,	700,00	700,00
07/03/2022	2.1.4.006 ( 10)	1.1.3.002 ( 3490)	889	144 Pix - Enviado - 05/03 15:09 Tiago Tinoco Oliveira Fons - numero 30.702,	300,00	300,00
07/03/2022	4.1.2.016 ( 3865)	1.1.3.002 ( 3490)	890	144 Pix - Enviado - 07/03 12:33 Caio Cesar Da Silva Pereir - numero 30.703,	920,00	920,00
07/03/2022	2.1.4.006 ( 10)	1.1.3.002 ( 3490)	891	109 Pagamento de Boleto - BB ADMINISTRADORA DE CARTOES - numero 30.704,	0,88	0,88
07/03/2022	4.1.4.008 ( 659)	1.1.3.002 ( 3490)	892	375 Impostos - numero 30.705,	681,02	681,02
07/03/2022	2.1.4.006 ( 10)	1.1.3.002 ( 3490)	893	375 Impostos - numero 30.706,	316,77	316,77
07/03/2022	2.1.4.006 ( 10)	1.1.3.002 ( 3490)	894	109 Pagamento de Boleto - ALFA TRANSPORTES - numero 30.707,	130,65	130,65
07/03/2022	2.1.4.006 ( 10)	1.1.3.002 ( 3490)	895	109 Pagamento de Boleto - VOO TRANSPORTES E LOGISTICA LTDA - numero 30.708,	436,25	436,25
07/03/2022	2.1.4.006 ( 10)	1.1.3.002 ( 3490)	896	109 Pagamento de Boleto - TEXMALHA COMERCIO DE TECIDOS LTDA - numero 30.709,	420,68	420,68
07/03/2022	4.1.2.010 ( 611)	1.1.3.002 ( 3490)	897	109 Pagamento de Boleto - ALFA TRANSPORTES - numero 30.710,	300,50	300,50
07/03/2022	2.1.4.006 ( 10)	1.1.3.002 ( 3490)	898	109 Pagamento de Boleto - LUTHIMA COMERCIO ATACADISTA DE - numero 30.711,	2.462,54	2.462,54
07/03/2022	2.1.4.006 ( 10)	1.1.3.002 ( 3490)	899	109 Pagamento de Boleto - LUTHIMA COMERCIO ATACADISTA DE - numero 30.712,	1.149,20	1.149,20
07/03/2022	4.0.1.001 ( 3445)	1.1.3.002 ( 3490)	900	109 Pagamento de Boleto - SIMAO MALHAS COMERCIO E CONFEC - numero 30.713,	287,98	287,98
07/03/2022	4.1.2.004 ( 598)	1.1.3.002 ( 3490)	901	363 Pagto conta telefone - OI/14 BRT CELULAR - numero 30.714,	142,64	142,64
07/03/2022	4.1.3.003 ( 3896)	1.1.3.002 ( 3490)	902	258 Tarifa Pix Enviado - Tar. agrupadas - ocorrencia 07/03/2022 - numero 830.661.202.234.824,	16,03	16,03
07/03/2022	1.1.3.002 ( 3490)	1.1.4.005 ( 5630)	903	855 BB RF Automatico Empresa - numero 5,	7.875,14	7.875,14
07/03/2022	1.1.4.005 ( 5630)	3.2.1.005 ( 5883)	904	JUROS RECEBIDOS DE APLICAÇÃO FINANCEIRA CONF. EXTRATO.	1.348,98	1.348,98
Total do Dia :					<b>25.643,29</b>	<b>25.643,29</b>
08/03/2022	1.1.5.001 ( 3537)	3.1.1.002 ( 3575)	905	Venda de Mercadoria a Vista conf. NFE 2765 - MUNICIPIO DE GUATAMBU	780,00	780,00
08/03/2022	1.3.1.002 ( 475)	2.1.1.016 ( 3407)	906	Compra de Mercadoria a Prazo conf. NFE 126193 - FIACAO E TECELAGEM SAO GERALDO LTDA	1.635,00	1.635,00
08/03/2022	1.3.1.001 ( 93)	1.1.1.001 ( 1)	907	Compra de Mercadoria a Vista conf. NFE 33225 - PCT COMERCIO DE TAPECARIA LTDA ME	326,00	326,00
08/03/2022	1.3.1.001 ( 93)	1.1.1.001 ( 1)	908	Compra de Mercadoria a Vista conf. NFE 423 - BRASÍLIA PACK EMBALAGENS LTDA	122,69	122,69
08/03/2022	1.3.1.001 ( 93)	1.1.1.001 ( 1)	909	Compra de Mercadoria a Vista conf. NFE 429 - BRASÍLIA PACK EMBALAGENS LTDA	236,28	236,28
08/03/2022	4.1.1.014 ( 3292)	2.1.4.006 ( 10)	910	PAGTO NESTA DATA CONFORME RECIBO S/N MARIA EDLENE VIEIRA DE ALENCAR REF. VALE REFEIÇÃO MÊS 02/2022.	228,80	228,80
08/03/2022	4.1.1.014 ( 3292)	2.1.4.006 ( 10)	911	PAGTO NESTA DATA CONFORME RECIBO S/N THAIS FERNANDA SOUZA DE OLIVEIRA REF. MÊS 02/2022.	228,80	228,80

ETEC - ESCRIT. TEC. DE CONTAB. LTDA



Junta Comercial do Estado do Distrito Federal

Este Livro foi protocolado sob o nº 23/129.876-5 no dia 05/10/2023. Os dados de autenticação estão contidos no Termo de Autenticação que deverá ser validado conforme informações constantes do mesmo.

# LIVRO DIÁRIO

Nome : SILVENINA UNIFORMES LTDA EPP

CNPJ : 18.386.337/0001-44

Página : 49

Data	Conta de Débito	Conta de Crédito	Lanço	Histórico	Valor de Débito	Valor de Crédito
08/03/2022	4.1.2.016	( 3865) 1.1.3.002	( 3490)	912 470 Transferência enviada - 08/03 2500 20713-6 JONAS R OLIVEI - numero 612.500.000.020.713,	2.662,50	2.662,50
08/03/2022	2.1.4.006	( 10) 1.1.3.002	( 3490)	913 470 Transferência enviada - 08/03 3602 24968-8 THAIS FERNANDA - numero 613.602.000.024.968,	1.311,94	1.311,94
08/03/2022	1.3.1.001	( 93) 1.1.3.002	( 3490)	914 144 Pix - Enviado - 08/03 13:37 Arthur Domingues De Olivei - numero 30.801,	700,40	700,40
08/03/2022	4.1.2.016	( 3865) 1.1.3.002	( 3490)	915 144 Pix - Enviado - 08/03 16:57 Cleidiana Da Conceicao - numero 30.802,	847,70	847,70
08/03/2022	2.1.4.006	( 10) 1.1.3.002	( 3490)	916 144 Pix - Enviado - 08/03 17:03 Maria Edlene Vieira De Ale - numero 30.803,	917,44	917,44
08/03/2022	4.1.2.016	( 3865) 1.1.3.002	( 3490)	917 144 Pix - Enviado - 08/03 17:10 Lucrenilson Rodrigues - numero 30.804,	1.232,93	1.232,93
08/03/2022	4.1.2.016	( 3865) 1.1.3.002	( 3490)	918 144 Pix - Enviado - 08/03 17:13 Edgar Jacauna - numero 30.805,	1.066,67	1.066,67
08/03/2022	4.1.2.016	( 3865) 1.1.3.002	( 3490)	919 144 Pix - Enviado - 08/03 17:28 Regina Celia Costa Sousa - numero 30.806,	1.328,80	1.328,80
08/03/2022	4.1.2.016	( 3865) 1.1.3.002	( 3490)	920 144 Pix - Enviado - 08/03 17:38 Nayane Da Conceição - numero 30.807,	720,36	720,36
08/03/2022	4.1.3.003	( 3896) 1.1.3.002	( 3490)	921 258 Tarifa Pix Enviado - Tar. agrupadas - ocorrencia 08/03/2022 - numero 860.671.200.052.912,	44,06	44,06
08/03/2022	1.1.3.002	( 3490) 1.1.4.005	( 5630)	922 855 BB RF Automatico Empresa - numero 5,	10.832,80	10.832,80
Total do Dia :					<b>25.223,17</b>	<b>25.223,17</b>
09/03/2022	4.1.4.007	( 3643) 2.1.4.006	( 10)	923 DEPOSITO EM CONTA DE QUATRO K TEXTIL LTDA REFERENTE PRORROGAÇÃO DO PAGAMENTO DA FATURA 379729.	43,37	43,37
09/03/2022	1.1.3.002	( 3490) 1.1.5.001	( 3537)	924 624 Cobrança - numero 110.681.000.007.311,	1.985,50	1.985,50
09/03/2022	2.1.4.006	( 10) 1.1.3.002	( 3490)	925 470 Transferência enviada - 09/03 3359 00000556225000129 - numero 613.359.000.004.260,	43,37	43,37
09/03/2022	4.1.2.016	( 3865) 1.1.3.002	( 3490)	926 393 TED Transf.Eletr.Disponiv - 104 0006 45799326172 JOSE AUGUSTO DE S - numero 30.901,	1.050,00	1.050,00
09/03/2022	2.1.4.006	( 10) 1.1.3.002	( 3490)	927 144 Pix - Enviado - 09/03 22:58 Silvério Silva Fonseca Net - numero 30.902,	480,00	480,00
09/03/2022	4.1.3.003	( 3896) 1.1.3.002	( 3490)	928 124 Débito Serviço Cobrança - Tar. agrupadas - ocorrencia 07/03/2022 - numero 1.459.880.017.019,	18,00	18,00
09/03/2022	4.1.3.003	( 3896) 1.1.3.002	( 3490)	929 258 Tarifa Pix Enviado - Tar. agrupadas - ocorrencia 09/03/2022 - numero 860.681.200.041.969,	4,75	4,75
09/03/2022	1.1.4.005	( 5630) 1.1.3.002	( 3490)	930 345 BB RF Automatico Empresa - numero 5,	389,38	389,38
Total do Dia :					<b>4.014,37</b>	<b>4.014,37</b>
10/03/2022	1.1.5.001	( 3537) 3.1.1.002	( 3575)	931 Venda de Mercadoria a Vista conf. NFE 2766 - CODEVASF - 6ª SR	9.552,00	9.552,00
10/03/2022	1.3.1.001	( 93) 2.1.4.006	( 10)	932 Compra de Mercadoria a Vista conf. NFE 25 - BZ CONFECOES EIRELI	9.424,48	9.424,48
10/03/2022	2.1.1.200	( 6606) 2.1.4.006	( 10)	933 Pagamento ref. Compra conf. NFE 42541- COLORTEXTIL NORDESTE LTDA.	3.090,47	3.090,47
10/03/2022	2.1.1.201	( 6613) 1.1.1.001	( 1)	934 Pagamento ref. Compra conf. NFE 25408 - LUTHIMA COMERCIO ATACADISTA DE TECIDOS LTDA	2.584,45	2.584,45
10/03/2022	1.1.3.002	( 3490) 1.1.5.001	( 3537)	935 870 Transferência recebida - 10/03 5430 27742-8 MUNIC JARDINOP - numero 555.430.000.027.742,	390,00	390,00
10/03/2022	1.1.3.002	( 3490) 1.1.5.001	( 3537)	936 976 TED-Crédito em Conta - 341 3380 18715615000160 EMG CONTA UNIC - numero 203.667.104,	12.933,75	12.933,75
10/03/2022	1.1.3.002	( 3490) 1.1.5.001	( 3537)	937 632 Ordem Banc 12 Sec Tes Nac - 003944290197-15 GRUPAMENTO DE APOIO DE - numero 864.454.000.000,	287,10	287,10

ETEC - ESCRIT. TEC. DE CONTAB. LTDA



Junta Comercial do Estado do Distrito Federal

Este Livro foi protocolado sob o nº 23/129.876-5 no dia 05/10/2023. Os dados de autenticação estão contidos no Termo de Autenticação que deverá ser validado conforme informações constantes do mesmo.

# LIVRO DIÁRIO

Nome : SILVENINA UNIFORMES LTDA EPP

CNPJ : 18.386.337/0001-44

Página : 50

Data	Conta de Débito	Conta de Crédito	Lanço	Histórico	Valor de Débito	Valor de Crédito
10/03/2022	2.1.4.006 ( 10)	1.1.3.002 ( 3490)	938	470 Transferência enviada - 10/03 1912 00018386337000144 - numero 611.912.000.106.559,	79,68	79,68
10/03/2022	4.0.1.001 ( 3445)	1.1.3.002 ( 3490)	939	109 Pagamento de Boleto - numero 31.001,	5.787,56	5.787,56
10/03/2022	2.1.4.006 ( 10)	1.1.3.002 ( 3490)	940	109 Pagamento de Boleto - COLORTEXTIL NORDESTE LTDA - numero 31.002,	3.108,99	3.108,99
10/03/2022	4.1.2.004 ( 598)	1.1.3.002 ( 3490)	941	363 Pagto conta telefone - VIVO FIXO/BRASIL - numero 31.003,	134,97	134,97
10/03/2022	2.1.4.007 ( 5289)	1.1.3.002 ( 3490)	942	177 BB Giro - numero 123.531.205.000.112,	4.369,95	4.369,95
10/03/2022	4.1.3.003 ( 3896)	1.1.3.002 ( 3490)	943	435 Tarifa Pacote de Serviços - Cobrança referente 10/03/2022 - numero 830.691.201.581.154,	78,00	78,00
10/03/2022	1.1.4.005 ( 5630)	1.1.3.002 ( 3490)	944	345 BB RF Automatico Empresa - numero 5,	51,70	51,70
10/03/2022	4.1.3.006 ( 642)	2.1.4.006 ( 10)	945	Pagamento ref. Compra conf. NFE 42541-COLORTEXTIL NORDESTE LTDA, REF JUROS.	18,52	18,52
Total do Dia :					<b>51.891,62</b>	<b>51.891,62</b>
11/03/2022	1.1.5.001 ( 3537)	3.1.1.002 ( 3575)	946	Venda de Mercadoria a Vista conf. NFE 2767 - FUNDO ESTADUAL DE SAÚDE	5.099,00	5.099,00
11/03/2022	1.3.1.001 ( 93)	2.1.4.006 ( 10)	947	Compra de Mercadoria a Vista conf. NFE 6076 - QUATRO COMERCIO DE MALHAS LTDA ME	171,57	171,57
11/03/2022	4.1.2.014 ( 3308)	2.1.4.006 ( 10)	948	PAGTO NESTA DATA CONFORME FT 293509 EMPRESA BRASILEIRA DE CORREIOS E TELEGRÁFOS.	953,43	953,43
11/03/2022	4.1.2.010 ( 611)	2.1.4.006 ( 10)	949	PAGTO NESTA DATA CONFORME FT 2202086172 BRASPRESS TRANSPORTES URGENTES LTDA.	1.028,73	1.028,73
11/03/2022	2.1.1.128 ( 5371)	1.1.1.001 ( 1)	950	Pagamento ref. Compra conf. NFE 95333 - COMPANHIA FABRIL MASCARENHAS	1.878,00	1.878,00
11/03/2022	2.1.1.160 ( 5944)	1.1.1.001 ( 1)	951	Pagamento ref. Compra conf. NFE 179172 - INDUSTRIA DE LINHAS TRICHE LTDA	697,80	697,80
11/03/2022	2.1.1.160 ( 5944)	2.1.4.006 ( 10)	952	Pagamento ref. Compra conf. NFE 179892 - INDUSTRIA DE LINHAS TRICHE LTDA	1.410,45	1.410,45
11/03/2022	2.1.1.200 ( 6606)	2.1.4.006 ( 10)	953	Pagamento ref. Compra conf. NFE 42534-COLORTEXTIL NORDESTE LTDA.	15.685,10	15.685,10
11/03/2022	1.1.3.002 ( 3490)	1.1.5.001 ( 3537)	954	870 Transferência recebida - 11/03 0188 81086-X FUNDACAO PUBLI - numero 550.188.000.081.086,	3.000,00	3.000,00
11/03/2022	1.1.3.002 ( 3490)	1.1.5.001 ( 3537)	955	870 Transferência recebida - 11/03 2834 3414-2 PREFEITURA MUN - numero 552.834.000.003.414,	390,00	390,00
11/03/2022	1.1.3.002 ( 3490)	1.1.5.001 ( 3537)	956	870 Transferência recebida - 11/03 5219 6416-5 RIO DAS ANBL P - numero 555.219.000.006.416,	1.950,00	1.950,00
11/03/2022	1.1.3.002 ( 3490)	1.1.5.001 ( 3537)	957	870 Transferência recebida - 11/03 5327 6444-0 PINHEIRO PBL G - numero 555.327.000.006.444,	390,00	390,00
11/03/2022	1.1.3.002 ( 3490)	1.1.5.001 ( 3537)	958	976 TED-Crédito em Conta - 070 0103 18386337000144 SILVENINA UNIF - numero 204.101.431,	32.900,00	32.900,00
11/03/2022	1.1.3.002 ( 3490)	1.1.5.001 ( 3537)	959	632 Ordem Banc 12 Sec Tes Nac - 151264370038-35 HOSPITAL DE CLINICAS D - numero 893.883.000.000,	9.331,63	9.331,63
11/03/2022	4.1.2.016 ( 3865)	1.1.3.002 ( 3490)	960	144 Pix - Enviado - 11/03 14:49 Rosa Maria Da Silva Dias - numero 31.101,	553,50	553,50
11/03/2022	4.1.2.016 ( 3865)	1.1.3.002 ( 3490)	961	144 Pix - Enviado - 11/03 14:52 Aurilene De Araujo Pereira - numero 31.102,	200,00	200,00
11/03/2022	4.1.2.016 ( 3865)	1.1.3.002 ( 3490)	962	144 Pix - Enviado - 11/03 16:56 Valdirene Ferreira De Sa - numero 31.103,	261,00	261,00
11/03/2022	4.0.1.001 ( 3445)	1.1.3.002 ( 3490)	963	109 Pagamento de Boleto - INDUSTRIA DE LINHAS TRICHE LTDA - numero 31.104,	1.426,90	1.426,90
11/03/2022	4.0.1.001 ( 3445)	1.1.3.002 ( 3490)	964	109 Pagamento de Boleto - LUTHIMA COMERCIO ATACADISTA DE - numero 31.105,	2.666,29	2.666,29
11/03/2022	4.0.1.001 ( 3445)	1.1.3.002 ( 3490)	965	109 Pagamento de Boleto - EXCIM IMPORTACAO E EXPORTACAO - numero 31.106,	1.437,53	1.437,53

ETEC - ESCRIT. TEC. DE CONTAB. LTDA



Junta Comercial do Estado do Distrito Federal

Este Livro foi protocolado sob o nº 23/129.876-5 no dia 05/10/2023. Os dados de autenticação estão contidos no Termo de Autenticação que deverá ser validado conforme informações constantes do mesmo.

# LIVRO DIÁRIO

Nome : SILVENINA UNIFORMES LTDA EPP

CNPJ : 18.386.337/0001-44

Página : 51

Data	Conta de Débito	Conta de Crédito	Lanço	Histórico	Valor de Débito	Valor de Crédito
11/03/2022	2.1.4.006 ( 10)	1.1.3.002 ( 3490)	966	109 Pagamento de Boleto - ECT DEGER - DR 72 SPM - numero 31.107,	953,43	953,43
11/03/2022	2.1.4.006 ( 10)	1.1.3.002 ( 3490)	967	109 Pagamento de Boleto - COLORTEXTIL NORDESTE LTDA - numero 31.108,	15.800,00	15.800,00
11/03/2022	4.0.1.001 ( 3445)	1.1.3.002 ( 3490)	968	109 Pagamento de Boleto - numero 31.109,	16.644,49	16.644,49
11/03/2022	4.0.1.001 ( 3445)	1.1.3.002 ( 3490)	969	109 Pagamento de Boleto - COMPANHIA FABRIL MASCARENHAS - numero 31.110,	1.891,14	1.891,14
11/03/2022	4.1.2.010 ( 611)	1.1.3.002 ( 3490)	970	109 Pagamento de Boleto - BRASPRESS TRANSPORTES URGENTES LTDA - numero 31.111,	1.057,50	1.057,50
11/03/2022	4.1.2.016 ( 3865)	1.1.3.002 ( 3490)	971	144 Pix - Enviado - 11/03 19:05 Delite Soares Guedes - numero 31.112,	170,00	170,00
11/03/2022	4.1.2.016 ( 3865)	1.1.3.002 ( 3490)	972	144 Pix - Enviado - 11/03 21:03 Sebastiana Andrea Alves Ma - numero 31.113,	300,00	300,00
11/03/2022	4.1.3.003 ( 3896)	1.1.3.002 ( 3490)	973	258 Tarifa Pix Enviado - Tar. agrupadas - ocorrencia 11/03/2022 - numero 870.701.200.508.032,	14,68	14,68
11/03/2022	1.1.4.005 ( 5630)	1.1.3.002 ( 3490)	974	345 BB RF Automatico Empresa - numero 5,	4.585,17	4.585,17
11/03/2022	1.1.3.001 ( 3483)	2.1.4.006 ( 10)	975	CREDITO DE TED PAG C.CORRENTE.	32.900,00	32.900,00
11/03/2022	2.1.4.006 ( 10)	1.1.3.001 ( 3483)	976	DEBITO TED PAG0108 MES TITU CC.	32.900,00	32.900,00
11/03/2022	4.1.3.006 ( 642)	2.1.4.006 ( 10)	977	Pagamento ref. Compra conf. NFE 42534-COLORTEXTIL NORDESTE LTDA, REF JUROS	114,90	114,90
Total do Dia :					<b>188.762,24</b>	<b>188.762,24</b>
12/03/2022	2.1.1.037 ( 4381)	1.1.1.001 ( 1)	978	Pagamento ref. Compra conf. NFE 5959 - QUATRO COMERCIO DE MALHAS LTDA ME	935,30	935,30
12/03/2022	2.1.1.159 ( 5937)	1.1.1.001 ( 1)	979	Pagamento ref. Compra conf. NFE 197091- ITA - DISTRIB. DE MALHAS E TECIDOS LTDA	953,85	953,85
12/03/2022	2.1.1.162 ( 5968)	1.1.1.001 ( 1)	980	Pagamento ref. Compra conf. NFE 28970 - Hantalia Textil Ltda	840,00	840,00
Total do Dia :					<b>2.729,15</b>	<b>2.729,15</b>
13/03/2022	2.1.1.012 ( 3360)	2.1.4.006 ( 10)	981	Pagamento ref. Compra conf. NFE 26579 - DINAMICA TECIDOS LTDA	4.476,67	4.476,67
13/03/2022	2.1.1.167 ( 6019)	1.1.1.001 ( 1)	982	Pagamento ref. Compra conf. NFE 168953 - TEXMALHA COMERCIO DE TECIDOS LTDA	1.252,81	1.252,81
Total do Dia :					<b>5.729,48</b>	<b>5.729,48</b>
14/03/2022	1.1.5.001 ( 3537)	3.1.1.002 ( 3575)	983	Venda de Mercadoria a Vista conf. NFE 2768 - COMANDO DA 1 BDA DE ARTILHARIA ANTIAEREA	36.248,06	36.248,06
14/03/2022	1.3.1.002 ( 475)	2.1.1.087 ( 4879)	984	Compra de Mercadoria a Prazo conf. NFE 1646018 - EXCIM IMPORTACAO E EXPORTACAO S/A	7.405,08	7.405,08
14/03/2022	1.3.1.001 ( 93)	2.1.4.006 ( 10)	985	Compra de Mercadoria a Vista conf. NFE 9730 - Simao Malhas Comercio e Confecoos LTDA	87,60	87,60
14/03/2022	1.3.1.001 ( 93)	2.1.4.006 ( 10)	986	Compra de Mercadoria a Vista conf. NFE 6097 - QUATRO COMERCIO DE MALHAS LTDA ME	68,87	68,87
14/03/2022	4.1.2.010 ( 611)	2.1.4.006 ( 10)	987	PAGTO NESTA DATA CONFORME NF 67747 AZUL LINHAS AEREAS BRASILEIRAS SA.	577,97	577,97
14/03/2022	2.1.1.179 ( 6248)	1.1.1.001 ( 1)	988	Pagamento ref. Compra conf. NFE 39976-DORLYTEX INDUSTRIA DE ELASTICOS LTDA.	2.080,00	2.080,00
14/03/2022	2.1.1.199 ( 6583)	1.1.1.001 ( 1)	989	Pagamento ref. Compra conf. NFE 23727 - LUTHIMA COMERCIO ATACADISTA DE TECIDOS LTDA	440,64	440,64
14/03/2022	1.1.3.002 ( 3490)	1.1.5.001 ( 3537)	990	870 Transferência recebida - 14/03 0858 29618-X SST FEAS PMP F - numero 550.858.000.029.618,	390,00	390,00
14/03/2022	1.1.3.002 ( 3490)	1.1.5.001 ( 3537)	991	870 Transferência recebida - 14/03 1718 2072-9 SST-FEAS-PMSB- - numero 551.718.000.002.072,	390,00	390,00
14/03/2022	1.1.3.002 ( 3490)	1.1.1.001 ( 1)	992	732 Cielo Vendas Crédito - numero 772.492.146,	281,55	281,55

ETEC - ESCRIT. TEC. DE CONTAB. LTDA



Junta Comercial do Estado do Distrito Federal

Este Livro foi protocolado sob o nº 23/129.876-5 no dia 05/10/2023. Os dados de autenticação estão contidos no Termo de Autenticação que deverá ser validado conforme informações constantes do mesmo.

# LIVRO DIÁRIO

Nome : SILVENINA UNIFORMES LTDA EPP

CNPJ : 18.386.337/0001-44

Página : 52

Data	Conta de Débito	Conta de Crédito	Lanço	Histórico	Valor de Débito	Valor de Crédito
14/03/2022	1.1.3.002 ( 3490)	1.1.5.001 ( 3537)	993	632 Ordem Banc 12 Sec Tes Nac - 003944940084-63 SUPERINTENDENCIA REGIO - numero 905.299.000.000,	2.486,90	2.486,90
14/03/2022	1.1.3.002 ( 3490)	1.1.5.001 ( 3537)	994	632 Ordem Banc 12 Sec Tes Nac - 130315470001-04 FUNDACAO UNIVERSIDADE - numero 918.002.000.000,	41.832,00	41.832,00
14/03/2022	2.1.4.006 ( 10)	1.1.3.002 ( 3490)	995	331 Saque no TAA - 12/03 09:54 COM.JARDIM BOTANICO - numero 120.954.137.034.737,	200,00	200,00
14/03/2022	4.0.1.001 ( 3445)	1.1.3.002 ( 3490)	996	470 Transferência enviada - 14/03 2895 400881-2 JOSUALDO B PRI - numero 612.895.000.400.881,	1.516,00	1.516,00
14/03/2022	4.1.2.016 ( 3865)	1.1.3.002 ( 3490)	997	470 Transferência enviada - 14/03 4590 19400-X SULENE ALVES D - numero 614.590.000.019.400,	5.414,00	5.414,00
14/03/2022	4.1.2.016 ( 3865)	1.1.3.002 ( 3490)	998	470 Transferência enviada - 14/03 4590 19400-X SULENE ALVES D - numero 614.590.000.019.400,	750,00	750,00
14/03/2022	4.1.2.016 ( 3865)	1.1.3.002 ( 3490)	999	144 Pix - Enviado - 12/03 10:15 Maria Dos Reis Dos Santos - numero 31.401,	722,25	722,25
14/03/2022	4.1.2.016 ( 3865)	1.1.3.002 ( 3490)	1000	144 Pix - Enviado - 12/03 10:17 Railene Gomes Lima Evangel - numero 31.402,	882,00	882,00
14/03/2022	4.1.2.010 ( 611)	1.1.3.002 ( 3490)	1001	144 Pix - Enviado - 12/03 10:19 Elismar Rodrigues De Souza - numero 31.403,	800,00	800,00
14/03/2022	2.1.4.006 ( 10)	1.1.3.002 ( 3490)	1002	144 Pix - Enviado - 12/03 13:25 Tiago Tinoco Oliveira Fons - numero 31.404,	3.700,00	3.700,00
14/03/2022	2.1.4.006 ( 10)	1.1.3.002 ( 3490)	1003	144 Pix - Enviado - 12/03 14:24 Silvério Silva Fonseca Net - numero 31.405,	1.850,00	1.850,00
14/03/2022	2.1.4.006 ( 10)	1.1.3.002 ( 3490)	1004	144 Pix - Enviado - 12/03 17:39 Tiago Tinoco Oliveira Fons - numero 31.406,	100,00	100,00
14/03/2022	4.0.1.001 ( 3445)	1.1.3.002 ( 3490)	1005	144 Pix - Enviado - 12/03 19:30 A Loja De Chapheus - Hat Sh - numero 31.407,	475,00	475,00
14/03/2022	2.1.4.006 ( 10)	1.1.3.002 ( 3490)	1006	144 Pix - Enviado - 12/03 19:39 Silverio Silva Fonseca Net - numero 31.408,	90,00	90,00
14/03/2022	4.1.2.016 ( 3865)	1.1.3.002 ( 3490)	1007	144 Pix - Enviado - 13/03 03:31 Beatriz Dourado Silva Mora - numero 31.409,	100,00	100,00
14/03/2022	4.1.2.016 ( 3865)	1.1.3.002 ( 3490)	1008	144 Pix - Enviado - 13/03 05:00 Bárbara Medeiros De Olivei - numero 31.410,	50,00	50,00
14/03/2022	4.1.2.016 ( 3865)	1.1.3.002 ( 3490)	1009	144 Pix - Enviado - 13/03 06:37 Eduardo Sampaio Miranda Da - numero 31.411,	125,00	125,00
14/03/2022	4.1.2.016 ( 3865)	1.1.3.002 ( 3490)	1010	144 Pix - Enviado - 13/03 09:31 Nayane Da Conceição - numero 31.412,	52,50	52,50
14/03/2022	4.0.1.001 ( 3445)	1.1.3.002 ( 3490)	1011	109 Pagamento de Boleto - VIA DA MODA CONFECOES LTDA - numero 31.413,	343,60	343,60
14/03/2022	4.0.1.001 ( 3445)	1.1.3.002 ( 3490)	1012	109 Pagamento de Boleto - QUATRO COMERCIO DE MALHAS LTDA ME - numero 31.414,	935,30	935,30
14/03/2022	4.0.1.001 ( 3445)	1.1.3.002 ( 3490)	1013	109 Pagamento de Boleto - ITA - DISTRIBUIDORA DE MALHAS - numero 31.415,	953,85	953,85
14/03/2022	4.0.1.001 ( 3445)	1.1.3.002 ( 3490)	1014	109 Pagamento de Boleto - ANAC COBRANCAS LTDA - ME - numero 31.416,	840,00	840,00
14/03/2022	2.1.4.006 ( 10)	1.1.3.002 ( 3490)	1015	109 Pagamento de Boleto - DINAMICA TECIDOS LTDA - numero 31.417,	4.476,67	4.476,67
14/03/2022	4.0.1.001 ( 3445)	1.1.3.002 ( 3490)	1016	109 Pagamento de Boleto - TEXMALHA COMERCIO DE TECIDOS LTDA - numero 31.418,	1.252,81	1.252,81
14/03/2022	4.1.2.016 ( 3865)	1.1.3.002 ( 3490)	1017	144 Pix - Enviado - 14/03 17:36 Rosenilde Gomes De Lima - numero 31.419,	3.777,00	3.777,00
14/03/2022	4.1.2.015 ( 3315)	1.1.3.002 ( 3490)	1018	109 Pagamento de Boleto - CARTORIO DO 3 OFICIO TAGUATING - numero 31.420,	2.192,95	2.192,95
14/03/2022	4.1.2.004 ( 598)	1.1.3.002 ( 3490)	1019	363 Pagto conta telefone - VIVO DF - numero 31.421,	325,70	325,70
14/03/2022	4.1.2.002 ( 574)	1.1.3.002 ( 3490)	1020	362 Pagamento conta luz - CEB - numero 31.422,	570,44	570,44
14/03/2022	4.1.2.016 ( 3865)	1.1.3.002 ( 3490)	1021	144 Pix - Enviado - 14/03 17:59 Carlos Eduardo Da Silva So - numero 31.423,	331,50	331,50

ETEC - ESCRIT. TEC. DE CONTAB. LTDA



Junta Comercial do Estado do Distrito Federal

Este Livro foi protocolado sob o nº 23/129.876-5 no dia 05/10/2023. Os dados de autenticação estão contidos no Termo de Autenticação que deverá ser validado conforme informações constantes do mesmo.

# LIVRO DIÁRIO

Nome : SILVENINA UNIFORMES LTDA EPP

CNPJ : 18.386.337/0001-44

Página : 53

Data	Conta de Débito	Conta de Crédito	Lanço	Histórico	Valor de Débito	Valor de Crédito
14/03/2022	4.1.1.009 ( 4442)	1.1.3.002 ( 3490)	1022	109 Pagamento de Boleto - BCEC - BRASIL CENTRAL DE EDUCACAO E CU - numero 31.424,	206,11	206,11
14/03/2022	4.1.1.009 ( 4442)	1.1.3.002 ( 3490)	1023	109 Pagamento de Boleto - BCEC - BRASIL CENTRAL DE EDUCACAO E CU - numero 31.425,	201,74	201,74
14/03/2022	4.1.2.019 ( 4213)	1.1.3.002 ( 3490)	1024	109 Pagamento de Boleto - FERRAGENS PINHEIRO - numero 31.426,	705,90	705,90
14/03/2022	4.1.3.003 ( 3896)	1.1.3.002 ( 3490)	1025	258 Tarifa Pix Enviado - Tar. agrupadas - ocorrencia 14/03/2022 - numero 860.731.200.049.461,	50,31	50,31
14/03/2022	1.1.4.005 ( 5630)	1.1.3.002 ( 3490)	1026	345 BB RF Automatico Empresa - numero 5,	11.389,82	11.389,82
Total do Dia :					<b>137.669,12</b>	<b>137.669,12</b>
15/03/2022	1.3.1.001 ( 93)	2.1.4.006 ( 10)	1027	Compra de Mercadoria a Vista conf. NFE 9732 - Simao Malhas Comercio e Confecoes LTDA	65,70	65,70
15/03/2022	1.3.1.002 ( 475)	2.1.1.037 ( 4381)	1028	Compra de Mercadoria a Prazo conf. NFE 6112 - QUATRO COMERCIO DE MALHAS LTDA ME	199,00	199,00
15/03/2022	4.1.2.010 ( 611)	2.1.4.006 ( 10)	1029	PAGTO NESTA DATA CONFORME FT 143149 DDC SERVICOS DE TRANSPORTES ARMAZENAGEM.	1.745,00	1.745,00
15/03/2022	2.1.1.203 ( 6637)	1.1.1.001 ( 1)	1030	Pagamento ref. Compra conf. NFE 1700- LUCIANA A TOLEDO ESPUMAS ME.	4.753,33	4.753,33
15/03/2022	1.1.3.002 ( 3490)	1.1.1.001 ( 1)	1031	900 Pix - Recebido - 15/03 22:04 00006662898163 LUIZ G C A - numero 1.097.560.575,	480,00	480,00
15/03/2022	4.0.1.001 ( 3445)	1.1.3.002 ( 3490)	1032	234 Compra com Cartão - 15/03 15:36 WJ MALHAS - numero 156.192,	47,92	47,92
15/03/2022	2.1.4.006 ( 10)	1.1.3.002 ( 3490)	1033	470 Transferência enviada - 15/03 1235 450146-2 PRORROUPAS CONF - numero 611.235.000.450.146,	100,00	100,00
15/03/2022	4.0.1.001 ( 3445)	1.1.3.002 ( 3490)	1034	393 TED Transf.Eletr.Disponiv - 237 3397 049031636000190 LANIFICIO RES - numero 31.501,	13.000,00	13.000,00
15/03/2022	4.0.1.001 ( 3445)	1.1.3.002 ( 3490)	1035	109 Pagamento de Boleto - LUTHIMA COMERCIO ATACADISTA DE - numero 31.502,	454,58	454,58
15/03/2022	4.0.1.001 ( 3445)	1.1.3.002 ( 3490)	1036	109 Pagamento de Boleto - SB FIDC NP MULTISSETORIAL - numero 31.503,	2.813,30	2.813,30
15/03/2022	2.1.4.006 ( 10)	1.1.3.002 ( 3490)	1037	109 Pagamento de Boleto - DDC SERVICOS DE TRANSPORTES ARMAZENAGE - numero 31.504,	1.745,00	1.745,00
15/03/2022	1.1.3.002 ( 3490)	1.1.4.005 ( 5630)	1038	855 BB RF Automatico Empresa - numero 5,	17.680,80	17.680,80
Total do Dia :					<b>43.084,63</b>	<b>43.084,63</b>
16/03/2022	1.1.5.001 ( 3537)	3.1.1.002 ( 3575)	1039	Venda de Mercadoria a Vista conf. NFE 2769 - FUNDO MUNICIPAL DE SAUDE DE QUEDAS DO IGUACU	10.139,51	10.139,51
16/03/2022	1.3.1.002 ( 475)	2.1.1.038 ( 4398)	1040	Compra de Mercadoria a Prazo conf. NFE 143732 - WEDGE CALCADOS LTDA	1.522,10	1.522,10
16/03/2022	1.3.1.002 ( 475)	2.1.1.186 ( 6361)	1041	Compra de Mercadoria a Prazo conf. NFE 151177 - INDUSTRIA TEXTIL PORTO FRANCO LTDA-MTZ	1.755,60	1.755,60
16/03/2022	2.1.1.179 ( 6248)	1.1.1.001 ( 1)	1042	Pagamento ref. Compra conf. NFE 39976- DORLYTEX INDUSTRIA DE ELASTICOS LTDA.	2.080,00	2.080,00
16/03/2022	1.1.3.002 ( 3490)	1.1.5.001 ( 3537)	1043	632 Ordem Bancária - 003945850001-71 ESTADO DE RONDONIA - numero 202.203.150.013.836,	17.023,60	17.023,60
16/03/2022	1.1.3.002 ( 3490)	1.1.5.001 ( 3537)	1044	632 Ordem Bancária - 003945850001-71 ESTADO DE RONDONIA - numero 202.203.150.013.837,	120.799,20	120.799,20
16/03/2022	1.1.3.002 ( 3490)	1.1.5.001 ( 3537)	1045	632 Ordem Bancária - 003945850001-71 ESTADO DE RONDONIA - numero 202.203.150.013.838,	213.230,00	213.230,00
16/03/2022	4.1.2.016 ( 3865)	1.1.3.002 ( 3490)	1046	470 Transferência enviada - 16/03 1118 12056-1 GIDEAO R BARRE - numero 611.118.000.012.056,	290,31	290,31
16/03/2022	2.1.4.006 ( 10)	1.1.3.002 ( 3490)	1047	470 Transferência enviada - 16/03 1235 450146-2 PRORROUPAS CONF - numero 611.235.000.450.146,	7.000,00	7.000,00

ETEC - ESCRIT. TEC. DE CONTAB. LTDA



Junta Comercial do Estado do Distrito Federal

Este Livro foi protocolado sob o nº 23/129.876-5 no dia 05/10/2023. Os dados de autenticação estão contidos no Termo de Autenticação que deverá ser validado conforme informações constantes do mesmo.

# LIVRO DIÁRIO

Nome : SILVENINA UNIFORMES LTDA EPP

CNPJ : 18.386.337/0001-44

Página : 54

Data	Conta de Débito	Conta de Crédito	Lanço	Histórico	Valor de Débito	Valor de Crédito
16/03/2022	2.1.4.006 ( 10)	1.1.3.002 ( 3490)	1048	470 Transferência enviada - 16/03 3603 36041-4 SILVERIO SILVA - numero 613.603.000.036.041,	6.000,00	6.000,00
16/03/2022	2.1.4.006 ( 10)	1.1.3.002 ( 3490)	1049	144 Pix - Enviado - 16/03 12:45 Tiago Tinoco Oliveira Fons - numero 31.601,	200,00	200,00
16/03/2022	4.1.2.016 ( 3865)	1.1.3.002 ( 3490)	1050	144 Pix - Enviado - 16/03 14:29 Sergio Felix Machado Neto - numero 31.602,	40,00	40,00
16/03/2022	4.1.2.016 ( 3865)	1.1.3.002 ( 3490)	1051	144 Pix - Enviado - 16/03 15:11 Angela Maria Pereira - numero 31.603,	1.593,00	1.593,00
16/03/2022	4.1.2.016 ( 3865)	1.1.3.002 ( 3490)	1052	144 Pix - Enviado - 16/03 15:15 Ernane Willan Gomes Chaves - numero 31.604,	1.096,00	1.096,00
16/03/2022	4.1.4.012 ( 680)	1.1.3.002 ( 3490)	1053	375 Impostos - TJ CUSTAS JUDICIAIS - numero 31.605,	467,56	467,56
16/03/2022	4.1.4.014 ( 4541)	1.1.3.002 ( 3490)	1054	375 Impostos - PREFEITURA MUNIC PRADO - numero 31.606,	4.511,54	4.511,54
16/03/2022	4.1.2.016 ( 3865)	1.1.3.002 ( 3490)	1055	144 Pix - Enviado - 16/03 15:44 Maurílio Almeida Santos - numero 31.607,	5.150,00	5.150,00
16/03/2022	4.0.1.001 ( 3445)	1.1.3.002 ( 3490)	1056	109 Pagamento de Boleto - LUCIANA A TOLEDO ESPUMAS - numero 31.608,	4.762,83	4.762,83
16/03/2022	4.0.1.001 ( 3445)	1.1.3.002 ( 3490)	1057	109 Pagamento de Boleto - DORLYTEX INDUSTRIA DE ELASTICO - numero 31.609,	2.092,48	2.092,48
16/03/2022	4.1.3.008 ( 5432)	1.1.3.002 ( 3490)	1058	109 Pagamento de Boleto - BRADESCO SEGUROS - SEGURO AUTOMOVEL - numero 31.610,	502,40	502,40
16/03/2022	4.1.2.036 ( 6958)	1.1.3.002 ( 3490)	1059	109 Pagamento de Boleto - BRADESCO SAUDE S A - numero 31.611,	2.716,69	2.716,69
16/03/2022	4.1.2.004 ( 598)	1.1.3.002 ( 3490)	1060	363 Pagto conta telefone - VIVO DF - numero 31.612,	325,70	325,70
16/03/2022	4.1.3.003 ( 3896)	1.1.3.002 ( 3490)	1061	258 Tarifa Pix Enviado - Tar. agrupadas - ocorrencia 16/03/2022 - numero 860.751.200.042.083,	21,00	21,00
16/03/2022	1.1.4.005 ( 5630)	1.1.3.002 ( 3490)	1062	345 BB RF Automatico Empresa - numero 5,	314.283,29	314.283,29
Total do Dia :					<b>717.602,81</b>	<b>717.602,81</b>
17/03/2022	1.1.5.001 ( 3537)	3.1.1.002 ( 3575)	1063	Venda de Mercadoria a Vista conf. NFE 2770 - EMPRESA BRASILEIRA DE PESQUISA AGROPECUÁRIA	3.509,61	3.509,61
17/03/2022	1.1.5.001 ( 3537)	3.1.1.002 ( 3575)	1064	Venda de Mercadoria a Vista conf. NFE 2771 - EMPRESA BRASILEIRA DE PESQUISA AGROPECUÁRIA	5.939,34	5.939,34
17/03/2022	2.1.1.199 ( 6583)	1.1.1.001 ( 1)	1065	Pagamento ref. Compra conf. NFE 24076 - LUTHIMA COMERCIO ATACADISTA DE TECIDOS LTDA	234,32	234,32
17/03/2022	1.1.3.002 ( 3490)	1.1.5.001 ( 3537)	1066	870 Transferência recebida - 17/03 1100 14356-1 PM MUCUGE EDUC - numero 551.100.000.014.356,	14.061,00	14.061,00
17/03/2022	1.1.3.002 ( 3490)	1.1.5.001 ( 3537)	1067	870 Transferência recebida - 17/03 1100 14356-1 PM MUCUGE EDUC - numero 551.100.000.014.356,	6.500,00	6.500,00
17/03/2022	1.1.3.002 ( 3490)	1.1.5.001 ( 3537)	1068	612 Recebimento Fornecedor - FUNDO MUNICIPAL DE SAUDE - numero 40.277,	10.998,60	10.998,60
17/03/2022	1.1.3.002 ( 3490)	1.1.5.001 ( 3537)	1069	632 Ordem Bancária - 108697820001-53 CONVENIO902784/2020 - numero 980.799.000.000,	9.520,00	9.520,00
17/03/2022	4.1.2.016 ( 3865)	1.1.3.002 ( 3490)	1070	470 Transferência enviada - 17/03 3596 107260-9 PEDRO ABDALLAH - numero 613.596.000.107.260,	1.800,00	1.800,00
17/03/2022	4.1.2.016 ( 3865)	1.1.3.002 ( 3490)	1071	144 Pix - Enviado - 17/03 18:39 Sebastiana Andrea Alves Ma - numero 31.701,	150,00	150,00
17/03/2022	4.1.2.016 ( 3865)	1.1.3.002 ( 3490)	1072	144 Pix - Enviado - 17/03 18:43 Luciana Oliveira Silva Alv - numero 31.702,	1.100,00	1.100,00
17/03/2022	4.1.2.016 ( 3865)	1.1.3.002 ( 3490)	1073	144 Pix - Enviado - 17/03 18:54 Valdirene Ferreira De Sa - numero 31.703,	631,00	631,00

ETEC - ESCRIT. TEC. DE CONTAB. LTDA



Junta Comercial do Estado do Distrito Federal

Este Livro foi protocolado sob o nº 23/129.876-5 no dia 05/10/2023. Os dados de autenticação estão contidos no Termo de Autenticação que deverá ser validado conforme informações constantes do mesmo.



# LIVRO DIÁRIO

Nome : SILVENINA UNIFORMES LTDA EPP

CNPJ : 18.386.337/0001-44

Página : 55

Data	Conta de Débito	Conta de Crédito	Lanço	Histórico	Valor de Débito	Valor de Crédito
17/03/2022	4.1.2.016 ( 3865)	1.1.3.002 ( 3490)	1074	144 Pix - Enviado - 17/03 19:29 Maria Luzia Medeiros De So - numero 31.704,	175,00	175,00
17/03/2022	4.1.2.019 ( 4213)	1.1.3.002 ( 3490)	1075	109 Pagamento de Boleto - AC COELHO MAT PARA CONSTR LTDA - numero 31.705,	473,76	473,76
17/03/2022	1.1.4.007 ( 6910)	1.1.3.002 ( 3490)	1076	109 Pagamento de Boleto - AYMORE CRED FIN E INVEST S A - numero 31.706,	2.369,00	2.369,00
17/03/2022	2.1.4.006 ( 10)	1.1.3.002 ( 3490)	1077	109 Pagamento de Boleto - TECELAGEM ATLANTICA EIRELI - numero 31.707,	4.801,58	4.801,58
17/03/2022	2.1.4.006 ( 10)	1.1.3.002 ( 3490)	1078	144 Pix - Enviado - 17/03 19:42 Eco Visao Part E Coleta Re - numero 31.708,	301,00	301,00
17/03/2022	4.1.2.016 ( 3865)	1.1.3.002 ( 3490)	1079	144 Pix - Enviado - 17/03 21:22 Larissa Cristina A Dos San - numero 31.709,	719,50	719,50
17/03/2022	4.1.3.003 ( 3896)	1.1.3.002 ( 3490)	1080	258 Tarifa Pix Enviado - Tar. agrupadas - ocorrencia 17/03/2022 - numero 860.761.200.089.730,	29,54	29,54
17/03/2022	4.1.3.008 ( 5432)	1.1.3.002 ( 3490)	1081	133 Seg Créd Proteg Empresa - BB SEGURO CRED PROT EMPR - numero 34.243,	192,99	192,99
17/03/2022	1.1.4.005 ( 5630)	1.1.3.002 ( 3490)	1082	345 BB RF Automatico Empresa - numero 5,	28.336,23	28.336,23
17/03/2022	2.1.1.068 ( 4657)	2.1.4.006 ( 10)	1083	Pagamento ref. Compra conf. NFE 254747-TECELAGEM ATLANTICA EIRELI	4.801,58	4.801,58
17/03/2022	4.1.4.007 ( 3643)	2.1.1.068 ( 4657)	1084	JUROS E MULTA DUPLICATA DA NFE 254747.	7,98	7,98
Total do Dia :					<b>96.652,03</b>	<b>96.652,03</b>
18/03/2022	1.1.5.001 ( 3537)	3.1.1.002 ( 3575)	1085	Venda de Mercadoria a Vista conf. NFE 2772 - EMBRAPA AMAZONIA ORIENTAL	14.625,00	14.625,00
18/03/2022	1.1.5.001 ( 3537)	3.1.1.002 ( 3575)	1086	Venda de Mercadoria a Vista conf. NFE 2773 - MUNICIPIO DE PORTO VELHO	18.603,60	18.603,60
18/03/2022	1.1.5.001 ( 3537)	3.1.1.002 ( 3575)	1087	Venda de Mercadoria a Vista conf. NFE 2774 - MUNICIPIO DE PORTO VELHO	5.076,96	5.076,96
18/03/2022	1.1.5.001 ( 3537)	3.1.1.002 ( 3575)	1088	Venda de Mercadoria a Vista conf. NFE 2775 - MUNICIPIO DE PORTO VELHO	5.158,99	5.158,99
18/03/2022	1.1.5.001 ( 3537)	3.1.1.002 ( 3575)	1089	Venda de Mercadoria a Vista conf. NFE 2776 - CODEVASF - 6ª SR	34.387,20	34.387,20
18/03/2022	1.1.5.001 ( 3537)	3.1.1.002 ( 3575)	1090	Venda de Mercadoria a Vista conf. NFE 2777 - MUNICIPIO DE ARAUCARIA	690,00	690,00
18/03/2022	2.1.3.003 ( 697)	2.1.4.006 ( 10)	1091	PAGTO NESTA DATA CONFORME DARF- IRRF REF. MÊS 02/2022.	623,87	623,87
18/03/2022	2.1.2.004 ( 4)	2.1.4.006 ( 10)	1092	PAGTO NESTA DATA CONFORME DARF- INSS REF. MÊS 02/2022.	991,12	991,12
18/03/2022	4.1.2.010 ( 611)	2.1.4.006 ( 10)	1093	PAGTO NESTA DATA CONFORME FT 2202196860 BRASPRESS TRANSPORTES URGENTES LTDA.	690,20	690,20
18/03/2022	2.1.1.128 ( 5371)	1.1.1.001 ( 1)	1094	Pagamento ref. Compra conf. NFE 95162 - COMPANHIA FABRIL MASCARENHAS	4.864,00	4.864,00
18/03/2022	2.1.1.160 ( 5944)	2.1.4.006 ( 10)	1095	Pagamento ref. Compra conf. NFE 179172 - INDUSTRIA DE LINHAS TRICHE LTDA	697,80	697,80
18/03/2022	2.1.1.160 ( 5944)	2.1.4.006 ( 10)	1096	Pagamento ref. Compra conf. NFE 179892 - INDUSTRIA DE LINHAS TRICHE LTDA	1.410,45	1.410,45
18/03/2022	2.1.1.165 ( 5999)	2.1.4.006 ( 10)	1097	Pagamento ref. Compra conf. NFE 381869 - QUATRO K TEXTIL LTDA.	2.075,63	2.075,63
18/03/2022	1.1.3.002 ( 3490)	1.1.5.001 ( 3537)	1098	870 Transferência recebida - 18/03 1989 183406-1 PREF MUN SAO C - numero 551.989.000.183.406,	390,00	390,00
18/03/2022	1.1.3.002 ( 3490)	1.1.5.001 ( 3537)	1099	870 Transferência recebida - 18/03 1707 15656-6 FMS-CO-FINAN A - numero 661.707.000.015.656,	390,00	390,00
18/03/2022	1.1.3.002 ( 3490)	1.1.1.001 ( 1)	1100	900 Pix - Recebido - 18/03 19:28 00006662898163 LUIZ G C A - numero 1.110.121.650,	425,00	425,00
18/03/2022	1.1.3.002 ( 3490)	1.1.5.001 ( 3537)	1101	632 Ordem Banc 12 Sec Tes Nac - 336636830025-93 INSTITUTO DE PSQUIATR - numero 999.507.000.000,	878,90	878,90

ETEC - ESCRIT. TEC. DE CONTAB. LTDA



Junta Comercial do Estado do Distrito Federal

Este Livro foi protocolado sob o nº 23/129.876-5 no dia 05/10/2023. Os dados de autenticação estão contidos no Termo de Autenticação que deverá ser validado conforme informações constantes do mesmo.

# LIVRO DIÁRIO

Nome : SILVENINA UNIFORMES LTDA EPP

CNPJ : 18.386.337/0001-44

Página : 56

Data	Conta de Débito	Conta de Crédito	Lanço	Histórico	Valor de Débito	Valor de Crédito
18/03/2022	2.1.4.006 ( 10)	1.1.3.002 ( 3490)	1102	470 Transferência enviada - 18/03 1235 450146-2 PRORROUPAS CONF - numero 551.235.000.450.146,	2.500,00	2.500,00
18/03/2022	4.1.2.016 ( 3865)	1.1.3.002 ( 3490)	1103	470 Transferência enviada - 18/03 2911 75677-6 REGINA CELIA C - numero 552.911.000.075.677,	700,00	700,00
18/03/2022	2.1.4.006 ( 10)	1.1.3.002 ( 3490)	1104	470 Transferência enviada - 18/03 2911 100608-8 MARIA E V ALEN - numero 552.911.000.100.608,	700,00	700,00
18/03/2022	2.1.4.006 ( 10)	1.1.3.002 ( 3490)	1105	470 Transferência enviada - 18/03 3602 24968-8 THAIS FERNANDA - numero 553.602.000.024.968,	750,00	750,00
18/03/2022	4.1.2.016 ( 3865)	1.1.3.002 ( 3490)	1106	470 Transferência enviada - 18/03 4590 31634-2 CLEIDIANA DA C - numero 554.590.000.031.634,	700,00	700,00
18/03/2022	4.1.2.016 ( 3865)	1.1.3.002 ( 3490)	1107	470 Transferência enviada - 18/03 4590 31634-2 CLEIDIANA DA C - numero 554.590.000.031.634,	600,00	600,00
18/03/2022	4.1.2.016 ( 3865)	1.1.3.002 ( 3490)	1108	144 Pix - Enviado - 18/03 11:15 Claudia Fernanda M Silva - numero 31.802,	140,00	140,00
18/03/2022	4.1.2.016 ( 3865)	1.1.3.002 ( 3490)	1109	393 TED Transf. Eletr. Disponiv - 341 5079 70613885104 DILMA LUCIA OLEGA - numero 31.803,	459,00	459,00
18/03/2022	4.0.1.001 ( 3445)	1.1.3.002 ( 3490)	1110	109 Pagamento de Boleto - LUTHIMA COMERCIO ATACADISTA DE - numero 31.804,	241,73	241,73
18/03/2022	2.1.4.006 ( 10)	1.1.3.002 ( 3490)	1111	109 Pagamento de Boleto - INDUSTRIA DE LINHAS TRICHE LTDA - numero 31.805,	697,80	697,80
18/03/2022	4.0.1.001 ( 3445)	1.1.3.002 ( 3490)	1112	109 Pagamento de Boleto - CIA FABRIL MASCARENHAS - numero 31.806,	4.864,00	4.864,00
18/03/2022	4.0.1.001 ( 3445)	1.1.3.002 ( 3490)	1113	109 Pagamento de Boleto - INDUSTRIA DE LINHAS TRICHE LTDA - numero 31.807,	1.410,45	1.410,45
18/03/2022	2.1.4.006 ( 10)	1.1.3.002 ( 3490)	1114	375 Impostos - RFB-DARF CODIGO DE BARRAS - numero 31.808,	991,12	991,12
18/03/2022	2.1.4.006 ( 10)	1.1.3.002 ( 3490)	1115	109 Pagamento de Boleto - BRASPRESS TRANSPORTES URGENTES LTDA - numero 31.809,	690,20	690,20
18/03/2022	2.1.4.006 ( 10)	1.1.3.002 ( 3490)	1116	109 Pagamento de Boleto - QUATRO K - numero 31.810,	2.075,63	2.075,63
18/03/2022	2.1.4.006 ( 10)	1.1.3.002 ( 3490)	1117	375 Impostos - DARF - 18.386.337/0001-44 - 0561 - numero 31.811,	623,87	623,87
18/03/2022	4.1.2.019 ( 4213)	1.1.3.002 ( 3490)	1118	109 Pagamento de Boleto - AC COELHO MAT PARA CONSTR LTDA - numero 31.812,	1.038,33	1.038,33
18/03/2022	2.1.4.006 ( 10)	1.1.3.002 ( 3490)	1119	144 Pix - Enviado - 18/03 20:34 Tiago Tinoco Oliveira Fons - numero 31.813,	1.000,00	1.000,00
18/03/2022	4.1.3.003 ( 3896)	1.1.3.002 ( 3490)	1120	258 Tarifa Pix Enviado - Tar. agrupadas - ocorrencia 18/03/2022 - numero 830.771.200.044.691,	1,38	1,38
18/03/2022	1.1.3.002 ( 3490)	1.1.4.005 ( 5630)	1121	855 BB RF Automatico Empresa - numero 5,	18.099,61	18.099,61
				Total do Dia :	<b>130.261,84</b>	<b>130.261,84</b>
20/03/2022	1.3.1.001 ( 93)	2.1.4.006 ( 10)	1122	Compra de Mercadoria a Vista conf. NFE 56811 - LEROY MERLIN CIA BRASILEIRA DE BRICOLAGEM	1.040,75	1.040,75
20/03/2022	2.1.1.151 ( 5760)	2.1.4.006 ( 10)	1123	Pagamento ref. Compra conf. NFE 21713 - LANIFICIO RESFIBRA LTDA.	12.997,43	12.997,43
				Total do Dia :	<b>14.038,18</b>	<b>14.038,18</b>
21/03/2022	1.3.1.002 ( 475)	2.1.1.195 ( 6507)	1124	Compra de Mercadoria a Prazo conf. NFE 89318 - FABRICA DE TECIDOS SANTA MARGARIDA S/A	4.472,97	4.472,97
21/03/2022	1.3.1.002 ( 475)	2.1.1.201 ( 6613)	1125	Compra de Mercadoria a Prazo conf. NFE 31325 - LUTHIMA COMERCIO ATACADISTA DE TECIDOS LTDA	12.183,52	12.183,52
21/03/2022	2.1.3.001 ( 468)	2.1.4.006 ( 10)	1126	PAGTO GUIA SIMPLES NACIONAL MÊS 02/2022	67.293,63	67.293,63

ETEC - ESCRIT. TEC. DE CONTAB. LTDA



Junta Comercial do Estado do Distrito Federal

Este Livro foi protocolado sob o nº 23/129.876-5 no dia 05/10/2023. Os dados de autenticação estão contidos no Termo de Autenticação que deverá ser validado conforme informações constantes do mesmo.

# LIVRO DIÁRIO

Nome : SILVENINA UNIFORMES LTDA EPP

CNPJ : 18.386.337/0001-44

Página : 57

Data	Conta de Débito	Conta de Crédito	Lanço	Histórico	Valor de Débito	Valor de Crédito
21/03/2022	4.1.2.010	( 611) 2.1.4.006	( 10)	1127 PAGTO NESTA DATA CONFORME FT 2202141207 BRASPRESS TRANSPORTES URGENTES LTDA.	2.171,81	2.171,81
21/03/2022	2.1.1.149	( 5746) 2.1.4.006	( 10)	1128 Pagamento ref. Compra conf. NFE 331945-CIPATEX IMPREGNADORA DE P E T LTDA.	1.595,72	1.595,72
21/03/2022	2.1.1.198	( 6545) 2.1.4.006	( 10)	1129 Pagamento ref. Compra conf. NFE 226787 - SANTISTA TEXTIL LTDA.	8.046,98	8.046,98
21/03/2022	2.1.1.198	( 6545) 2.1.4.006	( 10)	1130 Pagamento ref. Compra conf. NFE 227630 - SANTISTA TEXTIL LTDA.	1.581,45	1.581,45
21/03/2022	2.1.1.021	( 147) 2.1.4.006	( 10)	1131 Pagamento ref. Compra conf. NFE 667052 - CIA DE FIACAO E TECIDOS CEDRO E CACHOEIRA	10.467,21	10.467,21
21/03/2022	2.1.1.198	( 6545) 2.1.4.006	( 10)	1132 Pagamento ref. Compra conf. NFE 227632 - SANTISTA TEXTIL LTDA.	2.134,61	2.134,61
21/03/2022	1.1.3.002	( 3490) 1.1.5.001	( 3537)	1133 976 TED-Crédito em Conta - 341 3380 18715615000160 EMG CONTA UNIC - numero 205.506.637,	104.200,00	104.200,00
21/03/2022	1.1.3.002	( 3490) 1.1.5.001	( 3537)	1134 976 TED-Crédito em Conta - 104 4497 33469172000168 SERVICO NACION - numero 205.633.233,	10.626,00	10.626,00
21/03/2022	1.1.3.002	( 3490) 1.1.1.001	( 1)	1135 900 Pix - Recebido - 21/03 13:23 38484703000105 COMERCIO VA - numero 1.118.012.255,	240,00	240,00
21/03/2022	1.1.3.002	( 3490) 1.1.5.001	( 3537)	1136 632 Ordem Banc 12 Sec Tes Nac - 108253730010-46 INST.FED.DE ALAGOAS CA - numero 1.039.252.000.000,	63,44	63,44
21/03/2022	4.1.1.014	( 3292) 1.1.3.002	( 3490)	1137 234 Compra com Cartão - 20/03 14:49 PGO*REBU FOGO E FUMA - numero 153.367,	216,70	216,70
21/03/2022	2.1.4.006	( 10) 1.1.3.002	( 3490)	1138 470 Transferência enviada - 21/03 1235 450146-2 PRORROUPAS CONF - numero 611.235.000.450.146,	2.130,00	2.130,00
21/03/2022	2.1.4.006	( 10) 1.1.3.002	( 3490)	1139 470 Transferência enviada - 21/03 1235 450146-2 PRORROUPAS CONF - numero 611.235.000.450.146,	2.530,00	2.530,00
21/03/2022	2.1.4.006	( 10) 1.1.3.002	( 3490)	1140 470 Transferência enviada - 21/03 3603 36041-4 SILVERIO SILVA - numero 613.603.000.036.041,	1.800,00	1.800,00
21/03/2022	4.1.2.016	( 3865) 1.1.3.002	( 3490)	1141 144 Pix - Enviado - 19/03 09:25 Lucrenilson Rodrigues - numero 32.101,	2.619,00	2.619,00
21/03/2022	4.1.2.016	( 3865) 1.1.3.002	( 3490)	1142 144 Pix - Enviado - 19/03 12:09 Delite Soares Guedes - numero 32.102,	170,00	170,00
21/03/2022	4.1.2.016	( 3865) 1.1.3.002	( 3490)	1143 144 Pix - Enviado - 19/03 13:40 Bruno Niermaer Dos Santos - numero 32.103,	200,00	200,00
21/03/2022	4.1.2.016	( 3865) 1.1.3.002	( 3490)	1144 144 Pix - Enviado - 19/03 14:20 Rosa Maria Da Silva Dias - numero 32.104,	4.237,50	4.237,50
21/03/2022	4.1.2.016	( 3865) 1.1.3.002	( 3490)	1145 144 Pix - Enviado - 19/03 15:20 Maria Dos Reis Dos Santos - numero 32.105,	1.082,25	1.082,25
21/03/2022	4.1.2.016	( 3865) 1.1.3.002	( 3490)	1146 144 Pix - Enviado - 20/03 14:15 Nayane Da Conceição - numero 32.106,	42,00	42,00
21/03/2022	4.1.2.016	( 3865) 1.1.3.002	( 3490)	1147 144 Pix - Enviado - 21/03 13:53 Eduardo Simões Dos Santos - numero 32.107,	18,00	18,00
21/03/2022	2.1.4.006	( 10) 1.1.3.002	( 3490)	1148 109 Pagamento de Boleto - F.I.D.C MULTISSETORIAL BS - numero 32.108,	10.467,21	10.467,21
21/03/2022	2.1.4.006	( 10) 1.1.3.002	( 3490)	1149 109 Pagamento de Boleto - CARTAO DE COMPRA SUPPLIERCARD FUNDO DE - numero 32.109,	2.156,17	2.156,17
21/03/2022	4.0.1.001	( 3445) 1.1.3.002	( 3490)	1150 109 Pagamento de Boleto - FABRICA DE TECIDOS SANTA MARGA - numero 32.110,	1.480,00	1.480,00
21/03/2022	2.1.4.006	( 10) 1.1.3.002	( 3490)	1151 109 Pagamento de Boleto - numero 32.111,	8.046,98	8.046,98
21/03/2022	4.0.1.001	( 3445) 1.1.3.002	( 3490)	1152 109 Pagamento de Boleto - numero 32.112,	1.581,45	1.581,45
21/03/2022	4.0.1.001	( 3445) 1.1.3.002	( 3490)	1153 109 Pagamento de Boleto - numero 32.113,	3.613,81	3.613,81
21/03/2022	2.1.4.006	( 10) 1.1.3.002	( 3490)	1154 109 Pagamento de Boleto - BRASPRESS TRANSPORTES URGENTES LTDA - numero 32.114,	2.171,81	2.171,81

ETEC - ESCRIT. TEC. DE CONTAB. LTDA



Junta Comercial do Estado do Distrito Federal

Este Livro foi protocolado sob o nº 23/129.876-5 no dia 05/10/2023. Os dados de autenticação estão contidos no Termo de Autenticação que deverá ser validado conforme informações constantes do mesmo.

# LIVRO DIÁRIO

Nome : SILVENINA UNIFORMES LTDA EPP

CNPJ : 18.386.337/0001-44

Página : 58

Data	Conta de Débito	Conta de Crédito	Lanço	Histórico	Valor de Débito	Valor de Crédito
21/03/2022	2.1.4.006 ( 10)	1.1.3.002 ( 3490)	1155	109 Pagamento de Boleto - CIPATEX IMPREGNADORA DE PAPEIS E TECID - numero 32.115,	1.595,72	1.595,72
21/03/2022	4.1.4.015 ( 444)	1.1.3.002 ( 3490)	1156	375 Impostos - DAS - SIMPLES NACIONAL - numero 32.116,	605,32	605,32
21/03/2022	4.1.4.012 ( 680)	1.1.3.002 ( 3490)	1157	144 Pix - Enviado - 21/03 16:30 Ministerio Da Economia - numero 32.117,	382,02	382,02
21/03/2022	4.1.1.005 ( 529)	1.1.3.002 ( 3490)	1158	375 Impostos - RFB-DOC.ARREC.E-SOCIAL - numero 32.118,	401,05	401,05
21/03/2022	4.1.1.005 ( 529)	1.1.3.002 ( 3490)	1159	375 Impostos - RFB-DOC.ARREC.E-SOCIAL - numero 32.119,	230,68	230,68
21/03/2022	4.1.1.005 ( 529)	1.1.3.002 ( 3490)	1160	375 Impostos - RFB-DOC.ARREC.E-SOCIAL - numero 32.120,	261,65	261,65
21/03/2022	4.1.1.005 ( 529)	1.1.3.002 ( 3490)	1161	375 Impostos - RFB-DOC.ARREC.E-SOCIAL - numero 32.121,	508,12	508,12
21/03/2022	4.1.1.005 ( 529)	1.1.3.002 ( 3490)	1162	375 Impostos - RFB-DOC.ARREC.E-SOCIAL - numero 32.122,	456,51	456,51
21/03/2022	4.1.1.005 ( 529)	1.1.3.002 ( 3490)	1163	375 Impostos - RFB-DOC.ARREC.E-SOCIAL - numero 32.123,	487,84	487,84
21/03/2022	4.1.1.005 ( 529)	1.1.3.002 ( 3490)	1164	375 Impostos - RFB-DOC.ARREC.E-SOCIAL - numero 32.124,	544,26	544,26
21/03/2022	4.1.2.002 ( 574)	1.1.3.002 ( 3490)	1165	362 Pagamento conta luz - CEB - numero 32.125,	410,49	410,49
21/03/2022	2.1.4.006 ( 10)	1.1.3.002 ( 3490)	1166	375 Impostos - DAS - SIMPLES NACIONAL - numero 32.126,	67.293,63	67.293,63
21/03/2022	4.1.3.003 ( 3896)	1.1.3.002 ( 3490)	1167	258 Tarifa Pix Enviado - Tar. agrupadas - ocorrencia 21/03/2022 - numero 860.801.200.115.734,	35,66	35,66
21/03/2022	1.1.3.002 ( 3490)	1.1.4.005 ( 5630)	1168	855 BB RF Automatico Empresa - numero 5,	2.646,39	2.646,39
Total do Dia :					<b>345.499,56</b>	<b>345.499,56</b>
22/03/2022	1.1.5.001 ( 3537)	3.1.1.002 ( 3575)	1169	Venda de Mercadoria a Vista conf. NFE 2778 - FUNDO MUNICIPAL DE SAUDE DE ARAUCARIA	712,50	712,50
22/03/2022	1.1.5.001 ( 3537)	3.1.1.002 ( 3575)	1170	Venda de Mercadoria a Vista conf. NFE 2779 - MUNICIPIO DE IPUA	1.092,00	1.092,00
22/03/2022	1.1.5.001 ( 3537)	3.1.1.002 ( 3575)	1171	Venda de Mercadoria a Vista conf. NFE 2780 - COMANDO DA 1 BDA DE ARTILHARIA ANTIAEREA	2.334,64	2.334,64
22/03/2022	1.1.5.001 ( 3537)	3.1.1.002 ( 3575)	1172	Venda de Mercadoria a Vista conf. NFE 2781 - POLICIA CIVIL DO ESTADO DE MINAS GERAIS	42.550,00	42.550,00
22/03/2022	1.3.1.002 ( 475)	2.1.1.169 ( 6033)	1173	Compra de Mercadoria a Prazo conf. NFE 88617 - MARLUVAS EQUIPAMENTOS DE SEGURANCA LTDA	1.634,40	1.634,40
22/03/2022	1.3.1.002 ( 475)	2.1.1.201 ( 6613)	1174	Compra de Mercadoria a Prazo conf. NFE 31449 - LUTHIMA COMERCIO ATACADISTA DE TECIDOS LTDA	2.785,20	2.785,20
22/03/2022	2.1.1.087 ( 4879)	2.1.4.006 ( 10)	1175	Pagamento ref. Compra conf. NFE 1613105 - EXCIM IMPORTACAO E EXPORTACAO S/A	2.334,53	2.334,53
22/03/2022	1.1.3.002 ( 3490)	1.1.5.001 ( 3537)	1176	612 Recebimento Fornecedor - numero 183.863,	225,00	225,00
22/03/2022	4.1.2.016 ( 3865)	1.1.3.002 ( 3490)	1177	144 Pix - Agendamento - 22/03 05:33 CARLOS EDUARDO DA SILVA SO - numero 32.201,	884,00	884,00
22/03/2022	4.1.2.016 ( 3865)	1.1.3.002 ( 3490)	1178	144 Pix - Enviado - 22/03 11:20 Luciana Oliveira Silva Alv - numero 32.202,	1.822,87	1.822,87
22/03/2022	4.1.2.016 ( 3865)	1.1.3.002 ( 3490)	1179	144 Pix - Enviado - 22/03 17:40 Gabriella Nayara Dos Santo - numero 32.203,	819,00	819,00
22/03/2022	2.1.4.006 ( 10)	1.1.3.002 ( 3490)	1180	109 Pagamento de Boleto - EXCIM IMPORT E EXPORTACAO S A - numero 32.204,	2.334,53	2.334,53
22/03/2022	4.0.1.001 ( 3445)	1.1.3.002 ( 3490)	1181	109 Pagamento de Boleto - DAMARNE LAVANDERIA I LTDA - numero 32.205,	2.796,50	2.796,50
22/03/2022	2.1.4.006 ( 10)	1.1.3.002 ( 3490)	1182	109 Pagamento de Boleto - SGH BRASIL COM DE OCULOS LTD - numero 32.206,	640,00	640,00

ETEC - ESCRIT. TEC. DE CONTAB. LTDA



Junta Comercial do Estado do Distrito Federal

Este Livro foi protocolado sob o nº 23/129.876-5 no dia 05/10/2023. Os dados de autenticação estão contidos no Termo de Autenticação que deverá ser validado conforme informações constantes do mesmo.

# LIVRO DIÁRIO

Nome : SILVENINA UNIFORMES LTDA EPP

CNPJ : 18.386.337/0001-44

Página : 59

Data	Conta de Débito	Conta de Crédito	Lanço	Histórico	Valor de Débito	Valor de Crédito
22/03/2022	4.1.3.003 ( 3896)	1.1.3.002 ( 3490)	1183	258 Tarifa Pix Enviado - Tar. agrupadas - ocorrencia 22/03/2022 - numero 860.811.200.094.697,	26,85	26,85
22/03/2022	1.1.3.002 ( 3490)	1.1.4.005 ( 5630)	1184	855 BB RF Automatico Empresa - numero 5,	9.098,75	9.098,75
Total do Dia :					<b>72.090,77</b>	<b>72.090,77</b>
23/03/2022	1.1.5.001 ( 3537)	3.1.1.002 ( 3575)	1185	Venda de Mercadoria a Vista conf. NFE 2782 - 8º DEPOSITO DE SUPRIMENTO	5.301,00	5.301,00
23/03/2022	1.1.5.001 ( 3537)	3.1.1.002 ( 3575)	1186	Venda de Mercadoria a Vista conf. NFE 2783 - 36 BATALHAO DE INFANTARIA MECANIZADO	3.400,00	3.400,00
23/03/2022	1.1.5.001 ( 3537)	3.1.1.002 ( 3575)	1187	Venda de Mercadoria a Vista conf. NFE 2784 - COMANDO DO COMANDO MILITAR DO NORDESTE	960,00	960,00
23/03/2022	1.1.3.002 ( 3490)	1.1.5.001 ( 3537)	1188	870 Transferência recebida - 23/03 3542 35008-7 GUATAMBUIMIVEN - numero 553.542.000.035.008,	780,00	780,00
23/03/2022	2.1.4.006 ( 10)	1.1.3.002 ( 3490)	1189	470 Transferência enviada - 23/03 1235 450146-2 PRORROUPAS CONF - numero 611.235.000.450.146,	2.000,00	2.000,00
23/03/2022	4.1.2.016 ( 3865)	1.1.3.002 ( 3490)	1190	144 Pix - Enviado - 23/03 16:26 Helena Pinheiro De Oliveira - numero 32.301,	1.735,00	1.735,00
23/03/2022	4.1.1.009 ( 4442)	1.1.3.002 ( 3490)	1191	109 Pagamento de Boleto - VIVENCIAS DESENVOLVIMENTO PSICOSSOCIAL - numero 32.302,	2.311,20	2.311,20
23/03/2022	2.1.4.006 ( 10)	1.1.3.002 ( 3490)	1192	144 Pix - Enviado - 23/03 18:08 Tiago Tinoco Oliveira Fons - numero 32.303,	150,00	150,00
23/03/2022	4.1.3.003 ( 3896)	1.1.3.002 ( 3490)	1193	258 Tarifa Pix Enviado - Tar. agrupadas - ocorrencia 23/03/2022 - numero 860.821.200.090.440,	10,00	10,00
23/03/2022	1.1.3.002 ( 3490)	1.1.4.005 ( 5630)	1194	855 BB RF Automatico Empresa - numero 5,	5.426,20	5.426,20
Total do Dia :					<b>22.073,40</b>	<b>22.073,40</b>
24/03/2022	1.1.5.001 ( 3537)	3.1.1.002 ( 3575)	1195	Venda de Mercadoria a Vista conf. NFE 2785 - MUNICIPIO DE URUPEMA	390,00	390,00
24/03/2022	1.3.1.002 ( 475)	2.1.1.087 ( 4879)	1196	Compra de Mercadoria a Prazo conf. NFE 1651043 - EXCIM IMPORTACAO E EXPORTACAO S/A	8.044,93	8.044,93
24/03/2022	1.3.1.002 ( 475)	2.1.1.198 ( 6545)	1197	Compra de Mercadoria a Prazo conf. NFE 232866 - SANTISTA TEXTIL LTDA.	37.037,99	37.037,99
24/03/2022	1.3.1.002 ( 475)	2.1.1.198 ( 6545)	1198	Compra de Mercadoria a Prazo conf. NFE 232867 - SANTISTA TEXTIL LTDA.	3.250,33	3.250,33
24/03/2022	1.3.1.002 ( 475)	2.1.1.179 ( 6248)	1199	Compra de Mercadoria a Prazo conf. NFE 40545 - DORLYTEX INDUSTRIA DE ELASTICOS LTDA	3.215,00	3.215,00
24/03/2022	2.1.1.179 ( 6248)	2.1.4.006 ( 10)	1200	Pagamento ref. Compra conf. NFE 39976- DORLYTEX INDUSTRIA DE ELASTICOS LTDA.	2.080,00	2.080,00
24/03/2022	4.1.2.015 ( 3315)	1.1.3.002 ( 3490)	1201	109 Pagamento de Boleto - CARTORIO DO 3 OFICIO TAGUATING - numero 32.401,	794,65	794,65
24/03/2022	4.1.2.004 ( 598)	1.1.3.002 ( 3490)	1202	363 Pagto conta telefone - VIVO FIXO/BRASIL - numero 32.402,	122,61	122,61
24/03/2022	4.1.2.004 ( 598)	1.1.3.002 ( 3490)	1203	363 Pagto conta telefone - VIVO DF - numero 32.403,	125,47	125,47
24/03/2022	4.1.2.016 ( 3865)	1.1.3.002 ( 3490)	1204	144 Pix - Enviado - 24/03 10:21 ROSENILDE GOMES DE LIMA - numero 32.404,	130,00	130,00
24/03/2022	4.1.2.004 ( 598)	1.1.3.002 ( 3490)	1205	363 Pagto conta telefone - VIVO DF - numero 32.405,	153,70	153,70
24/03/2022	2.1.4.006 ( 10)	1.1.3.002 ( 3490)	1206	109 Pagamento de Boleto - FUNDO DE INVESTIMENTO EM DIREITOS CRED - numero 32.406,	840,00	840,00
24/03/2022	2.1.4.006 ( 10)	1.1.3.002 ( 3490)	1207	109 Pagamento de Boleto - DORLYTEX INDUSTRIA DE ELASTICO - numero 32.407,	2.080,00	2.080,00
24/03/2022	2.1.4.006 ( 10)	1.1.3.002 ( 3490)	1208	144 Pix - Enviado - 24/03 16:37 Tiago Tinoco Oliveira Fons - numero 32.408,	150,00	150,00
24/03/2022	4.1.2.016 ( 3865)	1.1.3.002 ( 3490)	1209	144 Pix - Enviado - 24/03 21:40 Sebastiana Andrea Alves Ma - numero 32.409,	400,00	400,00

ETEC - ESCRIT. TEC. DE CONTAB. LTDA



Junta Comercial do Estado do Distrito Federal

Este Livro foi protocolado sob o nº 23/129.876-5 no dia 05/10/2023. Os dados de autenticação estão contidos no Termo de Autenticação que deverá ser validado conforme informações constantes do mesmo.

# LIVRO DIÁRIO

Nome : SILVENINA UNIFORMES LTDA EPP

CNPJ : 18.386.337/0001-44

Página : 60

Data	Conta de Débito	Conta de Crédito	Lanço	Histórico	Valor de Débito	Valor de Crédito
24/03/2022	4.1.3.003 ( 3896)	1.1.3.002 ( 3490)	1210	258 Tarifa Pix Enviado - Tar. agrupadas - ocorrencia 24/03/2022 - numero 860.831.200.089.862,	5,24	5,24
24/03/2022	1.1.3.002 ( 3490)	1.1.4.005 ( 5630)	1211	855 BB RF Automatico Empresa - numero 5,	4.801,67	4.801,67
Total do Dia :					<b>63.621,59</b>	<b>63.621,59</b>
25/03/2022	1.1.5.001 ( 3537)	3.1.1.002 ( 3575)	1212	Venda de Mercadoria a Vista conf. NFE 2786 - FUNDACAO HOSPITALAR MUNICIPAL JOAO HENRIQUE	764,00	764,00
25/03/2022	1.1.5.001 ( 3537)	3.1.1.002 ( 3575)	1213	Venda de Mercadoria a Vista conf. NFE 2787 - FUNDO MUN DE ASSISTENCIA SOCIAL (FMAS) DE SAO JOSE DO	2.340,00	2.340,00
25/03/2022	1.1.5.001 ( 3537)	3.1.1.002 ( 3575)	1214	Venda de Mercadoria a Vista conf. NFE 2788 - MUNICIPIO DE SAO BERNARDINO	1.170,00	1.170,00
25/03/2022	1.1.5.001 ( 3537)	3.1.1.002 ( 3575)	1215	Venda de Mercadoria a Vista conf. NFE 2789 - FUNDO MUNICIPAL DE SAUDE	390,00	390,00
25/03/2022	1.3.1.001 ( 93)	2.1.4.006 ( 10)	1216	Compra de Mercadoria a Vista conf. NFE 176034 - TEXMALHA COMERCIO DE TECIDOS LTDA	5.477,56	5.477,56
25/03/2022	4.1.2.007 ( 604)	2.1.4.006 ( 10)	1217	Aquisição de Serviço a Vista conf. NFE 1125 - ETEC ESCRITORIO TECNICO DE CONTABILIDADE LTDA - ME	1.045,00	1.045,00
25/03/2022	4.1.3.009 ( 5784)	2.1.4.006 ( 10)	1218	PAGTO NESTA DATA CONFORME DAR-PARCELAMENTO ADM LEI 432/01 REF. PARCELA 29/59.	771,87	771,87
25/03/2022	4.1.2.010 ( 611)	2.1.4.006 ( 10)	1219	PAGTO NESTA DATA CONFORME FT 2203025936 BRASPRESS TRANSPORTES URGENTES LTDA.	4.470,96	4.470,96
25/03/2022	4.1.2.010 ( 611)	2.1.4.006 ( 10)	1220	PAGTO NESTA DATA CONFORME FT 2202169731 BRASPRESS TRANSPORTES URGENTES LTDA.	405,20	405,20
25/03/2022	2.1.1.012 ( 3360)	2.1.4.006 ( 10)	1221	Pagamento ref. Compra conf. NFE 26616 - DINAMICA TECIDOS LTDA.	1.261,00	1.261,00
25/03/2022	2.1.1.014 ( 3384)	2.1.4.006 ( 10)	1222	Pagamento ref. Compra conf. NFE 38494-MAFRATEX IND. E COMERCIO LTDA.	3.718,00	3.718,00
25/03/2022	2.1.1.201 ( 6613)	2.1.4.006 ( 10)	1223	Pagamento ref. Compra conf. NFE 26520 - LUTHIMA COMERCIO ATACADISTA DE TECIDOS LTDA	2.073,67	2.073,67
25/03/2022	2.1.4.006 ( 10)	1.1.3.002 ( 3490)	1224	375 Impostos - GDF CONTA ARRECADACAO - numero 32.501,	771,87	771,87
25/03/2022	4.1.2.010 ( 611)	1.1.3.002 ( 3490)	1225	109 Pagamento de Boleto - BRASPRESS TRANSPORTES URGENTES LTDA - numero 32.502,	3.283,17	3.283,17
25/03/2022	2.1.4.006 ( 10)	1.1.3.002 ( 3490)	1226	109 Pagamento de Boleto - DINAMICA TECIDOS LTDA - numero 32.503,	1.261,00	1.261,00
25/03/2022	2.1.4.006 ( 10)	1.1.3.002 ( 3490)	1227	109 Pagamento de Boleto - MAFRATEX I. E C. DE A. P C M B LTDA - numero 32.504,	3.718,00	3.718,00
25/03/2022	2.1.4.006 ( 10)	1.1.3.002 ( 3490)	1228	109 Pagamento de Boleto - LUTHIMA COMERCIO ATACADISTA DE - numero 32.505,	2.073,67	2.073,67
25/03/2022	2.1.4.006 ( 10)	1.1.3.002 ( 3490)	1229	109 Pagamento de Boleto - BRASPRESS TRANSPORTES URGENTES LTDA - numero 32.506,	405,20	405,20
25/03/2022	4.1.2.007 ( 604)	1.1.3.002 ( 3490)	1230	144 Pix - Enviado - 25/03 18:15 Etec Esc Tec Contabilidade - numero 32.507,	1.568,00	1.568,00
25/03/2022	4.1.2.007 ( 604)	1.1.3.002 ( 3490)	1231	144 Pix - Enviado - 25/03 18:16 Etec Esc Tec Contabilidade - numero 32.508,	1.045,00	1.045,00
25/03/2022	4.1.3.003 ( 3896)	1.1.3.002 ( 3490)	1232	142 Tarifa MSG - Mês Anterior - Cobrança referente 10/03/2022 - numero 860.840.800.069.756,	6,50	6,50
25/03/2022	1.1.3.002 ( 3490)	1.1.4.005 ( 5630)	1233	855 BB RF Automatico Empresa - numero 5,	14.132,41	14.132,41
25/03/2022	2.2.3.001 ( 208)	2.1.4.006 ( 10)	1234	Lucros distribuidos referente ao exercicio de 2021 ao sócio, TIAGO TINÓCO OLIVEIRA FONSÊCA	19.500,00	19.500,00
Total do Dia :					<b>71.652,08</b>	<b>71.652,08</b>

ETEC - ESCRIT. TEC. DE CONTAB. LTDA



Junta Comercial do Estado do Distrito Federal

Este Livro foi protocolado sob o nº 23/129.876-5 no dia 05/10/2023. Os dados de autenticação estão contidos no Termo de Autenticação que deverá ser validado conforme informações constantes do mesmo.

# LIVRO DIÁRIO

Nome : SILVENINA UNIFORMES LTDA EPP

CNPJ : 18.386.337/0001-44

Página : 61

Data	Conta de Débito	Conta de Crédito	Lanço	Histórico	Valor de Débito	Valor de Crédito
26/03/2022	1.3.1.002 ( 475)	2.1.1.021 ( 147)	1235	Compra de Mercadoria a Prazo conf. NFE 688701 - CIA DE FIACAO E TECIDOS CEDRO E CACHOEIRA	13.646,52	13.646,52
Total do Dia :					<b>13.646,52</b>	<b>13.646,52</b>
28/03/2022	1.3.1.002 ( 475)	2.1.1.037 ( 4381)	1236	Compra de Mercadoria a Prazo conf. NFE 6172 - QUATRO COMERCIO DE MALHAS LTDA ME	231,72	231,72
28/03/2022	1.3.1.001 ( 93)	2.1.4.006 ( 10)	1237	Compra de Mercadoria a Vista conf. NFE 463 - BRASILIA PACK EMBALAGENS LTDA	159,74	159,74
28/03/2022	4.1.2.010 ( 611)	2.1.4.006 ( 10)	1238	PAGTO NESTA DATA CONFORME FT 0381942-6 RODO DANNY TRANSP LOG LTDA.	173,33	173,33
28/03/2022	2.1.1.058 ( 4282)	2.1.4.006 ( 10)	1239	Pagamento ref. Compra conf. NFE 157481 - PAPI TEXTIL LTDA	21.191,11	21.191,11
28/03/2022	2.1.1.087 ( 4879)	2.1.4.006 ( 10)	1240	Pagamento ref. Compra conf. NFE 1630021-EXCIM IMPORTACAO E EXPORTACAO S/A	1.540,83	1.540,83
28/03/2022	2.1.1.201 ( 6613)	1.1.1.001 ( 1)	1241	Pagamento ref. Compra conf. NFE 26600 - LUTHIMA COMERCIO ATACADISTA DE TECIDOS LTDA	207,47	207,47
28/03/2022	1.1.3.002 ( 3490)	1.1.5.001 ( 3537)	1242	632 Ordem Banc 12 Sec Tes Nac - 096232580002-08 HOSPITAL DE GUARNICAO - numero 1.138.876.000.000,	8.512,93	8.512,93
28/03/2022	1.1.3.002 ( 3490)	1.1.5.001 ( 3537)	1243	632 Ordem Banc 12 Sec Tes Nac - 108253730008-21 INST.FED.DE ALAGOAS CA - numero 1.146.074.000.000,	1.205,28	1.205,28
28/03/2022	2.1.4.006 ( 10)	1.1.3.002 ( 3490)	1244	328 Pagto cartão crédito - numero 350.123.500.114.737,	8.487,39	8.487,39
28/03/2022	2.1.4.006 ( 10)	1.1.3.002 ( 3490)	1245	470 Transferência enviada - 28/03 3603 36041-4 SILVERIO SILVA - numero 613.603.000.036.041,	2.500,00	2.500,00
28/03/2022	4.1.2.016 ( 3865)	1.1.3.002 ( 3490)	1246	144 Pix - Enviado - 26/03 10:28 Lucrenilson Rodrigues - numero 32.801,	248,00	248,00
28/03/2022	4.1.2.016 ( 3865)	1.1.3.002 ( 3490)	1247	144 Pix - Enviado - 27/03 13:06 Ubiramar Lopes Ribeiro Fon - numero 32.802,	40,00	40,00
28/03/2022	4.1.2.016 ( 3865)	1.1.3.002 ( 3490)	1248	144 Pix - Enviado - 27/03 15:13 Regina Celia Costa Sousa - numero 32.803,	200,00	200,00
28/03/2022	4.1.2.016 ( 3865)	1.1.3.002 ( 3490)	1249	144 Pix - Enviado - 27/03 17:16 Nayane Da Conceição - numero 32.804,	42,00	42,00
28/03/2022	2.1.4.006 ( 10)	1.1.3.002 ( 3490)	1250	144 Pix - Enviado - 27/03 17:18 Jose Alfredo Chagas Vieira - numero 32.805,	60,00	60,00
28/03/2022	4.1.2.016 ( 3865)	1.1.3.002 ( 3490)	1251	144 Pix - Enviado - 28/03 13:04 Delite Soares Guedes - numero 32.806,	170,00	170,00
28/03/2022	4.1.2.016 ( 3865)	1.1.3.002 ( 3490)	1252	144 Pix - Enviado - 28/03 16:26 Aurilene De Araujo Pereira - numero 32.807,	1.042,00	1.042,00
28/03/2022	4.0.1.001 ( 3445)	1.1.3.002 ( 3490)	1253	109 Pagamento de Boleto - numero 32.808,	1.157,69	1.157,69
28/03/2022	4.1.2.003 ( 581)	1.1.3.002 ( 3490)	1254	361 Pgto conta água - CAESB - numero 32.809,	34,17	34,17
28/03/2022	4.1.2.003 ( 581)	1.1.3.002 ( 3490)	1255	361 Pgto conta água - CAESB - numero 32.810,	103,89	103,89
28/03/2022	4.1.3.008 ( 5432)	1.1.3.002 ( 3490)	1256	109 Pagamento de Boleto - BRADESCO SEGUROS - SEGURO AUTOMOVEL - numero 32.811,	497,08	497,08
28/03/2022	2.1.4.006 ( 10)	1.1.3.002 ( 3490)	1257	109 Pagamento de Boleto - EP SIA ALUGUEL DE EQUIPAMENTOS E COMER - numero 32.812,	122,11	122,11
28/03/2022	4.1.3.003 ( 3896)	1.1.3.002 ( 3490)	1258	258 Tarifa Pix Enviado - Tar. agrupadas - ocorrencia 28/03/2022 - numero 870.871.200.062.688,	19,11	19,11
28/03/2022	4.1.3.003 ( 3896)	1.1.3.002 ( 3490)	1259	258 Tarifa Pix Enviado - Tar. agrupadas - ocorrencia 25/03/2022 - numero 890.841.200.040.223,	20,00	20,00
28/03/2022	1.1.3.002 ( 3490)	1.1.4.005 ( 5630)	1260	855 BB RF Automatico Empresa - numero 5,	5.025,23	5.025,23
28/03/2022	4.1.3.006 ( 642)	2.1.4.006 ( 10)	1261	Pagamento ref. Compra conf. NFE 157481 - PAPI TEXTIL LTDA, REF JUROS.	27,55	27,55
Total do Dia :					<b>53.018,63</b>	<b>53.018,63</b>
29/03/2022	1.1.5.001 ( 3537)	3.1.1.002 ( 3575)	1262	Venda de Mercadoria a Vista conf. NFE 2790 - MUNICIPIO DE ITANHAEM	23.844,00	23.844,00

ETEC - ESCRIT. TEC. DE CONTAB. LTDA



Junta Comercial do Estado do Distrito Federal

Este Livro foi protocolado sob o nº 23/129.876-5 no dia 05/10/2023. Os dados de autenticação estão contidos no Termo de Autenticação que deverá ser validado conforme informações constantes do mesmo.

# LIVRO DIÁRIO

Nome : SILVENINA UNIFORMES LTDA EPP

CNPJ : 18.386.337/0001-44

Página : 62

Data	Conta de Débito	Conta de Crédito	Lanço	Histórico	Valor de Débito	Valor de Crédito
29/03/2022	1.1.5.001 ( 3537)	3.1.1.002 ( 3575)	1263	Venda de Mercadoria a Vista conf. NFE 2793 - MUNICIPIO DE QUILOMBO	780,00	780,00
29/03/2022	2.1.1.203 ( 6637)	2.1.4.006 ( 10)	1264	Pagamento ref. Compra conf. NFE 1700-LUCIANA A TOLEDO ESPUMAS ME.	4.753,34	4.753,34
29/03/2022	2.1.2.002 ( 703)	2.1.4.006 ( 10)	1265	PAGTO NESTA DATA CONFORME RECIBO DE FÉRIAS MARIA EDLENE VIEIRA DE ALENCAR.	1.050,31	1.050,31
29/03/2022	2.1.2.002 ( 703)	2.1.4.006 ( 10)	1266	PAGTO NESTA DATA CONFORME RECIBO DE FÉRIAS THAIS FERNANDA SOUZA DE OLIVEIRA.	1.020,64	1.020,64
29/03/2022	1.1.3.002 ( 3490)	1.1.5.001 ( 3537)	1267	624 Cobrança - numero 110.881.000.007.542,	248,66	248,66
29/03/2022	2.1.4.006 ( 10)	1.1.3.002 ( 3490)	1268	470 Transferência enviada - 29/03 3603 36041-4 SILVERIO SILVA - numero 613.603.000.036.041,	7.000,00	7.000,00
29/03/2022	4.1.2.002 ( 574)	1.1.3.002 ( 3490)	1269	362 Pagamento conta luz - CEB - numero 32.901,	186,46	186,46
29/03/2022	4.1.2.016 ( 3865)	1.1.3.002 ( 3490)	1270	144 Pix - Enviado - 29/03 12:52 Lucrenilson Rodrigues - numero 32.902,	420,00	420,00
29/03/2022	2.1.4.006 ( 10)	1.1.3.002 ( 3490)	1271	144 Pix - Enviado - 29/03 12:53 Ideraldo Pereira Chaves - numero 32.903,	197,70	197,70
29/03/2022	2.1.4.006 ( 10)	1.1.3.002 ( 3490)	1272	109 Pagamento de Boleto - PAPI TEXTIL LTDA - numero 32.904,	21.218,66	21.218,66
29/03/2022	4.1.2.010 ( 611)	1.1.3.002 ( 3490)	1273	109 Pagamento de Boleto - EXCIM IMPORTACAO E EXPORTACAO - numero 32.905,	1.543,91	1.543,91
29/03/2022	4.0.1.001 ( 3445)	1.1.3.002 ( 3490)	1274	109 Pagamento de Boleto - SIMAO MALHAS COMERCIO E CONFEC - numero 32.906,	63,80	63,80
29/03/2022	4.0.1.001 ( 3445)	1.1.3.002 ( 3490)	1275	109 Pagamento de Boleto - LUTHIMA COMERCIO ATACADISTA DE - numero 32.907,	214,04	214,04
29/03/2022	4.1.2.010 ( 611)	1.1.3.002 ( 3490)	1276	109 Pagamento de Boleto - RODO DANNY TRANSPORTES E LOGISTICA EIR - numero 32.908,	173,49	173,49
29/03/2022	2.1.4.006 ( 10)	1.1.3.002 ( 3490)	1277	109 Pagamento de Boleto - LUCIANA A TOLEDO ESPUMAS - numero 32.909,	4.753,33	4.753,33
29/03/2022	4.1.2.002 ( 574)	1.1.3.002 ( 3490)	1278	362 Pagamento conta luz - CEB - numero 32.910,	418,71	418,71
29/03/2022	4.1.2.004 ( 598)	1.1.3.002 ( 3490)	1279	363 Pagto conta telefone - OI/14 BRT CELULAR - numero 32.911,	142,81	142,81
29/03/2022	2.1.4.006 ( 10)	1.1.3.002 ( 3490)	1280	144 Pix - Enviado - numero 32.912,	1.797,89	1.797,89
29/03/2022	4.1.3.003 ( 3896)	1.1.3.002 ( 3490)	1281	124 Débito Serviço Cobrança - Tar. agrupadas - ocorrencia 25/03/2022 - numero 1.459.880.017.019,	9,00	9,00
29/03/2022	4.1.3.003 ( 3896)	1.1.3.002 ( 3490)	1282	258 Tarifa Pix Enviado - Tar. agrupadas - ocorrencia 29/03/2022 - numero 870.881.200.046.899,	6,10	6,10
29/03/2022	1.1.3.002 ( 3490)	1.1.4.005 ( 5630)	1283	855 BB RF Automatico Empresa - numero 5,	37.897,24	37.897,24
29/03/2022	2.1.4.006 ( 10)	3.2.1.003 ( 3889)	1284	Pagamento ref. Compra conf. NFE 1700-LUCIANA A TOLEDO ESPUMAS ME, ARREDONDAMENTOS.	0,01	0,01
Total do Dia :					<b>107.740,10</b>	<b>107.740,10</b>
30/03/2022	1.1.5.017 ( 5395)	2.1.2.002 ( 703)	1285	Adiantamento de Férias ref. 04/2022 de THAIS FERNANDA SOUZA DE OLIVEIRA	1.020,64	1.020,64
30/03/2022	1.1.5.017 ( 5395)	2.1.2.002 ( 703)	1286	Adiantamento de Férias ref. 04/2022 de MARIA EDLENE VIEIRA DE ALENCAR	1.050,31	1.050,31
30/03/2022	1.1.5.001 ( 3537)	3.1.1.002 ( 3575)	1287	Venda de Mercadoria a Prazo conf. NFE 2794 - MARINA PIMENTEL PAISAGISMO E COMERCIO LTDA	2.343,30	2.343,30
30/03/2022	1.1.5.001 ( 3537)	3.1.1.002 ( 3575)	1288	Venda de Mercadoria a Vista conf. NFE 2795 - MUNICIPIO DE BOM RETIRO	390,00	390,00
30/03/2022	1.1.5.001 ( 3537)	3.1.1.002 ( 3575)	1289	Venda de Mercadoria a Vista conf. NFE 2796 - SERVICO NACIONAL DE APRENDIZAGEM COMERCIO	374,00	374,00
30/03/2022	1.1.5.001 ( 3537)	3.1.1.002 ( 3575)	1290	Venda de Mercadoria a Vista conf. NFE 2797 - ISOPOR & ACO BETEL	540,00	540,00

ETEC - ESCRIT. TEC. DE CONTAB. LTDA



Junta Comercial do Estado do Distrito Federal

Este Livro foi protocolado sob o nº 23/129.876-5 no dia 05/10/2023. Os dados de autenticação estão contidos no Termo de Autenticação que deverá ser validado conforme informações constantes do mesmo.



# LIVRO DIÁRIO

Nome : SILVENINA UNIFORMES LTDA EPP

CNPJ : 18.386.337/0001-44

Página : 63

Data	Conta de Débito	Conta de Crédito	Lançto	Histórico	Valor de Débito	Valor de Crédito
30/03/2022	1.3.1.002 ( 475)	2.1.1.021 ( 147)	1291	Compra de Mercadoria a Prazo conf. NFE 689484 - CIA DE FIACAO E TECIDOS CEDRO E CACHOEIRA	5.917,16	5.917,16
30/03/2022	1.3.1.002 ( 475)	2.1.1.038 ( 4398)	1292	Compra de Mercadoria a Prazo conf. NFE 144771 - WEDGE CALCADOS LTDA	674,50	674,50
30/03/2022	1.3.1.001 ( 93)	2.1.4.006 ( 10)	1293	Compra de mercadorias a vista NFE 366788 GRUPO BALLKE MAGAZINE MEDICA.	350,28	350,28
30/03/2022	1.3.1.001 ( 93)	2.1.4.006 ( 10)	1294	Compra de Mercadoria a Vista conf. NFE 10054 - SHOWMAQ TOTAL	45,00	45,00
30/03/2022	1.3.1.001 ( 93)	2.1.4.006 ( 10)	1295	Compra de Mercadoria a Vista conf. NFE 9776 - Simao Malhas Comercio e Confeccoes LTDA	79,80	79,80
30/03/2022	2.1.1.198 ( 6545)	2.1.4.006 ( 10)	1296	Pagamento ref. Compra conf. NFE 229306 - SANTISTA TEXTIL LTDA.	2.619,25	2.619,25
30/03/2022	1.1.3.002 ( 3490)	1.1.5.001 ( 3537)	1297	632 Ordem Banc 12 Sec Tes Nac - 003944290164-57 GRUPAMENTO DE APOIO DE - numero 1.176.809.000.000,	5.000,00	5.000,00
30/03/2022	2.1.4.006 ( 10)	1.1.3.002 ( 3490)	1298	144 Pix - Enviado - 30/03 15:31 Ballke Produtos Hospitalar - numero 33.001,	350,28	350,28
30/03/2022	4.1.2.002 ( 574)	1.1.3.002 ( 3490)	1299	362 Pagamento conta luz - CEB - numero 33.002,	188,56	188,56
30/03/2022	2.1.4.006 ( 10)	1.1.3.002 ( 3490)	1300	109 Pagamento de Boleto - numero 33.003,	2.619,25	2.619,25
30/03/2022	4.1.2.019 ( 4213)	1.1.3.002 ( 3490)	1301	109 Pagamento de Boleto - AC COELHO MAT PARA CONSTR LTDA - numero 33.004,	826,56	826,56
30/03/2022	4.1.2.016 ( 3865)	1.1.3.002 ( 3490)	1302	144 Pix - Enviado - 30/03 21:33 Jeilson Rodrigues Da Silva - numero 33.005,	600,00	600,00
30/03/2022	2.1.4.006 ( 10)	1.1.3.002 ( 3490)	1303	109 Pagamento de Boleto - BB ADMINISTRADORA DE CARTOES - numero 33.006,	2.357,88	2.357,88
30/03/2022	4.1.3.003 ( 3896)	1.1.3.002 ( 3490)	1304	124 Débito Serviço Cobrança - Tar. agrupadas - ocorrencia 30/03/2022 - numero 1.459.880.017.019,	18,00	18,00
30/03/2022	4.1.3.003 ( 3896)	1.1.3.002 ( 3490)	1305	258 Tarifa Pix Enviado - Tar. agrupadas - ocorrencia 30/03/2022 - numero 860.891.200.490.948,	5,94	5,94
30/03/2022	1.1.3.002 ( 3490)	1.1.4.005 ( 5630)	1306	855 BB RF Automatico Empresa - numero 5,	1.966,47	1.966,47
Total do Dia :					<b>29.337,18</b>	<b>29.337,18</b>
31/03/2022	4.1.1.001 ( 482)		1307	Vr. ref. PRO LABORE c/ folha - pro-labore	6.101,06	
31/03/2022	4.1.1.002 ( 499)		1307	Vr. ref. SALARIO MES CIVIL c/ folha	3.874,94	
31/03/2022		3.2.1.001 ( 3)	1307	Desc. VALE TRANSPORTE c/ folha		232,49
31/03/2022		4.1.1.002 ( 499)	1307	Desc. ADIANTAMENTO SALARIO c/ folha		1.650,00
31/03/2022		2.1.2.004 ( 4)	1307	Desc. INSS - Mensal c/ folha		312,38
31/03/2022		2.1.2.004 ( 4)	1307	Desc. INSS - Mensal c/ folha - pro-labore		671,11
31/03/2022		2.1.3.003 ( 697)	1307	Desc. IRRF - Mensal c/ folha - pro-labore		623,87
31/03/2022		2.1.2.001 ( 413)	1307	Vr. ref. salários a pagar		1.680,07
31/03/2022		2.1.2.006 ( 3131)	1307	Vr. ref. pro-labore a pagar		4.806,08
31/03/2022	4.1.1.006 ( 536)	2.1.2.005 ( 2)	1308	Vr. devido ref. FGTS c/ folha	309,98	309,98
31/03/2022	1.3.1.002 ( 475)	2.1.1.188 ( 6392)	1309	Compra de Mercadoria a Prazo conf. NFE 32045 - ARMARINHO NOVIDADES LTDA	1.297,27	1.297,27
31/03/2022	4.1.4.015 ( 444)	2.1.3.001 ( 468)	1310	SIMPLES Nacional a Recolher 03/2022	59.153,62	59.153,62
31/03/2022	2.1.1.200 ( 6606)	2.1.4.006 ( 10)	1311	Pagamento ref. Compra conf. NFE 42534- COLORTEXTIL NORDESTE LTDA.	15.685,10	15.685,10
31/03/2022	2.1.1.188 ( 6392)	1.1.1.001 ( 1)	1312	Pagamento ref. Compra conf. NFE 31479 - ARMARINHO NOVIDADES LTDA	292,10	292,10
31/03/2022	2.1.4.006 ( 10)	1.1.3.002 ( 3490)	1313	109 Pagamento de Boleto - BB ADMINISTRADORA DE CARTOES - numero 33.101,	3.810,83	3.810,83
31/03/2022	4.1.2.015 ( 3315)	1.1.3.002 ( 3490)	1314	144 Pix - Enviado - 31/03 15:20 Cart 3 Oficio Notas E Prot - numero 33.102,	1.549,35	1.549,35
31/03/2022	4.1.2.015 ( 3315)	1.1.3.002 ( 3490)	1315	144 Pix - Enviado - 31/03 16:03 Serv Reg 1 Oficio Reg Imov - numero 33.103,	774,70	774,70

ETEC - ESCRIT. TEC. DE CONTAB. LTDA



Junta Comercial do Estado do Distrito Federal

Este Livro foi protocolado sob o nº 23/129.876-5 no dia 05/10/2023. Os dados de autenticação estão contidos no Termo de Autenticação que deverá ser validado conforme informações constantes do mesmo.

# LIVRO DIÁRIO

Nome : SILVENINA UNIFORMES LTDA EPP

CNPJ : 18.386.337/0001-44

Página : 64

Data	Conta de Débito	Conta de Crédito	Lanço	Histórico	Valor de Débito	Valor de Crédito
31/03/2022	4.1.4.015 ( 444)	1.1.3.002 ( 3490)	1316	375 Impostos - DAS - SIMPLES NACIONAL - numero 33.104,	1.104,59	1.104,59
31/03/2022	2.1.4.006 ( 10)	1.1.3.002 ( 3490)	1317	109 Pagamento de Boleto - COLORTEXTIL NORDESTE LTDA - numero 33.105,	15.685,10	15.685,10
31/03/2022	4.1.2.003 ( 581)	1.1.3.002 ( 3490)	1318	361 Pgto conta água - CAESB - numero 33.106,	1.582,00	1.582,00
31/03/2022	4.1.2.010 ( 611)	1.1.3.002 ( 3490)	1319	144 Pix - Enviado - 31/03 19:43 Elismar Rodrigues De Souza - numero 33.107,	300,00	300,00
31/03/2022	2.1.4.006 ( 10)	1.1.3.002 ( 3490)	1320	144 Pix - Enviado - 31/03 20:07 Tiago Tinoco Oliveira Fons - numero 33.108,	150,00	150,00
31/03/2022	4.1.3.003 ( 3896)	1.1.3.002 ( 3490)	1321	258 Tarifa Pix Enviado - Tar. agrupadas - ocorrencia 31/03/2022 - numero 860.901.200.724.192,	20,63	20,63
31/03/2022	1.1.3.002 ( 3490)	1.1.4.005 ( 5630)	1322	855 BB RF Automatico Empresa - numero 5,	24.977,20	24.977,20
Total do Dia :					<b>136.668,47</b>	<b>136.668,47</b>
Total do Mês :					<b>2.815.148,78</b>	<b>2.815.148,78</b>

ETEC - ESCRIT. TEC. DE CONTAB. LTDA



Junta Comercial do Estado do Distrito Federal

Este Livro foi protocolado sob o nº 23/129.876-5 no dia 05/10/2023. Os dados de autenticação estão contidos no Termo de Autenticação que deverá ser validado conforme informações constantes do mesmo.

# BALANCETE ANALÍTICO - MARÇO/2022

Nome : SILVENINA UNIFORMES LTDA EPP

CNPJ : 18.386.337/0001-44

Página : 65

Conta	Seqüência	Descrição	Saldo Anterior	Débito no Mês	Crédito no Mês	Saldo Atual
1		ATIVO	1.862.726,44D	1.904.823,25	1.845.378,48	1.922.171,21D
1.1		ATIVO CIRCULANTE	1.392.857,56D	1.773.969,74	1.845.378,48	1.321.448,82D
1.1.1		CAIXA GERAL	78.085,49D	0,00	41.987,39	36.098,10D
1.1.1.001	1	CAIXA	78.085,49D	0,00	41.987,39	36.098,10D
1.1.2		BENS EM ESTOQUES	232.372,47D	0,00	0,00	232.372,47D
1.1.2.001	24	MERCADORIAS C/ ESTOQUE	232.372,47D	0,00	0,00	232.372,47D
1.1.3		BANCOS	77,70 D	918.858,82	918.858,82	77,70D
1.1.3.001	3483	BANCO DE BRASILIA 103-0491728	77,70 D	32.900,00	32.900,00	77,70D
1.1.3.002	3490	BANCO DO BRASIL 1022-7 36.748-6	0,00	885.958,82	885.958,82	0,00
1.1.4		INVESTIMENTOS	57.938,83D	390.494,06	221.915,54	226.517,35D
1.1.4.004	5272	BANCO DO BRASIL 1022-36.748-6 OURO CAP	1.000,00D	0,00	0,00	1.000,00D
1.1.4.005	5630	APLICAÇÃO AUTOMÁTICA	52.338,83D	388.125,06	221.915,54	218.548,35D
1.1.4.007	6910	CONSORCIO E FINANCIAMENTOS	4.600,00D	2.369,00	0,00	6.969,00D
1.1.5		OUTROS CREDITOS	1.024.383,07D	464.616,86	662.616,73	826.383,20D
1.1.5.001	3537	DUPLICATAS A RECEBER	1.024.383,07D	462.545,91	662.616,73	824.312,25D
1.1.5.017	5395	ADIANTAMENTO DE FÉRIAS	0,00	2.070,95	0,00	2.070,95D
1.2		ATIVO NÃO CIRCULANTE	35.917,44D	0,00	0,00	35.917,44D
1.2.2		IMOBILIZADO	92.982,96D	0,00	0,00	92.982,96D
1.2.2.001	48	MAQUINAS E EQUIPAMENTOS	6.670,06D	0,00	0,00	6.670,06D
1.2.2.002	3667	MOVEIS E UTENSILIOS	25.422,00D	0,00	0,00	25.422,00D
1.2.2.003	3674	EQUIPAMENTOS DE INFORMATICA	5.090,90D	0,00	0,00	5.090,90D
1.2.2.004	3681	INSTALAÇÕES	1.000,00D	0,00	0,00	1.000,00D
1.2.2.006	5418	VEICULOS	54.800,00D	0,00	0,00	54.800,00D
1.2.3		(-) DEPRECIACÃO	57.065,52C	0,00	0,00	57.065,52C
1.2.3.001	3742	(-) DEPREC. MAQUINAS E EQUIPAMENTOS	3.202,35C	0,00	0,00	3.202,35C
1.2.3.002	3759	(-) DEPREC. MOVEIS E UTENSILIOS	15.794,80C	0,00	0,00	15.794,80C
1.2.3.003	3766	(-) DEPREC. EQUIP DE INFORMATICA	3.904,45C	0,00	0,00	3.904,45C
1.2.3.004	3773	(-) DEPREC. INSTALAÇÕES	468,56C	0,00	0,00	468,56C
1.2.3.006	5425	(-) DEPREC. VEICULOS	33.695,36C	0,00	0,00	33.695,36C
1.3		CONTAS DE RESULTADOS PENDENTES	433.951,44D	130.853,51	0,00	564.804,95D
1.3.1		ENTRADAS DE MERCADORIAS	433.951,44D	130.853,51	0,00	564.804,95D
1.3.1.001	93	COMPRAS DE MERCADORIAS A VISTA	84.327,00D	23.412,04	0,00	107.739,04D
1.3.1.002	475	COMPRAS DE MERCADORIAS A PRAZO	343.668,94D	107.441,47	0,00	451.110,41D
1.3.1.004	2981	MERCADORIAS TRANSF PARA CONFECÇÃO	5.955,50D	0,00	0,00	5.955,50D

ETEC - ESCRIT. TEC. DE CONTAB. LTDA



Junta Comercial do Estado do Distrito Federal

Este Livro foi protocolado sob o nº 23/129.876-5 no dia 05/10/2023. Os dados de autenticação estão contidos no Termo de Autenticação que deverá ser validado conforme informações constantes do mesmo.

# BALANCETE ANALÍTICO - MARÇO/2022

Nome : SILVENINA UNIFORMES LTDA EPP

CNPJ : 18.386.337/0001-44

Página : 66

Conta	Seqüência	Descrição	Saldo Anterior	Débito no Mês	Crédito no Mês	Saldo Atual
2		PASSIVO	1.291.382,48C	634.155,88	503.992,91	1.161.219,51C
2.1		PASSIVO CIRCULANTE	740.779,92C	614.655,88	503.992,91	630.116,95C
2.1.1		FORNECEDORES	427.549,31C	211.831,45	108.894,57	324.612,43C
2.1.1.001	116	TECIDOS TITA LTDA	1.840,32C	214,50	0,00	1.625,82C
2.1.1.006	130	TEXTIL MN COMERCIO DE TECIDOS	7.991,92C	0,00	0,00	7.991,92C
2.1.1.012	3360	DINAMICA TECIDOS LTDA	10.214,33C	5.737,67	0,00	4.476,66C
2.1.1.014	3384	MAFRATEX IND. E COMERCIO LTDA	11.154,00C	3.718,00	0,00	7.436,00C
2.1.1.015	3391	SERGIPE INDUSTRIAL S.A	5.036,70C	0,00	0,00	5.036,70C
2.1.1.016	3407	FIACAO E TECELAGEM SAO GERALDO LTDA	0,00	0,00	1.635,00	1.635,00C
2.1.1.021	147	CIA DE FIAC E TECI CEDRO E CACHO	107.803,12C	26.471,03	19.563,68	100.895,77C
2.1.1.037	4381	QUATRO COMERCIO DE MALHAS LTDA ME	935,30C	935,30	963,90	963,90C
2.1.1.038	4398	WEDGE CALCADOS LTDA	0,00	0,00	2.196,60	2.196,60C
2.1.1.058	4282	PAPI TEXTIL LTDA	21.191,11C	21.191,11	0,00	0,00
2.1.1.065	4596	PCT COMERCIO DE TAPECARIA LTDA ME	1.485,00C	0,00	0,00	1.485,00C
2.1.1.068	4657	TECELAGEM ATLANTICA EIRELI	4.793,60C	4.801,58	7,98	0,00
2.1.1.073	4701	SERGIPE INDUSTRIAL TEXTIL LTDA	7.399,00C	0,00	0,00	7.399,00C
2.1.1.087	4879	EXCIM IMPORTACAO E EXPORTACAO S/A	10.832,39C	3.875,36	15.450,01	22.407,04C
2.1.1.128	5371	COMPANHIA FABRIL MASCARENHAS	6.742,00C	6.742,00	0,00	0,00
2.1.1.149	5746	CIPATEX IMPREGNADORA DE P E T LTDA	4.835,51C	1.595,72	0,00	3.239,79C
2.1.1.151	5760	LANIFICIO RESFIBRA LTDA.	0,00	12.997,43	0,00	(12.997,43)D
2.1.1.156	5845	SAO JOANENSE TEXTIL LTDA	2.988,30C	0,00	0,00	2.988,30C
2.1.1.159	5937	ITA - DISTRIB. DE MALHAS E TECIDOS LTDA	2.861,57C	953,85	0,00	1.907,72C
2.1.1.160	5944	INDUSTRIA DE LINHAS TRICHE LTDA	11.262,40C	4.216,50	0,00	7.045,90C
2.1.1.162	5968	Hantalia Textil Ltda	1.680,00C	840,00	0,00	840,00C
2.1.1.165	5999	QUATRO K TEXTIL LTDA	4.151,26C	2.075,63	0,00	2.075,63C
2.1.1.167	6019	TEXMALHA COMERCIO DE TECIDOS LTDA	1.673,49C	1.673,49	0,00	0,00
2.1.1.169	6033	MARLUVAS EQUIPAMENTOS DE	0,00	0,00	1.634,40	1.634,40C
2.1.1.179	6248	DORLYTEX INDUSTRIA DE ELASTICOS LTDA	6.240,00C	6.240,00	3.215,00	3.215,00C
2.1.1.186	6361	INDUSTRIA TEXTIL PORTO FRANCO LTDA-	0,00	0,00	1.755,60	1.755,60C
2.1.1.188	6392	ARMARINHO NOVIDADES LTDA	1.455,06C	874,49	1.297,27	1.877,84C
2.1.1.195	6507	FABRICA DE TECIDOS SANTA MARGARIDA	0,00	0,00	4.472,97	4.472,97C
2.1.1.198	6545	SANTISTA TEXTIL LTDA.	61.308,56C	32.108,16	40.288,32	69.488,72C
2.1.1.199	6583	LUTHIMA COMERCIO ATACADISTA DE	4.286,70C	4.286,70	0,00	0,00
2.1.1.200	6606	COLORTEXTIL NORDESTE LTDA	93.877,87C	34.460,67	0,00	59.417,20C
2.1.1.201	6613	LUTHIMA COMERCIO ATACADISTA DE	9.731,15C	4.865,59	14.968,72	19.834,28C
2.1.1.202	6620	YOHANA TEXTIL LTDA	5.200,00C	5.200,00	0,00	0,00
2.1.1.203	6637	LUCIANA A TOLEDO ESPUMAS ME	9.506,67C	9.506,67	0,00	0,00
2.1.1.205	6668	BALIZA CONFECÇÕES EIRELI	9.071,98C	16.250,00	1.445,12	(5.732,90)D
2.1.2		OBRIG. SOCIAIS E TRABALHISTAS	8.071,17C	10.142,12	9.850,57	7.779,62C
2.1.2.001	413	SALARIOS A PAGAR	1.957,20C	1.957,20	1.680,07	1.680,07C
2.1.2.002	703	FERIAS A PAGAR	0,00	2.070,95	2.070,95	0,00
2.1.2.004	4	INSS A RECOLHER	991,12C	991,12	983,49	983,49C
2.1.2.005	2	FGTS A RECOLHER	316,77C	316,77	309,98	309,98C
2.1.2.006	3131	PRO-LABORE A PAGAR	4.806,08C	4.806,08	4.806,08	4.806,08C
2.1.3		OBRIGAÇÕES TRIBUTARIAS	67.917,50C	67.917,50	59.777,49	59.777,49C
2.1.3.001	468	SIMPLES NACIONAL A RECOLHER	67.293,63C	67.293,63	59.153,62	59.153,62C
2.1.3.003	697	IRRF A RECOLHER	623,87C	623,87	623,87	623,87C

ETEC - ESCRIT. TEC. DE CONTAB. LTDA



Junta Comercial do Estado do Distrito Federal

Este Livro foi protocolado sob o nº 23/129.876-5 no dia 05/10/2023. Os dados de autenticação estão contidos no Termo de Autenticação que deverá ser validado conforme informações constantes do mesmo.

# BALANCETE ANALÍTICO - MARÇO/2022

Nome : SILVENINA UNIFORMES LTDA EPP

CNPJ : 18.386.337/0001-44

Página : 67

Conta	Seqüência	Descrição	Saldo Anterior	Débito no Mês	Crédito no Mês	Saldo Atual
2.1.4		TITULOS A PAGAR	237.241,94C	324.764,81	325.470,28	<b>237.947,41C</b>
2.1.4.006		10 BB - VALORES A COMPENSAR	34.321,40C	320.394,86	325.470,28	<b>39.396,82C</b>
2.1.4.007		5289 BB - GIRO MIX P102	202.920,54C	4.369,95	0,00	<b>198.550,59C</b>
2.2		PATRIMONIO LIQUIDO	550.602,56C	19.500,00	0,00	<b>531.102,56C</b>
2.2.1		CAPITAL SOCIAL	100.000,00C	0,00	0,00	<b>100.000,00C</b>
2.2.1.001		185 CAPITAL	100.000,00C	0,00	0,00	<b>100.000,00C</b>
2.2.3		RESERVAS DE LUCROS	450.602,56C	19.500,00	0,00	<b>431.102,56C</b>
2.2.3.001		208 LUCROS ACUMULADOS	450.602,56C	19.500,00	0,00	<b>431.102,56C</b>

ETEC - ESCRIT. TEC. DE CONTAB. LTDA



Junta Comercial do Estado do Distrito Federal

Este Livro foi protocolado sob o nº 23/129.876-5 no dia 05/10/2023. Os dados de autenticação estão contidos no Termo de Autenticação que deverá ser validado conforme informações constantes do mesmo.

# BALANCETE ANALÍTICO - MARÇO/2022

Nome : SILVENINA UNIFORMES LTDA EPP

CNPJ : 18.386.337/0001-44

Página : 68

Conta	Seqüência	Descrição	Saldo Anterior	Débito no Mês	Crédito no Mês	Saldo Atual
3		RECEITAS	928.489,86C	0,00	464.127,39	1.392.617,25C
3.1		RECEITAS OPERACIONAIS	925.589,54C	0,00	462.545,91	1.388.135,45C
3.1.1		SAIDAS DE MERCADORIAS	962.039,54C	0,00	462.545,91	1.424.585,45C
3.1.1.001		451 VENDAS DE MERCADORIAS A VISTA	704,00C	0,00	0,00	704,00C
3.1.1.002		3575 VENDA DE MERCADORIAS A PRAZO	955.380,04C	0,00	462.545,91	1.417.925,95C
3.1.1.003		3582 REMESSA PARA INDUSTRIALIZAÇÃO	5.955,50C	0,00	0,00	5.955,50C
3.1.2		(-) DEVOLUÇÃO DE VENDAS	36.450,00D	0,00	0,00	36.450,00D
3.1.2.001		3278 (-) DEVOLUÇÃO DE VENDAS	36.450,00D	0,00	0,00	36.450,00D
3.2		OUTRAS RECEITAS NAO OPERACIONAIS	2.900,32C	0,00	1.581,48	4.481,80C
3.2.1		RECEITAS NAO OPERACIONAIS	2.900,32C	0,00	1.581,48	4.481,80C
3.2.1.001		3 DESPESAS RECUPERADAS	463,00C	0,00	232,49	695,49C
3.2.1.003		3889 ABATIMENTOS/ DESCONTOS	0,02C	0,00	0,01	0,03C
3.2.1.005		5883 JUROS APLICAÇÃO FINANCEIRA	2.437,30C	0,00	1.348,98	3.786,28C

ETEC - ESCRIT. TEC. DE CONTAB. LTDA



Junta Comercial do Estado do Distrito Federal

Este Livro foi protocolado sob o nº 23/129.876-5 no dia 05/10/2023. Os dados de autenticação estão contidos no Termo de Autenticação que deverá ser validado conforme informações constantes do mesmo.

# BALANCETE ANALÍTICO - MARÇO/2022

Nome : SILVENINA UNIFORMES LTDA EPP

CNPJ : 18.386.337/0001-44

Página : 69

Conta	Seqüência	Descrição	Saldo Anterior	Débito no Mês	Crédito no Mês	Saldo Atual
4		CUSTOS\ DESPESAS	357.145,90D	276.169,65	1.650,00	631.665,55D
4.0		CUSTO DA MERCADORIA VENDIDA	61.970,60D	84.917,08	0,00	146.887,68D
4.0.1		CUSTO DA MERCADORIA VENDIDA	61.970,60D	84.917,08	0,00	146.887,68D
4.0.1.001	3445	CUSTO DA MERCADORIA VENDIDA	61.970,60D	84.917,08	0,00	146.887,68D
4.1		DESPESAS ADMINISTRATIVAS	295.175,30D	191.252,57	1.650,00	484.777,87D
4.1.1		DESPESAS COM O PESSOAL	24.615,85D	16.569,44	1.650,00	39.535,29D
4.1.1.001	482	RETIRADA DE PRO-LABORE	12.202,12D	6.101,06	0,00	18.303,18D
4.1.1.002	499	SALARIOS	4.559,66D	3.874,94	1.650,00	6.784,60D
4.1.1.003	2431	FERIAS	112,49D	0,00	0,00	112,49D
4.1.1.005	529	INSS	4.247,39D	2.890,11	0,00	7.137,50D
4.1.1.006	536	FGTS	651,52D	309,98	0,00	961,50D
4.1.1.009	4442	CURSOS PROFISSIONALIZANTES	2.520,27D	2.719,05	0,00	5.239,32D
4.1.1.014	3292	DESP. ALIMENTAÇÃO	322,40D	674,30	0,00	996,70D
4.1.2		DESPESAS GERAIS	158.528,55D	102.902,06	0,00	261.430,61D
4.1.2.001	3254	DESP. ALUGUEIS	155,00D	0,00	0,00	155,00D
4.1.2.002	574	ENERGIA ELETRICA	547,12D	1.774,66	0,00	2.321,78D
4.1.2.003	581	AGUA E ESGOTO	318,44D	1.720,06	0,00	2.038,50D
4.1.2.004	598	TELEFONES	1.263,88D	1.473,60	0,00	2.737,48D
4.1.2.007	604	HONORARIOS CONTABEIS	8.528,00D	3.658,00	0,00	12.186,00D
4.1.2.010	611	FRETES E CARRETOS	16.281,73D	21.503,38	0,00	37.785,11D
4.1.2.014	3308	CORREIOS E TELEGRAFOS	1.349,43D	953,43	0,00	2.302,86D
4.1.2.015	3315	DESP. CARTORAIS	0,00	5.311,65	0,00	5.311,65D
4.1.2.016	3865	DESPESAS COM SERVIÇOS DE TERCEIROS	100.031,33D	58.722,14	0,00	158.753,47D
4.1.2.017	4138	CARTÃO DE CREDITO	3.524,35D	0,00	0,00	3.524,35D
4.1.2.019	4213	MANUTENÇÃO E REFORMA	8.649,56D	3.044,55	0,00	11.694,11D
4.1.2.023	4640	DESPESAS COM VEICULOS	30,00D	0,00	0,00	30,00D
4.1.2.024	4992	ARREDONDAMENTOS	2,03D	0,00	0,00	2,03D
4.1.2.025	5043	DESP C/ SOFTWARE	4.853,78D	1.828,70	0,00	6.682,48D
4.1.2.027	5449	LICITAÇÕES	0,00	195,20	0,00	195,20D
4.1.2.030	5616	VALE TRANSPORTE	256,00D	0,00	0,00	256,00D
4.1.2.033	5722	CERTIFICADO DIGITAL	307,42D	0,00	0,00	307,42D
4.1.2.036	6958	PLANO DE SAÚDE	12.430,48D	2.716,69	0,00	15.147,17D
4.1.3		DESPESAS FINANCEIRAS	4.679,10D	4.101,33	0,00	8.780,43D
4.1.3.002	635	MULTAS DE MORA	241,84D	0,00	0,00	241,84D
4.1.3.003	3896	TARIFAS BANCARIAS	923,44D	530,90	0,00	1.454,34D
4.1.3.006	642	JUROS DE MORA	279,20D	1.606,09	0,00	1.885,29D
4.1.3.008	5432	SEGUROS	881,56D	1.192,47	0,00	2.074,03D
4.1.3.009	5784	MULTAS DIVERSAS	1.528,06D	771,87	0,00	2.299,93D
4.1.3.010	5814	BRINDES & BONIFICAÇÕES	825,00D	0,00	0,00	825,00D
4.1.4		IMPOSTOS E TAXAS	107.351,80D	67.679,74	0,00	175.031,54D
4.1.4.007	3643	MULTA E JUROS	0,00	65,34	0,00	65,34D
4.1.4.008	659	IPTU/ TLP	0,00	681,02	0,00	681,02D
4.1.4.012	680	TAXAS/CONTRIBUIÇÕES	0,00	1.558,31	0,00	1.558,31D
4.1.4.014	4541	ICMS DIFERENCIAL DE ALIQUOTA	0,00	4.511,54	0,00	4.511,54D
4.1.4.015	444	SIMPLES NACIONAL	107.351,80D	60.863,53	0,00	168.215,33D

ETEC - ESCRIT. TEC. DE CONTAB. LTDA



Junta Comercial do Estado do Distrito Federal

Este Livro foi protocolado sob o nº 23/129.876-5 no dia 05/10/2023. Os dados de autenticação estão contidos no Termo de Autenticação que deverá ser validado conforme informações constantes do mesmo.

# BALANCETE ANALÍTICO - MARÇO/2022

Nome : SILVENINA UNIFORMES LTDA EPP

CNPJ : 18.386.337/0001-44

Página : 70

---

Conta	Seqüência	Descrição	Saldo Anterior	Débito no Mês	Crédito no Mês	Saldo Atual
			0,00	2.815.148,78	2.815.148,78	0,00

---

ETEC - ESCRIT. TEC. DE CONTAB. LTDA



Junta Comercial do Estado do Distrito Federal

Este Livro foi protocolado sob o nº 23/129.876-5 no dia 05/10/2023. Os dados de autenticação estão contidos no Termo de Autenticação que deverá ser validado conforme informações constantes do mesmo.



# LIVRO DIÁRIO

Nome : SILVENINA UNIFORMES LTDA EPP

CNPJ : 18.386.337/0001-44

Página : 71

Data	Conta de Débito	Conta de Crédito	Lanço	Histórico	Valor de Débito	Valor de Crédito
01/04/2022	1.1.5.017 ( 5395)		1323	Vr. ref. Adiantamento de Férias c/ férias	1.679,14	
01/04/2022	1.1.5.017 ( 5395)		1323	Vr. ref. Adiantamento de 1/3 de Férias c/ férias	559,72	
01/04/2022		2.1.2.004 ( 4)	1323	Desc. INSS - Provisão de Férias c/ férias		167,91
01/04/2022		1.1.5.017 ( 5395)	1323	Vr. ref. baixa de Adiantamento de Férias		2.070,95
01/04/2022	4.1.2.010 ( 611)	2.1.4.006 ( 10)	1324	PAGTO NESTA DATA CONFORME FT 2203078587 BRASPRESS TRANSPORTES URGENTES LTDA.	884,18	884,18
01/04/2022	4.1.2.010 ( 611)	2.1.4.006 ( 10)	1325	PAGTO NESTA DATA CONFORME FT 2182474-22 RODONAVES TRANSP E ENCOMENDAS LTDA.	1.394,19	1.394,19
01/04/2022	1.1.5.001 ( 3537)	3.1.1.002 ( 3575)	1326	Venda de Mercadoria a Vista conf. NFE 2798 - MUNICIPIO DE MARINGA	2.906,90	2.906,90
01/04/2022	1.1.5.001 ( 3537)	3.1.1.002 ( 3575)	1327	Venda de Mercadoria a Vista conf. NFE 2799 - SERVICO MUNICIPAL DE SAUDE DE SERTANOPOLIS	29.395,70	29.395,70
01/04/2022	1.1.5.001 ( 3537)	3.1.1.002 ( 3575)	1328	Venda de Mercadoria a Vista conf. NFE 2800 - MUNICIPIO DE LAJEADO	220,20	220,20
01/04/2022	1.1.5.001 ( 3537)	3.1.1.002 ( 3575)	1329	Venda de Mercadoria a Vista conf. NFE 2801 - MUNICIPIO DE CAPITAO LEONIDAS MARQUES	888,00	888,00
01/04/2022	1.1.5.001 ( 3537)	3.1.1.002 ( 3575)	1330	Venda de Mercadoria a Vista conf. NFE 2802 - INSTI. FED. DE ALAGOAS - CAMPUS VICOSA	2.664,28	2.664,28
01/04/2022	1.1.5.001 ( 3537)	3.1.1.002 ( 3575)	1331	Venda de Mercadoria a Vista conf. NFE 2803 - FUNDACAO UNIVERSIDADE FED. DE RONDONIA	962,50	962,50
01/04/2022	1.1.5.001 ( 3537)	3.1.1.002 ( 3575)	1332	Venda de Mercadoria a Vista conf. NFE 2804 - FUNDO MUNICIPAL DE SAUDE DE ASCURRA	499,90	499,90
01/04/2022	1.1.5.001 ( 3537)	3.1.1.002 ( 3575)	1333	Venda de Mercadoria a Vista conf. NFE 2805 - FUNDO MUNICIPAL DE SAUDE DE JI-PARANA	2.028,00	2.028,00
01/04/2022	1.1.5.001 ( 3537)	3.1.1.002 ( 3575)	1334	Venda de Mercadoria a Vista conf. NFE 2806 - EMPRESA DE PESQUISA AGROPECUARIA E EXTENSAO RURAL DE SANTA C	8.347,47	8.347,47
01/04/2022	1.3.1.001 ( 93)	2.1.1.205 ( 6668)	1335	Compra de Mercadoria a Vista conf. NFE 470 - BALIZA CONFECOES EIRELI	5.732,90	5.732,90
01/04/2022	1.3.1.001 ( 93)	2.1.4.006 ( 10)	1336	Compra de Mercadoria a Vista conf. NFE 28 - BZ CONFECOES EIRELI	9.088,50	9.088,50
01/04/2022	1.3.1.001 ( 93)	2.1.4.006 ( 10)	1337	Compra de Mercadoria a Vista conf. NFE 48753 - FERMATEC FERRAMENTAS E TECNICAS LTDA	47,60	47,60
01/04/2022	2.1.1.160 ( 5944)	2.1.4.006 ( 10)	1338	Pagamento ref. Compra conf. NFE 179172 - INDUSTRIA DE LINHAS TRICHE LTDA	697,80	697,80
01/04/2022	2.1.1.200 ( 6606)	2.1.4.006 ( 10)	1339	Pagamento ref. Compra conf. NFE 42541 - COLORTEXTIL NORDESTE LTDA	3.090,47	3.090,47
01/04/2022	2.1.1.160 ( 5944)	2.1.4.006 ( 10)	1340	Pagamento ref. Compra conf. NFE 179892 - INDUSTRIA DE LINHAS TRICHE LTDA	1.414,69	1.414,69
01/04/2022	4.1.2.016 ( 3865)	1.1.3.002 ( 3490)	1341	470 Transferência enviada - 01/04 2911 75677-6 REGINA CELIA C - numero 612.911.000.075.677,	570,00	570,00
01/04/2022	2.1.4.006 ( 10)	1.1.3.002 ( 3490)	1342	470 Transferência enviada - 01/04 3603 36041-4 SILVERIO SILVA - numero 613.603.000.036.041,	500,00	500,00
01/04/2022	2.1.4.006 ( 10)	1.1.3.002 ( 3490)	1343	470 Transferência enviada - 01/04 3603 36041-4 SILVERIO SILVA - numero 613.603.000.036.041,	200,00	200,00
01/04/2022	4.1.2.016 ( 3865)	1.1.3.002 ( 3490)	1344	470 Transferência enviada - 01/04 4590 19400-X SULENE ALVES D - numero 614.590.000.019.400,	90,00	90,00
01/04/2022	2.1.4.006 ( 10)	1.1.3.002 ( 3490)	1345	144 Pix - Enviado - 01/04 09:26 Tiago Tinoco Oliveira Fons - numero 40.101,	100,00	100,00
01/04/2022	2.1.4.006 ( 10)	1.1.3.002 ( 3490)	1346	109 Pagamento de Boleto - RODONAVES TRANSPORTES E ENCOMENDAS LTD - numero 40.102,	1.394,19	1.394,19
01/04/2022	2.1.4.006 ( 10)	1.1.3.002 ( 3490)	1347	109 Pagamento de Boleto - BRASPRESS TRANSPORTES URGENTES LTDA - numero 40.103,	884,18	884,18

ETEC - ESCRIT. TEC. DE CONTAB. LTDA



Junta Comercial do Estado do Distrito Federal

Este Livro foi protocolado sob o nº 23/129.876-5 no dia 05/10/2023. Os dados de autenticação estão contidos no Termo de Autenticação que deverá ser validado conforme informações constantes do mesmo.

# LIVRO DIÁRIO

Nome : SILVENINA UNIFORMES LTDA EPP

CNPJ : 18.386.337/0001-44

Página : 72

Data	Conta de Débito	Conta de Crédito	Lanço	Histórico	Valor de Débito	Valor de Crédito
01/04/2022	2.1.4.006 ( 10)	1.1.3.002 ( 3490)	1348	109 Pagamento de Boleto - COLORTEXTIL NORDESTE LTDA - numero 40.104,	3.090,47	3.090,47
01/04/2022	2.1.4.006 ( 10)	1.1.3.002 ( 3490)	1349	109 Pagamento de Boleto - INDUSTRIA DE LINHAS TRICHE LTDA - numero 40.105,	1.414,69	1.414,69
01/04/2022	2.1.4.006 ( 10)	1.1.3.002 ( 3490)	1350	109 Pagamento de Boleto - INDUSTRIA DE LINHAS TRICHE LTDA - numero 40.106,	697,80	697,80
01/04/2022	4.1.2.016 ( 3865)	1.1.3.002 ( 3490)	1351	144 Pix - Enviado - 01/04 15:22 Carlos Eduardo Da Silva So - numero 40.107,	780,00	780,00
01/04/2022	4.1.2.016 ( 3865)	1.1.3.002 ( 3490)	1352	144 Pix - Enviado - 01/04 17:37 Edgar Jacauna - numero 40.108,	200,00	200,00
01/04/2022	4.1.2.016 ( 3865)	1.1.3.002 ( 3490)	1353	144 Pix - Enviado - 01/04 17:42 Weslei Monteiro - numero 40.109,	700,00	700,00
01/04/2022	4.1.3.003 ( 3896)	1.1.3.002 ( 3490)	1354	165 Tarifa Cheque Ouro Manut - Cobrança referente 31/03/2022 - numero 810.910.700.087.883,	15,00	15,00
01/04/2022	4.1.3.003 ( 3896)	1.1.3.002 ( 3490)	1355	258 Tarifa Pix Enviado - Tar. agrupadas - ocorrencia 01/04/2022 - numero 860.911.200.317.475,	16,63	16,63
01/04/2022	1.1.3.002 ( 3490)	1.1.4.005 ( 5630)	1356	855 BB RF Automatico Empresa - numero 5,	10.652,96	10.652,96
Total do Dia :					<b>93.808,06</b>	<b>93.808,06</b>
03/04/2022	2.1.1.188 ( 6392)	2.1.4.006 ( 10)	1357	Pagamento ref. Compra conf. NFE 31606 - ARMARINHO NOVIDADES LTDA	290,29	290,29
Total do Dia :					<b>290,29</b>	<b>290,29</b>
04/04/2022	1.1.5.001 ( 3537)	3.1.1.002 ( 3575)	1358	Venda de Mercadoria a Vista conf. NFE 2807 - FUNDACAO DE SAUDE PUBLICA DE NOVO HAMBURGO	9.375,00	9.375,00
04/04/2022	1.1.5.001 ( 3537)	3.1.1.002 ( 3575)	1359	Venda de Mercadoria a Vista conf. NFE 2808 - EMPRESA BRASILEIRA DE PESQUISA AGROPECUARIA	2.359,80	2.359,80
04/04/2022	1.1.5.001 ( 3537)	3.1.1.002 ( 3575)	1360	Venda de Mercadoria a Vista conf. NFE 2809 - EMPRESA BRASILEIRA DE PESQUISA AGROPECUARIA	3.673,20	3.673,20
04/04/2022	1.1.5.001 ( 3537)	3.1.1.002 ( 3575)	1361	Venda de Mercadoria a Vista conf. NFE 2810 - INST FED DE EDUC CIENCIA E TECNOLOGIA DE SANTA CATARINA	2.370,00	2.370,00
04/04/2022	1.1.5.001 ( 3537)	3.1.1.002 ( 3575)	1362	Venda de Mercadoria a Vista conf. NFE 2811 - INST FED DE EDUC CIENCIA E TECNOLOGIA DE SANTA CATARINA	238,50	238,50
04/04/2022	1.1.5.001 ( 3537)	3.1.1.002 ( 3575)	1363	Venda de Mercadoria a Vista conf. NFE 2812 - INST FED DE EDUC CIENCIA E TECNOLOGIA DE SANTA CATARINA	5.908,50	5.908,50
04/04/2022	1.3.1.002 ( 475)	2.1.1.151 ( 5760)	1364	Compra de Mercadoria a Prazo conf. NFE 21713 - LANIFICIO RESFIBRA LTDA.	40.859,60	40.859,60
04/04/2022	2.1.1.015 ( 3391)	2.1.4.006 ( 10)	1365	Pagamento ref. Compra conf. NFE 186828 - SERGIPE INDUSTRIAL S/A	5.036,70	5.036,70
04/04/2022	2.1.1.149 ( 5746)	2.1.4.006 ( 10)	1366	Pagamento ref. Compra conf. NFE 331945 - CIPATEX IMPREGNADORA DE P E T LTDA	1.595,72	1.595,72
04/04/2022	2.1.1.169 ( 6033)	2.1.4.006 ( 10)	1367	Pagamento ref. Compra conf. NFE 88617 - MARLUVAS EQUIPAMENTOS DE SEGURANCA LTDA	1.634,40	1.634,40
04/04/2022	1.1.3.002 ( 3490)	1.1.5.001 ( 3537)	1368	870 Transferência recebida - 04/04 5284 7119-6 SAO JOSE DBL P - numero 555.284.000.007.119,	2.340,00	2.340,00
04/04/2022	2.1.4.006 ( 10)	1.1.3.002 ( 3490)	1369	470 Transferência enviada - 04/04 3603 36041-4 SILVERIO SILVA - numero 613.603.000.036.041,	950,00	950,00
04/04/2022	4.1.2.016 ( 3865)	1.1.3.002 ( 3490)	1370	144 Pix - Enviado - 02/04 10:23 Delite Soares Guedes - numero 40.401,	170,00	170,00
04/04/2022	4.0.1.001 ( 3445)	1.1.3.002 ( 3490)	1371	144 Pix - Enviado - 02/04 10:45 Josualdo Batista Primo De - numero 40.402,	2.017,00	2.017,00
04/04/2022	2.1.4.006 ( 10)	1.1.3.002 ( 3490)	1372	144 Pix - Enviado - 04/04 10:20 Jardim De Infancia Santa L - numero 40.403,	749,00	749,00

ETEC - ESCRIT. TEC. DE CONTAB. LTDA



Junta Comercial do Estado do Distrito Federal

Este Livro foi protocolado sob o nº 23/129.876-5 no dia 05/10/2023. Os dados de autenticação estão contidos no Termo de Autenticação que deverá ser validado conforme informações constantes do mesmo.

# LIVRO DIÁRIO

Nome : SILVENINA UNIFORMES LTDA EPP

CNPJ : 18.386.337/0001-44

Página : 73

Data	Conta de Débito	Conta de Crédito	Lanço	Histórico	Valor de Débito	Valor de Crédito
04/04/2022	4.1.2.016 ( 3865)	1.1.3.002 ( 3490)	1373	144 Pix - Enviado - 04/04 15:28 Rosenilde Gomes De Lima - numero 40.404,	50,00	50,00
04/04/2022	4.1.2.016 ( 3865)	1.1.3.002 ( 3490)	1374	144 Pix - Enviado - 04/04 15:30 Maria Dos Reis Dos Santos - numero 40.405,	687,00	687,00
04/04/2022	4.1.2.016 ( 3865)	1.1.3.002 ( 3490)	1375	144 Pix - Enviado - 04/04 15:31 Railene Gomes Lima Evangel - numero 40.406,	676,00	676,00
04/04/2022	4.1.2.004 ( 598)	1.1.3.002 ( 3490)	1376	363 Pagto conta telefone - VIVO FIXO/BRASIL - numero 40.407,	135,28	135,28
04/04/2022	4.0.1.001 ( 3445)	1.1.3.002 ( 3490)	1377	109 Pagamento de Boleto - SIMAO MALHAS COMERCIO E CONFEC - numero 40.408,	277,16	277,16
04/04/2022	2.1.4.006 ( 10)	1.1.3.002 ( 3490)	1378	109 Pagamento de Boleto - MARLUVAS CALCADOS DE SEGURANCA - numero 40.409,	1.634,40	1.634,40
04/04/2022	4.0.1.001 ( 3445)	1.1.3.002 ( 3490)	1379	109 Pagamento de Boleto - FABRICA DE TECIDOS SANTA MARGA - numero 40.410,	1.480,00	1.480,00
04/04/2022	2.1.4.006 ( 10)	1.1.3.002 ( 3490)	1380	109 Pagamento de Boleto - CIPATEX IMPREGNADORA DE PAPEIS E TECID - numero 40.411,	1.595,72	1.595,72
04/04/2022	4.1.3.007 ( 4633)	1.1.3.002 ( 3490)	1381	375 Impostos - DETRAN DF - numero 40.412,	104,13	104,13
04/04/2022	2.1.4.006 ( 10)	1.1.3.002 ( 3490)	1382	109 Pagamento de Boleto - SERGIPE INDUSTRIAL TEXTIL LTDA - numero 40.413,	5.036,70	5.036,70
04/04/2022	2.1.4.006 ( 10)	1.1.3.002 ( 3490)	1383	109 Pagamento de Boleto - ARMARINHOS NOVIDADES LTDA - numero 40.414,	290,29	290,29
04/04/2022	4.1.2.016 ( 3865)	1.1.3.002 ( 3490)	1384	144 Pix - Enviado - 04/04 18:36 Ubiramar Lopes Ribeiro Fon - numero 40.415,	50,00	50,00
04/04/2022	4.1.2.016 ( 3865)	1.1.3.002 ( 3490)	1385	144 Pix - Enviado - 04/04 19:12 Leandro Ribeiro Oliveira G - numero 40.416,	100,00	100,00
04/04/2022	4.1.2.016 ( 3865)	1.1.3.002 ( 3490)	1386	144 Pix - Enviado - 04/04 20:21 Maria Lucia Da Silva - numero 40.417,	38,00	38,00
04/04/2022	4.1.3.003 ( 3896)	1.1.3.002 ( 3490)	1387	258 Tarifa Pix Enviado - Tar. agrupadas - ocorrencia 04/04/2022 - numero 850.941.200.031.279,	36,58	36,58
04/04/2022	1.1.3.002 ( 3490)	1.1.4.005 ( 5630)	1388	855 BB RF Automatico Empresa - numero 5,	13.737,26	13.737,26
04/04/2022	4.1.3.006 ( 642)	2.1.4.006 ( 10)	1389	Pagamento ref. Compra conf. NFE 122639 - SAO JOANENSE TEXTIL LTDA, ref juros.	4,98	4,98
Total do Dia :					<b>105.210,92</b>	<b>105.210,92</b>
05/04/2022	4.1.2.025 ( 5043)	2.1.4.006 ( 10)	1390	PAGTO NESTA DATA CONFORME FT 83901 EFFECTI TECNOLOGIA WEB LTDA ME.	1.828,70	1.828,70
05/04/2022	1.1.5.001 ( 3537)	3.1.1.002 ( 3575)	1391	Venda de Mercadoria a Vista conf. NFE 2813 - PREFEITURA MUNICIPAL DE JUARA	1.074,75	1.074,75
05/04/2022	1.1.5.001 ( 3537)	3.1.1.002 ( 3575)	1392	Venda de Mercadoria a Vista conf. NFE 2814 - FUNDO MUNICIPAL DE ASSISTENCIA SOCIAL DE URUBICI	390,00	390,00
05/04/2022	1.3.1.002 ( 475)	2.1.1.160 ( 5944)	1393	Compra de Mercadoria a Prazo conf. NFE 182692 - INDUSTRIA DE LINHAS TRICHE LTDA	1.860,00	1.860,00
05/04/2022	2.1.1.006 ( 130)	2.1.4.006 ( 10)	1394	Pagamento ref. Compra conf. NFE 118138 - TEXTIL MN COM DE TECIDOS E CONFEC LTDA	7.991,92	7.991,92
05/04/2022	2.1.1.156 ( 5845)	2.1.4.006 ( 10)	1395	Pagamento ref. Compra conf. NFE 122639 - SAO JOANENSE TEXTIL LTDA	2.988,30	2.988,30
05/04/2022	2.1.4.006 ( 10)	1.1.3.002 ( 3490)	1396	470 Transferência enviada - 05/04 1235 450146-2 PRORROUPAS CONF - numero 611.235.000.450.146,	1.000,00	1.000,00
05/04/2022	4.1.2.016 ( 3865)	1.1.3.002 ( 3490)	1397	120 Transferido para Poupança - 05/04 1507 510019453-3 ANTONIO CARLOS - numero 611.507.510.019.453,	2.647,50	2.647,50
05/04/2022	4.1.2.016 ( 3865)	1.1.3.002 ( 3490)	1398	144 Pix - Enviado - 05/04 11:09 Nayane Da Conceição - numero 40.501,	1.750,50	1.750,50
05/04/2022	4.1.1.005 ( 529)	1.1.3.002 ( 3490)	1399	375 Impostos - RFB-DOC.ARREC.E-SOCIAL - numero 40.502,	354,78	354,78
05/04/2022	4.1.1.005 ( 529)	1.1.3.002 ( 3490)	1400	375 Impostos - RFB-DOC.ARREC.E-SOCIAL - numero 40.503,	351,78	351,78

ETEC - ESCRIT. TEC. DE CONTAB. LTDA



Junta Comercial do Estado do Distrito Federal

Este Livro foi protocolado sob o nº 23/129.876-5 no dia 05/10/2023. Os dados de autenticação estão contidos no Termo de Autenticação que deverá ser validado conforme informações constantes do mesmo.

# LIVRO DIÁRIO

Nome : SILVENINA UNIFORMES LTDA EPP

CNPJ : 18.386.337/0001-44

Página : 74

Data	Conta de Débito	Conta de Crédito	Lanço	Histórico	Valor de Débito	Valor de Crédito
05/04/2022	4.1.2.016 ( 3865)	1.1.3.002 ( 3490)	1401	144 Pix - Enviado - 05/04 16:34 Francisca Lucinéia Feijó X - numero 40.504,	48,00	48,00
05/04/2022	2.1.4.006 ( 10)	1.1.3.002 ( 3490)	1402	109 Pagamento de Boleto - TEXTIL MN DE TEC E CONF LTDA - numero 40.505,	7.991,92	7.991,92
05/04/2022	4.1.1.009 ( 4442)	1.1.3.002 ( 3490)	1403	109 Pagamento de Boleto - VIVENCIAS DESENVOLVIMENTO PSICOSSOCIAL - numero 40.506,	2.311,20	2.311,20
05/04/2022	4.1.2.019 ( 4213)	1.1.3.002 ( 3490)	1404	109 Pagamento de Boleto - AC COELHO MAT PARA CONSTR LTDA - numero 40.507,	618,69	618,69
05/04/2022	4.1.1.009 ( 4442)	1.1.3.002 ( 3490)	1405	109 Pagamento de Boleto - VIVENCIAS DESENVOLVIMENTO PSICOSSOCIAL - numero 40.508,	200,00	200,00
05/04/2022	2.1.4.006 ( 10)	1.1.3.002 ( 3490)	1406	109 Pagamento de Boleto - EFFECTI TECNOLOGIA WEB LTDA - numero 40.509,	1.828,70	1.828,70
05/04/2022	4.1.2.016 ( 3865)	1.1.3.002 ( 3490)	1407	144 Pix - Enviado - 05/04 18:53 Erivan Domingos Pereira - numero 40.510,	360,00	360,00
05/04/2022	2.1.4.006 ( 10)	1.1.3.002 ( 3490)	1408	144 Pix - Enviado - 05/04 18:55 Tiago Tinoco Oliveira Fons - numero 40.511,	500,00	500,00
05/04/2022	4.1.3.003 ( 3896)	1.1.3.002 ( 3490)	1409	258 Tarifa Pix Enviado - Tar. agrupadas - ocorrencia 05/04/2022 - numero 830.951.300.761.303,	14,56	14,56
05/04/2022	4.1.3.003 ( 3896)	1.1.3.002 ( 3490)	1410	170 Tar Mensal Programa Relac - Cobrança referente 31/03/2022 - numero 880.950.901.325.582,	5,00	5,00
05/04/2022	1.1.3.002 ( 3490)	1.1.4.005 ( 5630)	1411	855 BB RF Automatico Empresa - numero 5,	19.982,63	19.982,63
				Total do Dia :	<b>56.098,93</b>	<b>56.098,93</b>
06/04/2022	4.1.4.012 ( 680)	2.1.4.006 ( 10)	1412	PAGTO NESTA DATA CONFORME DAR- TAXA JCDF PARA SOLICITAÇÃO DE CERTIDÃO SIMPLIFICADA.	36,00	36,00
06/04/2022	1.1.5.001 ( 3537)	3.1.1.002 ( 3575)	1413	Venda de Mercadoria a Vista conf. NFE 2815 - MINISTERIO DA DEFESA	1.852,00	1.852,00
06/04/2022	1.1.5.001 ( 3537)	3.1.1.002 ( 3575)	1414	Venda de Mercadoria a Vista conf. NFE 2816 - HOSPITAL UNIVERSITARIO DR. MIGUEL RIET CORREA JR.	2.870,00	2.870,00
06/04/2022	1.1.5.001 ( 3537)	3.1.1.002 ( 3575)	1415	Venda de Mercadoria a Vista conf. NFE 2817 - SECRETARIA MUNICIPAL DE ASSISTENCIA E DESENV. SOCIAL	59.040,00	59.040,00
06/04/2022	1.1.5.001 ( 3537)	3.1.1.002 ( 3575)	1416	Venda de Mercadoria a Vista conf. NFE 2818 - SECRETARIA MUNICIPAL DE ASSISTENCIA E DESENV. SOCIAL	3.348,00	3.348,00
06/04/2022	1.3.1.001 ( 93)	2.1.4.006 ( 10)	1417	Compra de Mercadoria a Vista conf. NFE 11332 - CARMONA MATERIAIS PARA CONSTRUÇÃO LTDA - EPP	481,00	481,00
06/04/2022	2.1.1.037 ( 4381)	1.1.1.001 ( 1)	1418	Pagamento ref. Compra conf. NFE 6052 - QUATRO COMERCIO DE MALHAS LTDA ME	266,00	266,00
06/04/2022	2.1.2.001 ( 413)	2.1.4.006 ( 10)	1419	PAGTO NESTA DATA CONFORME RECIBO DE SALÁRIO THAIS FERNANDA SOUZA DE OLIVEIRA REF. 03/2022.	891,43	891,43
06/04/2022	2.1.2.001 ( 413)	1.1.1.001 ( 1)	1420	PAGTO NESTA DATA CONFORME RECIBO DE SALÁRIO MARIA EDLENE VIEIRA DE ALENCAR REF. 03/2022.	788,64	788,64
06/04/2022	2.1.2.006 ( 3131)	2.1.4.006 ( 10)	1421	PAGTO PRO-LABORE CONF. R/S TIAGO TINOCO OLIVEIRA FONSÉCA REF. MÊS 03/2022.	4.806,08	4.806,08
06/04/2022	1.1.3.002 ( 3490)	1.1.5.001 ( 3537)	1422	870 Transferência recebida - 06/04 5440 5895-5 FUNDO MUNICIPAL - numero 555.440.000.005.895,	390,00	390,00
06/04/2022	2.1.4.006 ( 10)	1.1.3.002 ( 3490)	1423	375 Impostos - GDF CONTA ARRECADACAO - numero 40.601,	36,00	36,00
06/04/2022	4.0.1.001 ( 3445)	1.1.3.002 ( 3490)	1424	109 Pagamento de Boleto - QUATRO COMERCIO DE MALHAS LTDA ME - numero 40.602,	266,00	266,00

ETEC - ESCRIT. TEC. DE CONTAB. LTDA



Junta Comercial do Estado do Distrito Federal

Este Livro foi protocolado sob o nº 23/129.876-5 no dia 05/10/2023. Os dados de autenticação estão contidos no Termo de Autenticação que deverá ser validado conforme informações constantes do mesmo.

# LIVRO DIÁRIO

Nome : SILVENINA UNIFORMES LTDA EPP

CNPJ : 18.386.337/0001-44

Página : 75

Data	Conta de Débito	Conta de Crédito	Lanço	Histórico	Valor de Débito	Valor de Crédito
06/04/2022	4.1.2.036 ( 6958)	1.1.3.002 ( 3490)	1425	109 Pagamento de Boleto - SUL AMERICA COMPANHIA DE SEGURO SAUDE - numero 40.603,	3.614,40	3.614,40
06/04/2022	2.1.4.006 ( 10)	1.1.3.002 ( 3490)	1426	109 Pagamento de Boleto - SAO JOANENSE TEXTIL LTDA - numero 40.604,	2.993,28	2.993,28
06/04/2022	4.1.2.016 ( 3865)	1.1.3.002 ( 3490)	1427	144 Pix - Enviado - 06/04 18:12 Larissa Cristina A Dos San - numero 40.605,	714,80	714,80
06/04/2022	4.1.2.016 ( 3865)	1.1.3.002 ( 3490)	1428	144 Pix - Enviado - 06/04 18:13 Rosenilde Gomes De Lima - numero 40.606,	1.400,00	1.400,00
06/04/2022	4.1.3.003 ( 3896)	1.1.3.002 ( 3490)	1429	258 Tarifa Pix Enviado - Tar. agrupadas - ocorrencia 06/04/2022 - numero 840.961.200.447.888,	17,07	17,07
06/04/2022	1.1.3.002 ( 3490)	1.1.4.005 ( 5630)	1430	855 BB RF Automatico Empresa - numero 5,	8.651,55	8.651,55
Total do Dia :					<b>92.462,25</b>	<b>92.462,25</b>
07/04/2022	1.1.5.001 ( 3537)	3.1.1.002 ( 3575)	1431	Venda de Mercadoria a Vista conf. NFE 2819 - EPAGRI	1.800,00	1.800,00
07/04/2022	1.1.5.001 ( 3537)	3.1.1.002 ( 3575)	1432	Venda de Mercadoria a Vista conf. NFE 2820 - EPAGRI	4.885,60	4.885,60
07/04/2022	1.1.5.001 ( 3537)	3.1.1.002 ( 3575)	1433	Venda de Mercadoria a Vista conf. NFE 2821 - EPAGRI	9.405,00	9.405,00
07/04/2022	1.1.5.001 ( 3537)	3.1.1.002 ( 3575)	1434	Venda de Mercadoria a Vista conf. NFE 2822 - EPAGRI	330,00	330,00
07/04/2022	1.1.5.001 ( 3537)	3.1.1.002 ( 3575)	1435	Venda de Mercadoria a Vista conf. NFE 2823 - EPAGRI	7.315,55	7.315,55
07/04/2022	3.1.2.001 ( 3278)	1.1.5.001 ( 3537)	1436	Devolução de Venda de Mercadoria conf. NFE 2824 - SERVICIO MUNICIPAL DE SAUDE DE SERTANOPOLIS	29.395,70	29.395,70
07/04/2022	3.1.2.001 ( 3278)	1.1.5.001 ( 3537)	1437	Devolução de Venda de Mercadoria conf. NFE 2825 - EMPRESA DE PESQUISA AGROPECUARIA E EXTENSAO RURAL DE SANTA C	8.347,47	8.347,47
07/04/2022	1.3.1.001 ( 93)	2.1.4.006 ( 10)	1438	Compra de Mercadoria a Vista conf. NFE 860 - DL COMERCIO ATACADISTA DE MALHAS EIRELI ME	205,55	205,55
07/04/2022	1.1.3.002 ( 3490)	1.1.5.001 ( 3537)	1439	632 Ordem Banc 12 Sec Tes Nac - 003968950062-47 LABORATORIO FEDERAL DE - numero 1.338.249.000.000,	1.032,00	1.032,00
07/04/2022	4.1.2.016 ( 3865)	1.1.3.002 ( 3490)	1440	470 Transferência enviada - 07/04 4598 87297-0 CLEONITA PEREI - numero 614.598.000.087.297,	90,00	90,00
07/04/2022	4.1.2.016 ( 3865)	1.1.3.002 ( 3490)	1441	393 TED Transf.Eletr.Disponiv - 104 4166 33389012168 ANTONIA SALES MEN - numero 40.701,	555,00	555,00
07/04/2022	2.1.4.006 ( 10)	1.1.3.002 ( 3490)	1442	144 Pix - Enviado - 07/04 10:16 Tiago Tinoco Oliveira Fons - numero 40.702,	500,00	500,00
07/04/2022	4.1.4.012 ( 680)	1.1.3.002 ( 3490)	1443	375 Impostos - numero 40.703,	680,31	680,31
07/04/2022	2.1.2.005 ( 2)	1.1.3.002 ( 3490)	1444	375 Impostos - numero 40.704,	309,99	309,99
07/04/2022	2.1.4.006 ( 10)	1.1.3.002 ( 3490)	1445	109 Pagamento de Boleto - BANCO ITAUCARD S.A - numero 40.705,	2.116,49	2.116,49
07/04/2022	4.1.2.016 ( 3865)	1.1.3.002 ( 3490)	1446	144 Pix - Enviado - 07/04 17:13 Dwilsymara Diniz Lima Bran - numero 40.706,	200,00	200,00
07/04/2022	1.1.4.007 ( 6910)	1.1.3.002 ( 3490)	1447	109 Pagamento de Boleto - AYMORE CRED FIN E INVEST S A - numero 40.707,	2.300,00	2.300,00
07/04/2022	4.1.1.005 ( 529)	1.1.3.002 ( 3490)	1448	375 Impostos - RFB-DOC.ARREC.E-SOCIAL - numero 40.708,	193,20	193,20
07/04/2022	4.1.1.005 ( 529)	1.1.3.002 ( 3490)	1449	375 Impostos - RFB-DOC.ARREC.E-SOCIAL - numero 40.709,	283,69	283,69
07/04/2022	4.1.3.003 ( 3896)	1.1.3.002 ( 3490)	1450	258 Tarifa Pix Enviado - Tar. agrupadas - ocorrencia 07/04/2022 - numero 860.971.200.319.500,	1,98	1,98
07/04/2022	1.1.3.002 ( 3490)	1.1.4.005 ( 5630)	1451	855 BB RF Automatico Empresa - numero 5,	6.198,66	6.198,66
Total do Dia :					<b>76.146,19</b>	<b>76.146,19</b>

ETEC - ESCRIT. TEC. DE CONTAB. LTDA



Junta Comercial do Estado do Distrito Federal

Este Livro foi protocolado sob o nº 23/129.876-5 no dia 05/10/2023. Os dados de autenticação estão contidos no Termo de Autenticação que deverá ser validado conforme informações constantes do mesmo.

# LIVRO DIÁRIO

Nome : SILVENINA UNIFORMES LTDA EPP

CNPJ : 18.386.337/0001-44

Página : 76

Data	Conta de Débito	Conta de Crédito	Lanço	Histórico	Valor de Débito	Valor de Crédito
08/04/2022	1.1.5.001 ( 3537)	3.1.1.002 ( 3575)	1452	Venda de Mercadoria a Vista conf. NFE 2826 - SERVICIO MUNICIPAL DE SAUDE DE SERTANOPOLIS	25.784,20	25.784,20
08/04/2022	1.1.5.001 ( 3537)	3.1.1.002 ( 3575)	1453	Venda de Mercadoria a Vista conf. NFE 2827 - SERVICIO MUNICIPAL DE SAUDE DE SERTANOPOLIS	3.611,50	3.611,50
08/04/2022	1.3.1.002 ( 475)	2.1.1.210 ( 6743)	1454	Compra de Mercadoria a Prazo conf. NFE 55150 - SUN SPECIAL COMERCIO E REPRESENTACOES LT	12.880,00	12.880,00
08/04/2022	1.3.1.001 ( 93)	2.1.1.072 ( 4695)	1455	Compra de Mercadoria a Vista conf. NFE 9801 - Simao Malhas Comercio e Confeccoes LTDA	68,30	68,30
08/04/2022	4.1.1.014 ( 3292)	2.1.4.006 ( 10)	1456	PAGTO NESTA DATA CONFORME RECIBO S/N THAIS FERNANDA SOUZA DE OLIVEIRA REFERENTE VALE REFEIÇÃO PERIODO DE 01/03/2022 A 31/03/2022.	239,20	239,20
08/04/2022	2.1.1.198 ( 6545)	2.1.4.006 ( 10)	1457	Pagamento ref. Compra conf. NFE 226787 - SANTISTA TEXTIL LTDA.	8.046,98	8.046,98
08/04/2022	1.1.3.002 ( 3490)	1.1.5.001 ( 3537)	1458	870 Transferência recebida - 08/04 2507 16760-6 F MUN SAUDE QU - numero 552.507.000.016.760,	10.139,51	10.139,51
08/04/2022	1.1.3.002 ( 3490)	1.1.5.001 ( 3537)	1459	612 Recebimento Fornecedor - FUNDO MUNICIPAL DE SAUDE - numero 158.632,	15.424,50	15.424,50
08/04/2022	4.1.2.016 ( 3865)	1.1.3.002 ( 3490)	1460	470 Transferência enviada - 08/04 2500 20713-6 JONAS R OLIVEI - numero 612.500.000.020.713,	2.776,95	2.776,95
08/04/2022	4.1.2.016 ( 3865)	1.1.3.002 ( 3490)	1461	470 Transferência enviada - 08/04 2911 75677-6 REGINA CELIA C - numero 612.911.000.075.677,	755,00	755,00
08/04/2022	4.1.2.016 ( 3865)	1.1.3.002 ( 3490)	1462	470 Transferência enviada - 08/04 3596 107260-9 PEDRO ABDALLAH - numero 613.596.000.107.260,	1.800,00	1.800,00
08/04/2022	2.1.4.006 ( 10)	1.1.3.002 ( 3490)	1463	470 Transferência enviada - 08/04 3602 24968-8 THAIS FERNANDA - numero 613.602.000.024.968,	2.151,27	2.151,27
08/04/2022	2.1.4.006 ( 10)	1.1.3.002 ( 3490)	1464	470 Transferência enviada - 08/04 3602 24968-8 THAIS FERNANDA - numero 613.602.000.024.968,	176,00	176,00
08/04/2022	2.1.4.006 ( 10)	1.1.3.002 ( 3490)	1465	470 Transferência enviada - 08/04 3603 36041-4 SILVERIO SILVA - numero 613.603.000.036.041,	350,00	350,00
08/04/2022	4.1.2.016 ( 3865)	1.1.3.002 ( 3490)	1466	470 Transferência enviada - 08/04 4590 31634-2 CLEIDIANA DA C - numero 614.590.000.031.634,	1.022,82	1.022,82
08/04/2022	4.1.2.016 ( 3865)	1.1.3.002 ( 3490)	1467	144 Pix - Enviado - 08/04 15:53 Jander Cleuber Brito De So - numero 40.801,	466,90	466,90
08/04/2022	2.1.4.006 ( 10)	1.1.3.002 ( 3490)	1468	144 Pix - Enviado - 08/04 16:25 Maria Edlene Vieira De Ale - numero 40.802,	2.078,15	2.078,15
08/04/2022	4.1.2.016 ( 3865)	1.1.3.002 ( 3490)	1469	144 Pix - Enviado - 08/04 16:36 Edgar Jacauna - numero 40.803,	813,13	813,13
08/04/2022	4.1.2.016 ( 3865)	1.1.3.002 ( 3490)	1470	144 Pix - Enviado - 08/04 16:38 Luciana Oliveira Silva Alv - numero 40.804,	1.350,00	1.350,00
08/04/2022	4.1.2.016 ( 3865)	1.1.3.002 ( 3490)	1471	393 TED Transf.Eletr.Disponiv - 104 0006 45799326172 JOSE AUGUSTO DE S - numero 40.805,	1.250,00	1.250,00
08/04/2022	4.1.2.016 ( 3865)	1.1.3.002 ( 3490)	1472	144 Pix - Enviado - 08/04 17:37 Sebastiana Andrea Alves Ma - numero 40.806,	730,00	730,00
08/04/2022	4.1.2.019 ( 4213)	1.1.3.002 ( 3490)	1473	109 Pagamento de Boleto - FERRAGENS PINHEIRO - numero 40.807,	697,74	697,74
08/04/2022	4.1.2.010 ( 611)	1.1.3.002 ( 3490)	1474	109 Pagamento de Boleto - BRASPRESS TRANSPORTES URGENTES LTDA - numero 40.808,	2.566,13	2.566,13
08/04/2022	2.1.4.006 ( 10)	1.1.3.002 ( 3490)	1475	109 Pagamento de Boleto - numero 40.809,	8.046,98	8.046,98
08/04/2022	4.1.2.002 ( 574)	1.1.3.002 ( 3490)	1476	362 Pagamento conta luz - CEB - numero 40.810,	82,93	82,93
08/04/2022	2.1.4.006 ( 10)	1.1.3.002 ( 3490)	1477	109 Pagamento de Boleto - NU PAGAMENTOS SA - numero 40.811,	2.713,00	2.713,00

ETEC - ESCRIT. TEC. DE CONTAB. LTDA



Junta Comercial do Estado do Distrito Federal

Este Livro foi protocolado sob o nº 23/129.876-5 no dia 05/10/2023. Os dados de autenticação estão contidos no Termo de Autenticação que deverá ser validado conforme informações constantes do mesmo.

# LIVRO DIÁRIO

Nome : SILVENINA UNIFORMES LTDA EPP

CNPJ : 18.386.337/0001-44

Página : 77

Data	Conta de Débito	Conta de Crédito	Lanço	Histórico	Valor de Débito	Valor de Crédito
08/04/2022	2.1.4.006 ( 10)	1.1.3.002 ( 3490)	1478	109 Pagamento de Boleto - BB ADMINISTRADORA DE CARTOES - numero 40.812,	2.970,32	2.970,32
08/04/2022	4.1.3.003 ( 3896)	1.1.3.002 ( 3490)	1479	258 Tarifa Pix Enviado - Tar. agrupadas - ocorrencia 08/04/2022 - numero 850.981.200.591.898,	25,26	25,26
08/04/2022	1.1.3.002 ( 3490)	1.1.4.005 ( 5630)	1480	855 BB RF Automatico Empresa - numero 5,	7.258,57	7.258,57
Total do Dia :					<b>116.275,34</b>	<b>116.275,34</b>
11/04/2022	4.1.2.014 ( 3308)	2.1.4.006 ( 10)	1481	PAGTO NESTA DATA CONFORME FT 295907 EMPRESA BRASILEIRA DE CORREIOS E TELEGRAFOS.	152,79	152,79
11/04/2022	4.1.2.010 ( 611)	2.1.4.006 ( 10)	1482	PAGTO NESTA DATA CONFORME NF 9590243 RODONAVES TRANSPORTES E ENCOMENDAS LTDA.	318,50	318,50
11/04/2022	1.1.5.001 ( 3537)	3.1.1.002 ( 3575)	1483	Venda de Mercadoria a Vista conf. NFE 2828 - POLICIA CIVIL DO ESTADO DE MINAS GERAIS	10.637,50	10.637,50
11/04/2022	1.1.5.001 ( 3537)	3.1.1.002 ( 3575)	1484	Venda de Mercadoria a Vista conf. NFE 2829 - FUNDO MUN. DE ASSIST. SOCIAL DO MUNICIPIO DE LAJEADO GRANDE	390,00	390,00
11/04/2022	2.1.1.201 ( 6613)	2.1.4.006 ( 10)	1485	Pagamento ref. Compra conf. NFE 25408 - LUTHIMA COMERCIO ATACADISTA DE TECIDOS LTDA	2.584,44	2.584,44
11/04/2022	2.1.1.162 ( 5968)	2.1.4.006 ( 10)	1486	Pagamento ref. Compra conf. NFE 28970 - Hantalia Textil Ltda	840,00	840,00
11/04/2022	2.1.1.159 ( 5937)	2.1.4.006 ( 10)	1487	Pagamento ref. Compra conf. NFE 197091 - ITA - DISTRIB. DE MALHAS E TECIDOS LTDA	953,86	953,86
11/04/2022	1.1.3.002 ( 3490)	1.1.5.001 ( 3537)	1488	612 Recebimento Fornecedor - ASSOCIACAO NOSSA SENHORA DA SAUDE - numero 268.844,	12.899,00	12.899,00
11/04/2022	2.1.4.006 ( 10)	1.1.3.002 ( 3490)	1489	144 Pix - Enviado - 09/04 19:15 Tiago Tinoco Oliveira Fons - numero 41.101,	500,00	500,00
11/04/2022	4.1.2.016 ( 3865)	1.1.3.002 ( 3490)	1490	144 Pix - Enviado - 09/04 20:42 Ubiramar Lopes Ribeiro Fon - numero 41.102,	300,00	300,00
11/04/2022	4.1.2.016 ( 3865)	1.1.3.002 ( 3490)	1491	144 Pix - Enviado - 10/04 13:26 Sulene Alves Da Silva - numero 41.103,	3.188,50	3.188,50
11/04/2022	4.1.2.016 ( 3865)	1.1.3.002 ( 3490)	1492	144 Pix - Enviado - 10/04 13:40 Maria Lucia Da Silva - numero 41.104,	30,40	30,40
11/04/2022	4.1.2.016 ( 3865)	1.1.3.002 ( 3490)	1493	144 Pix - Enviado - 11/04 12:49 Dwilsymara Diniz Lima Bran - numero 41.105,	20,00	20,00
11/04/2022	2.1.4.006 ( 10)	1.1.3.002 ( 3490)	1494	144 Pix - Enviado - 11/04 12:51 Sheila Tinoco De Oliveira - numero 41.106,	1.200,00	1.200,00
11/04/2022	2.1.4.006 ( 10)	1.1.3.002 ( 3490)	1495	109 Pagamento de Boleto - LUTHIMA COMERCIO ATACADISTA DE - numero 41.107,	2.584,44	2.584,44
11/04/2022	2.1.4.006 ( 10)	1.1.3.002 ( 3490)	1496	109 Pagamento de Boleto - ANAC COBRANCAS LTDA - ME - numero 41.108,	840,00	840,00
11/04/2022	2.1.4.006 ( 10)	1.1.3.002 ( 3490)	1497	109 Pagamento de Boleto - ITA - DISTRIBUIDORA DE MALHAS - numero 41.109,	953,86	953,86
11/04/2022	4.1.2.016 ( 3865)	1.1.3.002 ( 3490)	1498	144 Pix - Enviado - 11/04 15:15 Sebastiana Andrea Alves Ma - numero 41.110,	500,00	500,00
11/04/2022	2.1.4.006 ( 10)	1.1.3.002 ( 3490)	1499	144 Pix - Enviado - 11/04 15:25 Silvério Silva Fonseca Net - numero 41.111,	1.500,00	1.500,00
11/04/2022	4.1.2.016 ( 3865)	1.1.3.002 ( 3490)	1500	144 Pix - Enviado - 11/04 16:32 Carlos Eduardo Da Silva So - numero 41.112,	1.091,50	1.091,50
11/04/2022	2.1.4.007 ( 5289)	1.1.3.002 ( 3490)	1501	177 BB Giro - numero 123.531.205.000.120,	4.419,74	4.419,74
11/04/2022	4.1.3.003 ( 3896)	1.1.3.002 ( 3490)	1502	435 Tarifa Pacote de Serviços - Cobrança referente 11/04/2022 - numero 851.011.200.310.266,	78,00	78,00
11/04/2022	4.1.3.003 ( 3896)	1.1.3.002 ( 3490)	1503	258 Tarifa Pix Enviado - Tar. agrupadas - ocorrencia 11/04/2022 - numero 851.011.200.771.985,	39,92	39,92
11/04/2022	1.1.3.002 ( 3490)	1.1.4.005 ( 5630)	1504	855 BB RF Automatico Empresa - numero 5,	4.347,36	4.347,36
Total do Dia :					<b>50.369,81</b>	<b>50.369,81</b>

ETEC - ESCRIT. TEC. DE CONTAB. LTDA



Junta Comercial do Estado do Distrito Federal

Este Livro foi protocolado sob o nº 23/129.876-5 no dia 05/10/2023. Os dados de autenticação estão contidos no Termo de Autenticação que deverá ser validado conforme informações constantes do mesmo.

# LIVRO DIÁRIO

Nome : SILVENINA UNIFORMES LTDA EPP

CNPJ : 18.386.337/0001-44

Página : 78

Data	Conta de Débito	Conta de Crédito	Lanço	Histórico	Valor de Débito	Valor de Crédito
12/04/2022	1.3.1.002 ( 475)	2.1.1.181 ( 6286)	1505	Compra de Mercadoria a Prazo conf. NFE 50979 - TECELAGEM SAO FRANCISCO LTDA	7.154,00	7.154,00
12/04/2022	1.3.1.001 ( 93)	2.1.4.006 ( 10)	1506	Compra de Mercadoria a Vista conf. NFE 32155 - ARMARINHO NOVIDADES LTDA	197,00	197,00
12/04/2022	4.0.1.001 ( 3445)	1.1.3.002 ( 3490)	1507	109 Pagamento de Boleto - numero 41.201,	4.129,11	4.129,11
12/04/2022	4.0.1.001 ( 3445)	1.1.3.002 ( 3490)	1508	109 Pagamento de Boleto - TEXTIL MN DE TEC E CONF LTDA - numero 41.202,	6.906,87	6.906,87
12/04/2022	4.1.2.036 ( 6958)	1.1.3.002 ( 3490)	1509	109 Pagamento de Boleto - BRADESCO SAUDE S A - numero 41.203,	2.957,62	2.957,62
12/04/2022	4.1.1.009 ( 4442)	1.1.3.002 ( 3490)	1510	109 Pagamento de Boleto - BCEC - BRASIL CENTRAL DE EDUCACAO E CU - numero 41.204,	201,31	201,31
12/04/2022	4.1.2.016 ( 3865)	1.1.3.002 ( 3490)	1511	144 Pix - Enviado - 12/04 22:02 Delite Soares Guedes - numero 41.205,	340,00	340,00
12/04/2022	4.1.3.003 ( 3896)	1.1.3.002 ( 3490)	1512	258 Tarifa Pix Enviado - Tar. agrupadas - ocorrencia 12/04/2022 - numero 861.021.200.495.225,	3,36	3,36
12/04/2022	1.1.3.002 ( 3490)	1.1.4.005 ( 5630)	1513	855 BB RF Automatico Empresa - numero 5,	14.538,27	14.538,27
Total do Dia :					<b>36.427,54</b>	<b>36.427,54</b>
13/04/2022	1.1.5.001 ( 3537)	3.1.1.002 ( 3575)	1514	Venda de Mercadoria a Vista conf. NFE 2830 - FUNDO MUNICIPAL DE SAUDE DE CABO FRIO	16.030,00	16.030,00
13/04/2022	1.1.5.001 ( 3537)	3.1.1.002 ( 3575)	1515	Venda de Mercadoria a Vista conf. NFE 2831 - SECRETARIA MUNICIPAL DE EDUCACAO DE PETROLINA	10.760,00	10.760,00
13/04/2022	1.1.5.001 ( 3537)	3.1.1.002 ( 3575)	1516	Venda de Mercadoria a Vista conf. NFE 2832 - CODEVASF - 6ª SR	1.003,33	1.003,33
13/04/2022	1.1.5.001 ( 3537)	3.1.1.002 ( 3575)	1517	Venda de Mercadoria a Vista conf. NFE 2833 - CODEVASF - 6ª SR	4.013,32	4.013,32
13/04/2022	1.1.5.001 ( 3537)	3.1.1.002 ( 3575)	1518	Venda de Mercadoria a Vista conf. NFE 2834 - CODEVASF - 6ª SR	3.009,99	3.009,99
13/04/2022	1.1.5.001 ( 3537)	3.1.1.002 ( 3575)	1519	Venda de Mercadoria a Vista conf. NFE 2835 - CODEVASF - 6ª SR	16.053,28	16.053,28
13/04/2022	1.1.5.001 ( 3537)	3.1.1.002 ( 3575)	1520	Venda de Mercadoria a Vista conf. NFE 2836 - CODEVASF - 6ª SR	2.006,66	2.006,66
13/04/2022	1.1.5.001 ( 3537)	3.1.1.002 ( 3575)	1521	Venda de Mercadoria a Vista conf. NFE 2837 - CODEVASF - 6ª SR	2.006,66	2.006,66
13/04/2022	1.1.5.001 ( 3537)	3.1.1.002 ( 3575)	1522	Venda de Mercadoria a Vista conf. NFE 2838 - 8 BATALHAO DE ENGENHARIA DE CONSTRUCAO	2.843,70	2.843,70
13/04/2022	1.3.1.002 ( 475)	2.1.1.159 ( 5937)	1523	Compra de Mercadoria a Prazo conf. NFE 209294 - ITA - DISTRIB. DE MALHAS E TECIDOS LTDA	805,92	805,92
13/04/2022	2.1.1.021 ( 147)	2.1.4.006 ( 10)	1524	Pagamento ref. Compra conf. NFE 672102 - CIA DE FIACAO E TECIDOS CEDRO E CACHOEIRA	11.511,27	11.511,27
13/04/2022	2.1.1.012 ( 3360)	2.1.4.006 ( 10)	1525	Pagamento ref. Compra conf. NFE 26579 - DINAMICA TECIDOS LTDA	4.476,66	4.476,66
13/04/2022	1.1.3.002 ( 3490)	1.1.5.001 ( 3537)	1526	870 Transferência recebida - 13/04 0188 81086-X FUNDACAO PUBLI - numero 550.188.000.081.086,	3.573,20	3.573,20
13/04/2022	1.1.3.002 ( 3490)	1.1.5.001 ( 3537)	1527	870 Transferência recebida - 13/04 3156 135067-6 PREFEITURA MUN - numero 553.156.000.135.067,	1.092,00	1.092,00
13/04/2022	1.1.3.002 ( 3490)	1.1.5.001 ( 3537)	1528	976 TED-Crédito em Conta - 021 0124 15183636000193 FUNDO MUN DE A - numero 210.597.669,	20.976,00	20.976,00
13/04/2022	4.1.2.016 ( 3865)	1.1.3.002 ( 3490)	1529	144 Pix - Enviado - 13/04 15:16 Alberdan Alves Dos Santos - numero 41.301,	872,45	872,45
13/04/2022	4.1.2.016 ( 3865)	1.1.3.002 ( 3490)	1530	144 Pix - Enviado - 13/04 15:23 Noeme Paulo Dos Reis - numero 41.302,	290,00	290,00
13/04/2022	4.1.2.016 ( 3865)	1.1.3.002 ( 3490)	1531	144 Pix - Enviado - 13/04 15:30 Maria Dos Reis Dos Santos - numero 41.303,	740,00	740,00

ETEC - ESCRIT. TEC. DE CONTAB. LTDA



Junta Comercial do Estado do Distrito Federal

Este Livro foi protocolado sob o nº 23/129.876-5 no dia 05/10/2023. Os dados de autenticação estão contidos no Termo de Autenticação que deverá ser validado conforme informações constantes do mesmo.



# LIVRO DIÁRIO

Nome : SILVENINA UNIFORMES LTDA EPP

CNPJ : 18.386.337/0001-44

Página : 79

Data	Conta de Débito	Conta de Crédito	Lanço	Histórico	Valor de Débito	Valor de Crédito
13/04/2022	2.1.4.006 ( 10)	1.1.3.002 ( 3490)	1532	109 Pagamento de Boleto - ECT DEGER - DR 72 SPM - numero 41.304,	152,79	152,79
13/04/2022	2.1.4.006 ( 10)	1.1.3.002 ( 3490)	1533	109 Pagamento de Boleto - ATLANTA FUNDO DE INV EM DIR CRED N PAD - numero 41.305,	11.511,27	11.511,27
13/04/2022	2.1.4.006 ( 10)	1.1.3.002 ( 3490)	1534	109 Pagamento de Boleto - DINAMICA TECIDOS LTDA - numero 41.306,	4.476,66	4.476,66
13/04/2022	4.1.3.003 ( 3896)	1.1.3.002 ( 3490)	1535	258 Tarifa Pix Enviado - Tar. agrupadas - ocorrencia 13/04/2022 - numero 831.031.200.442.109,	18,82	18,82
13/04/2022	1.1.4.006 ( 6903)	1.1.3.002 ( 3490)	1536	351 BB Rende Fácil - numero 9.903,	7.579,21	7.579,21
				Total do Dia :	<b>125.803,19</b>	<b>125.803,19</b>
14/04/2022	1.3.1.002 ( 475)	2.1.1.162 ( 5968)	1537	Compra de Mercadoria a Prazo conf. NFE 30204 - Hantalia Textil Ltda	1.764,80	1.764,80
14/04/2022	1.3.1.002 ( 475)	2.1.1.162 ( 5968)	1538	Compra de Mercadoria a Prazo conf. NFE 30206 - Hantalia Textil Ltda	6.400,00	6.400,00
14/04/2022	1.3.1.002 ( 475)	2.1.1.207 ( 6705)	1539	Compra de Mercadoria a Prazo conf. NFE 33693 - LUTHIMA COMERCIO ATACADISTA DE TECIDOS LTDA	467,42	467,42
14/04/2022	2.1.1.037 ( 4381)	2.1.4.006 ( 10)	1540	Pagamento ref. Compra conf. NFE 6112 - QUATRO COMERCIO DE MALHAS LTDA ME	199,00	199,00
14/04/2022	1.1.3.002 ( 3490)	2.1.4.006 ( 10)	1541	732 Cielo Vendas Débito - numero 772.492.146,	87,69	87,69
14/04/2022	1.1.3.002 ( 3490)	1.1.5.001 ( 3537)	1542	632 Ordem Banc 12 Sec Tes Nac - 003998570028-46 CIA DE DES.DOS VALES D - numero 1.500.302.000.000,	34.387,20	34.387,20
14/04/2022	1.1.3.002 ( 3490)	1.1.5.001 ( 3537)	1543	632 Ordem Banc 12 Sec Tes Nac - 003480030013-54 EMBRAPA CNPGL - numero 1.500.761.000.000,	5.939,34	5.939,34
14/04/2022	1.1.3.002 ( 3490)	1.1.5.001 ( 3537)	1544	632 Ordem Banc 12 Sec Tes Nac - 003480030013-54 EMBRAPA CNPGL - numero 1.500.766.000.000,	3.474,86	3.474,86
14/04/2022	4.1.2.016 ( 3865)	1.1.3.002 ( 3490)	1545	144 Pix - Enviado - 14/04 12:55 Rosenilde Gomes De Lima - numero 41.401,	891,00	891,00
14/04/2022	4.1.2.016 ( 3865)	1.1.3.002 ( 3490)	1546	144 Pix - Enviado - 14/04 18:30 Lucrenilson Rodrigues - numero 41.402,	1.507,00	1.507,00
14/04/2022	4.1.2.016 ( 3865)	1.1.3.002 ( 3490)	1547	144 Pix - Enviado - 14/04 18:31 Edgar Jacauna - numero 41.403,	500,00	500,00
14/04/2022	2.1.4.006 ( 10)	1.1.3.002 ( 3490)	1548	109 Pagamento de Boleto - BANCO ITAUCARD S.A - numero 41.404,	2.170,82	2.170,82
14/04/2022	4.1.2.010 ( 611)	1.1.3.002 ( 3490)	1549	109 Pagamento de Boleto - BRASPRESS TRANSPORTES URGENTES LTDA - numero 41.405,	2.854,74	2.854,74
14/04/2022	2.1.4.006 ( 10)	1.1.3.002 ( 3490)	1550	109 Pagamento de Boleto - QUATRO COMERCIO DE MALHAS LTDA ME - numero 41.406,	199,00	199,00
14/04/2022	4.1.2.016 ( 3865)	1.1.3.002 ( 3490)	1551	144 Pix - Enviado - 14/04 18:37 Gabriella Nayara Dos Santo - numero 41.407,	1.202,50	1.202,50
14/04/2022	2.1.4.006 ( 10)	1.1.3.002 ( 3490)	1552	144 Pix - Enviado - 14/04 20:31 Maruzan Alves Da Cruz - numero 41.408,	250,00	250,00
14/04/2022	4.1.3.003 ( 3896)	1.1.3.002 ( 3490)	1553	258 Tarifa Pix Enviado - Tar. agrupadas - ocorrencia 14/04/2022 - numero 861.041.200.445.866,	36,24	36,24
14/04/2022	1.1.4.006 ( 6903)	1.1.3.002 ( 3490)	1554	351 BB Rende Fácil - numero 9.903,	34.277,79	34.277,79
				Total do Dia :	<b>96.609,40</b>	<b>96.609,40</b>
15/04/2022	2.1.1.160 ( 5944)	2.1.4.006 ( 10)	1555	Pagamento ref. Compra conf. NFE 179172 - INDUSTRIA DE LINHAS TRICHE LTDA	697,80	697,80
15/04/2022	2.1.1.160 ( 5944)	2.1.4.006 ( 10)	1556	Pagamento ref. Compra conf. NFE 179892 - INDUSTRIA DE LINHAS TRICHE LTDA	1.414,69	1.414,69
15/04/2022	2.1.1.038 ( 4398)	2.1.4.006 ( 10)	1557	Pagamento ref. Compra conf. NFE 143732 - WEDGE CALCADOS LTDA	761,00	761,00
15/04/2022	2.1.1.186 ( 6361)	2.1.4.006 ( 10)	1558	Pagamento ref. Compra conf. NFE 151177 - INDUSTRIA TEXTIL PORTO FRANCO LTDA-MTZ	1.755,60	1.755,60
				Total do Dia :	<b>4.629,09</b>	<b>4.629,09</b>

ETEC - ESCRIT. TEC. DE CONTAB. LTDA



Junta Comercial do Estado do Distrito Federal

Este Livro foi protocolado sob o nº 23/129.876-5 no dia 05/10/2023. Os dados de autenticação estão contidos no Termo de Autenticação que deverá ser validado conforme informações constantes do mesmo.

# LIVRO DIÁRIO

Nome : SILVENINA UNIFORMES LTDA EPP

CNPJ : 18.386.337/0001-44

Página : 80

Data	Conta de Débito	Conta de Crédito	Lanço	Histórico	Valor de Débito	Valor de Crédito
16/04/2022	2.1.1.021 ( 147)	2.1.4.006 ( 10)	1559	Pagamento ref. Compra conf. NFE 673399 - CIA DE FIAÇAO E TECIDOS CEDRO E CACHOEIRA	14.007,47	14.007,47
Total do Dia :					<b>14.007,47</b>	<b>14.007,47</b>
17/04/2022	2.1.1.165 ( 5999)	2.1.4.006 ( 10)	1560	Pagamento ref. Compra conf. NFE 381869 - QUATRO K TEXTIL LTDA	2.075,63	2.075,63
17/04/2022	2.1.1.021 ( 147)	2.1.4.006 ( 10)	1561	Pagamento ref. Compra conf. NFE 673051 - CIA DE FIAÇAO E TECIDOS CEDRO E CACHOEIRA	40.328,71	40.328,71
Total do Dia :					<b>42.404,34</b>	<b>42.404,34</b>
18/04/2022	4.1.2.010 ( 611)	2.1.4.006 ( 10)	1562	PAGTO NESTA DATA CONFORME FT 2249489-22 RODONAVES TRANSP E ENCOMENDAS LTDA.	871,85	871,85
18/04/2022	1.1.5.001 ( 3537)	3.1.1.002 ( 3575)	1563	Venda de Mercadoria a Vista conf. NFE 2839 - 11º REGIMENTO DE CAVALARIA MECANIZADO	6.955,60	6.955,60
18/04/2022	1.1.5.001 ( 3537)	3.1.1.002 ( 3575)	1564	Venda de Mercadoria a Vista conf. NFE 2841 - MUNICIPIO DE CAPITAO LEONIDAS MARQUES	888,00	888,00
18/04/2022	3.1.2.001 ( 3278)	2.1.4.006 ( 10)	1565	Devolução de Venda de Mercadoria conf. NFE 2840 - MUNICIPIO DE CAPITAO LEONIDAS MARQUES	888,00	888,00
18/04/2022	1.3.1.002 ( 475)	2.1.1.065 ( 4596)	1566	Compra de Mercadoria a Prazo conf. NFE 33629 - PCT COMERCIO DE TAPECARIA LTDA ME	1.550,00	1.550,00
18/04/2022	2.1.1.198 ( 6545)	2.1.4.006 ( 10)	1567	Pagamento ref. Compra conf. NFE 227630 - SANTISTA TEXTIL LTDA.	1.581,45	1.581,45
18/04/2022	2.1.1.149 ( 5746)	2.1.4.006 ( 10)	1568	Pagamento ref. Compra conf. NFE 331945 - CIPATEX IMPREGNADORA DE P E T LTDA	1.644,07	1.644,07
18/04/2022	2.1.1.001 ( 116)	2.1.4.006 ( 10)	1569	Pagamento ref. Compra conf. NFE 455513 - TECIDOS TITA LTDA	541,94	541,94
18/04/2022	2.1.1.198 ( 6545)	2.1.4.006 ( 10)	1570	Pagamento ref. Compra conf. NFE 227632 - SANTISTA TEXTIL LTDA.	2.134,61	2.134,61
18/04/2022	1.1.3.002 ( 3490)	1.1.5.001 ( 3537)	1571	632 Ordem Banc 12 Sec Tes Nac - 003945440067-01 DISTRITO SANIT.ESP.IND - numero 1.504.443.000.000,	5.183,30	5.183,30
18/04/2022	1.1.3.002 ( 3490)	1.1.5.001 ( 3537)	1572	632 Ordem Banc 12 Sec Tes Nac - 151264370030-88 HOSPITAL UNIV. DR. MIG - numero 1.514.901.000.000,	2.870,00	2.870,00
18/04/2022	4.1.2.016 ( 3865)	1.1.3.002 ( 3490)	1573	470 Transferência enviada - 18/04 1022 107946-8 RAFAEL OLIVEIR - numero 611.022.000.107.946,	1.500,00	1.500,00
18/04/2022	4.1.2.016 ( 3865)	1.1.3.002 ( 3490)	1574	144 Pix - Enviado - 15/04 11:54 Weslei Monteiro - numero 41.801,	1.000,00	1.000,00
18/04/2022	2.1.4.006 ( 10)	1.1.3.002 ( 3490)	1575	144 Pix - Enviado - 15/04 12:29 Tiago Tinoco Oliveira Fons - numero 41.802,	300,00	300,00
18/04/2022	4.1.2.016 ( 3865)	1.1.3.002 ( 3490)	1576	144 Pix - Enviado - 17/04 14:37 Maria Lucia Da Silva - numero 41.803,	38,00	38,00
18/04/2022	4.1.2.016 ( 3865)	1.1.3.002 ( 3490)	1577	144 Pix - Enviado - 18/04 12:16 Rosa Maria Da Silva Dias - numero 41.804,	99,00	99,00
18/04/2022	2.1.4.006 ( 10)	1.1.3.002 ( 3490)	1578	109 Pagamento de Boleto - numero 41.805,	1.581,45	1.581,45
18/04/2022	2.1.4.006 ( 10)	1.1.3.002 ( 3490)	1579	109 Pagamento de Boleto - INDUSTRIA TEXTIL PORTO FRANCO - numero 41.806,	1.755,60	1.755,60
18/04/2022	2.1.4.006 ( 10)	1.1.3.002 ( 3490)	1580	109 Pagamento de Boleto - SOFT WORKS EPI CALCADOS LTDA - numero 41.807,	761,00	761,00
18/04/2022	2.1.4.006 ( 10)	1.1.3.002 ( 3490)	1581	109 Pagamento de Boleto - INDUSTRIA DE LINHAS TRICHE LTDA - numero 41.808,	1.414,69	1.414,69
18/04/2022	2.1.4.006 ( 10)	1.1.3.002 ( 3490)	1582	109 Pagamento de Boleto - INDUSTRIA DE LINHAS TRICHE LTDA - numero 41.809,	697,80	697,80
18/04/2022	2.1.4.006 ( 10)	1.1.3.002 ( 3490)	1583	109 Pagamento de Boleto - BMA INTER FUNDO DE INVESTIMENTO EM DIR - numero 41.810,	40.328,71	40.328,71

ETEC - ESCRIT. TEC. DE CONTAB. LTDA



Junta Comercial do Estado do Distrito Federal

Este Livro foi protocolado sob o nº 23/129.876-5 no dia 05/10/2023. Os dados de autenticação estão contidos no Termo de Autenticação que deverá ser validado conforme informações constantes do mesmo.

# LIVRO DIÁRIO

Nome : SILVENINA UNIFORMES LTDA EPP

CNPJ : 18.386.337/0001-44

Página : 81

Data	Conta de Débito	Conta de Crédito	Lanço	Histórico	Valor de Débito	Valor de Crédito
18/04/2022	2.1.4.006 ( 10)	1.1.3.002 ( 3490)	1584	109 Pagamento de Boleto - QUATRO K - numero 41.811,	2.075,63	2.075,63
18/04/2022	2.1.4.006 ( 10)	1.1.3.002 ( 3490)	1585	109 Pagamento de Boleto - CARTAO DE COMPRA SUPPLIERCARD FUNDO DE - numero 41.812,	2.156,17	2.156,17
18/04/2022	2.1.4.006 ( 10)	1.1.3.002 ( 3490)	1586	109 Pagamento de Boleto - ATLANTA FUNDO DE INV EM DIR CRED N PAD - numero 41.813,	14.007,47	14.007,47
18/04/2022	2.1.4.006 ( 10)	1.1.3.002 ( 3490)	1587	109 Pagamento de Boleto - CIPATEX IMPREGNADORA DE PAPEIS E TECID - numero 41.814,	1.644,07	1.644,07
18/04/2022	4.1.1.009 ( 4442)	1.1.3.002 ( 3490)	1588	109 Pagamento de Boleto - NUCLEO DE INTEGRIDADE SENSORIAL E PSIC - numero 41.815,	240,00	240,00
18/04/2022	4.1.2.021 ( 4329)	1.1.3.002 ( 3490)	1589	109 Pagamento de Boleto - MERCADOPAGO.COM REPRESENTACOES LTDA - numero 41.816,	109,90	109,90
18/04/2022	2.1.4.006 ( 10)	1.1.3.002 ( 3490)	1590	144 Pix - Enviado - 18/04 17:26 Tecidos Tita - numero 41.817,	541,94	541,94
18/04/2022	2.1.4.006 ( 10)	1.1.3.002 ( 3490)	1591	144 Pix - Enviado - 18/04 17:32 Instituto De Dermatologia - numero 41.818,	400,00	400,00
18/04/2022	4.1.3.003 ( 3896)	1.1.3.002 ( 3490)	1592	258 Tarifa Pix Enviado - Tar. agrupadas - ocorrencia 18/04/2022 - numero 841.081.200.115.180,	17,26	17,26
18/04/2022	4.1.3.008 ( 5432)	1.1.3.002 ( 3490)	1593	133 Seg Créd Proteg Empresa - BB SEGURO CRED PROT EMPR - numero 34.243,	192,99	192,99
18/04/2022	1.1.3.002 ( 3490)	1.1.4.005 ( 5630)	1594	855 BB RF Automatico Empresa - numero 5,	62.808,38	62.808,38
18/04/2022	1.1.4.005 ( 5630)	3.2.1.005 ( 5883)	1595	JUROS RECEBIDOS DE APLICAÇÃO FINANCEIRA, CONF EXTRATO.	1.558,31	1.558,31
Total do Dia :					<b>160.337,19</b>	<b>160.337,19</b>
19/04/2022	1.1.5.001 ( 3537)	3.1.1.002 ( 3575)	1596	Venda de Mercadoria a Vista conf. NFE 2842 - MINISTERIO DA JUSTICA E SEGURANCA PUBLICA	3.615,00	3.615,00
19/04/2022	1.1.5.001 ( 3537)	3.1.1.002 ( 3575)	1597	Venda de Mercadoria a Vista conf. NFE 2843 - SENADO FEDERAL	4.735,00	4.735,00
19/04/2022	1.1.5.001 ( 3537)	3.1.1.002 ( 3575)	1598	Venda de Mercadoria a Vista conf. NFE 2844 - TUDO GOSTOSO PANIFICADORA LTDA	3.353,00	3.353,00
19/04/2022	1.3.1.001 ( 93)	2.1.4.006 ( 10)	1599	Compra de Mercadoria a Vista conf. NFE 488 - BRASILIA PACK EMBALAGENS LTDA	328,05	328,05
19/04/2022	1.1.3.002 ( 3490)	1.1.5.001 ( 3537)	1600	623 DOC Crédito em Conta - 104 4453 11292440000186 SC 420960 FMS - numero 2.706,	390,00	390,00
19/04/2022	1.1.3.002 ( 3490)	1.1.5.001 ( 3537)	1601	612 Recebimento Fornecedor - MUNICIPIO DE ARAUCARIA - numero 33.398,	690,00	690,00
19/04/2022	1.1.3.002 ( 3490)	1.1.5.001 ( 3537)	1602	612 Recebimento Fornecedor - MUNICIPIO DE ARAUCARIA - numero 33.415,	712,50	712,50
19/04/2022	1.1.3.002 ( 3490)	1.1.5.001 ( 3537)	1603	632 Ordem Banc 12 Sec Tes Nac - 096671950002-83 36 BATALHÃO DE INFANT - numero 1.523.233.000.000,	3.400,00	3.400,00
19/04/2022	1.1.3.002 ( 3490)	1.1.5.001 ( 3537)	1604	632 Ordem Banc 12 Sec Tes Nac - 003480030128-01 EMBRAPA CPATU - numero 1.526.273.000.000,	14.625,00	14.625,00
19/04/2022	4.0.1.001 ( 3445)	1.1.3.002 ( 3490)	1605	109 Pagamento de Boleto - VIA DA MODA CONFECOES LTDA - numero 41.901,	351,27	351,27
19/04/2022	4.1.2.016 ( 3865)	1.1.3.002 ( 3490)	1606	144 Pix - Enviado - 19/04 20:15 Sebastiana Andrea Alves Ma - numero 41.902,	1.300,00	1.300,00
19/04/2022	4.1.3.003 ( 3896)	1.1.3.002 ( 3490)	1607	170 Tar Transf Ptos p/ Milhas - Cobrança referente 14/04/2022 - numero 811.090.700.400.506,	30,00	30,00
19/04/2022	4.1.3.003 ( 3896)	1.1.3.002 ( 3490)	1608	258 Tarifa Pix Enviado - Tar. agrupadas - ocorrencia 19/04/2022 - numero 861.091.200.095.217,	10,00	10,00
19/04/2022	1.1.4.006 ( 6903)	1.1.3.002 ( 3490)	1609	351 BB Rende Fácil - numero 9.903,	17.736,23	17.736,23
Total do Dia :					<b>51.276,05</b>	<b>51.276,05</b>

ETEC - ESCRIT. TEC. DE CONTAB. LTDA



Junta Comercial do Estado do Distrito Federal

Este Livro foi protocolado sob o nº 23/129.876-5 no dia 05/10/2023. Os dados de autenticação estão contidos no Termo de Autenticação que deverá ser validado conforme informações constantes do mesmo.

# LIVRO DIÁRIO

Nome : SILVENINA UNIFORMES LTDA EPP

CNPJ : 18.386.337/0001-44

Página : 82

Data	Conta de Débito	Conta de Crédito	Lanço	Histórico	Valor de Débito	Valor de Crédito
20/04/2022	2.1.3.003 ( 697)	2.1.4.006 ( 10)	1610	PAGTO NESTA DATA CONFORME DARF- IRRF REF. MÊS 03/2022.	623,87	623,87
20/04/2022	2.1.2.004 ( 4)	2.1.4.006 ( 10)	1611	PAGTO NESTA DATA CONFORME DARF- INSS REF. MÊS 03/2022.	983,49	983,49
20/04/2022	2.1.3.001 ( 468)	2.1.4.006 ( 10)	1612	PAGTO GUIA SIMPLES NACIONAL MÊS 03/2022	59.153,62	59.153,62
20/04/2022	1.1.5.001 ( 3537)	3.1.1.002 ( 3575)	1613	Venda de Mercadoria a Vista conf. NFE 2845 - UNIVERSIDADE FEDERAL DE GOIAS	1.783,00	1.783,00
20/04/2022	1.3.1.002 ( 475)	2.1.1.021 ( 147)	1614	Compra de Mercadoria a Prazo conf. NFE 694284 - CIA DE FIACAO E TECIDOS CEDRO E CACHOEIRA	22.284,11	22.284,11
20/04/2022	1.3.1.002 ( 475)	2.1.1.198 ( 6545)	1615	Compra de Mercadoria a Prazo conf. NFE 235842 - SANTISTA TEXTIL LTDA.	10.124,62	10.124,62
20/04/2022	2.1.1.195 ( 6507)	2.1.4.006 ( 10)	1616	Pagamento ref. Compra conf. NFE 89318 - FABRICA DE TECIDOS SANTA MARGARIDA S/A	1.492,97	1.492,97
20/04/2022	2.1.1.151 ( 5760)	2.1.4.006 ( 10)	1617	Pagamento ref. Compra conf. NFE 21713 - LANIFICIO RESFIBRA LTDA.	8.989,11	8.989,11
20/04/2022	1.1.3.002 ( 3490)	1.1.5.001 ( 3537)	1618	870 Transferência recebida - 20/04 0901 15019-3 BOM RETIROBL P - numero 550.901.000.015.019,	390,00	390,00
20/04/2022	1.1.3.002 ( 3490)	1.1.5.001 ( 3537)	1619	624 Cobrança - numero 111.101.000.008.251,	784,39	784,39
20/04/2022	4.1.2.016 ( 3865)	1.1.3.002 ( 3490)	1620	470 Transferência enviada - 20/04 2911 75677-6 REGINA CELIA C - numero 612.911.000.075.677,	800,00	800,00
20/04/2022	2.1.4.006 ( 10)	1.1.3.002 ( 3490)	1621	470 Transferência enviada - 20/04 2911 100608-8 MARIA E V ALEN - numero 612.911.000.100.608,	700,00	700,00
20/04/2022	2.1.4.006 ( 10)	1.1.3.002 ( 3490)	1622	470 Transferência enviada - 20/04 3602 24968-8 THAIS FERNANDA - numero 613.602.000.024.968,	750,00	750,00
20/04/2022	4.0.1.001 ( 3445)	1.1.3.002 ( 3490)	1623	144 Pix - Enviado - 20/04 09:42 Btcp Textil - numero 42.001,	550,00	550,00
20/04/2022	4.1.2.016 ( 3865)	1.1.3.002 ( 3490)	1624	144 Pix - Enviado - 20/04 09:48 Rosa Maria Da Silva Dias - numero 42.002,	4.972,00	4.972,00
20/04/2022	4.1.2.016 ( 3865)	1.1.3.002 ( 3490)	1625	144 Pix - Enviado - 20/04 13:20 Jeilson Rodrigues Da Silva - numero 42.003,	1.000,00	1.000,00
20/04/2022	4.1.2.004 ( 598)	1.1.3.002 ( 3490)	1626	363 Pagto conta telefone - VIVO FIXO/BRASIL - numero 42.004,	174,98	174,98
20/04/2022	2.1.4.006 ( 10)	1.1.3.002 ( 3490)	1627	109 Pagamento de Boleto - FABRICA DE TECIDOS SANTA MARGA - numero 42.005,	1.492,97	1.492,97
20/04/2022	2.1.4.006 ( 10)	1.1.3.002 ( 3490)	1628	375 Impostos - DAS - SIMPLES NACIONAL - numero 42.006,	59.153,62	59.153,62
20/04/2022	2.1.4.006 ( 10)	1.1.3.002 ( 3490)	1629	375 Impostos - RFB-DARF CODIGO DE BARRAS - numero 42.007,	983,49	983,49
20/04/2022	2.1.4.006 ( 10)	1.1.3.002 ( 3490)	1630	375 Impostos - DARF - 18.386.337/0001-44 - 0561 - numero 42.008,	623,87	623,87
20/04/2022	2.1.4.006 ( 10)	1.1.3.002 ( 3490)	1631	109 Pagamento de Boleto - BB ADMINISTRADORA DE CARTOES - numero 42.009,	1.640,53	1.640,53
20/04/2022	4.1.2.016 ( 3865)	1.1.3.002 ( 3490)	1632	144 Pix - Enviado - 20/04 16:37 Lucrenilson Rodrigues - numero 42.010,	800,00	800,00
20/04/2022	4.1.2.016 ( 3865)	1.1.3.002 ( 3490)	1633	144 Pix - Enviado - 20/04 16:39 Edgar Jacauna - numero 42.011,	200,00	200,00
20/04/2022	2.1.4.006 ( 10)	1.1.3.002 ( 3490)	1634	109 Pagamento de Boleto - SERGIPE INDUSTRIAL TEXTIL LTDA - numero 42.012,	2.571,00	2.571,00
20/04/2022	4.1.3.003 ( 3896)	1.1.3.002 ( 3490)	1635	124 Débito Serviço Cobrança - Tar. agrupadas - ocorrencia 18/04/2022 - numero 1.459.880.017.019,	9,00	9,00
20/04/2022	4.1.3.003 ( 3896)	1.1.3.002 ( 3490)	1636	258 Tarifa Pix Enviado - Tar. agrupadas - ocorrencia 20/04/2022 - numero 881.101.300.085.812,	35,24	35,24
20/04/2022	1.1.3.002 ( 3490)	1.1.4.005 ( 5630)	1637	855 BB RF Automatico Empresa - numero 5,	71.931,00	71.931,00
20/04/2022	1.1.3.002 ( 3490)	1.1.4.006 ( 6903)	1638	798 BB Rende Fácil - numero 9.903,	2.961,31	2.961,31

ETEC - ESCRIT. TEC. DE CONTAB. LTDA



Junta Comercial do Estado do Distrito Federal

Este Livro foi protocolado sob o nº 23/129.876-5 no dia 05/10/2023. Os dados de autenticação estão contidos no Termo de Autenticação que deverá ser validado conforme informações constantes do mesmo.

# LIVRO DIÁRIO

Nome : SILVENINA UNIFORMES LTDA EPP

CNPJ : 18.386.337/0001-44

Página : 83

Data	Conta de Débito	Conta de Crédito	Lanço	Histórico	Valor de Débito	Valor de Crédito
20/04/2022	1.1.3.002	( 3490) 3.2.1.005	( 5883)	1639 900 BB Rende Fácil - numero 131.110.100.012.754,	0,01	0,01
20/04/2022	1.1.4.005	( 5630) 1.1.3.002	( 3490)	1640 248 Estorno Resgate Automátic - numero 5,	71.931,00	71.931,00
20/04/2022	1.1.3.002	( 3490) 1.1.4.005	( 5630)	1641 855 BB RF Automatico Empresa - numero 5,	71.930,99	71.930,99
Total do Dia :					<b>401.820,19</b>	<b>401.820,19</b>
21/04/2022	2.1.1.087	( 4879) 2.1.4.006	( 10)	1642 Pagamento ref. Compra conf. NFE 1613105 - EXCIM IMPORTACAO E EXPORTACAO S/A	2.334,53	2.334,53
21/04/2022	2.1.1.179	( 6248) 2.1.4.006	( 10)	1643 Pagamento ref. Compra conf. NFE 40545 - DORLYTEX INDUSTRIA DE ELASTICOS LTDA	1.071,68	1.071,68
Total do Dia :					<b>3.406,21</b>	<b>3.406,21</b>
22/04/2022	4.1.2.010	( 611) 2.1.4.006	( 10)	1644 PAGTO NESTA DATA CONFORME FT 2203166864 BRASPRESS TRANSPORTES URGENTES LTDA.	259,57	259,57
22/04/2022	4.1.2.010	( 611) 2.1.4.006	( 10)	1645 PAGTO NESTA DATA CONFORME FT 2204016255 BRASPRESS TRANSPORTES URGENTES LTDA.	2.314,54	2.314,54
22/04/2022	1.1.5.001	( 3537) 3.1.1.002	( 3575)	1646 Venda de Mercadoria a Vista conf. NFE 2846 - UNIVERSIDADE FEDERAL DE ALFENAS	2.476,35	2.476,35
22/04/2022	1.1.5.001	( 3537) 3.1.1.002	( 3575)	1647 Venda de Mercadoria a Vista conf. NFE 2847 - FUNDO MUN DE SAUDE DE PRESIDENTE CASTELO BRANCO	1.653,00	1.653,00
22/04/2022	1.3.1.002	( 475) 2.1.1.128	( 5371)	1648 Compra de Mercadoria a Prazo conf. NFE 97421 - COMPANHIA FABRIL MASCARENHAS	21.252,00	21.252,00
22/04/2022	2.1.1.201	( 6613) 2.1.4.006	( 10)	1649 Pagamento ref. Compra conf. NFE 31325 - LUTHIMA COMERCIO ATACADISTA DE TECIDOS LTDA	4.061,17	4.061,17
22/04/2022	2.1.1.201	( 6613) 2.1.4.006	( 10)	1650 Pagamento ref. Compra conf. NFE 31449 - LUTHIMA COMERCIO ATACADISTA DE TECIDOS LTDA	928,40	928,40
22/04/2022	1.1.3.002	( 3490) 1.1.5.001	( 3537)	1651 870 Transferência recebida - 22/04 1718 2072-9 SST-FEAS-PMSB- - numero 551.718.000.002.072,	1.170,00	1.170,00
22/04/2022	1.1.3.002	( 3490) 1.1.5.001	( 3537)	1652 976 TED-Crédito em Conta - 341 3380 18715615000160 EMG CONTA UNIC - numero 211.823.658,	23.960,00	23.960,00
22/04/2022	1.1.3.002	( 3490) 1.1.5.001	( 3537)	1653 976 TED-Pag Fornecedores - 104 0937 14706049000179 FUNDACAO HOSPI - numero 211.954.583,	30.000,00	30.000,00
22/04/2022	1.1.3.002	( 3490) 1.1.5.001	( 3537)	1654 976 TED-Crédito em Conta - 104 2794 10502833000104 FUNDO MUNICIPAL - numero 212.014.128,	220,20	220,20
22/04/2022	1.1.3.002	( 3490) 2.1.4.006	( 10)	1655 732 Cielo Vendas Crédito - numero 772.492.146,	2.237,43	2.237,43
22/04/2022	2.1.4.006	( 10) 1.1.3.002	( 3490)	1656 470 Transferência enviada - 22/04 3603 36041-4 SILVERIO SILVA - numero 613.603.000.036.041,	1.500,00	1.500,00
22/04/2022	4.1.2.016	( 3865) 1.1.3.002	( 3490)	1657 393 TED Transf.Eletr.Disponiv - 104 0006 45799326172 JOSE AUGUSTO DE S - numero 42.201,	200,00	200,00
22/04/2022	4.1.2.016	( 3865) 1.1.3.002	( 3490)	1658 144 Pix - Enviado - 22/04 12:13 Cleidiana Da Conceicao - numero 42.202,	197,70	197,70
22/04/2022	2.1.4.006	( 10) 1.1.3.002	( 3490)	1659 109 Pagamento de Boleto - DORLYTEX INDUSTRIA DE ELASTICO - numero 42.203,	1.071,68	1.071,68
22/04/2022	2.1.4.006	( 10) 1.1.3.002	( 3490)	1660 109 Pagamento de Boleto - EXCIM IMPORT E EXPORTACAO S A - numero 42.204,	2.334,53	2.334,53
22/04/2022	2.1.4.006	( 10) 1.1.3.002	( 3490)	1661 109 Pagamento de Boleto - BRASPRESS TRANSPORTES URGENTES LTDA - numero 42.205,	2.314,54	2.314,54
22/04/2022	2.1.4.006	( 10) 1.1.3.002	( 3490)	1662 109 Pagamento de Boleto - LUTHIMA COMERCIO ATACADISTA DE - numero 42.206,	928,40	928,40
22/04/2022	2.1.4.006	( 10) 1.1.3.002	( 3490)	1663 109 Pagamento de Boleto - LUTHIMA COMERCIO ATACADISTA DE - numero 42.207,	4.061,17	4.061,17

ETEC - ESCRIT. TEC. DE CONTAB. LTDA



Junta Comercial do Estado do Distrito Federal

Este Livro foi protocolado sob o nº 23/129.876-5 no dia 05/10/2023. Os dados de autenticação estão contidos no Termo de Autenticação que deverá ser validado conforme informações constantes do mesmo.

# LIVRO DIÁRIO

Nome : SILVENINA UNIFORMES LTDA EPP

CNPJ : 18.386.337/0001-44

Página : 84

Data	Conta de Débito	Conta de Crédito	Lanço	Histórico	Valor de Débito	Valor de Crédito
22/04/2022	2.1.4.006 ( 10)	1.1.3.002 ( 3490)	1664	109 Pagamento de Boleto - BRASPRESS TRANSPORTES URGENTES LTDA - numero 42.208,	259,57	259,57
22/04/2022	4.1.2.019 ( 4213)	1.1.3.002 ( 3490)	1665	109 Pagamento de Boleto - AC COELHO MAT PARA CONSTR LTDA - numero 42.209,	1.048,73	1.048,73
22/04/2022	4.1.4.012 ( 680)	1.1.3.002 ( 3490)	1666	375 Impostos - DETRAN DF - numero 42.210,	393,00	393,00
22/04/2022	4.1.2.036 ( 6958)	1.1.3.002 ( 3490)	1667	303 Pagto via Auto-Atend.BB - PSICOMED - numero 42.211,	428,15	428,15
22/04/2022	4.1.2.016 ( 3865)	1.1.3.002 ( 3490)	1668	144 Pix - Enviado - 22/04 18:25 Maria Lucia Da Silva - numero 42.212,	150,00	150,00
22/04/2022	4.1.2.016 ( 3865)	1.1.3.002 ( 3490)	1669	144 Pix - Enviado - 22/04 18:26 Igor Alves Dos Santos - numero 42.213,	150,00	150,00
22/04/2022	4.1.2.010 ( 611)	1.1.3.002 ( 3490)	1670	109 Pagamento de Boleto - RODONAVES TRANSPORTES E ENCOMENDAS LTD - numero 42.214,	893,40	893,40
22/04/2022	2.1.4.006 ( 10)	1.1.3.002 ( 3490)	1671	109 Pagamento de Boleto - LANIFICIO RESFIBRA LTDA - numero 42.215,	9.192,27	9.192,27
22/04/2022	4.1.3.003 ( 3896)	1.1.3.002 ( 3490)	1672	258 Tarifa Pix Enviado - Tar. agrupadas - ocorrencia 22/04/2022 - numero 821.121.200.608.613,	1,48	1,48
22/04/2022	1.1.4.006 ( 6903)	1.1.3.002 ( 3490)	1673	351 BB Rende Fácil - numero 9.903,	32.463,01	32.463,01
22/04/2022	4.1.3.006 ( 642)	2.1.4.006 ( 10)	1674	Pagamento ref. Compra conf. NFE 21713 - LANIFICIO RESFIBRA LTDA., JUROS DE MORA.	203,16	203,16
Total do Dia :					<b>148.323,45</b>	<b>148.323,45</b>
24/04/2022	2.1.1.073 ( 4701)	2.1.4.006 ( 10)	1675	Pagamento ref. Compra conf. NFE 31923 - SERGIPE INDUSTRIAL TEXTIL LTDA	2.571,00	2.571,00
24/04/2022	2.1.1.014 ( 3384)	2.1.4.006 ( 10)	1676	Pagamento ref. Compra conf. NFE 38494 - MAFRATEX IND. E COMERCIO LTDA.	3.718,00	3.718,00
Total do Dia :					<b>6.289,00</b>	<b>6.289,00</b>
25/04/2022	4.1.3.009 ( 5784)	2.1.4.006 ( 10)	1677	PAGTO NESTA DATA CONFORME DAR-PARCELAMENTO ADM LEI 432/01 REF. PARCELA 30/59.	778,35	778,35
25/04/2022	4.0.1.001 ( 3445)	3.1.1.003 ( 3582)	1678	NFE 2848	21.252,00	21.252,00
25/04/2022	1.3.1.002 ( 475)	2.1.1.068 ( 4657)	1679	Compra de Mercadoria a Prazo conf. NFE 260739 - TECELAGEM ATLANTICA EIRELI	3.000,00	3.000,00
25/04/2022	1.3.1.002 ( 475)	2.1.1.073 ( 4701)	1680	Compra de Mercadoria a Prazo conf. NFE 32702 - SERGIPE INDUSTRIAL TEXTIL LTDA	2.350,00	2.350,00
25/04/2022	1.3.1.006 ( 4527)	3.2.1.004 ( 4534)	1681	NFE 17880	26,39	26,39
25/04/2022	2.1.1.201 ( 6613)	2.1.4.006 ( 10)	1682	Pagamento ref. Compra conf. NFE 26520 - LUTHIMA COMERCIO ATACADISTA DE TECIDOS LTDA	2.073,66	2.073,66
25/04/2022	2.1.1.201 ( 6613)	2.1.4.006 ( 10)	1683	Pagamento ref. Compra conf. NFE 26600 - LUTHIMA COMERCIO ATACADISTA DE TECIDOS LTDA	207,46	207,46
25/04/2022	2.1.1.065 ( 4596)	2.1.4.006 ( 10)	1684	Pagamento ref. Compra conf. NFE 33170 - PCT COMERCIO DE TAPECARIA LTDA ME	1.485,00	1.485,00
25/04/2022	1.1.3.002 ( 3490)	1.1.5.001 ( 3537)	1685	870 Transferência recebida - 25/04 1046 03580-0 FUNDACAO H M J - numero 551.046.000.033.580,	764,00	764,00
25/04/2022	1.1.3.002 ( 3490)	1.1.5.001 ( 3537)	1686	870 Transferência recebida - 25/04 1393 30913-3 QUILOMBOBL PSB - numero 551.393.000.030.913,	780,00	780,00
25/04/2022	1.1.3.002 ( 3490)	1.1.4.005 ( 5630)	1687	855 BB RF Automatico Empresa - numero 1.200.005,	0,03	0,03
25/04/2022	1.1.3.002 ( 3490)	1.1.5.001 ( 3537)	1688	632 Ordem Banc 12 Sec Tes Nac - 003998570028-46 CIA DE DES.DOS VALES D - numero 1.612.067.000.000,	22.208,40	22.208,40

ETEC - ESCRIT. TEC. DE CONTAB. LTDA



Junta Comercial do Estado do Distrito Federal

Este Livro foi protocolado sob o nº 23/129.876-5 no dia 05/10/2023. Os dados de autenticação estão contidos no Termo de Autenticação que deverá ser validado conforme informações constantes do mesmo.

# LIVRO DIÁRIO

Nome : SILVENINA UNIFORMES LTDA EPP

CNPJ : 18.386.337/0001-44

Página : 85

Data	Conta de Débito	Conta de Crédito	Lanço	Histórico	Valor de Débito	Valor de Crédito
25/04/2022	1.1.3.002 ( 3490)	1.1.5.001 ( 3537)	1689	632 Ordem Banc 12 Sec Tes Nac - 096134610001-04 8 DEPÓSITO DE SUPRIME - numero 1.614.580.000.000,	5.301,00	5.301,00
25/04/2022	1.1.3.002 ( 3490)	1.1.5.001 ( 3537)	1690	632 Ordem Banc 12 Sec Tes Nac - 096001220001-93 COMANDO DO COMANDO MIL - numero 1.615.069.000.000,	960,00	960,00
25/04/2022	1.1.3.002 ( 3490)	1.1.5.001 ( 3537)	1691	632 Ordem Bancária - 829513100001-56 SC-SEC DE ESTADO DA FA - numero 202.204.220.034.243,	1.800,00	1.800,00
25/04/2022	1.1.3.002 ( 3490)	1.1.5.001 ( 3537)	1692	632 Ordem Bancária - 829513100001-56 SC-SEC DE ESTADO DA FA - numero 202.204.220.034.244,	4.885,60	4.885,60
25/04/2022	1.1.3.002 ( 3490)	1.1.5.001 ( 3537)	1693	632 Ordem Bancária - 829513100001-56 SC-SEC DE ESTADO DA FA - numero 202.204.220.034.245,	8.775,00	8.775,00
25/04/2022	1.1.3.002 ( 3490)	1.1.5.001 ( 3537)	1694	632 Ordem Bancária - 829513100001-56 SC-SEC DE ESTADO DA FA - numero 202.204.220.034.246,	630,00	630,00
25/04/2022	2.1.4.006 ( 10)	1.1.3.002 ( 3490)	1695	470 Transferência enviada - 25/04 3603 36041-4 SILVERIO SILVA - numero 613.603.000.036.041,	2.500,00	2.500,00
25/04/2022	4.1.2.016 ( 3865)	1.1.3.002 ( 3490)	1696	144 Pix - Enviado - 23/04 11:03 Marcio Santos Barbosa - numero 42.501,	20,00	20,00
25/04/2022	4.1.2.016 ( 3865)	1.1.3.002 ( 3490)	1697	144 Pix - Enviado - 23/04 11:04 Marcio Santos Barbosa - numero 42.502,	21,00	21,00
25/04/2022	4.1.2.016 ( 3865)	1.1.3.002 ( 3490)	1698	144 Pix - Enviado - 23/04 13:23 Ubiramar Lopes Ribeiro Fon - numero 42.503,	100,00	100,00
25/04/2022	4.1.2.016 ( 3865)	1.1.3.002 ( 3490)	1699	144 Pix - Enviado - 24/04 10:37 Delite Soares Guedes - numero 42.504,	170,00	170,00
25/04/2022	2.1.4.006 ( 10)	1.1.3.002 ( 3490)	1700	109 Pagamento de Boleto - MAFRATEX I. E C. DE A. P C M B LTDA - numero 42.505,	3.718,00	3.718,00
25/04/2022	4.0.1.001 ( 3445)	1.1.3.002 ( 3490)	1701	109 Pagamento de Boleto - TEXMALHA COMERCIO DE TECIDOS LTDA - numero 42.506,	1.825,86	1.825,86
25/04/2022	2.1.4.006 ( 10)	1.1.3.002 ( 3490)	1702	109 Pagamento de Boleto - PCT COMERCIO DE TAPECARIA EIRE - numero 42.507,	1.485,00	1.485,00
25/04/2022	2.1.4.006 ( 10)	1.1.3.002 ( 3490)	1703	109 Pagamento de Boleto - LUTHIMA COMERCIO ATACADISTA DE - numero 42.508,	207,46	207,46
25/04/2022	2.1.4.006 ( 10)	1.1.3.002 ( 3490)	1704	109 Pagamento de Boleto - LUTHIMA COMERCIO ATACADISTA DE - numero 42.509,	2.073,66	2.073,66
25/04/2022	2.1.4.006 ( 10)	1.1.3.002 ( 3490)	1705	375 Impostos - GDF CONTA ARRECADACAO - numero 42.510,	778,35	778,35
25/04/2022	2.1.4.006 ( 10)	1.1.3.002 ( 3490)	1706	144 Pix - Enviado - 25/04 14:45 Proroupas Confeccoes Ltda - numero 42.511,	2.755,00	2.755,00
25/04/2022	4.1.2.019 ( 4213)	1.1.3.002 ( 3490)	1707	109 Pagamento de Boleto - AC COELHO MAT PARA CONSTR LTDA - numero 42.512,	820,00	820,00
25/04/2022	4.1.2.016 ( 3865)	1.1.3.002 ( 3490)	1708	144 Pix - Enviado - 25/04 14:51 Maria Neuma Liborio Das Ne - numero 42.513,	2.148,00	2.148,00
25/04/2022	4.1.2.016 ( 3865)	1.1.3.002 ( 3490)	1709	144 Pix - Enviado - 25/04 18:03 Maria Lúcia Da Silva - numero 42.514,	130,40	130,40
25/04/2022	4.1.3.003 ( 3896)	1.1.3.002 ( 3490)	1710	142 Tarifa MSG - Mês Anterior - Cobrança referente 11/04/2022 - numero 861.150.800.078.115,	6,50	6,50
25/04/2022	4.1.3.003 ( 3896)	1.1.3.002 ( 3490)	1711	258 Tarifa Pix Enviado - Tar. agrupadas - ocorrencia 25/04/2022 - numero 861.151.200.091.426,	4,68	4,68
25/04/2022	1.1.4.006 ( 6903)	1.1.3.002 ( 3490)	1712	351 BB Rende Fácil - numero 9.903,	27.340,12	27.340,12
25/04/2022	2.2.3.001 ( 208)	2.1.4.006 ( 10)	1713	Lucros distribuidos referente ao exercicio de 2021 ao sócio, TIAGO TINÓCO OLIVEIRA FONSÊCA	19.500,00	19.500,00
Total do Dia :					<b>142.880,92</b>	<b>142.880,92</b>
26/04/2022	1.3.1.002 ( 475)	2.1.1.021 ( 147)	1714	Compra de Mercadoria a Prazo conf. NFE 695313 - CIA DE FIAÇAO E TECIDOS CEDRO E CACHOEIRA	6.228,62	6.228,62

ETEC - ESCRIT. TEC. DE CONTAB. LTDA



Junta Comercial do Estado do Distrito Federal

Este Livro foi protocolado sob o nº 23/129.876-5 no dia 05/10/2023. Os dados de autenticação estão contidos no Termo de Autenticação que deverá ser validado conforme informações constantes do mesmo.

# LIVRO DIÁRIO

Nome : SILVENINA UNIFORMES LTDA EPP

CNPJ : 18.386.337/0001-44

Página : 86

Data	Conta de Débito	Conta de Crédito	Lanço	Histórico	Valor de Débito	Valor de Crédito
26/04/2022	1.3.1.002 ( 475)	2.1.1.012 ( 3360)	1715	Compra de Mercadoria a Prazo conf. NFE 27259 - DINAMICA TECIDOS LTDA	8.298,00	8.298,00
26/04/2022	2.1.1.021 ( 147)	2.1.4.006 ( 10)	1716	Pagamento ref. Compra conf. NFE 675231 - CIA DE FIACAO E TECIDOS CEDRO E CACHOEIRA	3.505,99	3.505,99
26/04/2022	1.1.3.002 ( 3490)	1.1.5.001 ( 3537)	1717	870 Transferência recebida - 26/04 0986 10757-3 S MUN SAUDE RE - numero 550.986.000.010.757,	25.784,20	25.784,20
26/04/2022	1.1.3.002 ( 3490)	1.1.5.001 ( 3537)	1718	870 Transferência recebida - 26/04 0986 15890-9 PR 412650 FMS - numero 550.986.000.015.890,	3.611,50	3.611,50
26/04/2022	1.1.3.002 ( 3490)	1.1.5.001 ( 3537)	1719	870 Transferência recebida - 26/04 1478 19923-0 SC 420170 FMS - numero 551.478.000.019.923,	499,90	499,90
26/04/2022	2.1.4.006 ( 10)	1.1.3.002 ( 3490)	1720	109 Pagamento de Boleto - BB ADMINISTRADORA DE CARTOES - numero 42.601,	10.236,85	10.236,85
26/04/2022	2.1.4.006 ( 10)	1.1.3.002 ( 3490)	1721	109 Pagamento de Boleto - BANCO SOFISA S/A - numero 42.602,	3.505,99	3.505,99
26/04/2022	4.1.2.016 ( 3865)	1.1.3.002 ( 3490)	1722	144 Pix - Enviado - 26/04 14:35 Valdirene Ferreira De Sa - numero 42.603,	1.009,00	1.009,00
26/04/2022	4.1.2.016 ( 3865)	1.1.3.002 ( 3490)	1723	144 Pix - Enviado - 26/04 14:40 Regina Celia Costa Sousa - numero 42.604,	473,00	473,00
26/04/2022	4.1.2.016 ( 3865)	1.1.3.002 ( 3490)	1724	144 Pix - Enviado - 26/04 14:47 Alberdan Alves Dos Santos - numero 42.605,	792,25	792,25
26/04/2022	1.1.4.006 ( 6903)	1.1.3.002 ( 3490)	1725	351 BB Rende Fácil - numero 9.903,	13.878,51	13.878,51
Total do Dia :					<b>77.823,81</b>	<b>77.823,81</b>
27/04/2022	1.1.5.001 ( 3537)	3.1.1.002 ( 3575)	1726	Venda de Mercadoria a Vista conf. NFE 2849 - MUNICIPIO DE DESCOBERTO	1.129,20	1.129,20
27/04/2022	1.1.5.001 ( 3537)	3.1.1.002 ( 3575)	1727	Venda de Mercadoria a Vista conf. NFE 2850 - EMPRESA DE PESQUISA AGROPECUARIA E EXTENSAO RURAL DE SANTA C	8.347,47	8.347,47
27/04/2022	1.1.5.001 ( 3537)	3.1.1.002 ( 3575)	1728	Venda de Mercadoria a Vista conf. NFE 2851 - MUNICIPIO DE LAURENTINO	390,00	390,00
27/04/2022	1.1.5.001 ( 3537)	3.1.1.002 ( 3575)	1729	Venda de Mercadoria a Vista conf. NFE 2852 - FUNDO MUNICIPAL DE SAUDE	208,00	208,00
27/04/2022	2.1.1.087 ( 4879)	2.1.4.006 ( 10)	1730	Pagamento ref. Compra conf. NFE 1630021 - EXCIM IMPORTACAO E EXPORTACAO S/A	1.540,83	1.540,83
27/04/2022	2.1.1.198 ( 6545)	2.1.4.006 ( 10)	1731	Pagamento ref. Compra conf. NFE 229306 - SANTISTA TEXTIL LTDA.	2.619,25	2.619,25
27/04/2022	2.1.1.037 ( 4381)	2.1.4.006 ( 10)	1732	Pagamento ref. Compra conf. NFE 6172 - QUATRO COMERCIO DE MALHAS LTDA ME	231,72	231,72
27/04/2022	1.1.3.002 ( 3490)	1.1.5.001 ( 3537)	1733	870 Transferência recebida - 27/04 0996 28301-0 LAJEADO GRBL P - numero 550.996.000.028.301,	390,00	390,00
27/04/2022	4.1.2.016 ( 3865)	1.1.3.002 ( 3490)	1734	144 Pix - Enviado - 27/04 17:24 Sebastiana Andrea Alves Ma - numero 42.701,	500,00	500,00
27/04/2022	4.1.2.016 ( 3865)	1.1.3.002 ( 3490)	1735	144 Pix - Enviado - 27/04 19:51 Carlos Eduardo Da Silva So - numero 42.702,	608,00	608,00
27/04/2022	4.1.2.002 ( 574)	1.1.3.002 ( 3490)	1736	362 Pagamento conta luz - CEB - numero 42.703,	767,29	767,29
27/04/2022	4.1.2.015 ( 3315)	1.1.3.002 ( 3490)	1737	109 Pagamento de Boleto - CARTORIO DO 3 OFICIO TAGUATING - numero 42.704,	437,06	437,06
27/04/2022	4.0.1.001 ( 3445)	1.1.3.002 ( 3490)	1738	109 Pagamento de Boleto - numero 42.705,	1.160,00	1.160,00
27/04/2022	4.1.2.003 ( 581)	1.1.3.002 ( 3490)	1739	361 Pgto conta água - CAESB - numero 42.706,	117,22	117,22
27/04/2022	4.1.2.003 ( 581)	1.1.3.002 ( 3490)	1740	361 Pgto conta água - CAESB - numero 42.707,	33,98	33,98
27/04/2022	2.1.4.006 ( 10)	1.1.3.002 ( 3490)	1741	109 Pagamento de Boleto - numero 42.708,	2.619,25	2.619,25
27/04/2022	2.1.4.006 ( 10)	1.1.3.002 ( 3490)	1742	109 Pagamento de Boleto - QUATRO COMERCIO DE MALHAS LTDA ME - numero 42.709,	231,72	231,72
27/04/2022	2.1.4.006 ( 10)	1.1.3.002 ( 3490)	1743	109 Pagamento de Boleto - EXCIM IMPORTACAO E EXPORTACAO - numero 42.710,	1.540,83	1.540,83

ETEC - ESCRIT. TEC. DE CONTAB. LTDA



Junta Comercial do Estado do Distrito Federal

Este Livro foi protocolado sob o nº 23/129.876-5 no dia 05/10/2023. Os dados de autenticação estão contidos no Termo de Autenticação que deverá ser validado conforme informações constantes do mesmo.



# LIVRO DIÁRIO

Nome : SILVENINA UNIFORMES LTDA EPP

CNPJ : 18.386.337/0001-44

Página : 87

Data	Conta de Débito	Conta de Crédito	Lanço	Histórico	Valor de Débito	Valor de Crédito
27/04/2022	1.1.3.002	( 3490) 1.1.4.006	( 6903)	1744 798 BB Rende Fácil - numero 9.903,	7.625,35	7.625,35
27/04/2022	1.1.3.002	( 3490) 3.2.1.005	( 5883)	1745 900 BB Rende Fácil - numero 111.180.100.006.893,	0,01	0,01
				Total do Dia :	<b>30.497,18</b>	<b>30.497,18</b>
28/04/2022	4.0.1.001	( 3445) 3.1.1.003	( 3582)	1746 NFE 2853	2.350,00	2.350,00
28/04/2022	1.3.1.001	( 93) 2.1.4.006	( 10)	1747 Compra de Mercadoria a Vista conf. NFE 502 - BRASILIA PACK EMBALAGENS LTDA	161,09	161,09
28/04/2022	1.1.3.002	( 3490) 1.1.5.001	( 3537)	1748 976 TED-Crédito em Conta - 104 4497 33469172000168 SERVICO NACION - numero 212.842.203,	374,00	374,00
28/04/2022	1.1.3.002	( 3490) 1.1.5.001	( 3537)	1749 632 Ordem Banc 12 Sec Tes Nac - 032776100001- 25 DEPARTAMENTO DE ADMINI - numero 1.665.656.000.000,	1.852,00	1.852,00
28/04/2022	4.1.2.004	( 598) 1.1.3.002	( 3490)	1750 363 Pagto conta telefone - OI MOVEL SUL- CENTRO OESTE - numero 42.801,	139,86	139,86
28/04/2022	4.1.2.016	( 3865) 1.1.3.002	( 3490)	1751 144 Pix - Enviado - 28/04 16:21 Sulene Alves Da Silva - numero 42.802,	50,00	50,00
28/04/2022	1.1.4.006	( 6903) 1.1.3.002	( 3490)	1752 351 BB Rende Fácil - numero 9.903,	2.036,15	2.036,15
				Total do Dia :	<b>6.963,10</b>	<b>6.963,10</b>
29/04/2022	4.1.2.010	( 611) 2.1.4.006	( 10)	1753 PAGTO NESTA DATA CONFORME FT 2204065237 BRASPRESS TRANSPORTES URGENTES LTDA.	1.539,44	1.539,44
29/04/2022	1.1.5.043	( 6699) 3.1.1.002	( 3575)	1754 Venda de Mercadoria a Prazo conf. NFE 2854 - COND. LED. AGUAS CLARAS.	1.542,00	1.542,00
29/04/2022	2.1.1.160	( 5944) 2.1.4.006	( 10)	1755 Pagamento ref. Compra conf. NFE 179892 - INDUSTRIA DE LINHAS TRICHE LTDA	1.410,45	1.410,45
29/04/2022	2.1.1.038	( 4398) 2.1.4.006	( 10)	1756 Pagamento ref. Compra conf. NFE 144771 - WEDGE CALCADOS LTDA	337,25	337,25
29/04/2022	1.1.3.002	( 3490) 1.1.5.001	( 3537)	1757 632 Ordem Bancária - 829513100001-56 SC-SEC DE ESTADO DA FA - numero 202.204.280.106.621,	330,00	330,00
29/04/2022	1.1.3.002	( 3490) 1.1.5.001	( 3537)	1758 632 Ordem Bancária - 829513100001-56 SC-SEC DE ESTADO DA FA - numero 202.204.280.106.622,	7.315,55	7.315,55
29/04/2022	4.1.2.016	( 3865) 1.1.3.002	( 3490)	1759 470 Transferência enviada - 29/04 4598 87297-0 CLEONITA PEREI - numero 614.598.000.087.297,	130,00	130,00
29/04/2022	4.1.2.016	( 3865) 1.1.3.002	( 3490)	1760 144 Pix - Enviado - 29/04 12:52 Geiza Araujo Ferreira - numero 42.901,	1.100,00	1.100,00
29/04/2022	2.1.4.006	( 10) 1.1.3.002	( 3490)	1761 109 Pagamento de Boleto - SOFT WORKS EPI CALCADOS LTDA - numero 42.902,	337,25	337,25
29/04/2022	2.1.4.006	( 10) 1.1.3.002	( 3490)	1762 109 Pagamento de Boleto - INDUSTRIA DE LINHAS TRICHE LTDA - numero 42.903,	1.410,45	1.410,45
29/04/2022	2.1.4.006	( 10) 1.1.3.002	( 3490)	1763 109 Pagamento de Boleto - BRASPRESS TRANSPORTES URGENTES LTDA - numero 42.904,	1.539,44	1.539,44
29/04/2022	4.1.4.015	( 444) 1.1.3.002	( 3490)	1764 375 Impostos - DAS - SIMPLES NACIONAL - numero 42.905,	1.114,36	1.114,36
29/04/2022	4.1.2.004	( 598) 1.1.3.002	( 3490)	1765 363 Pagto conta telefone - EMBRATEL - numero 42.906,	9,11	9,11
29/04/2022	4.1.2.003	( 581) 1.1.3.002	( 3490)	1766 362 Pagamento conta luz - CEB - numero 42.907,	171,31	171,31
29/04/2022	2.1.4.006	( 10) 1.1.3.002	( 3490)	1767 109 Pagamento de Boleto - HOSPITAL GRAACC- INSTITUTO DE ONCOLOGIA - numero 42.908,	21,00	21,00
29/04/2022	4.1.2.004	( 598) 1.1.3.002	( 3490)	1768 363 Pagto conta telefone - VIVO DF - numero 42.909,	127,00	127,00
29/04/2022	4.1.2.004	( 598) 1.1.3.002	( 3490)	1769 363 Pagto conta telefone - VIVO FIXO/BRASIL - numero 42.910,	119,99	119,99
29/04/2022	4.1.2.004	( 598) 1.1.3.002	( 3490)	1770 363 Pagto conta telefone - VIVO DF - numero 42.911,	150,25	150,25
29/04/2022	4.1.2.016	( 3865) 1.1.3.002	( 3490)	1771 144 Pix - Enviado - 29/04 17:41 Naiara Rizzi Venancio Viei - numero 42.912,	110,00	110,00

ETEC - ESCRIT. TEC. DE CONTAB. LTDA



Junta Comercial do Estado do Distrito Federal

Este Livro foi protocolado sob o nº 23/129.876-5 no dia 05/10/2023. Os dados de autenticação estão contidos no Termo de Autenticação que deverá ser validado conforme informações constantes do mesmo.

# LIVRO DIÁRIO

Nome : SILVENINA UNIFORMES LTDA EPP

CNPJ : 18.386.337/0001-44

Página : 88

Data	Conta de Débito	Conta de Crédito	Lanço	Histórico	Valor de Débito	Valor de Crédito
29/04/2022	4.1.2.016 ( 3865)	1.1.3.002 ( 3490)	1772	144 Pix - Enviado - 29/04 17:43 Edgar Jacauna - numero 42.913,	300,00	300,00
29/04/2022	2.1.4.006 ( 10)	1.1.3.002 ( 3490)	1773	144 Pix - Enviado - 29/04 17:46 Maria Edlene Vieira De Ale - numero 42.914,	1.099,00	1.099,00
29/04/2022	4.1.3.003 ( 3896)	1.1.3.002 ( 3490)	1774	124 Débito Serviço Cobrança - Tar. agrupadas - ocorrencia 29/04/2022 - numero 1.459.880.017.019,	9,00	9,00
29/04/2022	1.1.3.002 ( 3490)	1.1.4.006 ( 6903)	1775	798 BB Rende Fácil - numero 9.903,	102,61	102,61
29/04/2022	1.1.3.002 ( 3490)	3.2.1.005 ( 5883)	1776	900 BB Rende Fácil - numero 131.200.100.006.197,	0,01	0,01
Total do Dia :					<b>20.325,47</b>	<b>20.325,47</b>
30/04/2022	4.1.1.001 ( 482)		1777	Vr. ref. PRO LABORE c/ folha - pro-labore	6.101,06	
30/04/2022	4.1.1.002 ( 499)		1777	Vr. ref. SALARIO MES CIVIL c/ folha	2.195,80	
30/04/2022	4.1.1.003 ( 2431)		1777	Vr. ref. Férias c/ folha	1.679,14	
30/04/2022	4.1.1.003 ( 2431)		1777	Vr. ref. 1/3 de Férias c/ folha	559,72	
30/04/2022	2.1.2.004 ( 4)		1777	Vr. ref. INSS - Provisão de Férias c/ folha	167,91	
30/04/2022		3.2.1.001 ( 3)	1777	Desc. VALE TRANSPORTE c/ folha		131,75
30/04/2022		4.1.1.002 ( 499)	1777	Desc. ADIANTAMENTO SALARIO c/ folha		1.450,00
30/04/2022		3.2.1.001 ( 3)	1777	Desc. FALTAS c/ folha		65,51
30/04/2022		3.2.1.001 ( 3)	1777	Desc. desc. falta em Horas min. c/ folha		35,73
30/04/2022		1.1.5.017 ( 5395)	1777	Desc. Adiantamento de Férias c/ folha		1.679,14
30/04/2022		1.1.5.017 ( 5395)	1777	Desc. Adiantamento de 1/3 de Férias c/ folha		559,72
30/04/2022		2.1.2.004 ( 4)	1777	Desc. INSS - Provisão de Férias c/ folha		167,91
30/04/2022		2.1.2.004 ( 4)	1777	Desc. INSS - Mensal c/ folha		185,72
30/04/2022		2.1.2.004 ( 4)	1777	Desc. INSS - Mensal c/ folha - pro-labore		671,11
30/04/2022		2.1.3.003 ( 697)	1777	Desc. IRRF - Mensal c/ folha - pro-labore		623,87
30/04/2022		2.1.2.001 ( 413)	1777	Vr. ref. salários a pagar		327,09
30/04/2022		2.1.2.006 ( 3131)	1777	Vr. ref. pro-labore a pagar		4.806,08
30/04/2022	4.1.1.006 ( 536)	2.1.2.005 ( 2)	1778	Vr. devido ref. FGTS c/ folha	346,67	346,67
30/04/2022	1.3.1.002 ( 475)	2.1.1.188 ( 6392)	1779	Compra de Mercadoria a Prazo conf. NFE 32304 - ARMARINHO NOVIDADES LTDA	637,55	637,55
30/04/2022	4.1.4.015 ( 444)	2.1.3.001 ( 468)	1780	SIMPLES Nacional a Recolher 04/2022	33.923,64	33.923,64
30/04/2022	2.1.1.188 ( 6392)	1.1.1.001 ( 1)	1781	Pagamento ref. Compra conf. NFE 32045 - ARMARINHO NOVIDADES LTDA	432,42	432,42
Total do Dia :					<b>46.043,91</b>	<b>46.043,91</b>
Total do Mês :					<b>2.006.529,30</b>	<b>2.006.529,30</b>

ETEC - ESCRIT. TEC. DE CONTAB. LTDA



Junta Comercial do Estado do Distrito Federal

Este Livro foi protocolado sob o nº 23/129.876-5 no dia 05/10/2023. Os dados de autenticação estão contidos no Termo de Autenticação que deverá ser validado conforme informações constantes do mesmo.

# BALANCETE ANALÍTICO - ABRIL/2022

Nome : SILVENINA UNIFORMES LTDA EPP

CNPJ : 18.386.337/0001-44

Página : 89

Conta	Seqüência	Descrição	Saldo Anterior	Débito no Mês	Crédito no Mês	Saldo Atual
1		ATIVO	1.922.171,21D	1.264.343,05	1.215.967,34	1.970.546,92D
1.1		ATIVO CIRCULANTE	1.321.448,82D	1.100.090,03	1.215.967,34	1.205.571,51D
1.1.1		CAIXA GERAL	36.098,10D	0,00	1.487,06	34.611,04D
1.1.1.001	1	CAIXA	36.098,10D	0,00	1.487,06	34.611,04D
1.1.2		BENS EM ESTOQUES	232.372,47D	0,00	0,00	232.372,47D
1.1.2.001	24	MERCADORIAS C/ ESTOQUE	232.372,47D	0,00	0,00	232.372,47D
1.1.3		BANCOS	77,70 D	587.376,23	587.376,22	77,71D
1.1.3.001	3483	BANCO DE BRASILIA 103-0491728	77,70 D	0,00	0,00	77,70D
1.1.3.002	3490	BANCO DO BRASIL 1022-7 36.748-6	0,00	587.376,23	587.376,22	0,01 D
1.1.4		INVESTIMENTOS	226.517,35D	211.100,33	302.726,93	134.890,75D
1.1.4.004	5272	BANCO DO BRASIL 1022-36.748-6 OURO CAP	1.000,00D	0,00	0,00	1.000,00D
1.1.4.005	5630	APLICAÇÃO AUTOMÁTICA	218.548,35D	73.489,31	292.037,66	0,00
1.1.4.006	6903	APLICAÇÃO BB RENDE MAIS	0,00	135.311,02	10.689,27	124.621,75D
1.1.4.007	6910	CONSORCIO E FINANCIAMENTOS	6.969,00D	2.300,00	0,00	9.269,00D
1.1.5		OUTROS CREDITOS	826.383,20D	301.613,47	324.377,13	803.619,54D
1.1.5.001	3537	DUPLICATAS A RECEBER	824.312,25D	297.832,61	320.067,32	802.077,54D
1.1.5.017	5395	ADIANTAMENTO DE FÉRIAS	2.070,95D	2.238,86	4.309,81	0,00
1.1.5.043	6699	COND. LED. AGUAS CLARAS	0,00	1.542,00	0,00	1.542,00D
1.2		ATIVO NÃO CIRCULANTE	35.917,44D	0,00	0,00	35.917,44D
1.2.2		IMOBILIZADO	92.982,96D	0,00	0,00	92.982,96D
1.2.2.001	48	MAQUINAS E EQUIPAMENTOS	6.670,06D	0,00	0,00	6.670,06D
1.2.2.002	3667	MOVEIS E UTENSILIOS	25.422,00D	0,00	0,00	25.422,00D
1.2.2.003	3674	EQUIPAMENTOS DE INFORMATICA	5.090,90D	0,00	0,00	5.090,90D
1.2.2.004	3681	INSTALAÇÕES	1.000,00D	0,00	0,00	1.000,00D
1.2.2.006	5418	VEICULOS	54.800,00D	0,00	0,00	54.800,00D
1.2.3		(-) DEPRECIACÃO	57.065,52C	0,00	0,00	57.065,52C
1.2.3.001	3742	(-) DEPREC. MAQUINAS E EQUIPAMENTOS	3.202,35C	0,00	0,00	3.202,35C
1.2.3.002	3759	(-) DEPREC. MOVEIS E UTENSILIOS	15.794,80C	0,00	0,00	15.794,80C
1.2.3.003	3766	(-) DEPREC. EQUIP DE INFORMATICA	3.904,45C	0,00	0,00	3.904,45C
1.2.3.004	3773	(-) DEPREC. INSTALAÇÕES	468,56C	0,00	0,00	468,56C
1.2.3.006	5425	(-) DEPREC. VEICULOS	33.695,36C	0,00	0,00	33.695,36C
1.3		CONTAS DE RESULTADOS PENDENTES	564.804,95D	164.253,02	0,00	729.057,97D
1.3.1		ENTRADAS DE MERCADORIAS	564.804,95D	164.253,02	0,00	729.057,97D
1.3.1.001	93	COMPRAS DE MERCADORIAS A VISTA	107.739,04D	16.309,99	0,00	124.049,03D
1.3.1.002	475	COMPRAS DE MERCADORIAS A PRAZO	451.110,41D	147.916,64	0,00	599.027,05D
1.3.1.004	2981	MERCADORIAS TRANSF PARA CONFECÇÃO	5.955,50D	0,00	0,00	5.955,50D
1.3.1.006	4527	RECEBIMENTO DE AMOSTRA GRATIS	0,00	26,39	0,00	26,39D

ETEC - ESCRIT. TEC. DE CONTAB. LTDA



Junta Comercial do Estado do Distrito Federal

Este Livro foi protocolado sob o nº 23/129.876-5 no dia 05/10/2023. Os dados de autenticação estão contidos no Termo de Autenticação que deverá ser validado conforme informações constantes do mesmo.

# BALANCETE ANALÍTICO - ABRIL/2022

Nome : SILVENINA UNIFORMES LTDA EPP

CNPJ : 18.386.337/0001-44

Página : 90

Conta	Seqüência	Descrição	Saldo Anterior	Débito no Mês	Crédito no Mês	Saldo Atual
2		PASSIVO	1.161.219,51C	524.846,94	464.317,63	1.100.690,20C
2.1		PASSIVO CIRCULANTE	630.116,95C	505.346,94	464.317,63	589.087,64C
2.1.1		FORNECEDORES	324.612,43C	159.572,36	153.717,84	318.757,91C
2.1.1.001	116	TECIDOS TITA LTDA	1.625,82C	541,94	0,00	1.083,88C
2.1.1.006	130	TEXTIL MN COMERCIO DE TECIDOS	7.991,92C	7.991,92	0,00	0,00
2.1.1.012	3360	DINAMICA TECIDOS LTDA	4.476,66C	4.476,66	8.298,00	8.298,00C
2.1.1.014	3384	MAFRATEX IND. E COMERCIO LTDA	7.436,00C	3.718,00	0,00	3.718,00C
2.1.1.015	3391	SERGIPE INDUSTRIAL S.A	5.036,70C	5.036,70	0,00	0,00
2.1.1.016	3407	FIACAO E TECELAGEM SAO GERALDO LTDA	1.635,00C	0,00	0,00	1.635,00C
2.1.1.021	147	CIA DE FIAC E TECI CEDRO E CACHO	100.895,77C	69.353,44	28.512,73	60.055,06C
2.1.1.037	4381	QUATRO COMERCIO DE MALHAS LTDA ME	963,90C	696,72	0,00	267,18C
2.1.1.038	4398	WEDGE CALCADOS LTDA	2.196,60C	1.098,25	0,00	1.098,35C
2.1.1.065	4596	PCT COMERCIO DE TAPECARIA LTDA ME	1.485,00C	1.485,00	1.550,00	1.550,00C
2.1.1.068	4657	TECELAGEM ATLANTICA EIRELI	0,00	0,00	3.000,00	3.000,00C
2.1.1.072	4695	Simao Malhas Comercio e Confeccoos LTDA	0,00	0,00	68,30	68,30C
2.1.1.073	4701	SERGIPE INDUSTRIAL TEXTIL LTDA	7.399,00C	2.571,00	2.350,00	7.178,00C
2.1.1.087	4879	EXCIM IMPORTACAO E EXPORTACAO S/A	22.407,04C	3.875,36	0,00	18.531,68C
2.1.1.128	5371	COMPANHIA FABRIL MASCARENHAS	0,00	0,00	21.252,00	21.252,00C
2.1.1.149	5746	CIPATEX IMPREGNADORA DE P E T LTDA	3.239,79C	3.239,79	0,00	0,00
2.1.1.151	5760	LANIFICIO RESFIBRA LTDA.	(12.997,43)D	8.989,11	40.859,60	18.873,06C
2.1.1.156	5845	SAO JOANENSE TEXTIL LTDA	2.988,30C	2.988,30	0,00	0,00
2.1.1.159	5937	ITA - DISTRIB. DE MALHAS E TECIDOS LTDA	1.907,72C	953,86	805,92	1.759,78C
2.1.1.160	5944	INDUSTRIA DE LINHAS TRICHE LTDA	7.045,90C	5.635,43	1.860,00	3.270,47C
2.1.1.162	5968	Hantalia Textil Ltda	840,00C	840,00	8.164,80	8.164,80C
2.1.1.165	5999	QUATRO K TEXTIL LTDA	2.075,63C	2.075,63	0,00	0,00
2.1.1.169	6033	MARLUVAS EQUIPAMENTOS DE	1.634,40C	1.634,40	0,00	0,00
2.1.1.179	6248	DORLYTEX INDUSTRIA DE ELASTICOS LTDA	3.215,00C	1.071,68	0,00	2.143,32C
2.1.1.181	6286	TECELAGEM SAO FRANCISCO LTDA	0,00	0,00	7.154,00	7.154,00C
2.1.1.186	6361	INDUSTRIA TEXTIL PORTO FRANCO LTDA-	1.755,60C	1.755,60	0,00	0,00
2.1.1.188	6392	ARMARINHO NOVIDADES LTDA	1.877,84C	722,71	637,55	1.792,68C
2.1.1.195	6507	FABRICA DE TECIDOS SANTA MARGARIDA	4.472,97C	1.492,97	0,00	2.980,00C
2.1.1.198	6545	SANTISTA TEXTIL LTDA.	69.488,72C	14.382,29	10.124,62	65.231,05C
2.1.1.200	6606	COLORTEXTIL NORDESTE LTDA	59.417,20C	3.090,47	0,00	56.326,73C
2.1.1.201	6613	LUTHIMA COMERCIO ATACADISTA DE	19.834,28C	9.855,13	0,00	9.979,15C
2.1.1.205	6668	BALIZA CONFECOES EIRELI	(5.732,90)D	0,00	5.732,90	0,00
2.1.1.207	6705	LUTHIMA COMERCIO ATACADISTA DE	0,00	0,00	467,42	467,42C
2.1.1.210	6743	SUN SPECIAL COMERCIO E	0,00	0,00	12.880,00	12.880,00C
2.1.2		OBRIG. SOCIAIS E TRABALHISTAS	7.779,62C	7.947,54	6.672,49	6.504,57C
2.1.2.001	413	SALARIOS A PAGAR	1.680,07C	1.680,07	327,09	327,09C
2.1.2.004	4	INSS A RECOLHER	983,49C	1.151,40	1.192,65	1.024,74C
2.1.2.005	2	FGTS A RECOLHER	309,98C	309,99	346,67	346,66C
2.1.2.006	3131	PRO-LABORE A PAGAR	4.806,08C	4.806,08	4.806,08	4.806,08C
2.1.3		OBRIGAÇÕES TRIBUTARIAS	59.777,49C	59.777,49	34.547,51	34.547,51C
2.1.3.001	468	SIMPLES NACIONAL A RECOLHER	59.153,62C	59.153,62	33.923,64	33.923,64C
2.1.3.003	697	IRRF A RECOLHER	623,87C	623,87	623,87	623,87C
2.1.4		TITULOS A PAGAR	237.947,41C	278.049,55	269.379,79	229.277,65C
2.1.4.006	10 BB	VALORES A COMPENSAR	39.396,82C	273.629,81	269.379,79	35.146,80C

ETEC - ESCRIT. TEC. DE CONTAB. LTDA



Junta Comercial do Estado do Distrito Federal

Este Livro foi protocolado sob o nº 23/129.876-5 no dia 05/10/2023. Os dados de autenticação estão contidos no Termo de Autenticação que deverá ser validado conforme informações constantes do mesmo.

# BALANCETE ANALÍTICO - ABRIL/2022

Nome : SILVENINA UNIFORMES LTDA EPP

CNPJ : 18.386.337/0001-44

Página : 91

Conta	Sequência	Descrição	Saldo Anterior	Débito no Mês	Crédito no Mês	Saldo Atual
2.1.4.007	5289	BB - GIRO MIX P102	198.550,59C	4.419,74	0,00	<b>194.130,85C</b>
2.2		PATRIMONIO LIQUIDO	531.102,56C	19.500,00	0,00	<b>511.602,56C</b>
2.2.1		CAPITAL SOCIAL	100.000,00C	0,00	0,00	<b>100.000,00C</b>
2.2.1.001	185	CAPITAL	100.000,00C	0,00	0,00	<b>100.000,00C</b>
2.2.3		RESERVAS DE LUCROS	431.102,56C	19.500,00	0,00	<b>411.602,56C</b>
2.2.3.001	208	LUCROS ACUMULADOS	431.102,56C	19.500,00	0,00	<b>411.602,56C</b>

ETEC - ESCRIT. TEC. DE CONTAB. LTDA



Junta Comercial do Estado do Distrito Federal

Este Livro foi protocolado sob o nº 23/129.876-5 no dia 05/10/2023. Os dados de autenticação estão contidos no Termo de Autenticação que deverá ser validado conforme informações constantes do mesmo.

# BALANCETE ANALÍTICO - ABRIL/2022

Nome : SILVENINA UNIFORMES LTDA EPP

CNPJ : 18.386.337/0001-44

Página : 92

Conta	Seqüência	Descrição	Saldo Anterior	Débito no Mês	Crédito no Mês	Saldo Atual
3		RECEITAS	1.392.617,25C	38.631,17	324.794,33	<b>1.678.780,41C</b>
3.1		RECEITAS OPERACIONAIS	1.388.135,45C	38.631,17	322.976,61	<b>1.672.480,89C</b>
3.1.1		SAIDAS DE MERCADORIAS	1.424.585,45C	0,00	322.976,61	<b>1.747.562,06C</b>
3.1.1.001	451	VENDAS DE MERCADORIAS A VISTA	704,00C	0,00	0,00	<b>704,00C</b>
3.1.1.002	3575	VENDA DE MERCADORIAS A PRAZO	1.417.925,95C	0,00	299.374,61	<b>1.717.300,56C</b>
3.1.1.003	3582	REMESSA PARA INDUSTRIALIZAÇÃO	5.955,50C	0,00	23.602,00	<b>29.557,50C</b>
3.1.2		(-) DEVOLUÇÃO DE VENDAS	36.450,00D	38.631,17	0,00	<b>75.081,17D</b>
3.1.2.001	3278	(-) DEVOLUÇÃO DE VENDAS	36.450,00D	38.631,17	0,00	<b>75.081,17D</b>
3.2		OUTRAS RECEITAS NAO OPERACIONAIS	4.481,80C	0,00	1.817,72	<b>6.299,52C</b>
3.2.1		RECEITAS NAO OPERACIONAIS	4.481,80C	0,00	1.817,72	<b>6.299,52C</b>
3.2.1.001	3	DESPESAS RECUPERADAS	695,49C	0,00	232,99	<b>928,48C</b>
3.2.1.003	3889	ABATIMENTOS/ DESCONTOS	0,03C	0,00	0,00	<b>0,03C</b>
3.2.1.004	4534	RECEBIMENTO DE AMOSTRA GRATIS	0,00	0,00	26,39	<b>26,39C</b>
3.2.1.005	5883	JUROS APLICAÇÃO FINANCEIRA	3.786,28C	0,00	1.558,34	<b>5.344,62C</b>

ETEC - ESCRIT. TEC. DE CONTAB. LTDA



Junta Comercial do Estado do Distrito Federal

Este Livro foi protocolado sob o nº 23/129.876-5 no dia 05/10/2023. Os dados de autenticação estão contidos no Termo de Autenticação que deverá ser validado conforme informações constantes do mesmo.

# BALANCETE ANALÍTICO - ABRIL/2022

Nome : SILVENINA UNIFORMES LTDA EPP

CNPJ : 18.386.337/0001-44

Página : 93

Conta	Seqüência	Descrição	Saldo Anterior	Débito no Mês	Crédito no Mês	Saldo Atual
4		CUSTOS\ DESPESAS	631.665,55D	178.708,14	1.450,00	808.923,69D
4.0		CUSTO DA MERCADORIA VENDIDA	146.887,68D	42.565,27	0,00	189.452,95D
4.0.1		CUSTO DA MERCADORIA VENDIDA	146.887,68D	42.565,27	0,00	189.452,95D
4.0.1.001	3445	CUSTO DA MERCADORIA VENDIDA	146.887,68D	42.565,27	0,00	189.452,95D
4.1		DESPESAS ADMINISTRATIVAS	484.777,87D	136.142,87	1.450,00	619.470,74D
4.1.1		DESPESAS COM O PESSOAL	39.535,29D	15.257,55	1.450,00	53.342,84D
4.1.1.001	482	RETIRADA DE PRO-LABORE	18.303,18D	6.101,06	0,00	24.404,24D
4.1.1.002	499	SALARIOS	6.784,60D	2.195,80	1.450,00	7.530,40D
4.1.1.003	2431	FERIAS	112,49D	2.238,86	0,00	2.351,35D
4.1.1.005	529	INSS	7.137,50D	1.183,45	0,00	8.320,95D
4.1.1.006	536	FGTS	961,50D	346,67	0,00	1.308,17D
4.1.1.009	4442	CURSOS PROFISSIONALIZANTES	5.239,32D	2.952,51	0,00	8.191,83D
4.1.1.014	3292	DESP. ALIMENTAÇÃO	996,70D	239,20	0,00	1.235,90D
4.1.2		DESPESAS GERAIS	261.430,61D	83.022,82	0,00	344.453,43D
4.1.2.001	3254	DESP. ALUGUEIS	155,00D	0,00	0,00	155,00D
4.1.2.002	574	ENERGIA ELETRICA	2.321,78D	850,22	0,00	3.172,00D
4.1.2.003	581	AGUA E ESGOTO	2.038,50D	322,51	0,00	2.361,01D
4.1.2.004	598	TELEFONES	2.737,48D	856,47	0,00	3.593,95D
4.1.2.007	604	HONORARIOS CONTABEIS	12.186,00D	0,00	0,00	12.186,00D
4.1.2.010	611	FRETES E CARRETOS	37.785,11D	13.896,54	0,00	51.681,65D
4.1.2.014	3308	CORREIOS E TELEGRAFOS	2.302,86D	152,79	0,00	2.455,65D
4.1.2.015	3315	DESP. CARTORAIS	5.311,65D	437,06	0,00	5.748,71D
4.1.2.016	3865	DESPAS COM SERVIÇOS DE TERCEIROS	158.753,47D	54.383,30	0,00	213.136,77D
4.1.2.017	4138	CARTÃO DE CREDITO	3.524,35D	0,00	0,00	3.524,35D
4.1.2.019	4213	MANUTENÇÃO E REFORMA	11.694,11D	3.185,16	0,00	14.879,27D
4.1.2.021	4329	MATERIAL DE CONSUMO	0,00	109,90	0,00	109,90D
4.1.2.023	4640	DESPESAS COM VEICULOS	30,00D	0,00	0,00	30,00D
4.1.2.024	4992	ARREDONDAMENTOS	2,03D	0,00	0,00	2,03D
4.1.2.025	5043	DESP C/ SOFTWARE	6.682,48D	1.828,70	0,00	8.511,18D
4.1.2.027	5449	LICITAÇÕES	195,20D	0,00	0,00	195,20D
4.1.2.030	5616	VALE TRANSPORTE	256,00D	0,00	0,00	256,00D
4.1.2.033	5722	CERTIFICADO DIGITAL	307,42D	0,00	0,00	307,42D
4.1.2.036	6958	PLANO DE SAÚDE	15.147,17D	7.000,17	0,00	22.147,34D
4.1.3		DESPESAS FINANCEIRAS	8.780,43D	1.715,19	0,00	10.495,62D
4.1.3.002	635	MULTAS DE MORA	241,84D	0,00	0,00	241,84D
4.1.3.003	3896	TARIFAS BANCARIAS	1.454,34D	431,58	0,00	1.885,92D
4.1.3.006	642	JUROS DE MORA	1.885,29D	208,14	0,00	2.093,43D
4.1.3.007	4633	MULTAS/ INFRAÇÃO DE TRANSITO	0,00	104,13	0,00	104,13D
4.1.3.008	5432	SEGUROS	2.074,03D	192,99	0,00	2.267,02D
4.1.3.009	5784	MULTAS DIVERSAS	2.299,93D	778,35	0,00	3.078,28D
4.1.3.010	5814	BRINDES & BONIFICAÇÕES	825,00D	0,00	0,00	825,00D
4.1.4		IMPOSTOS E TAXAS	175.031,54D	36.147,31	0,00	211.178,85D
4.1.4.007	3643	MULTA E JUROS	65,34D	0,00	0,00	65,34D
4.1.4.008	659	IPTU/ TLP	681,02D	0,00	0,00	681,02D
4.1.4.012	680	TAXAS/CONTRIBUIÇÕES	1.558,31D	1.109,31	0,00	2.667,62D
4.1.4.014	4541	ICMS DIFERENCIAL DE ALIQUOTA	4.511,54D	0,00	0,00	4.511,54D

ETEC - ESCRIT. TEC. DE CONTAB. LTDA



Junta Comercial do Estado do Distrito Federal

Este Livro foi protocolado sob o nº 23/129.876-5 no dia 05/10/2023. Os dados de autenticação estão contidos no Termo de Autenticação que deverá ser validado conforme informações constantes do mesmo.

# BALANCETE ANALÍTICO - ABRIL/2022

Nome : SILVENINA UNIFORMES LTDA EPP

CNPJ : 18.386.337/0001-44

Página : 94

Conta	Seqüência	Descrição	Saldo Anterior	Débito no Mês	Crédito no Mês	Saldo Atual
4.1.4.015	444	SIMPLES NACIONAL	168.215,33D	35.038,00	0,00	<b>203.253,33D</b>
			0,00	2.006.529,30	2.006.529,30	0,00

ETEC - ESCRIT. TEC. DE CONTAB. LTDA



Junta Comercial do Estado do Distrito Federal

Este Livro foi protocolado sob o nº 23/129.876-5 no dia 05/10/2023. Os dados de autenticação estão contidos no Termo de Autenticação que deverá ser validado conforme informações constantes do mesmo.



# LIVRO DIÁRIO

Nome : SILVENINA UNIFORMES LTDA EPP

CNPJ : 18.386.337/0001-44

Página : 95

Data	Conta de Débito	Conta de Crédito	Lanço	Histórico	Valor de Débito	Valor de Crédito
02/05/2022	4.1.2.010 ( 611)	2.1.4.006 ( 10)	1782	PAGTO NESTA DATA CONFORME FT 2299484-22 RODONAVES TRANSP E ENCOMENDAS LTDA.	670,00	670,00
02/05/2022	1.1.5.001 ( 3537)	3.1.1.002 ( 3575)	1783	Venda de Mercadoria a Vista conf. NFE 2856 - MUNICIPIO DE DONA EMMA	390,00	390,00
02/05/2022	1.1.5.001 ( 3537)	3.1.1.002 ( 3575)	1784	Venda de Mercadoria a Vista conf. NFE 2857 - FUNDACAO DE AMPARO AO TRABALHADOR PRESO DO DF	37.350,00	37.350,00
02/05/2022	2.1.1.200 ( 6606)	2.1.4.006 ( 10)	1785	Pagamento ref. Compra conf. NFE 42534 - COLORTEXTIL NORDESTE LTDA	15.685,10	15.685,10
02/05/2022	2.1.1.200 ( 6606)	2.1.4.006 ( 10)	1786	Pagamento ref. Compra conf. NFE 42541 - COLORTEXTIL NORDESTE LTDA	3.090,47	3.090,47
02/05/2022	2.1.1.001 ( 116)	2.1.4.006 ( 10)	1787	Pagamento ref. Compra conf. NFE 455513 - TECIDOS TITA LTDA	541,94	541,94
02/05/2022	4.1.2.019 ( 4213)	1.1.3.002 ( 3490)	1788	109 Pagamento de Boleto - DOMUS COMERCIO DE TINTAS E COMPLEMENTO - numero 50.208,	981,24	981,24
02/05/2022	4.1.2.016 ( 3865)	1.1.3.002 ( 3490)	1789	144 Pix - Enviado - 02/05 14:30 Gabriella Nayara Dos Santo - numero 50.209,	473,00	473,00
02/05/2022	4.0.1.001 ( 3445)	1.1.3.002 ( 3490)	1790	109 Pagamento de Boleto - SIMAO MALHAS COMERCIO E CONFEC - numero 50.210,	233,10	233,10
02/05/2022	2.1.4.006 ( 10)	1.1.3.002 ( 3490)	1791	109 Pagamento de Boleto - TECIDOS TITA LTDA - numero 50.211,	541,94	541,94
02/05/2022	2.1.4.006 ( 10)	1.1.3.002 ( 3490)	1792	109 Pagamento de Boleto - RODONAVES TRANSPORTES E ENCOMENDAS LTD - numero 50.212,	670,00	670,00
02/05/2022	2.1.4.006 ( 10)	1.1.3.002 ( 3490)	1793	109 Pagamento de Boleto - COLORTEXTIL NORDESTE LTDA - numero 50.213,	3.090,47	3.090,47
02/05/2022	2.1.4.006 ( 10)	1.1.3.002 ( 3490)	1794	109 Pagamento de Boleto - COLORTEXTIL NORDESTE LTDA - numero 50.214,	15.685,10	15.685,10
02/05/2022	4.0.1.001 ( 3445)	1.1.3.002 ( 3490)	1795	109 Pagamento de Boleto - ARMARINHOS NOVIDADES LTDA - numero 50.215,	432,42	432,42
02/05/2022	4.1.2.022 ( 4435)	1.1.3.002 ( 3490)	1796	109 Pagamento de Boleto - NFEMAIL TECNOLOGIA LTDA - numero 50.216,	159,00	159,00
02/05/2022	4.1.2.004 ( 598)	1.1.3.002 ( 3490)	1797	363 Pagto conta telefone - VIVO FIXO/BRASIL - numero 50.217,	132,30	132,30
02/05/2022	4.1.3.003 ( 3896)	1.1.3.002 ( 3490)	1798	165 Tarifa Cheque Ouro Manut - Cobrança referente 29/04/2022 - numero 811.220.700.090.940,	15,00	15,00
02/05/2022	1.1.3.002 ( 3490)	1.1.4.006 ( 6903)	1799	798 BB Rende Fácil - numero 9.903,	11.162,69	11.162,69
02/05/2022	1.1.3.002 ( 3490)	3.2.1.005 ( 5883)	1800	900 BB Rende Fácil - numero 111.230.100.008.195,	0,01	0,01
02/05/2022	1.1.3.002 ( 3490)	1.1.5.001 ( 3537)	1801	870 Transferência recebida - 02/05 4727 5535-2 F M S CAPITAO - numero 554.727.000.005.535,	888,00	888,00
02/05/2022	1.1.3.002 ( 3490)	1.1.5.001 ( 3537)	1802	976 TED -Pag Fornecedores - 070 0262 509612000104 EMATER EMP ASS - numero 213.677.544,	10.157,00	10.157,00
02/05/2022	1.1.3.002 ( 3490)	2.1.4.006 ( 10)	1803	732 Cielo Vendas Crédito - numero 772.492.146,	666,73	666,73
02/05/2022	1.1.3.002 ( 3490)	1.1.5.001 ( 3537)	1804	632 Ordem Banc 12 Sec Tes Nac - 044189430001-90 FUNDACAO UNIVERSIDADE - numero 1.715.233.000.000,	962,50	962,50
02/05/2022	4.1.2.016 ( 3865)	1.1.3.002 ( 3490)	1805	144 Pix - Enviado - 30/04 14:27 Rosangela Costa Oliveira 8 - numero 50.201,	70,00	70,00
02/05/2022	4.1.2.016 ( 3865)	1.1.3.002 ( 3490)	1806	144 Pix - Enviado - 01/05 13:54 Delite Soares Guedes - numero 50.202,	170,00	170,00
02/05/2022	4.1.2.016 ( 3865)	1.1.3.002 ( 3490)	1807	144 Pix - Enviado - 01/05 13:55 Nelson De Jesus Nogueira M - numero 50.203,	160,00	160,00
02/05/2022	4.1.2.016 ( 3865)	1.1.3.002 ( 3490)	1808	144 Pix - Enviado - 01/05 13:57 Maria Lucia Da Silva - numero 50.204,	38,00	38,00
02/05/2022	2.1.4.006 ( 10)	1.1.3.002 ( 3490)	1809	144 Pix - Enviado - 01/05 15:00 Tiago Tinoco Oliveira Fons - numero 50.205,	500,00	500,00

ETEC - ESCRIT. TEC. DE CONTAB. LTDA



Junta Comercial do Estado do Distrito Federal

Este Livro foi protocolado sob o nº 23/129.876-5 no dia 05/10/2023. Os dados de autenticação estão contidos no Termo de Autenticação que deverá ser validado conforme informações constantes do mesmo.

# LIVRO DIÁRIO

Nome : SILVENINA UNIFORMES LTDA EPP

CNPJ : 18.386.337/0001-44

Página : 96

Data	Conta de Débito	Conta de Crédito	Lanço	Histórico	Valor de Débito	Valor de Crédito
02/05/2022	4.1.1.009 ( 4442)	1.1.3.002 ( 3490)	1810	109 Pagamento de Boleto - NUCLEO DE INTEGRIDADE SENSORIAL E PSIC - numero 50.206,	245,36	245,36
02/05/2022	4.1.1.009 ( 4442)	1.1.3.002 ( 3490)	1811	109 Pagamento de Boleto - NUCLEO DE INTEGRIDADE SENSORIAL E PSIC - numero 50.207,	240,00	240,00
Total do Dia :					<b>105.401,37</b>	<b>105.401,37</b>
03/05/2022	1.1.5.001 ( 3537)	3.1.1.002 ( 3575)	1812	Venda de Mercadoria a Vista conf. NFE 2858 - MUNICIPIO DE SAO CARLOS	390,00	390,00
03/05/2022	1.3.1.002 ( 475)	2.1.1.159 ( 5937)	1813	Compra de Mercadoria a Prazo conf. NFE 212920 - ITA - DISTRIB. DE MALHAS E TECIDOS LTDA	1.651,84	1.651,84
03/05/2022	2.1.1.160 ( 5944)	2.1.4.006 ( 10)	1814	Pagamento ref. Compra conf. NFE 182692 - INDUSTRIA DE LINHAS TRICHE LTDA	619,94	619,94
03/05/2022	1.1.3.002 ( 3490)	1.1.5.001 ( 3537)	1815	976 TED-Crédito em Conta - 104 0812 6081158000110 SECRETARIA M D - numero 214.065.807,	10.652,40	10.652,40
03/05/2022	1.1.3.002 ( 3490)	1.1.1.001 ( 1)	1816	900 Pix - Recebido - 03/05 12:39 28910962000105 JURISCONT C - numero 1.298.850.909,	486,30	486,30
03/05/2022	1.1.3.002 ( 3490)	1.1.5.001 ( 3537)	1817	624 Cobrança - numero 111.231.000.007.719,	738,65	738,65
03/05/2022	1.1.3.002 ( 3490)	1.1.5.001 ( 3537)	1818	632 Ordem Bancária - 003945850001-71 ESTADO DE RONDONIA - numero 202.205.020.074.359,	96.879,00	96.879,00
03/05/2022	2.1.4.006 ( 10)	1.1.3.002 ( 3490)	1819	470 Transferência enviada - 03/05 3603 36041-4 SILVERIO SILVA - numero 613.603.000.036.041,	650,00	650,00
03/05/2022	4.1.2.016 ( 3865)	1.1.3.002 ( 3490)	1820	144 Pix - Enviado - 03/05 09:22 Luciana Oliveira Silva Alv - numero 50.301,	400,00	400,00
03/05/2022	4.1.2.002 ( 574)	1.1.3.002 ( 3490)	1821	362 Pagamento conta luz - CEB - numero 50.302,	166,63	166,63
03/05/2022	2.1.4.006 ( 10)	1.1.3.002 ( 3490)	1822	109 Pagamento de Boleto - IND DE LINHAS TRICHE LTDA - numero 50.303,	619,94	619,94
03/05/2022	4.1.2.002 ( 574)	1.1.3.002 ( 3490)	1823	362 Pagamento conta luz - CEB - numero 50.304,	336,65	336,65
03/05/2022	4.1.2.002 ( 574)	1.1.3.002 ( 3490)	1824	362 Pagamento conta luz - CEB - numero 50.305,	87,80	87,80
03/05/2022	4.1.2.002 ( 574)	1.1.3.002 ( 3490)	1825	362 Pagamento conta luz - CEB - numero 50.306,	28,59	28,59
03/05/2022	4.1.3.003 ( 3896)	1.1.3.002 ( 3490)	1826	124 Débito Serviço Cobrança - Tar. agrupadas - ocorrencia 29/04/2022 - numero 1.459.880.017.019,	9,00	9,00
03/05/2022	1.1.4.006 ( 6903)	1.1.3.002 ( 3490)	1827	351 BB Rende Fácil - numero 9.903,	106.457,75	106.457,75
Total do Dia :					<b>220.174,49</b>	<b>220.174,49</b>
04/05/2022	1.1.5.001 ( 3537)	3.1.1.002 ( 3575)	1828	Venda de Mercadoria a Vista conf. NFE 2859 - FUNDO ESTADUAL DE SAÚDE	139.380,00	139.380,00
04/05/2022	1.1.5.001 ( 3537)	3.1.1.002 ( 3575)	1829	Venda de Mercadoria a Vista conf. NFE 2860 - FUNDO MUNICIPAL DE SAÚDE DE CABO FRIO	475,00	475,00
04/05/2022	1.1.5.001 ( 3537)	3.1.1.002 ( 3575)	1830	Venda de Mercadoria a Vista conf. NFE 2861 - FUNDO MUNICIPAL DE ASSISTENCIA SOCIAL DE MACIEIRA	390,00	390,00
04/05/2022	1.3.1.001 ( 93)	2.1.4.006 ( 10)	1831	Compra de Mercadoria a Vista conf. NFE 9896 - Simao Malhas Comercio e Confeccoes LTDA	36,52	36,52
04/05/2022	2.1.1.188 ( 6392)	2.1.4.006 ( 10)	1832	Pagamento ref. Compra conf. NFE 31606 - ARMARINHO NOVIDADES LTDA	290,28	290,28
04/05/2022	4.1.2.010 ( 611)	2.1.4.006 ( 10)	1833	PAGTO NESTA DATA CONFORME DOCUMENTO AUXILIAR DO CONHECIMENTO DE TRANSPORTE ELETRÔNICO 345830 RODONAVES TRANSPORTES E ENCOMENDAS LTDA.	3.837,14	3.837,14
04/05/2022	1.1.3.002 ( 3490)	1.1.1.001 ( 1)	1834	732 Cielo Vendas Débito - numero 772.492.146,	49,53	49,53
04/05/2022	1.1.3.002 ( 3490)	1.1.5.001 ( 3537)	1835	632 Ordem Banc 12 Sec Tes Nac - 114028870001-60 INST.FED.DE EDUC.,CIEN - numero 1.777.516.000.000,	5.908,50	5.908,50
04/05/2022	1.1.3.002 ( 3490)	1.1.5.001 ( 3537)	1836	632 Ordem Banc 12 Sec Tes Nac - 114028870001-60 INST.FED.DE EDUC.,CIEN - numero 1.777.573.000.000,	238,50	238,50

ETEC - ESCRIT. TEC. DE CONTAB. LTDA



Junta Comercial do Estado do Distrito Federal

Este Livro foi protocolado sob o nº 23/129.876-5 no dia 05/10/2023. Os dados de autenticação estão contidos no Termo de Autenticação que deverá ser validado conforme informações constantes do mesmo.

# LIVRO DIÁRIO

Nome : SILVENINA UNIFORMES LTDA EPP

CNPJ : 18.386.337/0001-44

Página : 97

Data	Conta de Débito	Conta de Crédito	Lanço	Histórico	Valor de Débito	Valor de Crédito
04/05/2022	1.1.3.002 ( 3490)	1.1.5.001 ( 3537)	1837	632 Ordem Banc 12 Sec Tes Nac - 114028870001-60 INST.FED.DE EDUC.,CIEN - numero 1.777.584.000.000,	2.370,00	2.370,00
04/05/2022	2.1.4.006 ( 10)	1.1.3.002 ( 3490)	1838	109 Pagamento de Boleto - ARMARINHOS NOVIDADES LTDA - numero 50.401,	290,28	290,28
04/05/2022	4.1.2.016 ( 3865)	1.1.3.002 ( 3490)	1839	144 Pix - Enviado - 04/05 17:13 Tiper - Aluguel De Equip.e - numero 50.402,	250,00	250,00
04/05/2022	4.1.2.016 ( 3865)	1.1.3.002 ( 3490)	1840	144 Pix - Enviado - 04/05 17:22 Ena Terezinha Da C F Borge - numero 50.403,	555,00	555,00
04/05/2022	4.1.2.016 ( 3865)	1.1.3.002 ( 3490)	1841	144 Pix - Enviado - 04/05 17:28 Carlos Eduardo Da Silva So - numero 50.404,	128,55	128,55
04/05/2022	4.1.3.003 ( 3896)	1.1.3.002 ( 3490)	1842	170 Tar Mensal Programa Relac - Cobrança referente 29/04/2022 - numero 811.240.700.086.402,	5,00	5,00
04/05/2022	4.1.3.003 ( 3896)	1.1.3.002 ( 3490)	1843	170 Tar Transf Ptos p/ Milhas - Cobrança referente 02/05/2022 - numero 811.240.700.231.477,	30,00	30,00
04/05/2022	1.1.4.006 ( 6903)	1.1.3.002 ( 3490)	1844	351 BB Rende Fácil - numero 9.903,	7.307,70	7.307,70
Total do Dia :					<b>161.542,00</b>	<b>161.542,00</b>
05/05/2022	4.1.2.025 ( 5043)	2.1.4.006 ( 10)	1845	PAGTO NESTA DATA CONFORME FT 85608 EFFECTI TECNOLOGIA WEB LTDA ME.	1.828,70	1.828,70
05/05/2022	1.1.5.044 ( 6729)	3.1.1.002 ( 3575)	1846	Venda de Mercadoria a Prazo conf. NFE 2862 - TREVO INDUSTRIA E COMERCIO DE VELAS EIRELI	821,70	821,70
05/05/2022	1.3.1.002 ( 475)	2.1.1.016 ( 3407)	1847	Compra de Mercadoria a Prazo conf. NFE 128011 - FIACAO E TECELAGEM SAO GERALDO LTDA	13.506,23	13.506,23
05/05/2022	1.3.1.002 ( 475)	2.1.1.037 ( 4381)	1848	Compra de Mercadoria a Prazo conf. NFE 6333 - QUATRO COMERCIO DE MALHAS LTDA ME	111,60	111,60
05/05/2022	2.1.1.195 ( 6507)	2.1.4.006 ( 10)	1849	Pagamento ref. Compra conf. NFE 89318 - FABRICA DE TECIDOS SANTA MARGARIDA S/A	1.490,00	1.490,00
05/05/2022	2.1.1.179 ( 6248)	2.1.4.006 ( 10)	1850	Pagamento ref. Compra conf. NFE 40545 - DORLYTEX INDUSTRIA DE ELASTICOS LTDA	1.071,66	1.071,66
05/05/2022	2.1.2.006 ( 3131)	2.1.4.006 ( 10)	1851	PAGTO PRO-LABORE CONF. R/S TIAGO TINÓCO OLIVEIRA FONSÉCA REF. MÊS 04/2022.	4.806,08	4.806,08
05/05/2022	1.1.3.002 ( 3490)	1.1.5.001 ( 3537)	1852	870 Transferência recebida - 05/05 0509 9877-9 PM PRESIDENTE - numero 550.509.000.009.877,	1.653,00	1.653,00
05/05/2022	1.1.3.002 ( 3490)	1.1.5.001 ( 3537)	1853	870 Transferência recebida - 05/05 2754 11792-7 URUBICIBL PSB - numero 552.754.000.011.792,	390,00	390,00
05/05/2022	1.1.3.002 ( 3490)	1.1.5.001 ( 3537)	1854	632 Ordem Banc 12 Sec Tes Nac - 096144750002-23 CMDO DA 1 BRIG.DE ARTI - numero 1.830.305.000.000,	38.582,70	38.582,70
05/05/2022	1.1.3.002 ( 3490)	1.1.5.001 ( 3537)	1855	632 Ordem Banc 12 Sec Tes Nac - 003998570028-46 CIA DE DES.DOS VALES D - numero 1.838.246.000.000,	9.552,00	9.552,00
05/05/2022	1.1.3.002 ( 3490)	1.1.5.001 ( 3537)	1856	632 Ordem Banc 12 Sec Tes Nac - 003998570028-46 CIA DE DES.DOS VALES D - numero 1.838.254.000.000,	18.059,94	18.059,94
05/05/2022	4.1.2.016 ( 3865)	1.1.3.002 ( 3490)	1857	144 Pix - Enviado - 05/05 07:38 Ubiramar Lopes Ribeiro Fon - numero 50.501,	30,00	30,00
05/05/2022	4.1.2.016 ( 3865)	1.1.3.002 ( 3490)	1858	144 Pix - Enviado - 05/05 12:29 Alberdan Alves Dos Santos - numero 50.502,	1.271,37	1.271,37
05/05/2022	4.1.2.016 ( 3865)	1.1.3.002 ( 3490)	1859	144 Pix - Enviado - 05/05 12:35 Railene Gomes Lima Evangel - numero 50.503,	800,00	800,00
05/05/2022	2.1.4.006 ( 10)	1.1.3.002 ( 3490)	1860	109 Pagamento de Boleto - EFFECTI TECNOLOGIA WEB LTDA - numero 50.504,	1.828,70	1.828,70
05/05/2022	2.1.4.006 ( 10)	1.1.3.002 ( 3490)	1861	109 Pagamento de Boleto - FABRICA DE TECIDOS SANTA MARGA - numero 50.505,	1.490,00	1.490,00
05/05/2022	2.1.4.006 ( 10)	1.1.3.002 ( 3490)	1862	109 Pagamento de Boleto - DORLYTEX INDUSTRIA DE ELASTICO - numero 50.506,	1.071,66	1.071,66

ETEC - ESCRIT. TEC. DE CONTAB. LTDA



Junta Comercial do Estado do Distrito Federal

Este Livro foi protocolado sob o nº 23/129.876-5 no dia 05/10/2023. Os dados de autenticação estão contidos no Termo de Autenticação que deverá ser validado conforme informações constantes do mesmo.

# LIVRO DIÁRIO

Nome : SILVENINA UNIFORMES LTDA EPP

CNPJ : 18.386.337/0001-44

Página : 98

Data	Conta de Débito	Conta de Crédito	Lanço	Histórico	Valor de Débito	Valor de Crédito
05/05/2022	2.1.4.006 ( 10)	1.1.3.002 ( 3490)	1863	109 Pagamento de Boleto - JARDIM DE INFANCIA SANTA LUZIA LTDA - numero 50.507,	918,78	918,78
05/05/2022	1.1.4.006 ( 6903)	1.1.3.002 ( 3490)	1864	351 BB Rende Fácil - numero 9.903,	60.827,13	60.827,13
Total do Dia :					<b>160.111,25</b>	<b>160.111,25</b>
06/05/2022	2.1.2.005 ( 2)	2.1.4.006 ( 10)	1865	PAGTO NESTA DATA CONFORME GRF- FGTS REF. MÊS 04/2022.	346,67	346,67
06/05/2022	4.1.2.010 ( 611)	2.1.4.006 ( 10)	1866	PAGTO NESTA DATA CONFORME FT 2204110925 BRASPRESS TRANSPORTES URGENTES LTDA.	1.317,20	1.317,20
06/05/2022	4.1.2.010 ( 611)	2.1.4.006 ( 10)	1867	PAGTO NESTA DATA CONFORME FT 2204055215 BRASPRESS TRANSPORTES URGENTES LTDA.	162,03	162,03
06/05/2022	2.1.2.001 ( 413)	1.1.1.001 ( 1)	1868	PAGTO NESTA DATA CONFORME RECIBO DE SALARIO THAIS FERNANDA DE OLIVEIRA REF. MÊS 04/2022.	171,47	171,47
06/05/2022	4.1.1.014 ( 3292)	1.1.1.001 ( 1)	1869	PAGTO NESTA DATA CONFORME RECIBO DE VALE REFEIÇÃO THAIS FERNANDA REF. PERIODO DE 01/04/2022 A 30/04/2022.	228,80	228,80
06/05/2022	2.1.2.001 ( 413)	1.1.1.001 ( 1)	1870	PAGTO NESTA DATA CONFORME RECIBO DE SALÁRIO MARIA EDLENE VIEIRA DE ALENCAR REFERENTE MÊS 04/2022.	155,62	155,62
06/05/2022	4.1.1.014 ( 3292)	1.1.1.001 ( 1)	1871	PAGTO NESTA DATA CONFORME RECIBO DE VALE REFEIÇÃO MARIA EDLENE VIEIRA DE ALENCAR REF. PERIODO 04/2022.	218,40	218,40
06/05/2022	1.1.5.001 ( 3537)	3.1.1.002 ( 3575)	1872	Venda de Mercadoria a Vista conf. NFE 2863 - COMANDO DA MARINHA - CENTRO DE INSTRUCAO ALM. ALEXANDRINO	2.399,80	2.399,80
06/05/2022	1.3.1.002 ( 475)	2.1.1.198 ( 6545)	1873	Compra de Mercadoria a Prazo conf. NFE 237903 - SANTISTA TEXTIL LTDA.	6.278,50	6.278,50
06/05/2022	1.3.1.001 ( 93)	1.1.1.001 ( 1)	1874	Compra de Mercadoria a Vista conf. NFE 3476 - REGEL COMERCIAL DE TECIDOS LTDA	334,00	334,00
06/05/2022	4.1.2.007 ( 604)	2.1.4.006 ( 10)	1875	Aquisição de Serviço a Vista conf. NFE 1157 - ETEC ESCRITORIO TECNICO DE CONTABILIDADE LTDA - ME	1.212,00	1.212,00
06/05/2022	2.1.1.198 ( 6545)	2.1.4.006 ( 10)	1876	Pagamento ref. Compra conf. NFE 226787 - SANTISTA TEXTIL LTDA.	8.290,82	8.290,82
06/05/2022	2.1.1.037 ( 4381)	1.1.1.001 ( 1)	1877	Pagamento ref. Compra conf. NFE 6052 - QUATRO COMERCIO DE MALHAS LTDA ME	267,18	267,18
06/05/2022	4.1.2.010 ( 611)	1.1.1.001 ( 1)	1878	PAGTO NESTA DATA CONFORME DOCUMENTO AUXILIAR DO CONHECIMENTO DE TRANSPORTE ELETRÔNICO 34969122 RODONAVES TRANSP E ENCOMENDAS LTDA.	272,40	272,40
06/05/2022	1.1.3.002 ( 3490)	1.1.5.001 ( 3537)	1879	612 Recebimento Fornecedor - SECRETARIA MUNICIPAL DA FAZENDA - numero 1.651,	3.348,00	3.348,00
06/05/2022	1.1.3.002 ( 3490)	1.1.5.001 ( 3537)	1880	612 Recebimento Fornecedor - SECRETARIA MUNICIPAL DA FAZENDA - numero 1.651,	59.040,00	59.040,00
06/05/2022	1.1.3.002 ( 3490)	1.1.5.044 ( 6729)	1881	900 Pix - Recebido - 06/05 10:53 34613829000181 TREVO INDUS - numero 1.314.919.967,	821,70	821,70
06/05/2022	2.1.4.006 ( 10)	1.1.3.002 ( 3490)	1882	470 Transferência enviada - 06/05 1235 450146-2 PRORROUPAS CONF - numero 611.235.000.450.146,	1.000,00	1.000,00
06/05/2022	4.1.2.016 ( 3865)	1.1.3.002 ( 3490)	1883	470 Transferência enviada - 06/05 2500 20713-6 JONAS R OLIVEI - numero 612.500.000.020.713,	3.889,75	3.889,75
06/05/2022	2.1.4.006 ( 10)	1.1.3.002 ( 3490)	1884	470 Transferência enviada - 06/05 2911 100608-8 MARIA E V ALEN - numero 612.911.000.100.608,	1.174,53	1.174,53
06/05/2022	2.1.4.006 ( 10)	1.1.3.002 ( 3490)	1885	470 Transferência enviada - 06/05 3602 24968-8 THAIS FERNANDA - numero 613.602.000.024.968,	1.178,16	1.178,16
06/05/2022	2.1.4.006 ( 10)	1.1.3.002 ( 3490)	1886	470 Transferência enviada - 06/05 3603 36041-4 SILVERIO SILVA - numero 613.603.000.036.041,	300,00	300,00

ETEC - ESCRIT. TEC. DE CONTAB. LTDA



Junta Comercial do Estado do Distrito Federal

Este Livro foi protocolado sob o nº 23/129.876-5 no dia 05/10/2023. Os dados de autenticação estão contidos no Termo de Autenticação que deverá ser validado conforme informações constantes do mesmo.

# LIVRO DIÁRIO

Nome : SILVENINA UNIFORMES LTDA EPP

CNPJ : 18.386.337/0001-44

Página : 99

Data	Conta de Débito	Conta de Crédito	Lanço	Histórico	Valor de Débito	Valor de Crédito
06/05/2022	4.1.2.016 ( 3865)	1.1.3.002 ( 3490)	1887	470 Transferência enviada - 06/05 4590 31634-2 CLEIDIANA DA C - numero 614.590.000.031.634,	1.117,92	1.117,92
06/05/2022	4.1.2.014 ( 3308)	1.1.3.002 ( 3490)	1888	109 Pagamento de Boleto - EBCT - numero 50.601,	403,29	403,29
06/05/2022	4.1.2.016 ( 3865)	1.1.3.002 ( 3490)	1889	144 Pix - Enviado - 06/05 15:11 Justo Magalhaes Moraes - numero 50.602,	36,00	36,00
06/05/2022	4.1.2.036 ( 6958)	1.1.3.002 ( 3490)	1890	109 Pagamento de Boleto - SUL AMERICA COMPANHIA DE SEGURO SAUDE - numero 50.603,	3.614,40	3.614,40
06/05/2022	2.1.4.006 ( 10)	1.1.3.002 ( 3490)	1891	109 Pagamento de Boleto - BRASPRESS TRANSPORTES URGENTES LTDA - numero 50.604,	1.317,20	1.317,20
06/05/2022	2.1.4.006 ( 10)	1.1.3.002 ( 3490)	1892	109 Pagamento de Boleto - numero 50.605,	8.290,82	8.290,82
06/05/2022	2.1.4.006 ( 10)	1.1.3.002 ( 3490)	1893	109 Pagamento de Boleto - BRASPRESS TRANSPORTES URGENTES LTDA - numero 50.606,	162,03	162,03
06/05/2022	4.0.1.001 ( 3445)	1.1.3.002 ( 3490)	1894	109 Pagamento de Boleto - QUATRO COMERCIO DE MALHAS LTDA ME - numero 50.607,	267,18	267,18
06/05/2022	2.1.4.006 ( 10)	1.1.3.002 ( 3490)	1895	375 Impostos - numero 50.608,	346,67	346,67
06/05/2022	4.1.2.016 ( 3865)	1.1.3.002 ( 3490)	1896	144 Pix - Enviado - 06/05 17:18 Regina Celia Costa Sousa - numero 50.609,	1.276,13	1.276,13
06/05/2022	4.1.2.016 ( 3865)	1.1.3.002 ( 3490)	1897	144 Pix - Enviado - 06/05 17:40 Edgar Jacauna - numero 50.610,	859,31	859,31
06/05/2022	4.1.2.016 ( 3865)	1.1.3.002 ( 3490)	1898	144 Pix - Enviado - 06/05 17:42 Lucrenilson Rodrigues - numero 50.611,	1.383,23	1.383,23
06/05/2022	2.1.4.006 ( 10)	1.1.3.002 ( 3490)	1899	144 Pix - Enviado - 06/05 18:03 Etec Esc Tec Contabilidade - numero 50.612,	3.636,00	3.636,00
06/05/2022	4.1.2.016 ( 3865)	1.1.3.002 ( 3490)	1900	144 Pix - Enviado - 06/05 19:24 Maria Lúcia Da Silva - numero 50.613,	1.100,00	1.100,00
06/05/2022	4.1.2.016 ( 3865)	1.1.3.002 ( 3490)	1901	144 Pix - Enviado - 06/05 19:25 Maria Lucia Da Silva - numero 50.614,	38,00	38,00
06/05/2022	1.1.4.006 ( 6903)	1.1.3.002 ( 3490)	1902	351 BB Rende Fácil - numero 9.903,	31.819,08	31.819,08
Total do Dia :					<b>148.074,29</b>	<b>148.074,29</b>
08/05/2022	2.1.1.210 ( 6743)	2.1.4.006 ( 10)	1903	Pagamento ref. Compra conf. NFE 55150- SUN SPECIAL COMERCIO E REPRESENTACOES LT.	2.576,00	2.576,00
Total do Dia :					<b>2.576,00</b>	<b>2.576,00</b>
09/05/2022	1.1.5.001 ( 3537)	3.1.1.002 ( 3575)	1904	Venda de Mercadoria a Vista conf. NFE 2864 - EPAGRI	535,96	535,96
09/05/2022	1.1.5.001 ( 3537)	3.1.1.002 ( 3575)	1905	Venda de Mercadoria a Vista conf. NFE 2865 - EPAGRI	943,20	943,20
09/05/2022	1.3.1.002 ( 475)	2.1.1.198 ( 6545)	1906	Compra de Mercadoria a Prazo conf. NFE 238058 - SANTISTA TEXTIL LTDA.	3.885,86	3.885,86
09/05/2022	1.3.1.002 ( 475)	2.1.1.160 ( 5944)	1907	Compra de Mercadoria a Prazo conf. NFE 184038 - INDUSTRIA DE LINHAS TRICHE LTDA	4.440,00	4.440,00
09/05/2022	1.1.3.002 ( 3490)	1.1.5.001 ( 3537)	1908	870 Transferência recebida - 09/05 1003 67042-1 LUIZ G C A R F - numero 601.003.000.067.042,	2.045,00	2.045,00
09/05/2022	1.1.3.002 ( 3490)	1.1.5.001 ( 3537)	1909	900 Pix - Recebido - 07/05 16:51 00042546362372 Raimundo Jo - numero 1.323.166.121,	300,00	300,00
09/05/2022	2.1.4.006 ( 10)	1.1.3.002 ( 3490)	1910	470 Transferência enviada - 09/05 1022 108230-2 TIAGO TINOCO O - numero 611.022.000.108.230,	2.100,00	2.100,00
09/05/2022	4.1.2.016 ( 3865)	1.1.3.002 ( 3490)	1911	144 Pix - Enviado - 07/05 08:50 Wesley Monteiro - numero 50.901,	600,00	600,00
09/05/2022	4.1.2.016 ( 3865)	1.1.3.002 ( 3490)	1912	144 Pix - Enviado - 07/05 08:52 Josivando Laurindo Da Silv - numero 50.902,	500,00	500,00
09/05/2022	2.1.4.006 ( 10)	1.1.3.002 ( 3490)	1913	144 Pix - Enviado - 07/05 11:52 Tiago Tinoco Oliveira Fons - numero 50.903,	1.000,00	1.000,00
09/05/2022	4.1.2.016 ( 3865)	1.1.3.002 ( 3490)	1914	144 Pix - Enviado - 07/05 12:29 Pedro Abdallah Fonseca - numero 50.904,	1.800,00	1.800,00

ETEC - ESCRIT. TEC. DE CONTAB. LTDA



Junta Comercial do Estado do Distrito Federal

Este Livro foi protocolado sob o nº 23/129.876-5 no dia 05/10/2023. Os dados de autenticação estão contidos no Termo de Autenticação que deverá ser validado conforme informações constantes do mesmo.

# LIVRO DIÁRIO

Nome : SILVENINA UNIFORMES LTDA EPP  
 CNPJ : 18.386.337/0001-44  
 Página : 100

Data	Conta de Débito	Conta de Crédito	Lanço	Histórico	Valor de Débito	Valor de Crédito
09/05/2022	4.1.2.016 ( 3865)	1.1.3.002 ( 3490)	1915	144 Pix - Enviado - 07/05 12:31 Sebastiana Andrea Alves Ma - numero 50.905,	1.284,00	1.284,00
09/05/2022	4.1.2.016 ( 3865)	1.1.3.002 ( 3490)	1916	144 Pix - Enviado - 08/05 08:43 Rosenilde Gomes De Lima - numero 50.906,	650,00	650,00
09/05/2022	2.1.4.006 ( 10)	1.1.3.002 ( 3490)	1917	144 Pix - Enviado - 09/05 08:25 Sheila Tinoco De Oliveira - numero 50.907,	500,00	500,00
09/05/2022	4.1.2.016 ( 3865)	1.1.3.002 ( 3490)	1918	144 Pix - Enviado - 09/05 13:39 Rosenilde Gomes De Lima - numero 50.908,	20,00	20,00
09/05/2022	4.1.2.036 ( 6958)	1.1.3.002 ( 3490)	1919	109 Pagamento de Boleto - BRADESCO SAUDE S A - numero 50.909,	3.685,45	3.685,45
09/05/2022	1.1.3.002 ( 3490)	1.1.4.006 ( 6903)	1920	798 BB Rende Fácil - numero 9.903,	9.794,45	9.794,45
09/05/2022	1.1.3.002 ( 3490)	3.2.1.005 ( 5883)	1921	900 BB Rende Fácil - numero 111.300.100.008.137,	0,02	0,02
Total do Dia :					<b>34.083,94</b>	<b>34.083,94</b>
10/05/2022	1.3.1.001 ( 93)	1.1.1.001 ( 1)	1922	Compra de Mercadoria a Vista conf. NFE 9913 - Simao Malhas Comercio e Confeccoes LTDA	38,87	38,87
10/05/2022	4.1.3.002 ( 635)		1923	Pagamento de Multa ref. Compra conf. NFE 126193 - FIACAO E TECELAGEM SAO GERALDO LTDA, vencida em 09/05/2022	3,27	
10/05/2022	2.1.1.016 ( 3407)		1923	Pagamento ref. Compra conf. NFE 126193 - FIACAO E TECELAGEM SAO GERALDO LTDA	1.635,00	
10/05/2022		2.1.4.006 ( 10)	1923	Pagamento ref. Compra conf. NFE 126193 - FIACAO E TECELAGEM SAO GERALDO LTDA		1.638,27
10/05/2022	2.1.1.181 ( 6286)	2.1.4.006 ( 10)	1924	Pagamento ref. Compra conf. NFE 50979 - TECELAGEM SAO FRANCISCO LTDA	2.384,67	2.384,67
10/05/2022	1.1.3.002 ( 3490)	1.1.5.043 ( 6699)	1925	624 Cobrança - numero 111.301.000.004.660,	1.542,00	1.542,00
10/05/2022	2.1.4.006 ( 10)	1.1.3.002 ( 3490)	1926	470 Transferência enviada - 10/05 1022 108230-2 TIAGO TINOCO O - numero 611.022.000.108.230,	5.200,00	5.200,00
10/05/2022	2.1.4.006 ( 10)	1.1.3.002 ( 3490)	1927	470 Transferência enviada - 10/05 1235 450146-2 PROROPAS CONF - numero 611.235.000.450.146,	2.050,00	2.050,00
10/05/2022	4.1.2.016 ( 3865)	1.1.3.002 ( 3490)	1928	393 TED Transf.Eletr.Disponiv - 104 0006 45799326172 JOSE AUGUSTO DE S - numero 51.001,	1.150,00	1.150,00
10/05/2022	2.1.4.006 ( 10)	1.1.3.002 ( 3490)	1929	109 Pagamento de Boleto - FIACAO E TECELAGEM SAO GERALDO - numero 51.002,	1.638,27	1.638,27
10/05/2022	2.1.4.006 ( 10)	1.1.3.002 ( 3490)	1930	109 Pagamento de Boleto - TECELAGEM SAO FRANCISCO LTDA - numero 51.003,	2.384,67	2.384,67
10/05/2022	4.1.2.002 ( 574)	1.1.3.002 ( 3490)	1931	362 Pagamento conta luz - CEB - numero 51.004,	517,56	517,56
10/05/2022	2.1.4.006 ( 10)	1.1.3.002 ( 3490)	1932	144 Pix - Enviado - 10/05 21:20 Silvério Silva Fonseca Net - numero 51.005,	1.500,00	1.500,00
10/05/2022	2.1.4.007 ( 5289)	1.1.3.002 ( 3490)	1933	177 BB Giro - numero 123.531.205.000.128,	4.342,69	4.342,69
10/05/2022	4.1.3.003 ( 3896)	1.1.3.002 ( 3490)	1934	124 Débito Serviço Cobrança - Tar. agrupadas - ocorrencia 06/05/2022 - numero 1.459.880.017.019,	9,00	9,00
10/05/2022	4.1.3.003 ( 3896)	1.1.3.002 ( 3490)	1935	435 Tarifa Pacote de Serviços - Cobrança referente 10/05/2022 - numero 861.301.200.676.912,	117,00	117,00
10/05/2022	1.1.3.002 ( 3490)	1.1.4.006 ( 6903)	1936	798 BB Rende Fácil - numero 9.903,	17.367,17	17.367,17
10/05/2022	1.1.3.002 ( 3490)	3.2.1.005 ( 5883)	1937	900 BB Rende Fácil - numero 111.310.100.008.614,	0,01	0,01
Total do Dia :					<b>41.880,18</b>	<b>41.880,18</b>
11/05/2022	4.1.2.014 ( 3308)	1.1.1.001 ( 1)	1938	PAGTO NESTA DATA CONFORME FT 298376 EMPRESA BRASILEIRA DE CORREIOS E TELEGRÁFOS.	762,59	762,59
11/05/2022	1.1.5.043 ( 6699)	3.1.1.002 ( 3575)	1939	Venda de Mercadoria a Prazo conf. NFE 2866 - COND. LED. AGUAS CLARAS	880,00	880,00
11/05/2022	1.3.1.002 ( 475)	2.1.1.162 ( 5968)	1940	Compra de Mercadoria a Prazo conf. NFE 30483 - Hantalia Textil Ltda	3.200,00	3.200,00
11/05/2022	1.3.1.002 ( 475)	2.1.1.198 ( 6545)	1941	Compra de Mercadoria a Prazo conf. NFE 238311 - SANTISTA TEXTIL LTDA.	5.155,68	5.155,68

ETEC - ESCRIT. TEC. DE CONTAB. LTDA



Junta Comercial do Estado do Distrito Federal

Este Livro foi protocolado sob o nº 23/129.876-5 no dia 05/10/2023. Os dados de autenticação estão contidos no Termo de Autenticação que deverá ser validado conforme informações constantes do mesmo.

# LIVRO DIÁRIO

Nome : SILVENINA UNIFORMES LTDA EPP  
 CNPJ : 18.386.337/0001-44  
 Página : 101

Data	Conta de Débito	Conta de Crédito	Lanço	Histórico	Valor de Débito	Valor de Crédito
11/05/2022	1.3.1.002 ( 475)	2.1.1.186 ( 6361)	1942	Compra de Mercadoria a Prazo conf. NFE 153552 - INDUSTRIA TEXTIL PORTO FRANCO LTDA-MTZ	1.561,80	1.561,80
11/05/2022	2.1.1.159 ( 5937)	1.1.1.001 ( 1)	1943	Pagamento ref. Compra conf. NFE 197091 - ITA - DISTRIB. DE MALHAS E TECIDOS LTDA	953,86	953,86
11/05/2022	4.1.2.010 ( 611)	1.1.1.001 ( 1)	1944	PAGTO NESTA DATA CONFORME DOCUMENTO AUXILIAR DO CONHECIMENTO DE TRANSPORTE ELETRÔNICO 35021446 RODONAVES TRANSP E ENCOMENDAS LTDA.	169,27	169,27
11/05/2022	1.1.3.002 ( 3490)	1.1.5.001 ( 3537)	1945	632 Ordem Banc 12 Sec Tes Nac - 108253730014-70 INST.FED.DE ALAGOAS - - numero 1.940.008.000.000,	2.664,28	2.664,28
11/05/2022	2.1.4.006 ( 10)	1.1.3.002 ( 3490)	1946	470 Transferência enviada - 11/05 1235 450146-2 PRORROUPAS CONF - numero 611.235.000.450.146,	730,00	730,00
11/05/2022	4.1.2.016 ( 3865)	1.1.3.002 ( 3490)	1947	470 Transferência enviada - 11/05 4590 19400-X SULENE ALVES D - numero 614.590.000.019.400,	4.783,00	4.783,00
11/05/2022	4.0.1.001 ( 3445)	1.1.3.002 ( 3490)	1948	109 Pagamento de Boleto - ITA - DISTRIBUIDORA DE MALHAS - numero 51.101,	953,86	953,86
11/05/2022	4.1.2.016 ( 3865)	1.1.3.002 ( 3490)	1949	144 Pix - Enviado - 11/05 17:29 Carlos Eduardo Da Silva So - numero 51.102,	1.008,00	1.008,00
11/05/2022	1.1.3.002 ( 3490)	1.1.4.006 ( 6903)	1950	798 BB Rende Fácil - numero 9.903,	4.810,57	4.810,57
11/05/2022	1.1.3.002 ( 3490)	3.2.1.005 ( 5883)	1951	900 BB Rende Fácil - numero 111.320.100.014.437,	0,02	0,02
Total do Dia :					<b>27.632,93</b>	<b>27.632,93</b>
12/05/2022	1.1.5.001 ( 3537)	3.1.1.002 ( 3575)	1952	Venda de Mercadoria a Vista conf. NFE 2867 - FUNDO MUNICIPAL DE SAUDE	34.449,90	34.449,90
12/05/2022	1.1.5.001 ( 3537)	3.1.1.002 ( 3575)	1953	Venda de Mercadoria a Vista conf. NFE 2868 - FUNDO MUNICIPAL DE SAUDE DE MONTE NEGRO	8.675,00	8.675,00
12/05/2022	1.1.5.001 ( 3537)	3.1.1.002 ( 3575)	1954	Venda de Mercadoria a Vista conf. NFE 2869 - ASSOCIAÇÃO NOSSA SENHORA DA SAÚDE - ANSSAU	5.400,00	5.400,00
12/05/2022	1.3.1.001 ( 93)	2.1.4.006 ( 10)	1955	NFE 9732	320,00	320,00
12/05/2022	1.3.1.001 ( 93)	2.1.4.006 ( 10)	1956	NFE 9735	2.400,00	2.400,00
12/05/2022	1.3.1.001 ( 93)	1.1.1.001 ( 1)	1957	NFE 9737	960,00	960,00
12/05/2022	1.3.1.001 ( 93)	2.1.4.006 ( 10)	1958	NFE 9737	6.072,00	6.072,00
12/05/2022	1.3.1.001 ( 93)	1.1.1.001 ( 1)	1959	Compra de Mercadoria a Vista conf. NFE 522 - BRASÍLIA PACK EMBALAGENS LTDA	27,50	27,50
12/05/2022	2.1.1.021 ( 147)	2.1.4.006 ( 10)	1960	Pagamento ref. Compra conf. NFE 678973 - CIA DE FIACAO E TECIDOS CEDRO E CACHOEIRA	5.799,95	5.799,95
12/05/2022	1.1.3.002 ( 3490)	1.1.5.001 ( 3537)	1961	870 Transferência recebida - 12/05 1395 18828-X SAO CARLOSBL P - numero 551.395.000.018.828,	390,00	390,00
12/05/2022	1.1.3.002 ( 3490)	1.1.5.001 ( 3537)	1962	870 Transferência recebida - 12/05 2836 11322-0 PREF MUN DE JU - numero 552.836.000.011.322,	1.074,75	1.074,75
12/05/2022	1.1.3.002 ( 3490)	1.1.5.001 ( 3537)	1963	632 Ordem Banc 12 Sec Tes Nac - 005302790001-15 SENADO FEDERAL - numero 1.979.246.000.000,	4.735,00	4.735,00
12/05/2022	2.1.4.006 ( 10)	1.1.3.002 ( 3490)	1964	470 Transferência enviada - 12/05 1022 108230-2 TIAGO TINOCO O - numero 611.022.000.108.230,	100,00	100,00
12/05/2022	4.1.2.004 ( 598)	1.1.3.002 ( 3490)	1965	363 Pagto conta telefone - VIVO DF - numero 51.201,	287,37	287,37
12/05/2022	4.1.2.016 ( 3865)	1.1.3.002 ( 3490)	1966	144 Pix - Enviado - 12/05 16:53 Juliana Sobral Coutinho - numero 51.202,	180,00	180,00
12/05/2022	2.1.4.006 ( 10)	1.1.3.002 ( 3490)	1967	109 Pagamento de Boleto - ATLANTA FUNDO DE INV EM DIR CRED N PAD - numero 51.203,	5.799,95	5.799,95
12/05/2022	1.1.3.002 ( 3490)	1.1.4.006 ( 6903)	1968	798 BB Rende Fácil - numero 9.903,	167,55	167,55

ETEC - ESCRIT. TEC. DE CONTAB. LTDA



Junta Comercial do Estado do Distrito Federal

Este Livro foi protocolado sob o nº 23/129.876-5 no dia 05/10/2023. Os dados de autenticação estão contidos no Termo de Autenticação que deverá ser validado conforme informações constantes do mesmo.

# LIVRO DIÁRIO

Nome : SILVENINA UNIFORMES LTDA EPP

CNPJ : 18.386.337/0001-44

Página : 102

Data	Conta de Débito	Conta de Crédito	Lanço	Histórico	Valor de Débito	Valor de Crédito
12/05/2022	1.1.3.002	( 3490) 3.2.1.005	( 5883)	1969 900 BB Rende Fácil - numero 111.330.100.007.231,	0,01	0,01
Total do Dia :					<b>76.838,98</b>	<b>76.838,98</b>
13/05/2022	4.1.4.012	( 680) 1.1.1.001	( 1)	1970 PAGTO NESTA DATA CONFORME DAR- TAXA JCDF PARA AUTENTICAÇÃO DO BALANÇO PATRIMONIAL.	160,00	160,00
13/05/2022	1.1.5.001	( 3537) 3.1.1.002	( 3575)	1971 Venda de Mercadoria a Vista conf. NFE 2872 - FUNDACAO DE AMPARO AO TRABALHADOR PRESO DO DF	74.700,00	74.700,00
13/05/2022	3.1.2.001	( 3278) 1.1.5.001	( 3537)	1972 Devolução de Venda de Mercadoria conf. NFE 2871 - FUNDACAO DE AMPARO AO TRABALHADOR PRESO DO DF	37.350,00	37.350,00
13/05/2022	1.3.1.001	( 93) 1.1.1.001	( 1)	1973 Compra de Mercadoria a Vista conf. NFE 11175 - VIA DA MODA CONFECOES LTDA ME	249,80	249,80
13/05/2022	1.3.1.002	( 475) 2.1.1.209	( 6736)	1974 Compra de Mercadoria a Prazo conf. NFE 149346 - COLORTEXTIL PARTICIPACOES LTDA	723,13	723,13
13/05/2022	2.1.1.087	( 4879) 2.1.4.006	( 10)	1975 Pagamento ref. Compra conf. NFE 1646018 - EXCIM IMPORTACAO E EXPORTACAO S/A	1.851,27	1.851,27
13/05/2022	2.1.1.159	( 5937) 2.1.4.006	( 10)	1976 Pagamento ref. Compra conf. NFE 209294 - ITA - DISTRIB. DE MALHAS E TECIDOS LTDA	402,96	402,96
13/05/2022	2.1.1.160	( 5944) 2.1.4.006	( 10)	1977 Pagamento ref. Compra conf. NFE 179892 - INDUSTRIA DE LINHAS TRICHE LTDA.	1.410,47	1.410,47
13/05/2022	1.1.3.002	( 3490) 1.1.5.001	( 3537)	1978 976 TED-Crédito em Conta - 104 0742 13889813000126 SP 352210 FMS - numero 216.555.432,	23.844,00	23.844,00
13/05/2022	1.1.3.002	( 3490) 1.1.5.001	( 3537)	1979 976 TED-Crédito em Conta - 021 0188 14734122000116 FUNDO MUNICIPAL - numero 216.572.545,	208,00	208,00
13/05/2022	1.1.3.002	( 3490) 2.1.4.006	( 10)	1980 900 Pix - Recebido - 13/05 19:45 00004805946199 Lucas Patri - numero 1.353.903.122,	1.357,00	1.357,00
13/05/2022	1.1.3.002	( 3490) 1.1.5.001	( 3537)	1981 632 Ordem Banc 12 Sec Tes Nac - 015676010001-43 UNIVERSIDADE FEDERAL D - numero 1.990.516.000.000,	1.783,00	1.783,00
13/05/2022	2.1.4.006	( 10) 1.1.3.002	( 3490)	1982 470 Transferência enviada - 13/05 3603 36041-4 SILVERIO SILVA - numero 613.603.000.036.041,	5.000,00	5.000,00
13/05/2022	4.1.2.016	( 3865) 1.1.3.002	( 3490)	1983 144 Pix - Enviado - 13/05 10:30 Delite Soares Guedes - numero 51.301,	340,00	340,00
13/05/2022	4.1.2.016	( 3865) 1.1.3.002	( 3490)	1984 144 Pix - Enviado - 13/05 11:35 Ednilson Machado De Carval - numero 51.302,	40,00	40,00
13/05/2022	4.1.2.037	( 6965) 1.1.3.002	( 3490)	1985 144 Pix - Enviado - 13/05 11:40 Nery Comercio De Gas E Agu - numero 51.303,	120,00	120,00
13/05/2022	4.1.4.012	( 680) 1.1.3.002	( 3490)	1986 375 Impostos - GDF CONTA ARRECADACAO - numero 51.304,	160,00	160,00
13/05/2022	4.0.1.001	( 3445) 1.1.3.002	( 3490)	1987 109 Pagamento de Boleto - TEXTIL MN DE TEC E CONF LTDA - numero 51.305,	1.128,84	1.128,84
13/05/2022	4.1.2.010	( 611) 1.1.3.002	( 3490)	1988 109 Pagamento de Boleto - BRASPRESS TRANSPORTES URGENTES LTDA - numero 51.306,	344,72	344,72
13/05/2022	2.1.4.006	( 10) 1.1.3.002	( 3490)	1989 109 Pagamento de Boleto - EXCIM IMPORTACAO E EXPORTACAO - numero 51.307,	1.851,27	1.851,27
13/05/2022	2.1.4.006	( 10) 1.1.3.002	( 3490)	1990 109 Pagamento de Boleto - INDUSTRIA DE LINHAS TRICHE LTDA - numero 51.308,	1.410,47	1.410,47
13/05/2022	2.1.4.006	( 10) 1.1.3.002	( 3490)	1991 109 Pagamento de Boleto - ITA - DISTRIBUIDORA DE MALHAS - numero 51.309,	402,96	402,96
13/05/2022	4.1.2.016	( 3865) 1.1.3.002	( 3490)	1992 144 Pix - Enviado - 13/05 18:17 Lucrenilson Rodrigues - numero 51.310,	1.179,00	1.179,00
13/05/2022	4.1.2.016	( 3865) 1.1.3.002	( 3490)	1993 144 Pix - Enviado - 13/05 18:52 Carlos Eduardo Da Silva So - numero 51.311,	300,00	300,00
13/05/2022	4.1.2.016	( 3865) 1.1.3.002	( 3490)	1994 144 Pix - Enviado - 13/05 18:53 Ubiramar Lopes Ribeiro Fon - numero 51.312,	250,00	250,00

ETEC - ESCRIT. TEC. DE CONTAB. LTDA



Junta Comercial do Estado do Distrito Federal

Este Livro foi protocolado sob o nº 23/129.876-5 no dia 05/10/2023. Os dados de autenticação estão contidos no Termo de Autenticação que deverá ser validado conforme informações constantes do mesmo.



# LIVRO DIÁRIO

Nome : SILVENINA UNIFORMES LTDA EPP

CNPJ : 18.386.337/0001-44

Página : 103

Data	Conta de Débito	Conta de Crédito	Lanço	Histórico	Valor de Débito	Valor de Crédito
13/05/2022	4.1.3.003 ( 3896)	1.1.3.002 ( 3490)	1995	124 Débito Serviço Cobrança - Tar. agrupadas - ocorrência 13/05/2022 - numero 1.459.880.017.019,	9,00	9,00
13/05/2022	1.1.4.006 ( 6903)	1.1.3.002 ( 3490)	1996	351 BB Rende Fácil - numero 9.903,	14.655,75	14.655,75
Total do Dia :					<b>171.231,64</b>	<b>171.231,64</b>
14/05/2022	2.1.1.162 ( 5968)	2.1.4.006 ( 10)	1997	Pagamento ref. Compra conf. NFE 30204 - Hantalia Textil Ltda	588,27	588,27
14/05/2022	4.1.2.010 ( 611)	1.1.1.001 ( 1)	1998	PAGTO NESTA DATA CONFORME DOCUMENTO AUXILIAR DO CONHECIMENTO DE TRANSPORTE ELETRÔNICO 392563 VOO TRANSPORTES E LOGISTICA LTDA.	260,00	260,00
Total do Dia :					<b>848,27</b>	<b>848,27</b>
15/05/2022	2.1.1.038 ( 4398)	2.1.4.006 ( 10)	1999	Pagamento ref. Compra conf. NFE 143732 - WEDGE CALCADOS LTDA	761,10	761,10
Total do Dia :					<b>761,10</b>	<b>761,10</b>
16/05/2022	4.1.2.010 ( 611)	2.1.4.006 ( 10)	2000	PAGTO NESTA DATA CONFORME FT 2346448-22 RODONAVES TRANSP E ENCOMENDAS LTDA.	140,02	140,02
16/05/2022	1.1.5.001 ( 3537)	3.1.1.002 ( 3575)	2001	Venda de Mercadoria a Vista conf. NFE 2873 - VILAR & LOPES ADVOGADOS ASSOCIADOS	170,00	170,00
16/05/2022	1.1.5.001 ( 3537)	3.1.1.002 ( 3575)	2002	Venda de Mercadoria a Vista conf. NFE 2874 - FUNDO MUNICIPAL DE ASSISTENCIA SOCIAL	390,00	390,00
16/05/2022	1.1.5.001 ( 3537)	3.1.1.002 ( 3575)	2003	Venda de Mercadoria a Vista conf. NFE 2875 - 9º REGIMENTO DE CAVALARIA BLINDADO	2.277,60	2.277,60
16/05/2022	1.3.1.002 ( 475)	2.1.1.021 ( 147)	2004	Compra de Mercadoria a Prazo conf. NFE 700074 - CIA DE FIACAO E TECIDOS CEDRO E CACHOEIRA	2.379,61	2.379,61
16/05/2022	2.1.1.073 ( 4701)	2.1.4.006 ( 10)	2005	Pagamento ref. Compra conf. NFE 32161 - SERGIPE INDUSTRIAL TEXTIL LTDA	4.828,00	4.828,00
16/05/2022	2.1.1.198 ( 6545)	2.1.4.006 ( 10)	2006	Pagamento ref. Compra conf. NFE 227630 - SANTISTA TEXTIL LTDA.	1.629,38	1.629,38
16/05/2022	2.1.1.207 ( 6705)	2.1.4.006 ( 10)	2007	Pagamento ref. Compra conf. NFE 33693 - LUTHIMA COMERCIO ATACADISTA DE TECIDOS LTDA	155,81	155,81
16/05/2022	2.1.1.198 ( 6545)	2.1.4.006 ( 10)	2008	Pagamento ref. Compra conf. NFE 227632 - SANTISTA TEXTIL LTDA.	2.199,28	2.199,28
16/05/2022	1.1.3.002 ( 3490)	1.1.1.001 ( 1)	2009	900 Pix - Recebido - 16/05 10:51 24931601000186 VILAR & LOP - numero 1.362.125.334,	170,00	170,00
16/05/2022	2.1.4.006 ( 10)	1.1.3.002 ( 3490)	2010	234 Compra com Cartão - 16/05 18:23 NACIONAL ESPORTES - numero 166.222,	229,80	229,80
16/05/2022	4.1.2.021 ( 4329)	1.1.3.002 ( 3490)	2011	234 Compra com Cartão - 16/05 19:40 DROGASIL 2272 - numero 270.838,	134,05	134,05
16/05/2022	4.0.1.001 ( 3445)	1.1.3.002 ( 3490)	2012	470 Transferência enviada - 16/05 2895 400881-2 JOSUALDO B PRI - numero 612.895.000.400.881,	1.006,00	1.006,00
16/05/2022	4.1.2.016 ( 3865)	1.1.3.002 ( 3490)	2013	470 Transferência enviada - 16/05 2911 75677-6 REGINA CELIA C - numero 612.911.000.075.677,	100,00	100,00
16/05/2022	4.1.2.016 ( 3865)	1.1.3.002 ( 3490)	2014	470 Transferência enviada - 16/05 4598 87297-0 CLEONITA PEREI - numero 614.598.000.087.297,	180,00	180,00
16/05/2022	4.1.2.016 ( 3865)	1.1.3.002 ( 3490)	2015	144 Pix - Enviado - 14/05 12:06 Jucelia Ferreira Da Costa - numero 51.601,	100,00	100,00
16/05/2022	4.1.2.016 ( 3865)	1.1.3.002 ( 3490)	2016	144 Pix - Enviado - 15/05 11:05 Maria Lucia Da Silva - numero 51.602,	38,00	38,00
16/05/2022	2.1.4.006 ( 10)	1.1.3.002 ( 3490)	2017	109 Pagamento de Boleto - CARTAO DE COMPRA SUPPLIERCARD FUNDO DE - numero 51.603,	2.156,16	2.156,16
16/05/2022	2.1.4.006 ( 10)	1.1.3.002 ( 3490)	2018	109 Pagamento de Boleto - numero 51.604,	1.629,38	1.629,38
16/05/2022	2.1.4.006 ( 10)	1.1.3.002 ( 3490)	2019	109 Pagamento de Boleto - VALOR CAPITAL MERCANTIL - numero 51.605,	588,27	588,27

ETEC - ESCRIT. TEC. DE CONTAB. LTDA



Junta Comercial do Estado do Distrito Federal

Este Livro foi protocolado sob o nº 23/129.876-5 no dia 05/10/2023. Os dados de autenticação estão contidos no Termo de Autenticação que deverá ser validado conforme informações constantes do mesmo.

# LIVRO DIÁRIO

Nome : SILVENINA UNIFORMES LTDA EPP

CNPJ : 18.386.337/0001-44

Página : 104

Data	Conta de Débito	Conta de Crédito	Lanço	Histórico	Valor de Débito	Valor de Crédito
16/05/2022	2.1.4.006 ( 10)	1.1.3.002 ( 3490)	2020	109 Pagamento de Boleto - SOFT WORKS EPI CALCADOS LTDA - numero 51.606,	761,10	761,10
16/05/2022	2.1.4.006 ( 10)	1.1.3.002 ( 3490)	2021	109 Pagamento de Boleto - RODONAVES TRANSPORTES E ENCOMENDAS LTD - numero 51.607,	140,02	140,02
16/05/2022	2.1.4.006 ( 10)	1.1.3.002 ( 3490)	2022	109 Pagamento de Boleto - LUTHIMA COMERCIO ATACADISTA DE - numero 51.608,	155,81	155,81
16/05/2022	2.1.4.006 ( 10)	1.1.3.002 ( 3490)	2023	109 Pagamento de Boleto - SERGIPE INDUSTRIAL TEXTIL LTDA - numero 51.609,	4.828,00	4.828,00
16/05/2022	2.1.1.205 ( 6668)	1.1.3.002 ( 3490)	2024	144 Pix - Enviado - 16/05 17:55 Juliano Cotrim Baliza - numero 51.610,	4.000,00	4.000,00
16/05/2022	1.1.4.007 ( 6910)	1.1.3.002 ( 3490)	2025	109 Pagamento de Boleto - AYMORE CRED FIN E INVEST S A - numero 51.611,	2.352,87	2.352,87
16/05/2022	1.1.3.002 ( 3490)	1.1.4.006 ( 6903)	2026	798 BB Rende Fácil - numero 9.903,	18.229,46	18.229,46
16/05/2022	1.1.3.002 ( 3490)	3.2.1.005 ( 5883)	2027	900 BB Rende Fácil - numero 111.370.100.013.666,	0,01	0,01
Total do Dia :					<b>50.968,63</b>	<b>50.968,63</b>
17/05/2022	1.3.1.002 ( 475)	2.1.1.195 ( 6507)	2028	Compra de Mercadoria a Prazo conf. NFE 90477 - FABRICA DE TECIDOS SANTA MARGARIDA S/A	4.489,21	4.489,21
17/05/2022	4.1.2.010 ( 611)	1.1.1.001 ( 1)	2029	PAGTO NESTA DATA CONFORME DOCUMENTO AUXILIAR DO CONHECIMENTO DE TRANSPORTE ELETRÔNICO 392647 VOO TRANSPORTES E LOGISTICA LTDA	360,00	360,00
17/05/2022	4.1.3.003 ( 3896)	1.1.3.001 ( 3483)	2030	PACOTE EMPRESA 2.	46,90	46,90
17/05/2022	4.1.3.003 ( 3896)	1.1.3.001 ( 3483)	2031	PACOTE EMPRESA 2.	46,90	46,90
17/05/2022	4.1.3.003 ( 3896)	1.1.3.001 ( 3483)	2032	PACOTE EMPRESA 2.	46,90	46,90
17/05/2022	4.1.3.003 ( 3896)	1.1.3.001 ( 3483)	2033	TAR MANUTENCAO DE CONTA PJ.	39,00	39,00
17/05/2022	4.1.3.003 ( 3896)	1.1.3.001 ( 3483)	2034	TAR MANUTENCAO DE CONTA PJ.	39,00	39,00
17/05/2022	4.1.3.003 ( 3896)	1.1.3.001 ( 3483)	2035	TAR MANUTENCAO DE CONTA PJ.	39,00	39,00
17/05/2022	1.1.3.001 ( 3483)	1.1.5.001 ( 3537)	2036	CREDITO DE DOC-E COMPENSAÇÃO.	2.028,00	2.028,00
17/05/2022	1.1.3.002 ( 3490)	1.1.5.001 ( 3537)	2037	870 Transferência recebida - 17/05 5322 6947-7 MACIEIRABL PSB - numero 555.322.000.006.947,	390,00	390,00
17/05/2022	1.1.3.002 ( 3490)	1.1.1.001 ( 1)	2038	732 Cielo Vendas Crédito - numero 772.492.146,	140,02	140,02
17/05/2022	1.1.3.002 ( 3490)	1.1.5.001 ( 3537)	2039	632 Ordem Banc 12 Sec Tes Nac - 095658910002-89 11 REGIMENTO DE CAVALA - numero 2.053.373.000.000,	6.955,60	6.955,60
17/05/2022	4.1.2.022 ( 4435)	1.1.3.002 ( 3490)	2040	109 Pagamento de Boleto - 2XT TECNOLOGIA E COMERCIO DE INFORMATI - numero 51.701,	605,92	605,92
17/05/2022	2.1.4.006 ( 10)	1.1.3.002 ( 3490)	2041	144 Pix - Enviado - 17/05 19:06 Body Health - numero 51.702,	310,30	310,30
17/05/2022	4.1.3.008 ( 5432)	1.1.3.002 ( 3490)	2042	133 Seg Créd Proteg Empresa - BB SEGURO CRED PROT EMPR - numero 34.243,	192,99	192,99
17/05/2022	1.1.4.006 ( 6903)	1.1.3.002 ( 3490)	2043	351 BB Rende Fácil - numero 9.903,	6.376,42	6.376,42
Total do Dia :					<b>22.106,16</b>	<b>22.106,16</b>
18/05/2022	4.1.4.012 ( 680)	2.1.4.006 ( 10)	2044	PAGTO NESTA DATA CONFORME DAR- TAXA JCDF PARA AUTENTICAÇÃO DIGITAL DE LIVROS.	34,00	34,00
18/05/2022	1.1.5.001 ( 3537)	3.1.1.002 ( 3575)	2045	Venda de Mercadoria a Vista conf. NFE 2876 - PREFEITURA MUNICIPAL DE JUARA	19.673,72	19.673,72
18/05/2022	4.1.2.010 ( 611)	1.1.1.001 ( 1)	2046	PAGTO NESTA DATA CONFORME DOCUMENTO AUXILIAR DO CONHECIMENTO DE TRANSPORTE ELETRÔNICO 348542 RODONAVES TRANSPORTES E ENCOMENDAS LTDA.	484,53	484,53
18/05/2022	4.1.2.010 ( 611)	1.1.1.001 ( 1)	2047	PAGTO NESTA DATA CONFORME DOCUMENTO AUXILIAR DO CONHECIMENTO DE TRANSPORTE ELETRÔNICO 392814 VOO TRANSPORTES E LOGISTICA LTDA.	660,00	660,00

ETEC - ESCRIT. TEC. DE CONTAB. LTDA



Junta Comercial do Estado do Distrito Federal

Este Livro foi protocolado sob o nº 23/129.876-5 no dia 05/10/2023. Os dados de autenticação estão contidos no Termo de Autenticação que deverá ser validado conforme informações constantes do mesmo.

# LIVRO DIÁRIO

Nome : SILVENINA UNIFORMES LTDA EPP  
 CNPJ : 18.386.337/0001-44  
 Página : 105

Data	Conta de Débito	Conta de Crédito	Lanço	Histórico	Valor de Débito	Valor de Crédito
18/05/2022	1.1.3.002 ( 3490)	1.1.5.001 ( 3537)	2048	870 Transferência recebida - 18/05 5417 6816-0 FUNDO M A SOCI - numero 555.417.000.006.816,	390,00	390,00
18/05/2022	4.1.1.009 ( 4442)	1.1.3.002 ( 3490)	2049	109 Pagamento de Boleto - VIVENCIAS DESENVOLVIMENTO PSICOSSOCIAL - numero 51.801,	204,91	204,91
18/05/2022	2.1.4.006 ( 10)	1.1.3.002 ( 3490)	2050	375 Impostos - GDF CONTA ARRECADACAO - numero 51.802,	34,00	34,00
18/05/2022	2.1.4.006 ( 10)	1.1.3.002 ( 3490)	2051	144 Pix - Enviado - 18/05 16:40 Edfica Engenharia Civil E - numero 51.803,	100,00	100,00
18/05/2022	2.1.4.006 ( 10)	1.1.3.002 ( 3490)	2052	144 Pix - Enviado - 18/05 18:15 Tiago Tinoco Oliveira Fons - numero 51.804,	100,00	100,00
18/05/2022	1.1.3.002 ( 3490)	1.1.4.006 ( 6903)	2053	798 BB Rende Fácil - numero 9.903,	48,91	48,91
18/05/2022	1.1.3.002 ( 3490)	3.2.1.005 ( 5883)	2054	900 BB Rende Fácil - numero 111.390.100.007.596,	0,02	0,02
Total do Dia :					<b>21.730,09</b>	<b>21.730,09</b>
19/05/2022	1.1.5.001 ( 3537)	3.1.1.002 ( 3575)	2055	Venda de Mercadoria a Vista conf. NFE 2877 - MUNICIPIO DE CAETITE	18.348,00	18.348,00
19/05/2022	1.1.5.001 ( 3537)	3.1.1.002 ( 3575)	2056	Venda de Mercadoria a Vista conf. NFE 2878 - FUNDO MUNICIPAL DE SAUDE	2.245,00	2.245,00
19/05/2022	1.3.1.002 ( 475)	2.1.1.021 ( 147)	2057	Compra de Mercadoria a Prazo conf. NFE 701208 - CIA DE FIACAO E TECIDOS CEDRO E CACHOEIRA	8.159,21	8.159,21
19/05/2022	2.1.1.198 ( 6545)	2.1.4.006 ( 10)	2058	Pagamento ref. Compra conf. NFE 232866 - SANTISTA TEXTIL LTDA.	12.222,54	12.222,54
19/05/2022	2.1.1.198 ( 6545)	2.1.4.006 ( 10)	2059	Pagamento ref. Compra conf. NFE 232867 - SANTISTA TEXTIL LTDA.	1.072,61	1.072,61
19/05/2022	2.1.1.179 ( 6248)	2.1.4.006 ( 10)	2060	Pagamento ref. Compra conf. NFE 40545 - DORLYTEX INDUSTRIA DE ELASTICOS LTDA	1.071,66	1.071,66
19/05/2022	4.1.2.010 ( 611)	1.1.1.001 ( 1)	2061	PAGTO NESTA DATA CONFORME DOCUMENTO AUXILIAR DO CONHECIMENTO DE TRANSPORTE ELETRÔNICO 220953 BRASPRESS TRANSPORTES URGENTES LTDA.	197,53	197,53
19/05/2022	1.1.3.002 ( 3490)	1.1.5.001 ( 3537)	2062	632 Ordem Banc 12 Sec Tes Nac - 178798590001-15 UNIVERSIDADE FEDERAL D - numero 2.093.930.000.000,	2.476,35	2.476,35
19/05/2022	1.1.3.002 ( 3490)	1.1.5.001 ( 3537)	2063	632 Ordem Banc 12 Sec Tes Nac - 003944940087-06 DIRETORIA TECNICO-CIEN - numero 2.097.994.000.000,	3.615,00	3.615,00
19/05/2022	1.1.3.002 ( 3490)	1.1.5.001 ( 3537)	2064	632 Ordem Banc 12 Sec Tes Nac - 003480030055-03 EMBRAPA CNPH - numero 2.099.968.000.000,	4.759,20	4.759,20
19/05/2022	4.1.2.016 ( 3865)	1.1.3.002 ( 3490)	2065	144 Pix - Enviado - 19/05 14:46 Rosa Maria Da Silva Dias - numero 51.901,	2.151,35	2.151,35
19/05/2022	2.1.4.006 ( 10)	1.1.3.002 ( 3490)	2066	109 Pagamento de Boleto - numero 51.902,	1.072,61	1.072,61
19/05/2022	2.1.4.006 ( 10)	1.1.3.002 ( 3490)	2067	109 Pagamento de Boleto - numero 51.903,	12.222,54	12.222,54
19/05/2022	2.1.4.006 ( 10)	1.1.3.002 ( 3490)	2068	109 Pagamento de Boleto - DORLYTEX INDUSTRIA DE ELASTICO - numero 51.904,	1.071,66	1.071,66
19/05/2022	2.1.4.006 ( 10)	1.1.3.002 ( 3490)	2069	144 Pix - Enviado - 19/05 18:31 Tiago Tinoco Oliveira Fons - numero 51.905,	250,00	250,00
19/05/2022	1.1.3.002 ( 3490)	1.1.4.006 ( 6903)	2070	798 BB Rende Fácil - numero 9.903,	5.917,59	5.917,59
19/05/2022	1.1.3.002 ( 3490)	3.2.1.005 ( 5883)	2071	900 BB Rende Fácil - numero 111.400.100.007.879,	0,01	0,01
Total do Dia :					<b>76.852,86</b>	<b>76.852,86</b>
20/05/2022	2.1.2.004 ( 4)	2.1.4.006 ( 10)	2072	PAGTO DE DARF - INSS 04/2022.	1.024,74	1.024,74
20/05/2022	2.1.3.001 ( 468)	2.1.4.006 ( 10)	2073	PAGTO GUIA SIMPLES NACIONAL MÊS 04/2022	33.923,64	33.923,64
20/05/2022	2.1.3.003 ( 697)	2.1.4.006 ( 10)	2074	PAGTO NESTA DATA CONFORME DARF- IRRF REF. MÊS 04/2022.	623,87	623,87
20/05/2022	4.1.2.025 ( 5043)	2.1.4.006 ( 10)	2075	PAGTO NESTA DATA CONFORME FT 2205036509 NFEMAIL TECNOLOGIA LTDA.	220,00	220,00

ETEC - ESCRIT. TEC. DE CONTAB. LTDA



Junta Comercial do Estado do Distrito Federal

Este Livro foi protocolado sob o nº 23/129.876-5 no dia 05/10/2023. Os dados de autenticação estão contidos no Termo de Autenticação que deverá ser validado conforme informações constantes do mesmo.

# LIVRO DIÁRIO

Nome : SILVENINA UNIFORMES LTDA EPP

CNPJ : 18.386.337/0001-44

Página : 106

Data	Conta de Débito	Conta de Crédito	Lanço	Histórico	Valor de Débito	Valor de Crédito
20/05/2022	4.1.2.010 ( 611)	2.1.4.006 ( 10)	2076	PAGTO NESTA DATA CONFORME FT 2205006756 BRASPRESS TRANSPORTES URGENTES LTDA.	283,06	283,06
20/05/2022	4.1.2.010 ( 611)	2.1.4.006 ( 10)	2077	PAGTO NESTA DATA CONFORME FT 0386260-7 RODO DANNY TRANSP LOG LTDA.	437,89	437,89
20/05/2022	4.1.2.010 ( 611)	1.1.1.001 ( 1)	2078	PAGTO NESTA DATA CONFORME FT 2204133860 BRASPRESS TRANSPORTES URGENTES LTDA.	123,43	123,43
20/05/2022	1.1.5.001 ( 3537)	3.1.1.002 ( 3575)	2079	Venda de Mercadoria a Vista conf. NFE 2879 - 12º BATALHAO DE INFANTARIA	14.637,00	14.637,00
20/05/2022	1.3.1.006 ( 4527)	3.2.1.004 ( 4534)	2080	NFE 2880	64,00	64,00
20/05/2022	1.3.1.001 ( 93)	2.1.4.006 ( 10)	2081	Compra de Mercadoria a Vista conf. NFE 44492 - NIAZI CHOHI ARTEFATOS TEXTIL LTDA	1.352,00	1.352,00
20/05/2022	1.3.1.002 ( 475)	2.1.1.104 ( 5081)	2082	Compra de Mercadoria a Prazo conf. NFE 11695 - MALHARIA IPANEMA LTDA.	288,63	288,63
20/05/2022	2.1.1.195 ( 6507)	2.1.4.006 ( 10)	2083	Pagamento ref. Compra conf. NFE 89318 - FABRICA DE TECIDOS SANTA MARGARIDA S/A	1.490,00	1.490,00
20/05/2022	2.1.1.151 ( 5760)	2.1.4.006 ( 10)	2084	Pagamento ref. Compra conf. NFE 21713 - LANIFICIO RESFIBRA LTDA.	8.989,11	8.989,11
20/05/2022	1.1.3.002 ( 3490)	1.1.5.043 ( 6699)	2085	624 Cobrança - numero 111.401.000.008.397,	880,00	880,00
20/05/2022	1.1.3.002 ( 3490)	1.1.5.001 ( 3537)	2086	632 Ordem Bancária - 829513100001-56 SC-SEC DE ESTADO DA FA - numero 202.205.190.037.867,	6.967,48	6.967,48
20/05/2022	1.1.3.002 ( 3490)	1.1.5.001 ( 3537)	2087	632 Ordem Bancária - 829513100001-56 SC-SEC DE ESTADO DA FA - numero 202.205.190.037.881,	1.379,99	1.379,99
20/05/2022	4.1.2.016 ( 3865)	1.1.3.002 ( 3490)	2088	470 Transferência enviada - 20/05 2911 75677-6 REGINA CELIA C - numero 612.911.000.075.677,	800,00	800,00
20/05/2022	2.1.4.006 ( 10)	1.1.3.002 ( 3490)	2089	470 Transferência enviada - 20/05 2911 100608-8 MARIA E V ALEN - numero 612.911.000.100.608,	800,00	800,00
20/05/2022	2.1.4.006 ( 10)	1.1.3.002 ( 3490)	2090	470 Transferência enviada - 20/05 3602 24968-8 THAIS FERNANDA - numero 613.602.000.024.968,	800,00	800,00
20/05/2022	4.1.2.016 ( 3865)	1.1.3.002 ( 3490)	2091	470 Transferência enviada - 20/05 4590 19400-X SULENE ALVES D - numero 614.590.000.019.400,	60,00	60,00
20/05/2022	4.1.2.016 ( 3865)	1.1.3.002 ( 3490)	2092	470 Transferência enviada - 20/05 4590 31634-2 CLEIDIANA DA C - numero 614.590.000.031.634,	750,00	750,00
20/05/2022	2.1.4.006 ( 10)	1.1.3.002 ( 3490)	2093	144 Pix - Enviado - 20/05 07:34 Eco Visao Part E Coleta Re - numero 52.001,	301,00	301,00
20/05/2022	4.1.2.016 ( 3865)	1.1.3.002 ( 3490)	2094	144 Pix - Enviado - 20/05 12:37 Luana Gorayeb Guimaraes - numero 52.002,	100,00	100,00
20/05/2022	4.1.2.016 ( 3865)	1.1.3.002 ( 3490)	2095	144 Pix - Enviado - 20/05 17:14 Edgar Jacauna - numero 52.003,	900,00	900,00
20/05/2022	4.1.2.016 ( 3865)	1.1.3.002 ( 3490)	2096	144 Pix - Enviado - 20/05 17:16 Lucrenilson Rodrigues - numero 52.004,	800,00	800,00
20/05/2022	2.1.4.006 ( 10)	1.1.3.002 ( 3490)	2097	109 Pagamento de Boleto - NFEMAIL TECNOLOGIA LTDA - numero 52.005,	220,00	220,00
20/05/2022	2.1.4.006 ( 10)	1.1.3.002 ( 3490)	2098	109 Pagamento de Boleto - BRASPRESS TRANSPORTES URGENTES LTDA - numero 52.006,	283,06	283,06
20/05/2022	2.1.4.006 ( 10)	1.1.3.002 ( 3490)	2099	375 Impostos - DAS - SIMPLES NACIONAL - numero 52.007,	33.923,64	33.923,64
20/05/2022	2.1.4.006 ( 10)	1.1.3.002 ( 3490)	2100	109 Pagamento de Boleto - RODO DANNY TRANSPORTES E LOGISTICA EIR - numero 52.008,	437,89	437,89
20/05/2022	2.1.4.006 ( 10)	1.1.3.002 ( 3490)	2101	109 Pagamento de Boleto - FABRICA DE TECIDOS SANTA MARGA - numero 52.009,	1.490,00	1.490,00
20/05/2022	2.1.4.006 ( 10)	1.1.3.002 ( 3490)	2102	375 Impostos - RFB-DARF CODIGO DE BARRAS - numero 52.010,	1.024,74	1.024,74

ETEC - ESCRIT. TEC. DE CONTAB. LTDA



Junta Comercial do Estado do Distrito Federal

Este Livro foi protocolado sob o nº 23/129.876-5 no dia 05/10/2023. Os dados de autenticação estão contidos no Termo de Autenticação que deverá ser validado conforme informações constantes do mesmo.

# LIVRO DIÁRIO

Nome : SILVENINA UNIFORMES LTDA EPP

CNPJ : 18.386.337/0001-44

Página : 107

Data	Conta de Débito	Conta de Crédito	Lanço	Histórico	Valor de Débito	Valor de Crédito
20/05/2022	2.1.4.006 ( 10)	1.1.3.002 ( 3490)	2103	109 Pagamento de Boleto - LANIFICIO RESFIBRA LTDA - numero 52.011,	8.989,11	8.989,11
20/05/2022	2.1.4.006 ( 10)	1.1.3.002 ( 3490)	2104	375 Impostos - DARF - 18.386.337/0001-44 - 0561 - numero 52.012,	623,87	623,87
20/05/2022	4.1.2.016 ( 3865)	1.1.3.002 ( 3490)	2105	144 Pix - Enviado - 20/05 18:33 Jucelia Ferreira Da Costa - numero 52.013,	200,00	200,00
20/05/2022	4.1.2.016 ( 3865)	1.1.3.002 ( 3490)	2106	144 Pix - Enviado - 20/05 20:02 Jeilson Rodrigues Da Silva - numero 52.014,	1.000,00	1.000,00
20/05/2022	4.1.3.003 ( 3896)	1.1.3.002 ( 3490)	2107	124 Débito Serviço Cobrança - Tar. agrupadas - ocorrencia 18/05/2022 - numero 1.459.880.017.019,	9,00	9,00
20/05/2022	1.1.3.002 ( 3490)	1.1.4.006 ( 6903)	2108	798 BB Rende Fácil - numero 9.903,	44.284,83	44.284,83
20/05/2022	1.1.3.002 ( 3490)	3.2.1.005 ( 5883)	2109	900 BB Rende Fácil - numero 131.410.100.005.527,	0,02	0,02
Total do Dia :					<b>170.482,00</b>	<b>170.482,00</b>
23/05/2022	1.3.1.002 ( 475)	2.1.1.198 ( 6545)	2110	Compra de Mercadoria a Prazo conf. NFE 239753 - SANTISTA TEXTIL LTDA.	13.116,00	13.116,00
23/05/2022	1.3.1.002 ( 475)	2.1.1.167 ( 6019)	2111	Compra de Mercadoria a Prazo conf. NFE 180592 - TEXMALHA COMERCIO DE TECIDOS LTDA	5.958,72	5.958,72
23/05/2022	1.3.1.001 ( 93)	1.1.1.001 ( 1)	2112	Compra de Mercadoria a Vista conf. NFE 6991 - JR E OLIVEIRA ARMARINHO LTDA	136,10	136,10
23/05/2022	1.3.1.001 ( 93)	2.1.4.006 ( 10)	2113	Compra de Mercadoria a Vista conf. NFE 998 - DL COMERCIO ATACADISTA DE MALHAS EIRELI ME	459,86	459,86
23/05/2022	1.3.1.002 ( 475)	2.1.1.208 ( 6712)	2114	Compra de Mercadoria a Prazo conf. NFE 37194 - LUTHIMA COMERCIO ATACADISTA DE TECIDOS LTDA	914,40	914,40
23/05/2022	2.1.1.201 ( 6613)	2.1.4.006 ( 10)	2115	Pagamento ref. Compra conf. NFE 31325 - LUTHIMA COMERCIO ATACADISTA DE TECIDOS LTDA	4.061,17	4.061,17
23/05/2022	2.1.1.201 ( 6613)	2.1.4.006 ( 10)	2116	Pagamento ref. Compra conf. NFE 31449 - LUTHIMA COMERCIO ATACADISTA DE TECIDOS LTDA	928,40	928,40
23/05/2022	2.1.1.087 ( 4879)	2.1.4.006 ( 10)	2117	Pagamento ref. Compra conf. NFE 1651043 - EXCIM IMPORTACAO E EXPORTACAO S/A	2.011,23	2.011,23
23/05/2022	4.1.2.016 ( 3865)	1.1.3.002 ( 3490)	2118	234 Compra com Cartão - 23/05 13:49 FRANCISCO WELLING - numero 149.752,	62,80	62,80
23/05/2022	2.1.4.006 ( 10)	1.1.3.002 ( 3490)	2119	144 Pix - Enviado - 21/05 15:34 Tiago Tinoco Oliveira Fons - numero 52.301,	300,00	300,00
23/05/2022	4.1.2.016 ( 3865)	1.1.3.002 ( 3490)	2120	144 Pix - Enviado - 22/05 12:06 Maria Lucia Da Silva - numero 52.302,	38,00	38,00
23/05/2022	4.1.2.016 ( 3865)	1.1.3.002 ( 3490)	2121	144 Pix - Enviado - 22/05 12:07 Delite Soares Guedes - numero 52.303,	170,00	170,00
23/05/2022	2.1.4.006 ( 10)	1.1.3.002 ( 3490)	2122	144 Pix - Enviado - 22/05 13:07 Tiago Tinoco Oliveira Fons - numero 52.304,	400,00	400,00
23/05/2022	4.0.1.001 ( 3445)	1.1.3.002 ( 3490)	2123	109 Pagamento de Boleto - CABERAF COM TEXTIL LTDA EPP - numero 52.305,	568,17	568,17
23/05/2022	2.1.4.006 ( 10)	1.1.3.002 ( 3490)	2124	109 Pagamento de Boleto - EXCIM IMP E EXP SA - numero 52.306,	2.011,23	2.011,23
23/05/2022	2.1.4.006 ( 10)	1.1.3.002 ( 3490)	2125	109 Pagamento de Boleto - LUTHIMA COMERCIO ATACADISTA DE - numero 52.307,	928,40	928,40
23/05/2022	2.1.4.006 ( 10)	1.1.3.002 ( 3490)	2126	109 Pagamento de Boleto - LUTHIMA COMERCIO ATACADISTA DE - numero 52.308,	4.061,17	4.061,17
23/05/2022	4.1.2.016 ( 3865)	1.1.3.002 ( 3490)	2127	144 Pix - Enviado - 23/05 19:15 Igor Alves Dos Santos - numero 52.309,	150,00	150,00
23/05/2022	1.1.3.002 ( 3490)	1.1.4.006 ( 6903)	2128	798 BB Rende Fácil - numero 9.903,	8.689,75	8.689,75
23/05/2022	1.1.3.002 ( 3490)	3.2.1.005 ( 5883)	2129	900 BB Rende Fácil - numero 111.440.100.014.406,	0,01	0,01
Total do Dia :					<b>44.965,41</b>	<b>44.965,41</b>
24/05/2022	1.1.5.001 ( 3537)	3.1.1.002 ( 3575)	2130	Venda de Mercadoria a Vista conf. NFE 2881 - FUNDO MUNICIPAL DE ASSISTENCIA SOCIAL	2.215,60	2.215,60

ETEC - ESCRIT. TEC. DE CONTAB. LTDA



Junta Comercial do Estado do Distrito Federal

Este Livro foi protocolado sob o nº 23/129.876-5 no dia 05/10/2023. Os dados de autenticação estão contidos no Termo de Autenticação que deverá ser validado conforme informações constantes do mesmo.

# LIVRO DIÁRIO

Nome : SILVENINA UNIFORMES LTDA EPP

CNPJ : 18.386.337/0001-44

Página : 108

Data	Conta de Débito	Conta de Crédito	Lanço	Histórico	Valor de Débito	Valor de Crédito
24/05/2022	1.1.5.001 ( 3537)	3.1.1.002 ( 3575)	2131	Venda de Mercadoria a Vista conf. NFE 2882 - MUNICIPIO DE ALPINOPOLIS	3.297,70	3.297,70
24/05/2022	1.1.5.001 ( 3537)	3.1.1.002 ( 3575)	2132	Venda de Mercadoria a Vista conf. NFE 2883 - COMANDO DA 12 BRIGADA DE INFANTARIA LEVE (AEROMOVEL)	864,00	864,00
24/05/2022	1.1.5.001 ( 3537)	3.1.1.002 ( 3575)	2133	Venda de Mercadoria a Vista conf. NFE 2884 - MUNICIPIO DE PRESIDENTE NEREU	4.680,00	4.680,00
24/05/2022	1.1.5.001 ( 3537)	3.1.1.002 ( 3575)	2134	Venda de Mercadoria a Vista conf. NFE 2885 - MUNICIPIO DE PEDRAS GRANDES	780,00	780,00
24/05/2022	1.1.5.001 ( 3537)	3.1.1.002 ( 3575)	2135	Venda de Mercadoria a Vista conf. NFE 2886 - FUNDACAO MUNICIPAL DE SAUDE DE TUBARAO	780,00	780,00
24/05/2022	1.1.5.001 ( 3537)	3.1.1.002 ( 3575)	2136	Venda de Mercadoria a Vista conf. NFE 2887 - MUNICIPIO DE SAO BENTO DO SUL	390,00	390,00
24/05/2022	1.1.5.001 ( 3537)	3.1.1.002 ( 3575)	2137	Venda de Mercadoria a Vista conf. NFE 2888 - FUNDO MUNICIPAL DE ASSISTENCIA SOCIAL DE OTACILIO COSTA	390,00	390,00
24/05/2022	1.1.5.001 ( 3537)	3.1.1.002 ( 3575)	2138	Venda de Mercadoria a Vista conf. NFE 2889 - MUNICIPIO DE SANTA TEREZINHA	1.170,00	1.170,00
24/05/2022	1.3.1.002 ( 475)	2.1.1.016 ( 3407)	2139	Compra de Mercadoria a Prazo conf. NFE 128623 - FIACAO E TECELAGEM SAO GERALDO LTDA	34.397,40	34.397,40
24/05/2022	1.3.1.002 ( 475)	2.1.1.181 ( 6286)	2140	Compra de Mercadoria a Prazo conf. NFE 51629 - TECELAGEM SAO FRANCISCO LTDA	7.665,00	7.665,00
24/05/2022	2.1.1.014 ( 3384)	2.1.4.006 ( 10)	2141	Pagamento ref. Compra conf. NFE 38494 - MAFRATEX IND. E COMERCIO LTDA.	3.718,00	3.718,00
24/05/2022	2.1.1.181 ( 6286)	2.1.4.006 ( 10)	2142	Pagamento ref. Compra conf. NFE 50979 - TECELAGEM SAO FRANCISCO LTDA	2.384,67	2.384,67
24/05/2022	4.1.2.010 ( 611)	1.1.1.001 ( 1)	2143	PAGTO NESTA DATA CONFORME DOCUMENTO AUXILIAR DO CONHECIMENTO DE TRANSPORTE ELETRÔNICO 349364 RODONAVES TRANSP E ENCOMENDAS LTDA.	216,00	216,00
24/05/2022	4.1.2.010 ( 611)	1.1.1.001 ( 1)	2144	PAGTO NESTA DATA CONFORME DOCUMENTO AUXILIAR DO CONHECIMENTO DE TRANSPORTE ELETRÔNICO 9772175 RODONAVES TRANSPORTES E ENCOMENDAS LTDA.	278,06	278,06
24/05/2022	4.1.3.003 ( 3896)	1.1.3.001 ( 3483)	2145	PACOTE EMPRESA 2.	46,90	46,90
24/05/2022	4.1.2.016 ( 3865)	1.1.3.002 ( 3490)	2146	144 Pix - Enviado - 24/05 08:55 Ubiramar Lopes Ribeiro Fon - numero 52.401,	50,00	50,00
24/05/2022	2.1.4.006 ( 10)	1.1.3.002 ( 3490)	2147	144 Pix - Enviado - 24/05 09:48 Good Stone Curvelo Hotel L - numero 52.402,	337,50	337,50
24/05/2022	2.1.4.006 ( 10)	1.1.3.002 ( 3490)	2148	144 Pix - Enviado - numero 52.403,	293,00	293,00
24/05/2022	4.1.2.014 ( 3308)	1.1.3.002 ( 3490)	2149	109 Pagamento de Boleto - ECT DEGER - DR 72 SPM - numero 52.404,	762,59	762,59
24/05/2022	2.1.4.006 ( 10)	1.1.3.002 ( 3490)	2150	109 Pagamento de Boleto - TECELAGEM SAO FRANCISCO LTDA - numero 52.405,	2.384,67	2.384,67
24/05/2022	4.0.1.001 ( 3445)	1.1.3.002 ( 3490)	2151	109 Pagamento de Boleto - TEXMALHA COMERCIO DE TECIDOS LTDA - numero 52.406,	1.825,85	1.825,85
24/05/2022	2.1.4.006 ( 10)	1.1.3.002 ( 3490)	2152	109 Pagamento de Boleto - MAFRATEX I. E C. DE A. P C M B LTDA - numero 52.407,	3.718,00	3.718,00
24/05/2022	2.1.4.006 ( 10)	1.1.3.002 ( 3490)	2153	258 Tarifa Pix Enviado - Tar. agrupadas - ocorrencia 24/05/2022 - numero 871.441.200.015.016,	4,34	4,34
24/05/2022	1.1.3.002 ( 3490)	1.1.4.006 ( 6903)	2154	798 BB Rende Fácil - numero 9.903,	9.375,94	9.375,94
24/05/2022	1.1.3.002 ( 3490)	3.2.1.005 ( 5883)	2155	900 BB Rende Fácil - numero 111.450.100.006.863,	0,01	0,01
Total do Dia :					<b>82.025,23</b>	<b>82.025,23</b>
25/05/2022	4.1.3.009 ( 5784)	2.1.4.006 ( 10)	2156	PAGTO NESTA DATA CONFORME DAR-PARCELAMENTO ADM LEI 432/01 PARCELA 31/59.	784,13	784,13
25/05/2022	4.1.2.010 ( 611)	2.1.4.006 ( 10)	2157	PAGTO NESTA DATA CONFORME FT 25382 VOO TRANSPORTES E LOGISTICA LTDA.	1.280,00	1.280,00

ETEC - ESCRIT. TEC. DE CONTAB. LTDA



Junta Comercial do Estado do Distrito Federal

Este Livro foi protocolado sob o nº 23/129.876-5 no dia 05/10/2023. Os dados de autenticação estão contidos no Termo de Autenticação que deverá ser validado conforme informações constantes do mesmo.

# LIVRO DIÁRIO

Nome : SILVENINA UNIFORMES LTDA EPP

CNPJ : 18.386.337/0001-44

Página : 109

Data	Conta de Débito	Conta de Crédito	Lanço	Histórico	Valor de Débito	Valor de Crédito
25/05/2022	1.1.5.001 ( 3537)	3.1.1.002 ( 3575)	2158	Venda de Mercadoria a Vista conf. NFE 2890 - FUNDO MUNICIPAL DE SAUDE DE CABO FRIO	16.946,00	16.946,00
25/05/2022	1.3.1.002 ( 475)	2.1.1.073 ( 4701)	2159	Compra de Mercadoria a Prazo conf. NFE 32988 - SERGIPE INDUSTRIAL TEXTIL LTDA	1.750,00	1.750,00
25/05/2022	1.3.1.002 ( 475)	2.1.1.012 ( 3360)	2160	Compra de Mercadoria a Prazo conf. NFE 27443 - DINAMICA TECIDOS LTDA	15.401,20	15.401,20
25/05/2022	1.3.1.002 ( 475)	2.1.1.038 ( 4398)	2161	Compra de Mercadoria a Prazo conf. NFE 148490 - WEDGE CALCADOS LTDA	2.245,50	2.245,50
25/05/2022	1.3.1.002 ( 475)	2.1.1.151 ( 5760)	2162	Compra de Mercadoria a Prazo conf. NFE 22147 - LANIFICIO RESFIBRA LTDA.	6.750,00	6.750,00
25/05/2022	2.1.1.198 ( 6545)	2.1.4.006 ( 10)	2163	Pagamento ref. Compra conf. NFE 229306 - SANTISTA TEXTIL LTDA.	2.698,63	2.698,63
25/05/2022	1.1.3.002 ( 3490)	2.1.4.006 ( 10)	2164	900 Pix - Recebido - 25/05 16:20 37604616000181 Comercio De - numero 1.403.549.962,	1.050,00	1.050,00
25/05/2022	1.1.3.002 ( 3490)	1.1.5.001 ( 3537)	2165	632 Ordem Bancária - 829513100001-56 SC-SEC DE ESTADO DA FA - numero 202.205.240.053.805,	535,96	535,96
25/05/2022	2.1.4.006 ( 10)	1.1.3.002 ( 3490)	2166	470 Transferência enviada - 25/05 3603 36041-4 SILVERIO SILVA - numero 613.603.000.036.041,	2.000,00	2.000,00
25/05/2022	2.1.4.006 ( 10)	1.1.3.002 ( 3490)	2167	144 Pix - Enviado - 25/05 11:26 Lava - numero 52.501,	701,74	701,74
25/05/2022	2.1.4.006 ( 10)	1.1.3.002 ( 3490)	2168	144 Pix - Enviado - 25/05 14:37 Clinica Veterinaria Dr Juz - numero 52.502,	90,00	90,00
25/05/2022	2.1.4.006 ( 10)	1.1.3.002 ( 3490)	2169	144 Pix - Enviado - 25/05 16:56 Transrefer Transporte Log - numero 52.503,	223,28	223,28
25/05/2022	2.1.4.006 ( 10)	1.1.3.002 ( 3490)	2170	109 Pagamento de Boleto - numero 52.504,	2.698,63	2.698,63
25/05/2022	2.1.4.006 ( 10)	1.1.3.002 ( 3490)	2171	109 Pagamento de Boleto - VOO TRANSPORTES E LOGISTICA LTDA - numero 52.505,	1.280,00	1.280,00
25/05/2022	2.1.4.006 ( 10)	1.1.3.002 ( 3490)	2172	375 Impostos - GDF CONTA ARRECADACAO - numero 52.506,	784,13	784,13
25/05/2022	4.1.2.003 ( 581)	1.1.3.002 ( 3490)	2173	361 Pcto conta água - CAESB - numero 52.507,	955,26	955,26
25/05/2022	4.1.3.003 ( 3896)	1.1.3.002 ( 3490)	2174	500 Tarifa Renovação Cadastro - Cobrança referente 05/05/2022 - numero 851.450.800.034.750,	58,00	58,00
25/05/2022	4.1.3.003 ( 3896)	1.1.3.002 ( 3490)	2175	142 Tarifa MSG - Mês Anterior - Cobrança referente 10/05/2022 - numero 861.450.800.056.967,	6,50	6,50
25/05/2022	2.1.4.006 ( 10)	1.1.3.002 ( 3490)	2176	258 Tarifa Pix Enviado - Tar. agrupadas - ocorrencia 25/05/2022 - numero 881.451.201.008.148,	10,15	10,15
25/05/2022	1.1.3.002 ( 3490)	1.1.4.006 ( 6903)	2177	798 BB Rende Fácil - numero 9.903,	7.221,72	7.221,72
25/05/2022	1.1.3.002 ( 3490)	3.2.1.005 ( 5883)	2178	900 BB Rende Fácil - numero 111.460.100.007.093,	0,01	0,01
Total do Dia :					<b>65.470,84</b>	<b>65.470,84</b>
26/05/2022	1.1.5.001 ( 3537)	3.1.1.002 ( 3575)	2179	Venda de Mercadoria a Vista conf. NFE 2891 - FUNDAÇÃO DE SAUDE PUBLICA DE NOVO HAMBURGO	11.994,00	11.994,00
26/05/2022	1.1.5.001 ( 3537)	3.1.1.002 ( 3575)	2180	Venda de Mercadoria a Vista conf. NFE 2892 - SERVICO NACIONAL DE APRENDIZAGEM COMERCIAL - SENAC	2.840,00	2.840,00
26/05/2022	3.1.2.001 ( 3278)	1.1.5.001 ( 3537)	2181	Devolução de Venda de Mercadoria conf. NFE 2893 - MUNICIPIO DE MARINGA	2.906,90	2.906,90
26/05/2022	1.3.1.001 ( 93)	1.1.1.001 ( 1)	2182	Compra de Mercadoria a Vista conf. NFE 1012 - DL COMERCIO ATACADISTA DE MALHAS EIRELI ME	205,61	205,61
26/05/2022	2.1.1.198 ( 6545)	2.1.4.006 ( 10)	2183	Pagamento ref. Compra conf. NFE 232866 - SANTISTA TEXTIL LTDA.	12.222,54	12.222,54
26/05/2022	2.1.1.198 ( 6545)	2.1.4.006 ( 10)	2184	Pagamento ref. Compra conf. NFE 232867 - SANTISTA TEXTIL LTDA.	1.072,61	1.072,61

ETEC - ESCRIT. TEC. DE CONTAB. LTDA



Junta Comercial do Estado do Distrito Federal

Este Livro foi protocolado sob o nº 23/129.876-5 no dia 05/10/2023. Os dados de autenticação estão contidos no Termo de Autenticação que deverá ser validado conforme informações constantes do mesmo.

# LIVRO DIÁRIO

Nome : SILVENINA UNIFORMES LTDA EPP  
 CNPJ : 18.386.337/0001-44  
 Página : 110

Data	Conta de Débito	Conta de Crédito	Lanço	Histórico	Valor de Débito	Valor de Crédito
26/05/2022	4.1.2.010 ( 611)	1.1.1.001 ( 1)	2185	PAGTO NESTA DATA CONFORME DOCUMENTO AUXILIAR DO CONHECIMENTO DE TRANSPORTE ELETRÔNICO 314409 TRANSPORTES RODOVIA SUL.	890,00	890,00
26/05/2022	2.1.1.012 ( 3360)	2.1.4.006 ( 10)	2186	Pagamento ref. Compra conf. NFE 27259 - DINAMICA TECIDOS LTDA.	2.766,00	2.766,00
26/05/2022	1.1.3.002 ( 3490)	1.1.1.001 ( 1)	2187	900 Pix - Recebido - 26/05 15:46 38484703000105 COMERCIO VA - numero 1.407.966.339,	185,00	185,00
26/05/2022	2.1.4.006 ( 10)	1.1.3.002 ( 3490)	2188	234 Compra com Cartão - 26/05 10:57 CAFE CENTER - numero 139.479,	13,75	13,75
26/05/2022	2.1.4.006 ( 10)	1.1.3.002 ( 3490)	2189	234 Compra com Cartão - 26/05 17:41 LAVA JATO AUTO VISUA - numero 263.716,	60,00	60,00
26/05/2022	2.1.4.006 ( 10)	1.1.3.002 ( 3490)	2190	144 Pix - Enviado - 26/05 11:27 Lojinha Da Crianca - numero 52.601,	500,00	500,00
26/05/2022	4.1.2.004 ( 598)	1.1.3.002 ( 3490)	2191	363 Pagto conta telefone - VIVO FIXO/BRASIL - numero 52.602,	123,01	123,01
26/05/2022	4.1.2.004 ( 598)	1.1.3.002 ( 3490)	2192	363 Pagto conta telefone - VIVO DF - numero 52.603,	122,94	122,94
26/05/2022	4.1.2.004 ( 598)	1.1.3.002 ( 3490)	2193	363 Pagto conta telefone - VIVO DF - numero 52.604,	150,49	150,49
26/05/2022	4.1.2.010 ( 611)	1.1.3.002 ( 3490)	2194	109 Pagamento de Boleto - BRASPRESS TRANSPORTES URGENTES LTDA - numero 52.605,	123,91	123,91
26/05/2022	2.1.4.006 ( 10)	1.1.3.002 ( 3490)	2195	109 Pagamento de Boleto - numero 52.606,	12.222,54	12.222,54
26/05/2022	2.1.4.006 ( 10)	1.1.3.002 ( 3490)	2196	109 Pagamento de Boleto - numero 52.607,	1.072,61	1.072,61
26/05/2022	2.1.4.006 ( 10)	1.1.3.002 ( 3490)	2197	109 Pagamento de Boleto - DINAMICA TECIDOS LTDA - numero 52.608,	2.766,00	2.766,00
26/05/2022	2.1.4.006 ( 10)	1.1.3.002 ( 3490)	2198	109 Pagamento de Boleto - BB ADMINISTRADORA DE CARTOES - numero 52.609,	7.651,93	7.651,93
26/05/2022	2.1.4.006 ( 10)	1.1.3.002 ( 3490)	2199	258 Tarifa Pix Enviado - Tar. agrupadas - ocorrencia 26/05/2022 - numero 871.461.200.006.250,	4,95	4,95
26/05/2022	1.1.3.002 ( 3490)	1.1.4.006 ( 6903)	2200	798 BB Rende Fácil - numero 9.903,	24.627,12	24.627,12
26/05/2022	1.1.3.002 ( 3490)	3.2.1.005 ( 5883)	2201	900 BB Rende Fácil - numero 111.470.100.007.139,	0,01	0,01
Total do Dia :					<b>84.521,92</b>	<b>84.521,92</b>
27/05/2022	1.1.5.001 ( 3537)	3.1.1.002 ( 3575)	2202	Venda de Mercadoria a Vista conf. NFE 2894 - FUNDO MUNICIPAL DE SAUDE DE ITABERAI	8.020,39	8.020,39
27/05/2022	1.1.5.001 ( 3537)	3.1.1.002 ( 3575)	2203	Venda de Mercadoria a Vista conf. NFE 2895 - MUNICIPIO DE MARINGA	2.906,90	2.906,90
27/05/2022	1.1.5.001 ( 3537)	3.1.1.002 ( 3575)	2204	Venda de Mercadoria a Vista conf. NFE 2896 - FUNDAÇÃO HOSPITALAR MUNICIPAL JOAO HENRIQUE	1.158,00	1.158,00
27/05/2022	1.1.5.001 ( 3537)	3.1.1.002 ( 3575)	2205	Venda de Mercadoria a Vista conf. NFE 2897 - MUNICIPIO DE ROMELANDIA	390,00	390,00
27/05/2022	1.3.1.006 ( 4527)	3.2.1.004 ( 4534)	2206	NFE 191351	45,52	45,52
27/05/2022	1.3.1.001 ( 93)	1.1.1.001 ( 1)	2207	Compra de Mercadoria a Vista conf. NFE 546 - BRASILIA PACK EMBALAGENS LTDA	85,51	85,51
27/05/2022	2.1.1.087 ( 4879)	2.1.4.006 ( 10)	2208	Pagamento ref. Compra conf. NFE 1630021-EXCIM IMPORTACAO E EXPORTACAO S/A	1.540,83	1.540,83
27/05/2022	2.1.1.162 ( 5968)	2.1.4.006 ( 10)	2209	Pagamento ref. Compra conf. NFE 30206 - Hantalia Textil Ltda	2.133,33	2.133,33
27/05/2022	4.1.2.016 ( 3865)	1.1.3.002 ( 3490)	2210	470 Transferência enviada - 27/05 2911 75677-6 REGINA CELIA C - numero 612.911.000.075.677,	402,00	402,00
27/05/2022	4.0.1.001 ( 3445)	1.1.3.002 ( 3490)	2211	470 Transferência enviada - 27/05 3475 216549-X WAHIBA ABDALLA - numero 613.475.000.216.549,	9.538,20	9.538,20
27/05/2022	2.1.4.006 ( 10)	1.1.3.002 ( 3490)	2212	144 Pix - Enviado - 27/05 06:06 Tiago Tinoco Oliveira Fons - numero 52.701,	500,00	500,00
27/05/2022	2.1.4.006 ( 10)	1.1.3.002 ( 3490)	2213	144 Pix - Enviado - 27/05 15:49 Good Stone Curvelo Hotel L - numero 52.702,	337,50	337,50

ETEC - ESCRIT. TEC. DE CONTAB. LTDA



Junta Comercial do Estado do Distrito Federal

Este Livro foi protocolado sob o nº 23/129.876-5 no dia 05/10/2023. Os dados de autenticação estão contidos no Termo de Autenticação que deverá ser validado conforme informações constantes do mesmo.



# LIVRO DIÁRIO

Nome : SILVENINA UNIFORMES LTDA EPP

CNPJ : 18.386.337/0001-44

Página : 111

Data	Conta de Débito	Conta de Crédito	Lanço	Histórico	Valor de Débito	Valor de Crédito
27/05/2022	2.1.4.006 ( 10)	1.1.3.002 ( 3490)	2214	144 Pix - Enviado - 27/05 19:11 Maria Edlene Vieira De Ale - numero 52.703,	863,00	863,00
27/05/2022	2.1.4.006 ( 10)	1.1.3.002 ( 3490)	2215	109 Pagamento de Boleto - EXCIM IMPORTACAO E EXPORTACAO - numero 52.704,	1.540,83	1.540,83
27/05/2022	2.1.4.006 ( 10)	1.1.3.002 ( 3490)	2216	109 Pagamento de Boleto - VALOR CAPITAL MERCANTIL - numero 52.705,	2.133,33	2.133,33
27/05/2022	4.1.2.010 ( 611)	1.1.3.002 ( 3490)	2217	109 Pagamento de Boleto - BRASPRESS TRANSPORTES URGENTES LTDA - numero 52.706,	353,92	353,92
27/05/2022	4.1.2.016 ( 3865)	1.1.3.002 ( 3490)	2218	144 Pix - Enviado - 27/05 19:33 Wesley Monteiro - numero 52.707,	1.000,00	1.000,00
27/05/2022	4.1.2.019 ( 4213)	1.1.3.002 ( 3490)	2219	109 Pagamento de Boleto - AC COELHO MAT PARA CONSTR LTDA - numero 52.708,	823,28	823,28
27/05/2022	2.1.4.006 ( 10)	1.1.3.002 ( 3490)	2220	144 Pix - Enviado - 27/05 21:42 Casar.com Site De Casament - numero 52.709,	384,98	384,98
27/05/2022	2.1.4.006 ( 10)	1.1.3.002 ( 3490)	2221	258 Tarifa Pix Enviado - Tar. agrupadas - ocorrencia 27/05/2022 - numero 841.471.200.079.085,	13,24	13,24
27/05/2022	1.1.3.002 ( 3490)	1.1.4.006 ( 6903)	2222	798 BB Rende Fácil - numero 9.903,	17.890,27	17.890,27
27/05/2022	1.1.3.002 ( 3490)	3.2.1.005 ( 5883)	2223	900 BB Rende Fácil - numero 131.480.100.004.170,	0,02	0,02
27/05/2022	2.2.3.001 ( 208)	2.1.4.006 ( 10)	2224	Lucros distribuídos referente ao exercicio de 2021 ao sócio, TIAGO TINOCO OLIVEIRA FONSECA	19.500,00	19.500,00
Total do Dia :					<b>71.561,05</b>	<b>71.561,05</b>
29/05/2022	2.1.1.038 ( 4398)	2.1.4.006 ( 10)	2225	Pagamento ref. Compra conf. NFE 144771 - WEDGE CALCADOS LTDA	337,25	337,25
Total do Dia :					<b>337,25</b>	<b>337,25</b>
30/05/2022	1.3.1.002 ( 475)	2.1.1.087 ( 4879)	2226	Compra de Mercadoria a Prazo conf. NFE 1677900 - EXCIM IMPORTACAO E EXPORTACAO S/A	102,91	102,91
30/05/2022	1.3.1.001 ( 93)	1.1.1.001 ( 1)	2227	Compra de Mercadoria a Vista conf. NFE 10031 - Simao Malhas Comercio e Confeccoes LTDA	131,40	131,40
30/05/2022	2.1.1.021 ( 147)	2.1.4.006 ( 10)	2228	Pagamento ref. Compra conf. NFE 679905- CIA DE FIAC E TECI CEDRO E CACHO.	6.178,70	6.178,70
30/05/2022	2.1.1.188 ( 6392)	2.1.4.006 ( 10)	2229	Pagamento ref. Compra conf. NFE 32045 - ARMARINHO NOVIDADES LTDA	432,42	432,42
30/05/2022	2.1.1.188 ( 6392)	2.1.4.006 ( 10)	2230	Pagamento ref. Compra conf. NFE 32304 - ARMARINHO NOVIDADES LTDA	318,77	318,77
30/05/2022	2.1.4.006 ( 10)	1.1.3.002 ( 3490)	2231	331 Saque no TAA - 29/05 14:42 SAA-CURVELO - numero 291.442.057.034.737,	200,00	200,00
30/05/2022	4.1.2.016 ( 3865)	1.1.3.002 ( 3490)	2232	144 Pix - Enviado - 28/05 12:07 Sebastiana Andrea Alves Ma - numero 53.001,	100,00	100,00
30/05/2022	2.1.4.006 ( 10)	1.1.3.002 ( 3490)	2233	109 Pagamento de Boleto - SOFT WORKS EPI CALCADOS LTDA - numero 53.002,	337,25	337,25
30/05/2022	2.1.4.006 ( 10)	1.1.3.002 ( 3490)	2234	109 Pagamento de Boleto - ARMARINHOS NOVIDADES LTDA - numero 53.003,	318,77	318,77
30/05/2022	2.1.4.006 ( 10)	1.1.3.002 ( 3490)	2235	109 Pagamento de Boleto - ARMARINHOS NOVIDADES LTDA - numero 53.004,	432,42	432,42
30/05/2022	2.1.4.006 ( 10)	1.1.3.002 ( 3490)	2236	109 Pagamento de Boleto - FUNDO INVEST. DIREITOS CREDITARIOS NP - numero 53.005,	6.178,70	6.178,70
30/05/2022	2.1.1.072 ( 4695)	1.1.3.002 ( 3490)	2237	109 Pagamento de Boleto - SIMAO MALHAS COMERCIO E CONFEC - numero 53.006,	68,30	68,30
30/05/2022	4.1.2.002 ( 574)	1.1.3.002 ( 3490)	2238	362 Pagamento conta luz - CEB - numero 53.007,	27,87	27,87
30/05/2022	4.0.1.001 ( 3445)	1.1.3.002 ( 3490)	2239	109 Pagamento de Boleto - TECIDOS TITA LTDA - numero 53.008,	563,39	563,39
30/05/2022	4.1.2.016 ( 3865)	1.1.3.002 ( 3490)	2240	144 Pix - Enviado - 30/05 18:37 Damiao Da Costa Belem - numero 53.009,	550,00	550,00
30/05/2022	2.1.4.006 ( 10)	1.1.3.002 ( 3490)	2241	258 Tarifa Pix Enviado - Tar. agrupadas - ocorrencia 30/05/2022 - numero 861.501.200.105.038,	6,44	6,44
30/05/2022	1.1.3.002 ( 3490)	1.1.4.006 ( 6903)	2242	798 BB Rende Fácil - numero 9.903,	8.783,12	8.783,12

ETEC - ESCRIT. TEC. DE CONTAB. LTDA



Junta Comercial do Estado do Distrito Federal

Este Livro foi protocolado sob o nº 23/129.876-5 no dia 05/10/2023. Os dados de autenticação estão contidos no Termo de Autenticação que deverá ser validado conforme informações constantes do mesmo.

# LIVRO DIÁRIO

Nome : SILVENINA UNIFORMES LTDA EPP

CNPJ : 18.386.337/0001-44

Página : 112

Data	Conta de Débito	Conta de Crédito	Lanço	Histórico	Valor de Débito	Valor de Crédito
30/05/2022	1.1.3.002 ( 3490)	3.2.1.005 ( 5883)	2243	900 BB Rende Fácil - numero 111.510.100.008.910,	0,01	0,01
Total do Dia :					<b>24.730,47</b>	<b>24.730,47</b>
31/05/2022	4.1.1.001 ( 482)		2244	Vr. ref. PRO LABORE c/ folha - pro-labore	6.101,06	
31/05/2022	4.1.1.002 ( 499)		2244	Vr. ref. SALARIO MES CIVIL c/ folha	3.874,94	
31/05/2022		3.2.1.001 ( 3)	2244	Desc. VALE TRANSPORTE c/ folha		232,49
31/05/2022		4.1.1.002 ( 499)	2244	Desc. ADIANTAMENTO SALARIO c/ folha		1.600,00
31/05/2022		3.2.1.001 ( 3)	2244	Desc. FALTAS c/ folha		65,51
31/05/2022		2.1.2.004 ( 4)	2244	Desc. INSS - Mensal c/ folha		306,48
31/05/2022		2.1.2.004 ( 4)	2244	Desc. INSS - Mensal c/ folha - pro-labore		671,11
31/05/2022		2.1.3.003 ( 697)	2244	Desc. IRRF - Mensal c/ folha - pro-labore		623,87
31/05/2022		2.1.2.001 ( 413)	2244	Vr. ref. salários a pagar		1.670,46
31/05/2022		2.1.2.006 ( 3131)	2244	Vr. ref. pro-labore a pagar		4.806,08
31/05/2022	4.1.1.006 ( 536)	2.1.2.005 ( 2)	2245	Vr. devido ref. FGTS c/ folha	304,75	304,75
31/05/2022	4.1.4.012 ( 680)	2.1.4.006 ( 10)	2246	PAGTO NESTA DATA CONFORME DAR DF LEGAL TAXA DE FISCALIZAÇÃO DE ESTABELECIMENTO- TFE RÉF 2021.	178,78	178,78
31/05/2022	1.3.1.002 ( 475)	2.1.1.208 ( 6712)	2247	Compra de Mercadoria a Prazo conf. NFE 38030 - LUTHIMA COMERCIO ATACADISTA DE TECIDOS LTDA	2.484,00	2.484,00
31/05/2022	1.3.1.002 ( 475)	2.1.1.208 ( 6712)	2248	Compra de Mercadoria a Prazo conf. NFE 38085 - LUTHIMA COMERCIO ATACADISTA DE TECIDOS LTDA	207,00	207,00
31/05/2022	4.1.4.015 ( 444)	2.1.3.001 ( 468)	2249	SIMPLES Nacional a Recolher 05/2022	51.559,54	51.559,54
31/05/2022	2.1.1.200 ( 6606)	2.1.4.006 ( 10)	2250	Pagamento ref. Compra conf. NFE 42534 - COLORTEXTIL NORDESTE LTDA	15.685,10	15.685,10
31/05/2022	2.1.1.160 ( 5944)	2.1.4.006 ( 10)	2251	Pagamento ref. Compra conf. NFE 182692 - INDUSTRIA DE LINHAS TRICHE LTDA	620,12	620,12
31/05/2022	4.1.2.016 ( 3865)	1.1.3.002 ( 3490)	2252	144 Pix - Enviado - 31/05 06:46 Maria Lucia Da Silva - numero 53.101,	15,20	15,20
31/05/2022	4.1.2.016 ( 3865)	1.1.3.002 ( 3490)	2253	144 Pix - Enviado - 31/05 10:07 Delite Soares Guedes - numero 53.102,	340,00	340,00
31/05/2022	2.1.4.006 ( 10)	1.1.3.002 ( 3490)	2254	109 Pagamento de Boleto - COLORTEXTIL NORDESTE LTDA - numero 53.103,	15.685,10	15.685,10
31/05/2022	2.1.4.006 ( 10)	1.1.3.002 ( 3490)	2255	109 Pagamento de Boleto - IND DE LINHAS TRICHE LTDA - numero 53.104,	620,12	620,12
31/05/2022	2.1.4.006 ( 10)	1.1.3.002 ( 3490)	2256	375 Impostos - GDF CONTA ARRECADACAO - numero 53.105,	178,78	178,78
31/05/2022	4.1.2.016 ( 3865)	1.1.3.002 ( 3490)	2257	144 Pix - Enviado - 31/05 19:33 Sebastiana Andrea Alves Ma - numero 53.106,	100,00	100,00
31/05/2022	4.1.2.016 ( 3865)	1.1.3.002 ( 3490)	2258	144 Pix - Enviado - 31/05 21:46 Maria Lúcia Da Silva - numero 53.107,	1.486,00	1.486,00
31/05/2022	2.1.4.006 ( 10)	1.1.3.002 ( 3490)	2259	258 Tarifa Pix Enviado - Tar. agrupadas - ocorrencia 31/05/2022 - numero 871.511.200.270.589,	15,36	15,36
31/05/2022	1.1.3.002 ( 3490)	1.1.4.006 ( 6903)	2260	798 BB Rende Fácil - numero 9.903,	18.440,55	18.440,55
Total do Dia :					<b>117.896,40</b>	<b>117.896,40</b>
Total do Mês :					<b>1.984.804,75</b>	<b>1.984.804,75</b>

ETEC - ESCRIT. TEC. DE CONTAB. LTDA



Junta Comercial do Estado do Distrito Federal

Este Livro foi protocolado sob o nº 23/129.876-5 no dia 05/10/2023. Os dados de autenticação estão contidos no Termo de Autenticação que deverá ser validado conforme informações constantes do mesmo.

# BALANCETE ANALÍTICO - MAIO/2022

Nome : SILVENINA UNIFORMES LTDA EPP

CNPJ : 18.386.337/0001-44

Página : 113

Conta	Seqüência	Descrição	Saldo Anterior	Débito no Mês	Crédito no Mês	Saldo Atual
1		ATIVO	1.970.546,92D	1.353.405,26	1.124.701,45	2.199.250,73D
1.1		ATIVO CIRCULANTE	1.205.571,51D	1.193.663,14	1.124.701,45	1.274.533,20D
1.1.1		CAIXA GERAL	34.611,04D	0,00	10.028,78	24.582,26D
1.1.1.001	1	CAIXA	34.611,04D	0,00	10.028,78	24.582,26D
1.1.2		BENS EM ESTOQUES	232.372,47D	0,00	0,00	232.372,47D
1.1.2.001	24	MERCADORIAS C/ ESTOQUE	232.372,47D	0,00	0,00	232.372,47D
1.1.3		BANCOS	77,71 D	540.121,97	538.398,58	1.801,10D
1.1.3.001	3483	BANCO DE BRASILIA 103-0491728	77,70 D	2.028,00	304,60	1.801,10D
1.1.3.002	3490	BANCO DO BRASIL 1022-7 36.748-6	0,01 D	538.093,97	538.093,98	0,00
1.1.4		INVESTIMENTOS	134.890,75D	229.796,70	206.811,69	157.875,76D
1.1.4.004	5272	BANCO DO BRASIL 1022-36.748-6 OURO CAP	1.000,00D	0,00	0,00	1.000,00D
1.1.4.006	6903	APLICAÇÃO BB RENDE MAIS	124.621,75D	227.443,83	206.811,69	145.253,89D
1.1.4.007	6910	CONSORCIO E FINANCIAMENTOS	9.269,00D	2.352,87	0,00	11.621,87D
1.1.5		OUTROS CREDITOS	803.619,54D	423.744,47	369.462,40	857.901,61D
1.1.5.001	3537	DUPLICATAS A RECEBER	802.077,54D	422.042,77	366.218,70	857.901,61D
1.1.5.043	6699	COND. LED. AGUAS CLARAS	1.542,00D	880,00	2.422,00	0,00
1.1.5.044	6729	TREVO INDUSTRIA E COMERCIO DE VELAS	0,00	821,70	821,70	0,00
1.2		ATIVO NÃO CIRCULANTE	35.917,44D	0,00	0,00	35.917,44D
1.2.2		IMOBILIZADO	92.982,96D	0,00	0,00	92.982,96D
1.2.2.001	48	MAQUINAS E EQUIPAMENTOS	6.670,06D	0,00	0,00	6.670,06D
1.2.2.002	3667	MOVEIS E UTENSILIOS	25.422,00D	0,00	0,00	25.422,00D
1.2.2.003	3674	EQUIPAMENTOS DE INFORMATICA	5.090,90D	0,00	0,00	5.090,90D
1.2.2.004	3681	INSTALAÇÕES	1.000,00D	0,00	0,00	1.000,00D
1.2.2.006	5418	VEICULOS	54.800,00D	0,00	0,00	54.800,00D
1.2.3		(-) DEPRECIACÃO	57.065,52C	0,00	0,00	57.065,52C
1.2.3.001	3742	(-) DEPREC. MAQUINAS E EQUIPAMENTOS	3.202,35C	0,00	0,00	3.202,35C
1.2.3.002	3759	(-) DEPREC. MOVEIS E UTENSILIOS	15.794,80C	0,00	0,00	15.794,80C
1.2.3.003	3766	(-) DEPREC. EQUIP DE INFORMATICA	3.904,45C	0,00	0,00	3.904,45C
1.2.3.004	3773	(-) DEPREC. INSTALAÇÕES	468,56C	0,00	0,00	468,56C
1.2.3.006	5425	(-) DEPREC. VEICULOS	33.695,36C	0,00	0,00	33.695,36C
1.3		CONTAS DE RESULTADOS PENDENTES	729.057,97D	159.742,12	0,00	888.800,09D
1.3.1		ENTRADAS DE MERCADORIAS	729.057,97D	159.742,12	0,00	888.800,09D
1.3.1.001	93	COMPRAS DE MERCADORIAS A VISTA	124.049,03D	12.809,17	0,00	136.858,20D
1.3.1.002	475	COMPRAS DE MERCADORIAS A PRAZO	599.027,05D	146.823,43	0,00	745.850,48D
1.3.1.004	2981	MERCADORIAS TRANSF PARA CONFECÇÃO	5.955,50D	0,00	0,00	5.955,50D
1.3.1.006	4527	RECEBIMENTO DE AMOSTRA GRATIS	26,39 D	109,52	0,00	135,91D

ETEC - ESCRIT. TEC. DE CONTAB. LTDA



Junta Comercial do Estado do Distrito Federal

Este Livro foi protocolado sob o nº 23/129.876-5 no dia 05/10/2023. Os dados de autenticação estão contidos no Termo de Autenticação que deverá ser validado conforme informações constantes do mesmo.

# BALANCETE ANALÍTICO - MAIO/2022

Nome : SILVENINA UNIFORMES LTDA EPP

CNPJ : 18.386.337/0001-44

Página : 114

Conta	Seqüência	Descrição	Saldo Anterior	Débito no Mês	Crédito no Mês	Saldo Atual
2		PASSIVO	1.100.690,20C	438.678,85	434.351,11	<b>1.096.362,46C</b>
2.1		PASSIVO CIRCULANTE	589.087,64C	419.178,85	434.351,11	<b>604.259,90C</b>
2.1.1		FORNECEDORES	318.757,91C	146.547,40	146.823,43	<b>319.033,94C</b>
2.1.1.001	116	TECIDOS TITA LTDA	1.083,88C	541,94	0,00	<b>541,94C</b>
2.1.1.012	3360	DINAMICA TECIDOS LTDA	8.298,00C	2.766,00	15.401,20	<b>20.933,20C</b>
2.1.1.014	3384	MAFRATEX IND. E COMERCIO LTDA	3.718,00C	3.718,00	0,00	<b>0,00</b>
2.1.1.016	3407	FIACAO E TECELAGEM SAO GERALDO LTDA	1.635,00C	1.635,00	47.903,63	<b>47.903,63C</b>
2.1.1.021	147	CIA DE FIAC E TECI CEDRO E CACHO	60.055,06C	11.978,65	10.538,82	<b>58.615,23C</b>
2.1.1.037	4381	QUATRO COMERCIO DE MALHAS LTDA ME	267,18C	267,18	111,60	<b>111,60C</b>
2.1.1.038	4398	WEDGE CALCADOS LTDA	1.098,35C	1.098,35	2.245,50	<b>2.245,50C</b>
2.1.1.065	4596	PCT COMERCIO DE TAPECARIA LTDA ME	1.550,00C	0,00	0,00	<b>1.550,00C</b>
2.1.1.068	4657	TECELAGEM ATLANTICA EIRELI	3.000,00C	0,00	0,00	<b>3.000,00C</b>
2.1.1.072	4695	Simao Malhas Comercio e Confecoes LTDA	68,30C	68,30	0,00	<b>0,00</b>
2.1.1.073	4701	SERGIPE INDUSTRIAL TEXTIL LTDA	7.178,00C	4.828,00	1.750,00	<b>4.100,00C</b>
2.1.1.087	4879	EXCIM IMPORTACAO E EXPORTACAO S/A	18.531,68C	5.403,33	102,91	<b>13.231,26C</b>
2.1.1.104	5081	MALHARIA IPANEMA LTDA.	0,00	0,00	288,63	<b>288,63C</b>
2.1.1.128	5371	COMPANHIA FABRIL MASCARENHAS	21.252,00C	0,00	0,00	<b>21.252,00C</b>
2.1.1.151	5760	LANIFICIO RESFIBRA LTDA.	18.873,06C	8.989,11	6.750,00	<b>16.633,95C</b>
2.1.1.159	5937	ITA - DISTRIB. DE MALHAS E TECIDOS LTDA	1.759,78C	1.356,82	1.651,84	<b>2.054,80C</b>
2.1.1.160	5944	INDUSTRIA DE LINHAS TRICHE LTDA	3.270,47C	2.650,53	4.440,00	<b>5.059,94C</b>
2.1.1.162	5968	Hantalia Textil Ltda	8.164,80C	2.721,60	3.200,00	<b>8.643,20C</b>
2.1.1.167	6019	TEXMALHA COMERCIO DE TECIDOS LTDA	0,00	0,00	5.958,72	<b>5.958,72C</b>
2.1.1.179	6248	DORLYTEX INDUSTRIA DE ELASTICOS LTDA	2.143,32C	2.143,32	0,00	<b>0,00</b>
2.1.1.181	6286	TECELAGEM SAO FRANCISCO LTDA	7.154,00C	4.769,34	7.665,00	<b>10.049,66C</b>
2.1.1.186	6361	INDUSTRIA TEXTIL PORTO FRANCO LTDA-	0,00	0,00	1.561,80	<b>1.561,80C</b>
2.1.1.188	6392	ARMARINHO NOVIDADES LTDA	1.792,68C	1.041,47	0,00	<b>751,21C</b>
2.1.1.195	6507	FABRICA DE TECIDOS SANTA MARGARIDA	2.980,00C	2.980,00	4.489,21	<b>4.489,21C</b>
2.1.1.198	6545	SANTISTA TEXTIL LTDA.	65.231,05C	41.408,41	28.436,04	<b>52.258,68C</b>
2.1.1.200	6606	COLORTEXTIL NORDESTE LTDA	56.326,73C	34.460,67	0,00	<b>21.866,06C</b>
2.1.1.201	6613	LUTHIMA COMERCIO ATACADISTA DE	9.979,15C	4.989,57	0,00	<b>4.989,58C</b>
2.1.1.205	6668	BALIZA CONFECcoes EIRELI	0,00	4.000,00	0,00	<b>(4.000,00)D</b>
2.1.1.207	6705	LUTHIMA COMERCIO ATACADISTA DE	467,42C	155,81	0,00	<b>311,61C</b>
2.1.1.208	6712	LUTHIMA COMERCIO ATACADISTA DE	0,00	0,00	3.605,40	<b>3.605,40C</b>
2.1.1.209	6736	COLORTEXTIL PARTICIPACOES LTDA	0,00	0,00	723,13	<b>723,13C</b>
2.1.1.210	6743	SUN SPECIAL COMERCIO E	12.880,00C	2.576,00	0,00	<b>10.304,00C</b>
2.1.2		OBRIG. SOCIAIS E TRABALHISTAS	6.504,57C	6.504,58	7.758,88	<b>7.758,87C</b>
2.1.2.001	413	SALARIOS A PAGAR	327,09C	327,09	1.670,46	<b>1.670,46C</b>
2.1.2.004	4	INSS A RECOLHER	1.024,74C	1.024,74	977,59	<b>977,59C</b>
2.1.2.005	2	FGTS A RECOLHER	346,66C	346,67	304,75	<b>304,74C</b>
2.1.2.006	3131	PRO-LABORE A PAGAR	4.806,08C	4.806,08	4.806,08	<b>4.806,08C</b>
2.1.3		OBRIGAÇÕES TRIBUTARIAS	34.547,51C	34.547,51	52.183,41	<b>52.183,41C</b>
2.1.3.001	468	SIMPLES NACIONAL A RECOLHER	33.923,64C	33.923,64	51.559,54	<b>51.559,54C</b>
2.1.3.003	697	IRRF A RECOLHER	623,87C	623,87	623,87	<b>623,87C</b>
2.1.4		TITULOS A PAGAR	229.277,65C	231.579,36	227.585,39	<b>225.283,68C</b>
2.1.4.006	10	BB - VALORES A COMPENSAR	35.146,80C	227.236,67	227.585,39	<b>35.495,52C</b>
2.1.4.007	5289	BB - GIRO MIX P102	194.130,85C	4.342,69	0,00	<b>189.788,16C</b>
2.2		PATRIMONIO LIQUIDO	511.602,56C	19.500,00	0,00	<b>492.102,56C</b>

ETEC - ESCRIT. TEC. DE CONTAB. LTDA



Junta Comercial do Estado do Distrito Federal

Este Livro foi protocolado sob o nº 23/129.876-5 no dia 05/10/2023. Os dados de autenticação estão contidos no Termo de Autenticação que deverá ser validado conforme informações constantes do mesmo.

# BALANCETE ANALÍTICO - MAIO/2022

Nome : SILVENINA UNIFORMES LTDA EPP

CNPJ : 18.386.337/0001-44

Página : 115

Conta	Seqüência	Descrição	Saldo Anterior	Débito no Mês	Crédito no Mês	Saldo Atual
2.2.1		CAPITAL SOCIAL	100.000,00C	0,00	0,00	<b>100.000,00C</b>
2.2.1.001	185	CAPITAL	100.000,00C	0,00	0,00	<b>100.000,00C</b>
2.2.3		RESERVAS DE LUCROS	411.602,56C	19.500,00	0,00	<b>392.102,56C</b>
2.2.3.001	208	LUCROS ACUMULADOS	411.602,56C	19.500,00	0,00	<b>392.102,56C</b>

ETEC - ESCRIT. TEC. DE CONTAB. LTDA



Junta Comercial do Estado do Distrito Federal

Este Livro foi protocolado sob o nº 23/129.876-5 no dia 05/10/2023. Os dados de autenticação estão contidos no Termo de Autenticação que deverá ser validado conforme informações constantes do mesmo.

# BALANCETE ANALÍTICO - MAIO/2022

Nome : SILVENINA UNIFORMES LTDA EPP

CNPJ : 18.386.337/0001-44

Página : 116

Conta	Seqüência	Descrição	Saldo Anterior	Débito no Mês	Crédito no Mês	Saldo Atual
3		RECEITAS	1.678.780,41C	40.256,90	424.152,19	2.062.675,70C
3.1		RECEITAS OPERACIONAIS	1.672.480,89C	40.256,90	423.744,47	2.055.968,46C
3.1.1		SAIDAS DE MERCADORIAS	1.747.562,06C	0,00	423.744,47	2.171.306,53C
3.1.1.001		451 VENDAS DE MERCADORIAS A VISTA	704,00C	0,00	0,00	704,00C
3.1.1.002		3575 VENDA DE MERCADORIAS A PRAZO	1.717.300,56C	0,00	423.744,47	2.141.045,03C
3.1.1.003		3582 REMESSA PARA INDUSTRIALIZAÇÃO	29.557,50C	0,00	0,00	29.557,50C
3.1.2		(-) DEVOLUÇÃO DE VENDAS	75.081,17D	40.256,90	0,00	115.338,07D
3.1.2.001		3278 (-) DEVOLUÇÃO DE VENDAS	75.081,17D	40.256,90	0,00	115.338,07D
3.2		OUTRAS RECEITAS NAO OPERACIONAIS	6.299,52C	0,00	407,72	6.707,24C
3.2.1		RECEITAS NAO OPERACIONAIS	6.299,52C	0,00	407,72	6.707,24C
3.2.1.001		3 DESPESAS RECUPERADAS	928,48C	0,00	298,00	1.226,48C
3.2.1.003		3889 ABATIMENTOS/ DESCONTOS	0,03C	0,00	0,00	0,03C
3.2.1.004		4534 RECEBIMENTO DE AMOSTRA GRATIS	26,39C	0,00	109,52	135,91C
3.2.1.005		5883 JUROS APLICAÇÃO FINANCEIRA	5.344,62C	0,00	0,20	5.344,82C

ETEC - ESCRIT. TEC. DE CONTAB. LTDA



Junta Comercial do Estado do Distrito Federal

Este Livro foi protocolado sob o nº 23/129.876-5 no dia 05/10/2023. Os dados de autenticação estão contidos no Termo de Autenticação que deverá ser validado conforme informações constantes do mesmo.

# BALANCETE ANALÍTICO - MAIO/2022

Nome : SILVENINA UNIFORMES LTDA EPP

CNPJ : 18.386.337/0001-44

Página : 117

Conta	Sequência	Descrição	Saldo Anterior	Débito no Mês	Crédito no Mês	Saldo Atual
4		CUSTOS\ DESPESAS	808.923,69D	152.463,74	1.600,00	959.787,43D
4.0		CUSTO DA MERCADORIA VENDIDA	189.452,95D	16.517,01	0,00	205.969,96D
4.0.1		CUSTO DA MERCADORIA VENDIDA	189.452,95D	16.517,01	0,00	205.969,96D
4.0.1.001	3445	CUSTO DA MERCADORIA VENDIDA	189.452,95D	16.517,01	0,00	205.969,96D
4.1		DESPESAS ADMINISTRATIVAS	619.470,74D	135.946,73	1.600,00	753.817,47D
4.1.1		DESPESAS COM O PESSOAL	53.342,84D	11.418,22	1.600,00	63.161,06D
4.1.1.001	482	RETIRADA DE PRO-LABORE	24.404,24D	6.101,06	0,00	30.505,30D
4.1.1.002	499	SALARIOS	7.530,40D	3.874,94	1.600,00	9.805,34D
4.1.1.003	2431	FERIAS	2.351,35D	0,00	0,00	2.351,35D
4.1.1.005	529	INSS	8.320,95D	0,00	0,00	8.320,95D
4.1.1.006	536	FGTS	1.308,17D	304,75	0,00	1.612,92D
4.1.1.009	4442	CURSOS PROFISSIONALIZANTES	8.191,83D	690,27	0,00	8.882,10D
4.1.1.014	3292	DESP. ALIMENTAÇÃO	1.235,90D	447,20	0,00	1.683,10D
4.1.2		DESPESAS GERAIS	344.453,43D	70.883,70	0,00	415.337,13D
4.1.2.001	3254	DESP. ALUGUEIS	155,00D	0,00	0,00	155,00D
4.1.2.002	574	ENERGIA ELETRICA	3.172,00D	1.165,10	0,00	4.337,10D
4.1.2.003	581	AGUA E ESGOTO	2.361,01D	955,26	0,00	3.316,27D
4.1.2.004	598	TELEFONES	3.593,95D	816,11	0,00	4.410,06D
4.1.2.007	604	HONORARIOS CONTABEIS	12.186,00D	1.212,00	0,00	13.398,00D
4.1.2.010	611	FRETES E CARRETOS	51.681,65D	12.861,11	0,00	64.542,76D
4.1.2.014	3308	CORREIOS E TELEGRAFOS	2.455,65D	1.928,47	0,00	4.384,12D
4.1.2.015	3315	DESP. CARTORAIS	5.748,71D	0,00	0,00	5.748,71D
4.1.2.016	3865	DESPESAS COM SERVIÇOS DE TERCEIROS	213.136,77D	39.773,61	0,00	252.910,38D
4.1.2.017	4138	CARTÃO DE CREDITO	3.524,35D	0,00	0,00	3.524,35D
4.1.2.019	4213	MANUTENÇÃO E REFORMA	14.879,27D	1.804,52	0,00	16.683,79D
4.1.2.021	4329	MATERIAL DE CONSUMO	109,90D	134,05	0,00	243,95D
4.1.2.022	4435	DESPESAS COM INFORMÁTICA	0,00	764,92	0,00	764,92D
4.1.2.023	4640	DESPESAS COM VEICULOS	30,00D	0,00	0,00	30,00D
4.1.2.024	4992	ARREDONDAMENTOS	2,03D	0,00	0,00	2,03D
4.1.2.025	5043	DESP C/ SOFTWARE	8.511,18D	2.048,70	0,00	10.559,88D
4.1.2.027	5449	LICITAÇÕES	195,20D	0,00	0,00	195,20D
4.1.2.030	5616	VALE TRANSPORTE	256,00D	0,00	0,00	256,00D
4.1.2.033	5722	CERTIFICADO DIGITAL	307,42D	0,00	0,00	307,42D
4.1.2.036	6958	PLANO DE SAÚDE	22.147,34D	7.299,85	0,00	29.447,19D
4.1.2.037	6965	REFEIÇÕES/RESTAURANTES	0,00	120,00	0,00	120,00D
4.1.3		DESPESAS FINANCEIRAS	10.495,62D	1.552,49	0,00	12.048,11D
4.1.3.002	635	MULTAS DE MORA	241,84D	3,27	0,00	245,11D
4.1.3.003	3896	TARIFAS BANCARIAS	1.885,92D	572,10	0,00	2.458,02D
4.1.3.006	642	JUROS DE MORA	2.093,43D	0,00	0,00	2.093,43D
4.1.3.007	4633	MULTAS/ INFRAÇÃO DE TRANSITO	104,13D	0,00	0,00	104,13D
4.1.3.008	5432	SEGUROS	2.267,02D	192,99	0,00	2.460,01D
4.1.3.009	5784	MULTAS DIVERSAS	3.078,28D	784,13	0,00	3.862,41D
4.1.3.010	5814	BRINDES & BONIFICAÇÕES	825,00D	0,00	0,00	825,00D
4.1.4		IMPOSTOS E TAXAS	211.178,85D	52.092,32	0,00	263.271,17D
4.1.4.007	3643	MULTA E JUROS	65,34D	0,00	0,00	65,34D
4.1.4.008	659	IPTU/ TLP	681,02D	0,00	0,00	681,02D

ETEC - ESCRIT. TEC. DE CONTAB. LTDA



Junta Comercial do Estado do Distrito Federal

Este Livro foi protocolado sob o nº 23/129.876-5 no dia 05/10/2023. Os dados de autenticação estão contidos no Termo de Autenticação que deverá ser validado conforme informações constantes do mesmo.

# BALANCETE ANALÍTICO - MAIO/2022

Nome : SILVENINA UNIFORMES LTDA EPP

CNPJ : 18.386.337/0001-44

Página : 118

Conta	Seqüência	Descrição	Saldo Anterior	Débito no Mês	Crédito no Mês	Saldo Atual
4.1.4.012	680	TAXAS/CONTRIBUIÇÕES	2.667,62D	532,78	0,00	<b>3.200,40D</b>
4.1.4.014	4541	ICMS DIFERENCIAL DE ALIQUOTA	4.511,54D	0,00	0,00	<b>4.511,54D</b>
4.1.4.015	444	SIMPLES NACIONAL	203.253,33D	51.559,54	0,00	<b>254.812,87D</b>
			0,00	1.984.804,75	1.984.804,75	0,00

ETEC - ESCRIT. TEC. DE CONTAB. LTDA



Junta Comercial do Estado do Distrito Federal

Este Livro foi protocolado sob o nº 23/129.876-5 no dia 05/10/2023. Os dados de autenticação estão contidos no Termo de Autenticação que deverá ser validado conforme informações constantes do mesmo.



# LIVRO DIÁRIO

Nome : SILVENINA UNIFORMES LTDA EPP

CNPJ : 18.386.337/0001-44

Página : 119

Data	Conta de Débito	Conta de Crédito	Lanço	Histórico	Valor de Débito	Valor de Crédito
01/06/2022	4.1.2.010 ( 611)	2.1.4.006 ( 10)	2261	PAGTO NESTA DATA CONFORME FT 2397883-22 RODONAVES TRANSPORTES E ENCOMENDAS LTDA.	4.281,31	4.281,31
01/06/2022	1.1.5.001 ( 3537)	3.1.1.002 ( 3575)	2262	Venda de Mercadoria a Vista conf. NFE 2898 - DISTRITO SANIT. ESP. INDIGENA - MEDIO SOLIMOE	5.213,79	5.213,79
01/06/2022	1.1.5.001 ( 3537)	3.1.1.002 ( 3575)	2263	Venda de Mercadoria a Vista conf. NFE 2899 - MUNICIPIO DE ACAILANDIA	5.525,00	5.525,00
01/06/2022	1.1.5.001 ( 3537)	3.1.1.002 ( 3575)	2264	Venda de Mercadoria a Vista conf. NFE 2900 - SERVICO NACIONAL DE APRENDIZAGEM COMERCI	10.703,00	10.703,00
01/06/2022	1.3.1.001 ( 93)	1.1.1.001 ( 1)	2265	Compra de Mercadoria a Vista conf. NFE 10054 - Simao Malhas Comercio e Confeccoes LTDA	23,08	23,08
01/06/2022	2.1.1.200 ( 6606)	2.1.4.006 ( 10)	2266	Pagamento ref. Compra conf. NFE 42541 - COLORTEXTIL NORDESTE LTDA	3.090,47	3.090,47
01/06/2022	2.1.1.001 ( 116)	2.1.4.006 ( 10)	2267	Pagamento ref. Compra conf. NFE 455513 - TECIDOS TITA LTDA	541,94	541,94
01/06/2022	1.1.3.002 ( 3490)	2.1.4.006 ( 10)	2268	976 TED-Crédito em Conta - 070 0103 18386337000144 SILVENINA UNIF - numero 219.745.668,	1.723,40	1.723,40
01/06/2022	1.1.3.002 ( 3490)	1.1.5.001 ( 3537)	2269	632 Ordem Banc 12 Sec Tes Nac - 075460730001-22 8 BATALHÃO DE ENGENHA - numero 2.318.446.000.000,	2.843,70	2.843,70
01/06/2022	2.1.4.006 ( 10)	1.1.3.002 ( 3490)	2270	144 Pix - Enviado - 01/06 11:10 Tres Poderes D E A Eireli - numero 60.101,	126,60	126,60
01/06/2022	2.1.4.006 ( 10)	1.1.3.002 ( 3490)	2271	109 Pagamento de Boletto - RODONAVES TRANSPORTES E ENCOMENDAS LTD - numero 60.102,	4.281,31	4.281,31
01/06/2022	2.1.4.006 ( 10)	1.1.3.002 ( 3490)	2272	109 Pagamento de Boletto - TECIDOS TITA LTDA - numero 60.103,	541,94	541,94
01/06/2022	2.1.4.006 ( 10)	1.1.3.002 ( 3490)	2273	109 Pagamento de Boletto - COLORTEXTIL NORDESTE LTDA - numero 60.104,	3.090,47	3.090,47
01/06/2022	4.1.3.003 ( 3896)	1.1.3.002 ( 3490)	2274	165 Tarifa Cheque Ouro Manut - Cobrança referente 31/05/2022 - numero 811.520.700.089.109,	15,00	15,00
01/06/2022	4.1.3.003 ( 3896)	1.1.3.002 ( 3490)	2275	258 Tarifa Pix Enviado - Tar. agrupadas - ocorrencia 01/06/2022 - numero 861.521.200.282.694,	1,25	1,25
01/06/2022	1.1.3.002 ( 3490)	1.1.4.006 ( 6903)	2276	798 BB Rende Fácil - numero 9.903,	3.489,45	3.489,45
01/06/2022	2.1.4.006 ( 10)	1.1.3.001 ( 3483)	2277	DEBITO DE TED PAG0108 MES TITU CC.	1.723,40	1.723,40
Total do Dia :					<b>47.215,11</b>	<b>47.215,11</b>
02/06/2022	1.1.5.001 ( 3537)	3.1.1.002 ( 3575)	2278	Venda de Mercadoria a Vista conf. NFE 2901 - FUNDACAO NACIONAL DO INDIO - COORDENACAO REGIONAL ALTO PURUS	2.700,00	2.700,00
02/06/2022	1.1.5.001 ( 3537)	3.1.1.002 ( 3575)	2279	Venda de Mercadoria a Vista conf. NFE 2902 - DISTRITO SANIT. ESP. INDIGENA - ALTO PURUS	600,00	600,00
02/06/2022	2.1.1.198 ( 6545)	2.1.4.006 ( 10)	2280	Pagamento ref. Compra conf. NFE 232866 - SANTISTA TEXTIL LTDA.	12.592,91	12.592,91
02/06/2022	2.1.1.198 ( 6545)	2.1.4.006 ( 10)	2281	Pagamento ref. Compra conf. NFE 232867 - SANTISTA TEXTIL LTDA.	1.105,11	1.105,11
02/06/2022	2.1.1.159 ( 5937)	2.1.4.006 ( 10)	2282	Pagamento ref. Compra conf. NFE 212920 - ITA - DISTRIB. DE MALHAS E TECIDOS LTDA	550,62	550,62
02/06/2022	1.1.3.002 ( 3490)	1.1.5.001 ( 3537)	2283	870 Transferência recebida - 02/06 5407 570-3 LAURENTINO PRE - numero 555.407.000.000.570,	390,00	390,00
02/06/2022	1.1.3.002 ( 3490)	1.1.5.001 ( 3537)	2284	632 Ordem Banc 12 Sec Tes Nac - 003998570028-46 CIA DE DES.DOS VALES D - numero 2.332.766.000.000,	10.033,30	10.033,30
02/06/2022	2.1.4.006 ( 10)	1.1.3.002 ( 3490)	2285	109 Pagamento de Boletto - numero 60.201,	1.105,11	1.105,11
02/06/2022	2.1.4.006 ( 10)	1.1.3.002 ( 3490)	2286	109 Pagamento de Boletto - numero 60.202,	12.592,91	12.592,91
02/06/2022	2.1.4.006 ( 10)	1.1.3.002 ( 3490)	2287	109 Pagamento de Boletto - ITA - DISTRIBUIDORA DE MALHAS - numero 60.203,	550,62	550,62

ETEC - ESCRIT. TEC. DE CONTAB. LTDA



Junta Comercial do Estado do Distrito Federal

Este Livro foi protocolado sob o nº 23/129.876-5 no dia 05/10/2023. Os dados de autenticação estão contidos no Termo de Autenticação que deverá ser validado conforme informações constantes do mesmo.

# LIVRO DIÁRIO

Nome : SILVENINA UNIFORMES LTDA EPP

CNPJ : 18.386.337/0001-44

Página : 120

Data	Conta de Débito	Conta de Crédito	Lanço	Histórico	Valor de Débito	Valor de Crédito
02/06/2022	4.1.2.016 ( 3865)	1.1.3.002 ( 3490)	2288	144 Pix - Enviado - 02/06 20:13 Maria Do Socorro Pereira N - numero 60.204,	60,80	60,80
02/06/2022	4.1.3.003 ( 3896)	1.1.3.002 ( 3490)	2289	124 Débito Serviço Cobrança - Tar. agrupadas - ocorrencia 02/06/2022 - numero 1.459.880.017.019,	18,00	18,00
02/06/2022	1.1.3.002 ( 3490)	1.1.4.006 ( 6903)	2290	798 BB Rende Fácil - numero 9.903,	3.904,14	3.904,14
02/06/2022	1.1.3.002 ( 3490)	3.2.1.005 ( 5883)	2291	900 BB Rende Fácil - numero 111.540.100.007.962,	0,01	0,01
Total do Dia :					<b>46.203,53</b>	<b>46.203,53</b>
03/06/2022	4.1.2.010 ( 611)	2.1.4.006 ( 10)	2292	PAGTO NESTA DATA CONFORME FT 2205110220 BRASPRESS TRANSPORTES URGENTES LTDA.	77,25	77,25
03/06/2022	1.1.5.001 ( 3537)	3.1.1.002 ( 3575)	2293	Venda de Mercadoria a Vista conf. NFE 2903 - FUNDACAO HOSPITALAR DE JANAUBA	377,00	377,00
03/06/2022	1.1.5.001 ( 3537)	3.1.1.002 ( 3575)	2294	Venda de Mercadoria a Vista conf. NFE 2904 - FUNDO MUNICIPAL DE SAUDE DE ARAUCARIA	285,00	285,00
03/06/2022	1.3.1.001 ( 93)	1.1.1.001 ( 1)	2295	Compra de Mercadoria a Vista conf. NFE 555 - BRASILIA PACK EMBALAGENS LTDA	222,95	222,95
03/06/2022	1.1.3.002 ( 3490)	1.1.5.001 ( 3537)	2296	870 Transferência recebida - 03/06 5351 6453-X PRESIDENTEBL P - numero 555.351.000.006.453,	4.680,00	4.680,00
03/06/2022	1.1.3.002 ( 3490)	2.1.4.006 ( 10)	2297	900 Pix - Recebido - 03/06 10:35 45253029000113 DIEGO OLIVE - numero 1.444.575.574,	250,00	250,00
03/06/2022	1.1.3.002 ( 3490)	1.1.5.001 ( 3537)	2298	632 Ordem Banc 12 Sec Tes Nac - 003480030052-60 EMBRAPA CPPSUL - numero 2.389.833.000.000,	6.033,00	6.033,00
03/06/2022	4.1.2.016 ( 3865)	1.1.3.002 ( 3490)	2299	144 Pix - Enviado - 03/06 10:21 George Gomes De Brito - numero 60.301,	140,00	140,00
03/06/2022	2.1.4.006 ( 10)	1.1.3.002 ( 3490)	2300	109 Pagamento de Boleto - BRASPRESS TRANSPORTES URGENTES LTDA - numero 60.302,	77,25	77,25
03/06/2022	4.1.2.002 ( 574)	1.1.3.002 ( 3490)	2301	362 Pagamento conta luz - CEB - numero 60.303,	85,90	85,90
03/06/2022	4.1.2.002 ( 574)	1.1.3.002 ( 3490)	2302	362 Pagamento conta luz - CEB - numero 60.304,	389,32	389,32
03/06/2022	4.1.2.002 ( 574)	1.1.3.002 ( 3490)	2303	362 Pagamento conta luz - CEB - numero 60.305,	27,87	27,87
03/06/2022	2.1.4.006 ( 10)	1.1.3.002 ( 3490)	2304	144 Pix - Enviado - 03/06 17:09 Ubiramar Lopes Ribeiro Fon - numero 60.306,	250,00	250,00
03/06/2022	4.1.2.016 ( 3865)	1.1.3.002 ( 3490)	2305	144 Pix - Enviado - 03/06 18:23 Wesley Monteiro - numero 60.307,	750,00	750,00
03/06/2022	4.1.3.003 ( 3896)	1.1.3.002 ( 3490)	2306	170 Tar Mensal Programa Relac - Cobrança referente 31/05/2022 - numero 811.540.700.075.314,	5,00	5,00
03/06/2022	4.1.3.003 ( 3896)	1.1.3.002 ( 3490)	2307	258 Tarifa Pix Enviado - Tar. agrupadas - ocorrencia 03/06/2022 - numero 861.541.200.310.400,	11,27	11,27
03/06/2022	1.1.4.006 ( 6903)	1.1.3.002 ( 3490)	2308	351 BB Rende Fácil - numero 9.903,	9.226,40	9.226,40
Total do Dia :					<b>22.888,21</b>	<b>22.888,21</b>
04/06/2022	2.1.1.037 ( 4381)	2.1.4.006 ( 10)	2309	Pagamento ref. Compra conf. NFE 6333 - QUATRO COMERCIO DE MALHAS LTDA ME	111,60	111,60
Total do Dia :					<b>111,60</b>	<b>111,60</b>
05/06/2022	4.1.2.025 ( 5043)	2.1.4.006 ( 10)	2310	PAGTO NESTA DATA CONFORME FT 86538 EFFECTI TECNOLOGIA WEB LTDA ME.	1.828,70	1.828,70
05/06/2022	2.1.2.006 ( 3131)	2.1.4.006 ( 10)	2311	PAGTO PRO-LABORE CONF. R/S TIAGO TIÔNOCO OLIVEIRA FONSÊCA REF. MÊS 05/2022.	4.806,08	4.806,08
Total do Dia :					<b>6.634,78</b>	<b>6.634,78</b>
06/06/2022	1.1.5.001 ( 3537)	3.1.1.002 ( 3575)	2312	Venda de Mercadoria a Vista conf. NFE 2905 - 4º GRUPO DE ARTILHARIA ANTIAEREA	9.181,80	9.181,80
06/06/2022	2.1.1.016 ( 3407)	2.1.4.006 ( 10)	2313	Pagamento ref. Compra conf. NFE 128011 - FIACAO E TECELAGEM SAO GERALDO LTDA	4.502,98	4.502,98

ETEC - ESCRIT. TEC. DE CONTAB. LTDA



Junta Comercial do Estado do Distrito Federal

Este Livro foi protocolado sob o nº 23/129.876-5 no dia 05/10/2023. Os dados de autenticação estão contidos no Termo de Autenticação que deverá ser validado conforme informações constantes do mesmo.

# LIVRO DIÁRIO

Nome : SILVENINA UNIFORMES LTDA EPP

CNPJ : 18.386.337/0001-44

Página : 121

Data	Conta de Débito	Conta de Crédito	Lanço	Histórico	Valor de Débito	Valor de Crédito
06/06/2022	2.1.1.160	( 5944) 2.1.4.006	( 10)	2314 Pagamento ref. Compra conf. NFE 184038 - INDUSTRIA DE LINHAS TRICHE LTDA	1.479,85	1.479,85
06/06/2022	1.1.3.002	( 3490) 1.1.5.001	( 3537)	2315 870 Transferência recebida - 06/06 5333 6775-X PEDRAS GRABL P - numero 555.333.000.006.775,	780,00	780,00
06/06/2022	1.1.3.002	( 3490) 1.1.5.001	( 3537)	2316 976 TED-Crédito em Conta - 104 1825 21467008000132 FUNDO MUNICIPAL - numero 220.774.620,	34.449,90	34.449,90
06/06/2022	2.1.4.006	( 10) 1.1.3.002	( 3490)	2317 234 Compra com Cartão - 05/06 15:53 AMERICAN COOKIES - numero 157.209,	24,00	24,00
06/06/2022	2.1.4.006	( 10) 1.1.3.002	( 3490)	2318 470 Transferência enviada - 06/06 3603 36041-4 SILVERIO SILVA - numero 613.603.000.036.041,	450,00	450,00
06/06/2022	4.1.2.019	( 4213) 1.1.3.002	( 3490)	2319 144 Pix - Enviado - 04/06 10:45 Campeao Da Construcao - numero 60.601,	877,00	877,00
06/06/2022	4.1.2.016	( 3865) 1.1.3.002	( 3490)	2320 144 Pix - Enviado - 04/06 11:21 Flavia Da Costa De Souza - numero 60.602,	100,00	100,00
06/06/2022	4.1.2.001	( 3254) 1.1.3.002	( 3490)	2321 144 Pix - Enviado - 06/06 10:02 Ep Sia Aluguel De Equipame - numero 60.603,	100,00	100,00
06/06/2022	4.1.2.004	( 598) 1.1.3.002	( 3490)	2322 363 Pagto conta telefone - VIVO DF - numero 60.604,	279,22	279,22
06/06/2022	4.1.2.016	( 3865) 1.1.3.002	( 3490)	2323 144 Pix - Enviado - 06/06 14:12 Renato Penna De Azevedo - numero 60.605,	140,00	140,00
06/06/2022	2.1.4.006	( 10) 1.1.3.002	( 3490)	2324 109 Pagamento de Boleto - FIACAO E TECELAGEM SAO GERALDO - numero 60.606,	4.502,98	4.502,98
06/06/2022	2.1.4.006	( 10) 1.1.3.002	( 3490)	2325 109 Pagamento de Boleto - QUATRO COMERCIO DE MALHAS LTDA ME - numero 60.607,	111,60	111,60
06/06/2022	2.1.4.006	( 10) 1.1.3.002	( 3490)	2326 109 Pagamento de Boleto - INDUSTRIA DE LINHAS TRICHE LTDA - numero 60.608,	1.479,85	1.479,85
06/06/2022	2.1.4.006	( 10) 1.1.3.002	( 3490)	2327 109 Pagamento de Boleto - EFFECTI TECNOLOGIA WEB LTDA - numero 60.609,	1.828,70	1.828,70
06/06/2022	4.1.2.004	( 598) 1.1.3.002	( 3490)	2328 363 Pagto conta telefone - OI MOVEL SUL-CENTRO OESTE - numero 60.610,	27,98	27,98
06/06/2022	2.1.4.006	( 10) 1.1.3.002	( 3490)	2329 109 Pagamento de Boleto - JARDIM DE INFANCIA SANTA LUZIA LTDA - numero 60.611,	749,00	749,00
06/06/2022	4.1.2.016	( 3865) 1.1.3.002	( 3490)	2330 144 Pix - Enviado - 06/06 20:38 Ena Terezinha Da C F Borge - numero 60.612,	130,00	130,00
06/06/2022	4.1.3.003	( 3896) 1.1.3.002	( 3490)	2331 258 Tarifa Pix Enviado - Tar. agrupadas - ocorrencia 06/06/2022 - numero 861.571.202.621.619,	4,66	4,66
06/06/2022	1.1.4.006	( 6903) 1.1.3.002	( 3490)	2332 351 BB Rende Fácil - numero 9.903,	24.424,91	24.424,91
				Total do Dia :	<b>85.624,43</b>	<b>85.624,43</b>
07/06/2022	2.1.2.001	( 413) 1.1.1.001	( 1)	2333 PAGTO NESTA DATA CONFORME RECIBO DE SALARIO THAIS FERNANDA SOUZA DE OLIVEIRA REF. MÊS 05/2022.	841,43	841,43
07/06/2022	4.1.1.014	( 3292) 1.1.1.001	( 1)	2334 PAGTO NESTA DATA CONFORME RECIBO S/N THAIS FERNANDA SOUZA DE OLIVEIRA REFERENTE PERIODO DE 01/05/2022 A 31/05/2022.	228,80	228,80
07/06/2022	2.1.2.001	( 413) 1.1.1.001	( 1)	2335 PAGTO NESTA DATA CONFORME RECIBO DE SALARIO MARIA EDLENE VIEIRA DE ALENCAR REF. MÊS 05/2022.	829,03	829,03
07/06/2022	4.1.1.014	( 3292) 1.1.1.001	( 1)	2336 PAGTO NESTA DATA CONFORME RECIBO DE VALE REFEIÇÃO MARIA EDLENE VIEIRA DE ALENCAR REF. MÊS 05/2022.	228,80	228,80
07/06/2022	2.1.2.005	( 2) 2.1.4.006	( 10)	2337 PAGTO NESTA DATA CONFORME GRF- FGTS REF. MÊS 05/2022.	304,75	304,75
07/06/2022	1.1.5.001	( 3537) 3.1.1.002	( 3575)	2338 Venda de Mercadoria a Vista conf. NFE 2906 - 11º DEPOSITO DE SUPRIMENTO	2.450,00	2.450,00
07/06/2022	1.1.5.001	( 3537) 3.1.1.002	( 3575)	2339 Venda de Mercadoria a Vista conf. NFE 2907 - 11º DEPOSITO DE SUPRIMENTO	3.700,00	3.700,00
07/06/2022	1.1.5.001	( 3537) 3.1.1.002	( 3575)	2340 Venda de Mercadoria a Vista conf. NFE 2908 - 11º DEPOSITO DE SUPRIMENTO	1.590,30	1.590,30

ETEC - ESCRIT. TEC. DE CONTAB. LTDA



Junta Comercial do Estado do Distrito Federal

Este Livro foi protocolado sob o nº 23/129.876-5 no dia 05/10/2023. Os dados de autenticação estão contidos no Termo de Autenticação que deverá ser validado conforme informações constantes do mesmo.

# LIVRO DIÁRIO

Nome : SILVENINA UNIFORMES LTDA EPP

CNPJ : 18.386.337/0001-44

Página : 122

Data	Conta de Débito	Conta de Crédito	Lanço	Histórico	Valor de Débito	Valor de Crédito
07/06/2022	1.3.1.002 ( 475)	2.1.1.213 ( 6774)	2341	Compra de Mercadoria a Prazo conf. NFE 4943 - QUATRO MOVEIS LTDA	3.630,00	3.630,00
07/06/2022	2.1.1.181 ( 6286)	2.1.4.006 ( 10)	2342	Pagamento ref. Compra conf. NFE 50979 - TECELAGEM SAO FRANCISCO LTDA	2.384,66	2.384,66
07/06/2022	2.1.1.210 ( 6743)	2.1.4.006 ( 10)	2343	Pagamento ref. Compra conf. NFE 55150- SUN SPECIAL COMERCIO E REPRESENTACOES LT.	2.576,00	2.576,00
07/06/2022	1.1.3.002 ( 3490)	1.1.1.001 ( 1)	2344	900 Pix - Recebido - 07/06 16:05 00000143423169 JULIANA RAM - numero 1.466.733.925,	90,00	90,00
07/06/2022	4.1.2.016 ( 3865)	1.1.3.002 ( 3490)	2345	470 Transferência enviada - 07/06 2500 20713-6 JONAS R OLIVEI - numero 612.500.000.020.713,	2.921,94	2.921,94
07/06/2022	2.1.4.006 ( 10)	1.1.3.002 ( 3490)	2346	470 Transferência enviada - 07/06 2911 100608-8 MARIA E V ALEN - numero 612.911.000.100.608,	1.123,34	1.123,34
07/06/2022	2.1.4.006 ( 10)	1.1.3.002 ( 3490)	2347	470 Transferência enviada - 07/06 3602 24968-8 THAIS FERNANDA - numero 613.602.000.024.968,	1.246,23	1.246,23
07/06/2022	4.1.2.016 ( 3865)	1.1.3.002 ( 3490)	2348	144 Pix - Enviado - 07/06 15:21 Helena Pinheiro De Oliveira - numero 60.701,	500,00	500,00
07/06/2022	4.1.2.016 ( 3865)	1.1.3.002 ( 3490)	2349	144 Pix - Enviado - 07/06 17:23 Lucrenilson Rodrigues - numero 60.702,	60,75	60,75
07/06/2022	2.1.4.006 ( 10)	1.1.3.002 ( 3490)	2350	375 Impostos - numero 60.703,	304,75	304,75
07/06/2022	2.1.4.006 ( 10)	1.1.3.002 ( 3490)	2351	109 Pagamento de Boletto - TECELAGEM SAO FRANCISCO LTDA - numero 60.704,	2.384,66	2.384,66
07/06/2022	4.1.2.016 ( 3865)	1.1.3.002 ( 3490)	2352	144 Pix - Enviado - 07/06 22:08 Sebastiana Andrea Alves Ma - numero 60.705,	1.607,00	1.607,00
07/06/2022	4.1.3.003 ( 3896)	1.1.3.002 ( 3490)	2353	258 Tarifa Pix Enviado - Tar. agrupadas - ocorrencia 07/06/2022 - numero 861.581.200.338.224,	15,95	15,95
07/06/2022	1.1.3.002 ( 3490)	1.1.4.006 ( 6903)	2354	798 BB Rende Fácil - numero 9.903,	10.074,62	10.074,62
07/06/2022	4.1.1.014 ( 3292)	1.1.1.001 ( 1)	2355	PAGTO NESTA DATA CONFORME RECIBO DE VALE ALIMENTAÇÃO REGINA CÉLIA REFERENTE MÊS 09/2022..	228,80	228,80
Total do Dia :					<b>39.321,81</b>	<b>39.321,81</b>
08/06/2022	1.1.5.001 ( 3537)	3.1.1.002 ( 3575)	2356	Venda de Mercadoria a Vista conf. NFE 2909 - 36 BATALHAO DE INFANTARIA MECANIZADO	7.046,80	7.046,80
08/06/2022	1.1.5.001 ( 3537)	3.1.1.002 ( 3575)	2357	Venda de Mercadoria a Vista conf. NFE 2910 - MUNICIPIO DE SANTA TEREZINHA DE ITAIPU	4.148,00	4.148,00
08/06/2022	1.1.5.001 ( 3537)	3.1.1.002 ( 3575)	2358	Venda de Mercadoria a Vista conf. NFE 2911 - 22º BATALHAO DE INFANTARIA	3.151,00	3.151,00
08/06/2022	1.1.5.001 ( 3537)	3.1.1.002 ( 3575)	2359	Venda de Mercadoria a Vista conf. NFE 2912 - DECIMO SEGUNDO REGIMENTO DE CAVALARIA MECANIZADO	2.425,76	2.425,76
08/06/2022	2.1.1.198 ( 6545)	2.1.4.006 ( 10)	2360	Pagamento ref. Compra conf. NFE 235842 - SANTISTA TEXTIL LTDA.	3.341,12	3.341,12
08/06/2022	1.1.3.002 ( 3490)	1.1.5.001 ( 3537)	2361	870 Transferência recebida - 08/06 3774 15177-7 SANTA TEBL GSU - numero 553.774.000.015.177,	1.170,00	1.170,00
08/06/2022	1.1.3.002 ( 3490)	1.1.5.001 ( 3537)	2362	870 Transferência recebida - 08/06 4002 15172-6 RO 110140 FMS - numero 554.002.000.015.172,	8.675,00	8.675,00
08/06/2022	1.1.3.002 ( 3490)	1.1.5.001 ( 3537)	2363	976 TED-Crédito em Conta - 070 0100 394684000153 GDF/CONTA UNIC - numero 33.104.225,	74.700,00	74.700,00
08/06/2022	1.1.3.002 ( 3490)	1.1.1.001 ( 1)	2364	900 Pix - Recebido - 08/06 13:44 28910962000105 JURISCONT C - numero 1.472.065.704,	178,00	178,00
08/06/2022	4.1.2.016 ( 3865)	1.1.3.002 ( 3490)	2365	234 Compra com Cartão - 08/06 13:19 FRANCISCO WELLING - numero 147.963,	23,80	23,80
08/06/2022	2.1.4.006 ( 10)	1.1.3.002 ( 3490)	2366	470 Transferência enviada - 08/06 1022 108230-2 TIAGO TINOCO O - numero 611.022.000.108.230,	100,00	100,00
08/06/2022	4.1.2.027 ( 5449)	1.1.3.002 ( 3490)	2367	109 Pagamento de Boletto - LICITANET LICITACOES ELETRONICAS EIREL - numero 60.801,	224,00	224,00

ETEC - ESCRIT. TEC. DE CONTAB. LTDA



Junta Comercial do Estado do Distrito Federal

Este Livro foi protocolado sob o nº 23/129.876-5 no dia 05/10/2023. Os dados de autenticação estão contidos no Termo de Autenticação que deverá ser validado conforme informações constantes do mesmo.

# LIVRO DIÁRIO

Nome : SILVENINA UNIFORMES LTDA EPP

CNPJ : 18.386.337/0001-44

Página : 123

Data	Conta de Débito	Conta de Crédito	Lanço	Histórico	Valor de Débito	Valor de Crédito
08/06/2022	4.1.2.016 ( 3865)	1.1.3.002 ( 3490)	2368	144 Pix - Enviado - 08/06 15:51 Flavia Da Costa De Souza - numero 60.802,	1.250,00	1.250,00
08/06/2022	2.1.4.006 ( 10)	1.1.3.002 ( 3490)	2369	109 Pagamento de Boleto - CARTAO DE COMPRA SUPPLIERCARD FUNDO DE - numero 60.803,	3.374,87	3.374,87
08/06/2022	4.1.2.016 ( 3865)	1.1.3.002 ( 3490)	2370	144 Pix - Enviado - 08/06 17:51 Maria Dos Reis Dos Santos - numero 60.804,	650,00	650,00
08/06/2022	4.1.2.016 ( 3865)	1.1.3.002 ( 3490)	2371	144 Pix - Enviado - 08/06 17:52 Lucrenilson Rodrigues - numero 60.805,	1.460,80	1.460,80
08/06/2022	4.1.2.016 ( 3865)	1.1.3.002 ( 3490)	2372	144 Pix - Enviado - 08/06 17:55 Sulene Alves Da Silva - numero 60.806,	1.355,00	1.355,00
08/06/2022	4.1.3.003 ( 3896)	1.1.3.002 ( 3490)	2373	258 Tarifa Pix Enviado - Tar. agrupadas - ocorrencia 08/06/2022 - numero 861.591.200.350.905,	26,43	26,43
08/06/2022	1.1.4.006 ( 6903)	1.1.3.002 ( 3490)	2374	351 BB Rende Fácil - numero 9.903,	76.258,10	76.258,10
				Total do Dia :	<b>189.558,68</b>	<b>189.558,68</b>
09/06/2022	1.1.5.001 ( 3537)	3.1.1.002 ( 3575)	2375	Venda de Mercadoria a Vista conf. NFE 2913 - SEGUNDO GRUPO DE ARTILHARIA ANTIAEREA	4.265,60	4.265,60
09/06/2022	1.1.5.001 ( 3537)	3.1.1.002 ( 3575)	2376	Venda de Mercadoria a Vista conf. NFE 2914 - 5 ESQUADRAO DE CAVALARIA MECANIZADO	3.665,60	3.665,60
09/06/2022	1.1.5.001 ( 3537)	3.1.1.002 ( 3575)	2377	Venda de Mercadoria a Vista conf. NFE 2915 - MUNICIPIO DE ARARAQUARA	3.589,50	3.589,50
09/06/2022	1.1.5.001 ( 3537)	3.1.1.002 ( 3575)	2378	Venda de Mercadoria a Vista conf. NFE 2916 - 4 BATALHAO DE ENGENHARIA DE CONTRUCAO	5.825,19	5.825,19
09/06/2022	2.1.1.068 ( 4657)	2.1.4.006 ( 10)	2379	Pagamento ref. Compra conf. NFE 260739 - TECELAGEM ATLANTICA EIRELI	3.000,00	3.000,00
09/06/2022	1.1.3.002 ( 3490)	1.1.5.001 ( 3537)	2380	870 Transferência recebida - 09/06 0201 55484-7 FUNDACAO MUNIC - numero 550.201.000.055.484,	780,00	780,00
09/06/2022	1.1.3.002 ( 3490)	1.1.5.001 ( 3537)	2381	870 Transferência recebida - 09/06 0230 37607-8 CAETITE FUNDEB - numero 550.230.000.037.607,	18.348,00	18.348,00
09/06/2022	1.1.3.002 ( 3490)	1.1.5.001 ( 3537)	2382	870 Transferência recebida - 09/06 0560 26716-3 DESCOBERTO - numero 550.560.000.026.716,	1.129,20	1.129,20
09/06/2022	1.1.3.002 ( 3490)	1.1.5.001 ( 3537)	2383	976 TED-Pag Fornecedores - 041 0290 11055682000156 FUND DE SAUDE - numero 33.897.955,	9.375,00	9.375,00
09/06/2022	1.1.3.002 ( 3490)	1.1.1.001 ( 1)	2384	900 Pix - Recebido - 09/06 15:00 00000905584139 JACKELINE S - numero 1.478.346.233,	65,00	65,00
09/06/2022	1.1.3.002 ( 3490)	1.1.5.001 ( 3537)	2385	632 Ordem Banc 12 Sec Tes Nac - 095474570001-95 9 REGIMENTO DE CAVALAR - numero 2.522.656.000.000,	2.277,60	2.277,60
09/06/2022	1.1.3.002 ( 3490)	1.1.5.001 ( 3537)	2386	624 Cobrança - numero 111.601.000.007.559,	105,41	105,41
09/06/2022	2.1.4.006 ( 10)	1.1.3.002 ( 3490)	2387	109 Pagamento de Boleto - FUNDO DE INVESTIMENTO EM DIREITOS CRED - numero 60.901,	2.400,00	2.400,00
09/06/2022	2.1.4.006 ( 10)	1.1.3.002 ( 3490)	2388	109 Pagamento de Boleto - FUNDO DE INVESTIMENTO EM DIREITOS CRED - numero 60.902,	960,00	960,00
09/06/2022	2.1.4.006 ( 10)	1.1.3.002 ( 3490)	2389	109 Pagamento de Boleto - TECELAGEM ATLANTICA EIRELI - numero 60.903,	3.000,00	3.000,00
09/06/2022	2.1.4.006 ( 10)	1.1.3.002 ( 3490)	2390	109 Pagamento de Boleto - FUNDO DE INVESTIMENTO EM DIREITOS CRED - numero 60.904,	320,00	320,00
09/06/2022	4.1.2.016 ( 3865)	1.1.3.002 ( 3490)	2391	144 Pix - Enviado - 09/06 20:28 Monialine Katrine Cavalcanti - numero 60.905,	180,00	180,00
09/06/2022	4.1.3.003 ( 3896)	1.1.3.002 ( 3490)	2392	124 Débito Serviço Cobrança - Tar. agrupadas - ocorrencia 07/06/2022 - numero 1.459.880.017.019,	9,00	9,00
09/06/2022	1.1.4.006 ( 6903)	1.1.3.002 ( 3490)	2393	351 BB Rende Fácil - numero 9.903,	25.211,21	25.211,21

ETEC - ESCRIT. TEC. DE CONTAB. LTDA



Junta Comercial do Estado do Distrito Federal

Este Livro foi protocolado sob o nº 23/129.876-5 no dia 05/10/2023. Os dados de autenticação estão contidos no Termo de Autenticação que deverá ser validado conforme informações constantes do mesmo.

# LIVRO DIÁRIO

Nome : SILVENINA UNIFORMES LTDA EPP  
 CNPJ : 18.386.337/0001-44  
 Página : 124

Data	Conta de Débito	Conta de Crédito	Lanço	Histórico	Valor de Débito	Valor de Crédito
Total do Dia :					<b>84.506,31</b>	<b>84.506,31</b>
10/06/2022	4.1.2.010 ( 611)	2.1.4.006 ( 10)	2394	PAGTO NESTA DATA CONFORME FT 2205162076 BRASPRESS TRANSPORTES URGENTES LTDA	1.083,97	1.083,97
10/06/2022	1.1.5.001 ( 3537)	3.1.1.002 ( 3575)	2395	Venda de Mercadoria a Vista conf. NFE 2917 - MUNICIPIO DE ALVORADA	3.383,00	3.383,00
10/06/2022	1.1.5.001 ( 3537)	3.1.1.002 ( 3575)	2396	Venda de Mercadoria a Vista conf. NFE 2919 - SECRETARIA MUNICIPAL DE SAUDE DE NATAL	16.500,00	16.500,00
10/06/2022	1.3.1.002 ( 475)	2.1.1.065 ( 4596)	2397	Compra de Mercadoria a Prazo conf. NFE 34173 - PCT COMERCIO DE TAPECARIA LTDA ME	2.195,00	2.195,00
10/06/2022	4.1.2.007 ( 604)	2.1.4.006 ( 10)	2398	Aquisição de Serviço a Vista conf. NFE 1190 - ETEC ESCRITORIO TECNICO DE CONTABILIDADE LTDA - ME	1.212,00	1.212,00
10/06/2022	2.1.1.198 ( 6545)	2.1.4.006 ( 10)	2399	Pagamento ref. Compra conf. NFE 237903 - SANTISTA TEXTIL LTDA.	2.071,91	2.071,91
10/06/2022	2.1.1.162 ( 5968)	2.1.4.006 ( 10)	2400	Pagamento ref. Compra conf. NFE 30483 - Hantalia Textil Ltda	1.066,67	1.066,67
10/06/2022	1.1.3.002 ( 3490)	1.1.1.001 ( 1)	2401	732 Cielo Vendas Crédito - numero 772.492.146,	215,19	215,19
10/06/2022	2.1.4.006 ( 10)	1.1.3.002 ( 3490)	2402	470 Transferência enviada - 10/06 1022 108230-2 TIAGO TINOCO O - numero 611.022.000.108.230,	8.500,00	8.500,00
10/06/2022	4.1.2.019 ( 4213)	1.1.3.002 ( 3490)	2403	470 Transferência enviada - 10/06 3382 1366051-9 FERRAGENS PINH - numero 613.382.001.366.051,	360,00	360,00
10/06/2022	2.1.4.007 ( 5289)	1.1.3.002 ( 3490)	2404	177 BB Giro - numero 123.531.205.000.137,	63.257,85	63.257,85
10/06/2022	4.1.2.004 ( 598)	1.1.3.002 ( 3490)	2405	363 Pagto conta telefone - VIVO DF - numero 61.001,	279,22	279,22
10/06/2022	4.1.2.016 ( 3865)	1.1.3.002 ( 3490)	2406	144 Pix - Enviado - 10/06 16:31 Maria Do Socorro Pereira N - numero 61.002,	700,00	700,00
10/06/2022	2.1.4.006 ( 10)	1.1.3.002 ( 3490)	2407	109 Pagamento de Boleto - numero 61.003,	2.071,91	2.071,91
10/06/2022	2.1.4.006 ( 10)	1.1.3.002 ( 3490)	2408	109 Pagamento de Boleto - RAIZES FIDC MULTISSETORIAL LP - numero 61.004,	1.066,67	1.066,67
10/06/2022	2.1.4.006 ( 10)	1.1.3.002 ( 3490)	2409	109 Pagamento de Boleto - BRASPRESS TRANSPORTES URGENTES LTDA - numero 61.005,	1.083,97	1.083,97
10/06/2022	4.1.2.007 ( 604)	1.1.3.002 ( 3490)	2410	144 Pix - Enviado - 10/06 16:38 Etec Esc Tec Contabilidade - numero 61.006,	1.212,00	1.212,00
10/06/2022	4.1.2.016 ( 3865)	1.1.3.002 ( 3490)	2411	144 Pix - Enviado - 10/06 18:35 Joel Celvo Rodrigues Da Si - numero 61.007,	1.690,00	1.690,00
10/06/2022	1.1.4.007 ( 6910)	1.1.3.002 ( 3490)	2412	109 Pagamento de Boleto - AYMORE CRED FIN E INVEST S A - numero 61.008,	2.348,29	2.348,29
10/06/2022	4.1.2.016 ( 3865)	1.1.3.002 ( 3490)	2413	144 Pix - Enviado - 10/06 19:23 Luana Gorayeb Guimaraes - numero 61.009,	200,00	200,00
10/06/2022	4.1.3.003 ( 3896)	1.1.3.002 ( 3490)	2414	435 Tarifa Pacote de Serviços - Cobrança referente 10/06/2022 - numero 851.611.200.631.558,	156,00	156,00
10/06/2022	4.1.3.003 ( 3896)	1.1.3.002 ( 3490)	2415	258 Tarifa Pix Enviado - Tar. agrupadas - ocorrencia 10/06/2022 - numero 851.611.201.087.650,	26,93	26,93
10/06/2022	1.1.3.002 ( 3490)	1.1.4.006 ( 6903)	2416	798 BB Rende Fácil - numero 9.903,	82.737,65	82.737,65
10/06/2022	1.1.3.002 ( 3490)	3.2.1.005 ( 5883)	2417	900 BB Rende Fácil - numero 131.620.100.004.569,	0,01	0,01
Total do Dia :					<b>193.418,24</b>	<b>193.418,24</b>
12/06/2022	2.1.1.087 ( 4879)	2.1.4.006 ( 10)	2418	Pagamento ref. Compra conf. NFE 1646018 - EXCIM IMPORTACAO E EXPORTACAO S/A	1.851,27	1.851,27
12/06/2022	2.1.1.159 ( 5937)	2.1.4.006 ( 10)	2419	Pagamento ref. Compra conf. NFE 209294 - ITA - DISTRIB. DE MALHAS E TECIDOS LTDA	402,96	402,96
Total do Dia :					<b>2.254,23</b>	<b>2.254,23</b>

ETEC - ESCRIT. TEC. DE CONTAB. LTDA



Junta Comercial do Estado do Distrito Federal

Este Livro foi protocolado sob o nº 23/129.876-5 no dia 05/10/2023. Os dados de autenticação estão contidos no Termo de Autenticação que deverá ser validado conforme informações constantes do mesmo.

# LIVRO DIÁRIO

Nome : SILVENINA UNIFORMES LTDA EPP

CNPJ : 18.386.337/0001-44

Página : 125

Data	Conta de Débito	Conta de Crédito	Lanço	Histórico	Valor de Débito	Valor de Crédito
13/06/2022	4.1.2.014 ( 3308)	2.1.4.006 ( 10)	2420	PAGTO NESTA DATA CONFORME FT 300831 EMPRESA BRASILEIRA DE CORREIOS E TELEGRAFOS.	529,77	529,77
13/06/2022	4.1.2.010 ( 611)	2.1.4.006 ( 10)	2421	PAGTO NESTA DATA CONFORME FT 478629 TRANSPORTES RODOVIA SUL.	892,80	892,80
13/06/2022	1.1.5.001 ( 3537)	3.1.1.002 ( 3575)	2422	Venda de Mercadoria a Vista conf. NFE 2920 - SERVICIO NACIONAL DE APRENDIZAGEM COMERCI	308,00	308,00
13/06/2022	1.1.5.001 ( 3537)	3.1.1.002 ( 3575)	2423	Venda de Mercadoria a Vista conf. NFE 2921 - SERVICIO NACIONAL DE APRENDIZAGEM COMERCI	1.100,00	1.100,00
13/06/2022	1.1.5.001 ( 3537)	3.1.1.002 ( 3575)	2424	Venda de Mercadoria a Vista conf. NFE 2922 - FUNDACAO UNIVERSIDADE FEDERAL DE MATO GROSSO	797,80	797,80
13/06/2022	1.1.5.001 ( 3537)	3.1.1.002 ( 3575)	2425	Venda de Mercadoria a Vista conf. NFE 2923 - UNIVERSIDADE FEDERAL FLUMINENSE	375,50	375,50
13/06/2022	1.3.1.002 ( 475)	2.1.1.012 ( 3360)	2426	Compra de Mercadoria a Prazo conf. NFE 27569 - DINAMICA TECIDOS LTDA	10.032,00	10.032,00
13/06/2022	1.3.1.002 ( 475)	2.1.1.087 ( 4879)	2427	Compra de Mercadoria a Prazo conf. NFE 1683145 - EXCIM IMPORTACAO E EXPORTACAO S/A	1.859,63	1.859,63
13/06/2022	2.1.1.162 ( 5968)	2.1.4.006 ( 10)	2428	Pagamento ref. Compra conf. NFE 30204 - Hantalia Textil Ltda	588,27	588,27
13/06/2022	2.1.1.198 ( 6545)	2.1.4.006 ( 10)	2429	Pagamento ref. Compra conf. NFE 238058 - SANTISTA TEXTIL LTDA.	1.282,33	1.282,33
13/06/2022	2.1.1.209 ( 6736)	2.1.4.006 ( 10)	2430	Pagamento ref. Compra conf. NFE 149346 - COLORTEXTIL PARTICIPACOES LTDA	361,57	361,57
13/06/2022	1.1.3.002 ( 3490)	1.1.1.001 ( 1)	2431	900 Pix - Recebido - 13/06 10:29 26860182000164 MIALI LTDA - numero 1.495.157.744,	359,00	359,00
13/06/2022	4.1.1.014 ( 3292)	1.1.3.002 ( 3490)	2432	234 Compra com Cartão - 11/06 13:59 CAPPUCCINO CAFE E AL - numero 150.379,	225,26	225,26
13/06/2022	2.1.4.006 ( 10)	1.1.3.002 ( 3490)	2433	234 Compra com Cartão - 12/06 10:26 COMPER 68 - numero 237.586,	122,67	122,67
13/06/2022	4.1.2.021 ( 4329)	1.1.3.002 ( 3490)	2434	234 Compra com Cartão - 12/06 21:57 ATM ATACADAO - numero 379.020,	39,00	39,00
13/06/2022	2.1.4.006 ( 10)	1.1.3.002 ( 3490)	2435	470 Transferência enviada - 13/06 10:22 108230-2 TIAGO TINOCO O - numero 611.022.000.108.230,	570,00	570,00
13/06/2022	4.1.2.016 ( 3865)	1.1.3.002 ( 3490)	2436	144 Pix - Enviado - 11/06 12:15 Monica J Sayegh Al Kas - numero 61.301,	19,00	19,00
13/06/2022	4.1.2.016 ( 3865)	1.1.3.002 ( 3490)	2437	144 Pix - Enviado - 12/06 12:35 Ubiramar Lopes Ribeiro Fon - numero 61.302,	100,00	100,00
13/06/2022	4.1.2.016 ( 3865)	1.1.3.002 ( 3490)	2438	144 Pix - Enviado - 12/06 15:59 Maria Do Socorro Pereira N - numero 61.303,	30,40	30,40
13/06/2022	4.1.2.016 ( 3865)	1.1.3.002 ( 3490)	2439	144 Pix - Enviado - 13/06 10:58 George Gomes De Brito - numero 61.304,	300,00	300,00
13/06/2022	2.1.4.006 ( 10)	1.1.3.002 ( 3490)	2440	109 Pagamento de Boleto - ECT DEGER - DR 72 SPM - numero 61.305,	529,77	529,77
13/06/2022	2.1.4.006 ( 10)	1.1.3.002 ( 3490)	2441	109 Pagamento de Boleto - EXCIM IMPORTACAO E EXPORTACAO - numero 61.306,	1.851,27	1.851,27
13/06/2022	2.1.4.006 ( 10)	1.1.3.002 ( 3490)	2442	109 Pagamento de Boleto - ITA - DISTRIBUIDORA DE MALHAS - numero 61.307,	402,96	402,96
13/06/2022	2.1.4.006 ( 10)	1.1.3.002 ( 3490)	2443	109 Pagamento de Boleto - COLOR TEXTIL PARTICIP LTDA - numero 61.308,	361,57	361,57
13/06/2022	2.1.4.006 ( 10)	1.1.3.002 ( 3490)	2444	109 Pagamento de Boleto - TRANS RODOVIA SUL LTDA RODOSUL - numero 61.309,	892,80	892,80
13/06/2022	2.1.4.006 ( 10)	1.1.3.002 ( 3490)	2445	109 Pagamento de Boleto - VALOR CAPITAL MERCANTIL - numero 61.310,	588,27	588,27
13/06/2022	2.1.4.006 ( 10)	1.1.3.002 ( 3490)	2446	109 Pagamento de Boleto - numero 61.311,	1.282,33	1.282,33
13/06/2022	4.1.3.003 ( 3896)	1.1.3.002 ( 3490)	2447	258 Tarifa Pix Enviado - Tar. agrupadas - ocorrencia 13/06/2022 - numero 851.641.200.056.406,	5,97	5,97

ETEC - ESCRIT. TEC. DE CONTAB. LTDA



Junta Comercial do Estado do Distrito Federal

Este Livro foi protocolado sob o nº 23/129.876-5 no dia 05/10/2023. Os dados de autenticação estão contidos no Termo de Autenticação que deverá ser validado conforme informações constantes do mesmo.

# LIVRO DIÁRIO

Nome : SILVENINA UNIFORMES LTDA EPP  
 CNPJ : 18.386.337/0001-44  
 Página : 126

Data	Conta de Débito	Conta de Crédito	Lanço	Histórico	Valor de Débito	Valor de Crédito
13/06/2022	1.1.3.002 ( 3490)	1.1.4.006 ( 6903)	2448	798 BB Rende Fácil - numero 9.903,	6.962,26	6.962,26
Total do Dia :					<b>32.770,20</b>	<b>32.770,20</b>
14/06/2022	1.1.5.001 ( 3537)	3.1.1.002 ( 3575)	2449	Venda de Mercadoria a Vista conf. NFE 2924 - MUNICIPIO DE TRES CORACOES	18.868,00	18.868,00
14/06/2022	1.1.5.001 ( 3537)	3.1.1.002 ( 3575)	2450	Venda de Mercadoria a Vista conf. NFE 2925 - COMANDO DO COMANDO MILITAR DO OESTE	139,04	139,04
14/06/2022	1.3.1.002 ( 475)	2.1.1.012 ( 3360)	2451	Compra de Mercadoria a Prazo conf. NFE 27578 - DINAMICA TECIDOS LTDA	2.508,00	2.508,00
14/06/2022	1.3.1.001 ( 93)	1.1.1.001 ( 1)	2452	Compra de Mercadoria a Vista conf. NFE 572 - BRASÍLIA PACK EMBALAGENS LTDA	285,18	285,18
14/06/2022	2.1.1.207 ( 6705)	1.1.1.001 ( 1)	2453	Pagamento ref. Compra conf. NFE 33693 - LUTHIMA COMERCIO ATACADISTA DE TECIDOS LTDA	155,81	155,81
14/06/2022	1.1.3.002 ( 3490)	1.1.5.001 ( 3537)	2454	870 Transferência recebida - 14/06 0674 55723-4 SAO BENTO BL P - numero 550.674.000.055.723,	390,00	390,00
14/06/2022	1.1.3.002 ( 3490)	1.1.5.001 ( 3537)	2455	870 Transferência recebida - 14/06 5328 10932-0 PM ROMELANDIA - numero 555.328.000.010.932,	390,00	390,00
14/06/2022	1.1.3.002 ( 3490)	1.1.5.001 ( 3537)	2456	632 Ordem Banc 12 Sec Tes Nac - 003945020191-63 CENTRO DE INSTRUCAO AL - numero 2.602.655.000.000,	2.399,80	2.399,80
14/06/2022	4.1.2.001 ( 3254)	1.1.3.002 ( 3490)	2457	144 Pix - Enviado - 14/06 08:25 Ep Sia Aluguel De Equipame - numero 61.401,	229,00	229,00
14/06/2022	4.1.2.010 ( 611)	1.1.3.002 ( 3490)	2458	144 Pix - Enviado - 14/06 08:28 Elismar Rodrigues De Souza - numero 61.402,	200,00	200,00
14/06/2022	4.1.3.003 ( 3896)	1.1.3.002 ( 3490)	2459	258 Tarifa Pix Enviado - Tar. agrupadas - ocorrencia 14/06/2022 - numero 861.651.200.410.934,	4,24	4,24
14/06/2022	1.1.4.006 ( 6903)	1.1.3.002 ( 3490)	2460	351 BB Rende Fácil - numero 9.903,	2.746,56	2.746,56
Total do Dia :					<b>28.315,63</b>	<b>28.315,63</b>
15/06/2022	4.1.2.010 ( 611)	2.1.4.006 ( 10)	2461	PAGTO NESTA DATA CONFORME FT 2460134-22 RODONAVES TRANSP E ENCOMENDAS LTDA.	981,09	981,09
15/06/2022	1.3.1.002 ( 475)	2.1.1.128 ( 5371)	2462	Compra de Mercadoria a Prazo conf. NFE 98954 - COMPANHIA FABRIL MASCARENHAS	4.812,00	4.812,00
15/06/2022	1.3.1.002 ( 475)	2.1.1.160 ( 5944)	2463	Compra de Mercadoria a Prazo conf. NFE 186068 - INDUSTRIA DE LINHAS TRICHE LTDA	785,10	785,10
15/06/2022	2.1.1.198 ( 6545)	2.1.4.006 ( 10)	2464	Pagamento ref. Compra conf. NFE 238311 - SANTISTA TEXTIL LTDA.	1.701,37	1.701,37
15/06/2022	1.1.3.002 ( 3490)	1.1.5.001 ( 3537)	2465	870 Transferência recebida - 15/06 2146 10495-7 PM ITABERAI -F - numero 552.146.000.010.495,	8.020,39	8.020,39
15/06/2022	1.1.3.002 ( 3490)	1.1.5.001 ( 3537)	2466	632 Ordem Bancária - 111557650001-17 FUNDO MUNICIPAL DE SAU - numero 202.206.140.013.996,	28.839,55	28.839,55
15/06/2022	4.1.2.038 ( 6972)	1.1.3.002 ( 3490)	2467	470 Transferência enviada - 15/06 2912 49638-3 CAREX EXPRESS - numero 612.912.000.049.638,	650,00	650,00
15/06/2022	4.1.2.036 ( 6958)	1.1.3.002 ( 3490)	2468	109 Pagamento de Boleto - BRADESCO SAUDE S A - numero 61.501,	3.321,06	3.321,06
15/06/2022	4.1.2.016 ( 3865)	1.1.3.002 ( 3490)	2469	144 Pix - Enviado - 15/06 16:20 Rosa Maria Da Silva Dias - numero 61.502,	1.487,50	1.487,50
15/06/2022	4.1.2.016 ( 3865)	1.1.3.002 ( 3490)	2470	144 Pix - Enviado - 15/06 16:21 Maria Dos Reis Dos Santos - numero 61.503,	655,20	655,20
15/06/2022	4.1.2.016 ( 3865)	1.1.3.002 ( 3490)	2471	144 Pix - Enviado - 15/06 16:24 Carlos Eduardo Da Silva So - numero 61.504,	800,00	800,00
15/06/2022	4.1.2.016 ( 3865)	1.1.3.002 ( 3490)	2472	144 Pix - Enviado - 15/06 16:30 Pedro Abdallah Fonseca - numero 61.505,	1.800,00	1.800,00
15/06/2022	2.1.4.006 ( 10)	1.1.3.002 ( 3490)	2473	109 Pagamento de Boleto - BANCO ITAUCARD S.A - numero 61.506,	4.500,00	4.500,00

ETEC - ESCRIT. TEC. DE CONTAB. LTDA



Junta Comercial do Estado do Distrito Federal

Este Livro foi protocolado sob o nº 23/129.876-5 no dia 05/10/2023. Os dados de autenticação estão contidos no Termo de Autenticação que deverá ser validado conforme informações constantes do mesmo.



# LIVRO DIÁRIO

Nome : SILVENINA UNIFORMES LTDA EPP

CNPJ : 18.386.337/0001-44

Página : 127

Data	Conta de Débito	Conta de Crédito	Lanço	Histórico	Valor de Débito	Valor de Crédito
15/06/2022	2.1.4.006 ( 10)	1.1.3.002 ( 3490)	2474	109 Pagamento de Boleto - CARTAO DE COMPRA SUPPLIERCARD FUNDO DE - numero 61.507,	2.684,03	2.684,03
15/06/2022	2.1.4.006 ( 10)	1.1.3.002 ( 3490)	2475	109 Pagamento de Boleto - RODONAVES TRANSPORTES E ENCOMENDAS LTD - numero 61.508,	981,09	981,09
15/06/2022	2.1.4.006 ( 10)	1.1.3.002 ( 3490)	2476	109 Pagamento de Boleto - numero 61.509,	1.701,37	1.701,37
15/06/2022	4.0.1.001 ( 3445)	1.1.3.002 ( 3490)	2477	109 Pagamento de Boleto - LUTHIMA COMERCIO ATACADISTA DE - numero 61.510,	160,74	160,74
15/06/2022	4.1.4.012 ( 680)	1.1.3.002 ( 3490)	2478	375 Impostos - GDF CONTA ARRECADACAO - numero 61.511,	291,96	291,96
15/06/2022	4.1.2.016 ( 3865)	1.1.3.002 ( 3490)	2479	144 Pix - Enviado - 15/06 18:33 Monialine Katrine Cavalcan - numero 61.512,	180,00	180,00
15/06/2022	4.1.3.003 ( 3896)	1.1.3.002 ( 3490)	2480	258 Tarifa Pix Enviado - Tar. agrupadas - ocorrencia 15/06/2022 - numero 861.661.200.326.064,	24,40	24,40
15/06/2022	1.1.4.006 ( 6903)	1.1.3.002 ( 3490)	2481	351 BB Rende Fácil - numero 9.903,	17.622,59	17.622,59
Total do Dia :					<b>81.999,44</b>	<b>81.999,44</b>
16/06/2022	4.1.2.010 ( 611)	2.1.4.006 ( 10)	2482	PAGTO NESTA DATA CONFORME FT 0388706-5 RODO DANNY TRANSP LOG LTDA.	1.111,79	1.111,79
16/06/2022	2.1.1.195 ( 6507)	2.1.4.006 ( 10)	2483	Pagamento ref. Compra conf. NFE 90477 - FABRICA DE TECIDOS SANTA MARGARIDA S/A	1.497,21	1.497,21
Total do Dia :					<b>2.609,00</b>	<b>2.609,00</b>
17/06/2022	4.1.2.010 ( 611)	2.1.4.006 ( 10)	2484	PAGTO NESTA DATA CONFORME FT 2205213397 BRASPRESS TRANSPORTES URGENTES LTDA.	1.249,82	1.249,82
17/06/2022	4.1.2.010 ( 611)	2.1.4.006 ( 10)	2485	PAGTO NESTA DATA CONFORME FT 2205142885 BRASPRESS TRANSPORTES URGENTES LTDA.	197,53	197,53
17/06/2022	1.1.5.001 ( 3537)	3.1.1.002 ( 3575)	2486	Venda de Mercadoria a Vista conf. NFE 2926 - FAPEC - FUNDACAO DE APOIO A PESQUISA AO ENSINO E A CULTURA	4.339,50	4.339,50
17/06/2022	2.1.1.065 ( 4596)	2.1.4.006 ( 10)	2487	Pagamento ref. Compra conf. NFE 33629 - PCT COMERCIO DE TAPECARIA LTDA ME	1.550,00	1.550,00
17/06/2022	1.1.3.002 ( 3490)	1.1.1.001 ( 1)	2488	900 Pix - Recebido - 17/06 20:55 26860182000164 MIALI LTDA - numero 1.517.774.977,	30,00	30,00
17/06/2022	4.1.2.016 ( 3865)	1.1.3.002 ( 3490)	2489	470 Transferência enviada - 17/06 4590 19400-X SULENE ALVES D - numero 614.590.000.019.400,	60,00	60,00
17/06/2022	4.1.2.016 ( 3865)	1.1.3.002 ( 3490)	2490	144 Pix - Enviado - 17/06 17:02 Ubiramar Lopes Ribeiro Fon - numero 61.701,	50,00	50,00
17/06/2022	4.1.2.010 ( 611)	1.1.3.002 ( 3490)	2491	144 Pix - Enviado - 17/06 17:06 Elismar Rodrigues De Souza - numero 61.702,	100,00	100,00
17/06/2022	2.1.4.006 ( 10)	1.1.3.002 ( 3490)	2492	109 Pagamento de Boleto - FABRICA DE TECIDOS SANTA MARGA - numero 61.703,	1.497,21	1.497,21
17/06/2022	4.0.1.001 ( 3445)	1.1.3.002 ( 3490)	2493	109 Pagamento de Boleto - VIA DA MODA CONFECOES LTDA - numero 61.704,	249,80	249,80
17/06/2022	2.1.4.006 ( 10)	1.1.3.002 ( 3490)	2494	109 Pagamento de Boleto - RODO DANNY TRANSPORTES E LOGISTICA EIR - numero 61.705,	1.111,79	1.111,79
17/06/2022	2.1.4.006 ( 10)	1.1.3.002 ( 3490)	2495	109 Pagamento de Boleto - BRASPRESS TRANSPORTES URGENTES LTDA - numero 61.706,	1.249,82	1.249,82
17/06/2022	2.1.4.006 ( 10)	1.1.3.002 ( 3490)	2496	109 Pagamento de Boleto - BRASPRESS TRANSPORTES URGENTES LTDA - numero 61.707,	197,53	197,53
17/06/2022	2.1.4.006 ( 10)	1.1.3.002 ( 3490)	2497	109 Pagamento de Boleto - PCT COMERCIO DE TAPECARIA EIRE - numero 61.708,	1.550,00	1.550,00
17/06/2022	4.1.4.012 ( 680)	1.1.3.002 ( 3490)	2498	375 Impostos - GDF CONTA ARRECADACAO - numero 61.709,	34,00	34,00

ETEC - ESCRIT. TEC. DE CONTAB. LTDA



Junta Comercial do Estado do Distrito Federal

Este Livro foi protocolado sob o nº 23/129.876-5 no dia 05/10/2023. Os dados de autenticação estão contidos no Termo de Autenticação que deverá ser validado conforme informações constantes do mesmo.

# LIVRO DIÁRIO

Nome : SILVENINA UNIFORMES LTDA EPP

CNPJ : 18.386.337/0001-44

Página : 128

Data	Conta de Débito	Conta de Crédito	Lanço	Histórico	Valor de Débito	Valor de Crédito
17/06/2022	4.1.2.010	( 611) 1.1.3.002	( 3490)	2499 144 Pix - Enviado - 17/06 17:45 Elismar Rodrigues De Souza - numero 61.710,	400,00	400,00
17/06/2022	4.1.2.016	( 3865) 1.1.3.002	( 3490)	2500 144 Pix - Enviado - 17/06 17:47 Lucas Aparecido Afonso Dos - numero 61.711,	60,00	60,00
17/06/2022	4.1.2.016	( 3865) 1.1.3.002	( 3490)	2501 144 Pix - Enviado - 17/06 18:43 Delite Soares Guedes - numero 61.712,	170,00	170,00
17/06/2022	4.1.3.003	( 3896) 1.1.3.002	( 3490)	2502 258 Tarifa Pix Enviado - Tar. agrupadas - ocorrencia 17/06/2022 - numero 861.681.200.567.186,	8,64	8,64
17/06/2022	4.1.3.008	( 5432) 1.1.3.002	( 3490)	2503 133 Seg Créd Proteg Empresa - BB SEGURO CRED PROT EMPR - numero 34.243,	192,99	192,99
17/06/2022	1.1.3.002	( 3490) 1.1.4.006	( 6903)	2504 798 BB Rende Fácil - numero 9.903,	6.901,78	6.901,78
				Total do Dia :	<b>21.200,41</b>	<b>21.200,41</b>
18/06/2022	1.3.1.001	( 93) 1.1.1.001	( 1)	2505 Compra de Mercadoria a Vista conf. NFE 10095 - Simao Malhas Comercio e Confeccoes LTDA	41,80	41,80
				Total do Dia :	<b>41,80</b>	<b>41,80</b>
20/06/2022	2.1.2.004	( 4) 2.1.4.006	( 10)	2506 PAGTO NESTA DATA CONFORME DARF- INSS REF. MÊS 05/2022.	977,59	977,59
20/06/2022	2.1.3.001	( 468) 2.1.4.006	( 10)	2507 PAGTO GUIA SIMPLES NACIONAL MÊS 05/2022	51.559,54	51.559,54
20/06/2022	2.1.3.003	( 697) 2.1.4.006	( 10)	2508 PAGTO NESTA DATA CONFORME DARF- IRRF REF. MÊS 05/2022.	623,87	623,87
20/06/2022	1.3.1.002	( 475) 2.1.1.198	( 6545)	2509 Compra de Mercadoria a Prazo conf. NFE 242984 - SANTISTA TEXTIL LTDA.	8.830,04	8.830,04
20/06/2022	1.3.1.002	( 475) 2.1.1.198	( 6545)	2510 Compra de Mercadoria a Prazo conf. NFE 242992 - SANTISTA TEXTIL LTDA.	3.817,35	3.817,35
20/06/2022	2.1.1.201	( 6613) 2.1.4.006	( 10)	2511 Pagamento ref. Compra conf. NFE 31449 - LUTHIMA COMERCIO ATACADISTA DE TECIDOS LTDA	928,40	928,40
20/06/2022	2.1.1.151	( 5760) 2.1.4.006	( 10)	2512 Pagamento ref. Compra conf. NFE 21713 - LANIFICIO RESFIBRA LTDA.	9.883,95	9.883,95
20/06/2022	2.1.1.104	( 5081) 2.1.4.006	( 10)	2513 Pagamento ref. Compra conf. NFE 11695 - MALHARIA IPANEMA LTDA.	288,63	288,63
20/06/2022	1.1.3.002	( 3490) 4.1.3.008	( 5432)	2514 633 Seguro - numero 8.622.061,	192,99	192,99
20/06/2022	1.1.3.002	( 3490) 1.1.1.001	( 1)	2515 732 Cielo Vendas Débito - numero 772.492.146,	44,58	44,58
20/06/2022	4.1.2.016	( 3865) 1.1.3.002	( 3490)	2516 470 Transferência enviada - 20/06 2911 75677-6 REGINA CELIA C - numero 612.911.000.075.677,	800,00	800,00
20/06/2022	2.1.4.006	( 10) 1.1.3.002	( 3490)	2517 470 Transferência enviada - 20/06 3602 24968-8 THAIS FERNANDA - numero 613.602.000.024.968,	800,00	800,00
20/06/2022	4.1.2.016	( 3865) 1.1.3.002	( 3490)	2518 144 Pix - Enviado - 18/06 12:38 Regina Celia Costa Sousa - numero 62.001,	100,00	100,00
20/06/2022	4.1.2.016	( 3865) 1.1.3.002	( 3490)	2519 144 Pix - Enviado - 18/06 12:40 Jeilson Rodrigues Da Silva - numero 62.002,	500,00	500,00
20/06/2022	4.1.2.016	( 3865) 1.1.3.002	( 3490)	2520 144 Pix - Enviado - 18/06 15:49 Gabriel Souza De Almeida - numero 62.003,	100,00	100,00
20/06/2022	2.1.4.006	( 10) 1.1.3.002	( 3490)	2521 144 Pix - Enviado - 18/06 18:54 Maria Edlene Vieira De Ale - numero 62.004,	200,00	200,00
20/06/2022	4.1.2.016	( 3865) 1.1.3.002	( 3490)	2522 144 Pix - Enviado - 20/06 17:14 Maria Edlene Vieira De Ale - numero 62.005,	800,00	800,00
20/06/2022	4.1.2.016	( 3865) 1.1.3.002	( 3490)	2523 144 Pix - Enviado - 20/06 17:18 Sebastiana Andrea Alves Ma - numero 62.006,	500,00	500,00
20/06/2022	2.1.4.006	( 10) 1.1.3.002	( 3490)	2524 375 Impostos - RFB-DARF CODIGO DE BARRAS - numero 62.007,	977,59	977,59
20/06/2022	2.1.4.006	( 10) 1.1.3.002	( 3490)	2525 375 Impostos - DARF - 18.386.337/0001-44 - 0561 - numero 62.008,	623,87	623,87
20/06/2022	2.1.4.006	( 10) 1.1.3.002	( 3490)	2526 109 Pagamento de Boleto - MALHARIA IPANEMA LTDA - numero 62.009,	288,63	288,63

ETEC - ESCRIT. TEC. DE CONTAB. LTDA



Junta Comercial do Estado do Distrito Federal

Este Livro foi protocolado sob o nº 23/129.876-5 no dia 05/10/2023. Os dados de autenticação estão contidos no Termo de Autenticação que deverá ser validado conforme informações constantes do mesmo.

# LIVRO DIÁRIO

Nome : SILVENINA UNIFORMES LTDA EPP

CNPJ : 18.386.337/0001-44

Página : 129

Data	Conta de Débito	Conta de Crédito	Lanço	Histórico	Valor de Débito	Valor de Crédito
20/06/2022	2.1.4.006 ( 10)	1.1.3.002 ( 3490)	2527	375 Impostos - DAS - SIMPLES NACIONAL - numero 62.010,	51.559,54	51.559,54
20/06/2022	2.1.4.006 ( 10)	1.1.3.002 ( 3490)	2528	109 Pagamento de Boleto - LANIFICIO RESFIBRA LTDA - numero 62.011,	9.883,95	9.883,95
20/06/2022	4.1.4.012 ( 680)	1.1.3.002 ( 3490)	2529	375 Impostos - GDF CONTA ARRECADACAO - numero 62.012,	34,00	34,00
20/06/2022	4.1.3.003 ( 3896)	1.1.3.002 ( 3490)	2530	258 Tarifa Pix Enviado - Tar. agrupadas - ocorrencia 20/06/2022 - numero 851.711.201.172.609,	11,90	11,90
20/06/2022	1.1.3.002 ( 3490)	1.1.4.006 ( 6903)	2531	798 BB Rende Fácil - numero 9.903,	66.941,91	66.941,91
				Total do Dia :	<b>211.268,33</b>	<b>211.268,33</b>
21/06/2022	1.1.5.001 ( 3537)	3.1.1.002 ( 3575)	2532	Venda de Mercadoria a Vista conf. NFE 2927 - CENTRO NACIONAL DE PRIMATAS	4.000,00	4.000,00
21/06/2022	1.1.5.001 ( 3537)	3.1.1.002 ( 3575)	2533	Venda de Mercadoria a Vista conf. NFE 2928 - SERVICO NACIONAL DE APRENDIZAGEM INDUSTRIAL	15.440,00	15.440,00
21/06/2022	1.1.5.001 ( 3537)	3.1.1.002 ( 3575)	2534	Venda de Mercadoria a Vista conf. NFE 2929 - SUPREMO TRIBUNAL FEDERAL	2.495,00	2.495,00
21/06/2022	3.1.2.001 ( 3278)	1.1.5.001 ( 3537)	2535	Devolução de Venda de Mercadoria conf. NFE 2930 - MUNICIPIO DE SANTA TEREZINHA DE ITAIPU	4.148,00	4.148,00
21/06/2022	1.3.1.002 ( 475)	2.1.1.195 ( 6507)	2536	Compra de Mercadoria a Prazo conf. NFE 91287 - FABRICA DE TECIDOS SANTA MARGARIDA S/A	8.806,34	8.806,34
21/06/2022	1.3.1.002 ( 475)	2.1.1.198 ( 6545)	2537	Compra de Mercadoria a Prazo conf. NFE 243092 - SANTISTA TEXTIL LTDA.	12.287,56	12.287,56
21/06/2022	1.3.1.002 ( 475)	2.1.1.198 ( 6545)	2538	Compra de Mercadoria a Prazo conf. NFE 243093 - SANTISTA TEXTIL LTDA.	11.103,59	11.103,59
21/06/2022	2.1.1.201 ( 6613)	2.1.4.006 ( 10)	2539	Pagamento ref. Compra conf. NFE 31325 - LUTHIMA COMERCIO ATACADISTA DE TECIDOS LTDA	4.061,18	4.061,18
21/06/2022	2.1.1.181 ( 6286)	2.1.4.006 ( 10)	2540	Pagamento ref. Compra conf. NFE 51629 - TECELAGEM SAO FRANCISCO LTDA	2.555,00	2.555,00
21/06/2022	1.1.3.002 ( 3490)	1.1.5.001 ( 3537)	2541	870 Transferência recebida - 21/06 1418 20424-2 ALPINOPOLIS - numero 551.418.000.020.424,	3.297,70	3.297,70
21/06/2022	1.1.3.002 ( 3490)	1.1.5.001 ( 3537)	2542	612 Recebimento Fornecedor - FUNDO MUNICIPAL DE SAUDE DE CABO FR - numero 250,	16.030,00	16.030,00
21/06/2022	1.1.3.002 ( 3490)	1.1.5.001 ( 3537)	2543	976 TED-Crédito em Conta - 104 3666 97538388000110 MT 510510 FMS - numero 223.558.238,	19.673,72	19.673,72
21/06/2022	2.1.4.006 ( 10)	1.1.3.002 ( 3490)	2544	234 Compra com Cartão - 21/06 17:51 UNDEFINED - numero 164.302,	360,00	360,00
21/06/2022	4.0.1.001 ( 3445)	1.1.3.002 ( 3490)	2545	109 Pagamento de Boleto - LUTHIMA COMERCIO ATACADISTA DE - numero 62.101,	957,80	957,80
21/06/2022	2.1.4.006 ( 10)	1.1.3.002 ( 3490)	2546	109 Pagamento de Boleto - TECELAGEM SAO FRANCISCO LTDA - numero 62.102,	2.555,00	2.555,00
21/06/2022	2.1.4.006 ( 10)	1.1.3.002 ( 3490)	2547	109 Pagamento de Boleto - LUTHIMA COMERCIO ATACADISTA DE - numero 62.103,	4.061,18	4.061,18
21/06/2022	4.1.2.001 ( 3254)	1.1.3.002 ( 3490)	2548	144 Pix - Enviado - 21/06 18:40 Frankmaquinas - numero 62.104,	120,00	120,00
21/06/2022	1.1.4.006 ( 6903)	1.1.3.002 ( 3490)	2549	351 BB Rende Fácil - numero 9.903,	30.947,44	30.947,44
				Total do Dia :	<b>142.899,51</b>	<b>142.899,51</b>
22/06/2022	1.1.5.001 ( 3537)	3.1.1.002 ( 3575)	2550	Venda de Mercadoria a Vista conf. NFE 2931 - MUNICIPIO DE SANTA TEREZINHA DE ITAIPU	4.148,00	4.148,00
22/06/2022	1.1.5.001 ( 3537)	3.1.1.002 ( 3575)	2551	Venda de Mercadoria a Vista conf. NFE 2932 - MUNICIPIO DE PERDIZES	1.129,50	1.129,50
22/06/2022	1.1.5.001 ( 3537)	3.1.1.002 ( 3575)	2552	Venda de Mercadoria a Vista conf. NFE 2934 - EPAGRI	943,20	943,20

ETEC - ESCRIT. TEC. DE CONTAB. LTDA



Junta Comercial do Estado do Distrito Federal

Este Livro foi protocolado sob o nº 23/129.876-5 no dia 05/10/2023. Os dados de autenticação estão contidos no Termo de Autenticação que deverá ser validado conforme informações constantes do mesmo.

# LIVRO DIÁRIO

Nome : SILVENINA UNIFORMES LTDA EPP

CNPJ : 18.386.337/0001-44

Página : 130

Data	Conta de Débito	Conta de Crédito	Lanço	Histórico	Valor de Débito	Valor de Crédito
22/06/2022	3.1.2.001 ( 3278)	1.1.5.001 ( 3537)	2553	Devolução de Venda de Mercadoria conf. NFE 2933 - EPAGRI	943,20	943,20
22/06/2022	1.3.1.002 ( 475)	2.1.1.212 ( 6767)	2554	Compra de Mercadoria a Prazo conf. NFE 40042 - LUTHIMA COMERCIO ATACADISTA DE TECIDOS LTDA	2.515,46	2.515,46
22/06/2022	2.1.1.087 ( 4879)	2.1.4.006 ( 10)	2555	Pagamento ref. Compra conf. NFE 1651043 - EXCIM IMPORTACAO E EXPORTACAO S/A	2.011,23	2.011,23
22/06/2022	2.1.1.186 ( 6361)	2.1.4.006 ( 10)	2556	Pagamento ref. Compra conf. NFE 153552 - INDUSTRIA TEXTIL PORTO FRANCO LTDA-MTZ	1.561,80	1.561,80
22/06/2022	2.1.1.167 ( 6019)	2.1.4.006 ( 10)	2557	Pagamento ref. Compra conf. NFE 180592 - TEXMALHA COMERCIO DE TECIDOS LTDA	1.986,24	1.986,24
22/06/2022	2.1.1.198 ( 6545)	2.1.4.006 ( 10)	2558	Pagamento ref. Compra conf. NFE 235842 - SANTISTA TEXTIL LTDA.	3.341,12	3.341,12
22/06/2022	1.1.3.002 ( 3490)	1.1.5.001 ( 3537)	2559	870 Transferência recebida - 22/06 1462 22361-1 BALNEARIO BL P - numero 551.462.000.022.361,	390,00	390,00
22/06/2022	1.1.3.002 ( 3490)	1.1.1.001 ( 1)	2560	900 Pix - Recebido - 22/06 10:39 00004805946199 LUCAS PATRI - numero 1.536.287.467,	650,00	650,00
22/06/2022	1.1.3.002 ( 3490)	1.1.5.001 ( 3537)	2561	632 Ordem Banc 12 Sec Tes Nac - 104860160002-90 12 BATALHÃO DE INFANT - numero 2.745.658.000.000,	14.637,00	14.637,00
22/06/2022	4.0.1.001 ( 3445)	1.1.3.002 ( 3490)	2562	470 Transferência enviada - 22/06 2895 400881-2 JOSUALDO B PRI - numero 612.895.000.400.881,	2.339,96	2.339,96
22/06/2022	2.1.4.006 ( 10)	1.1.3.002 ( 3490)	2563	470 Transferência enviada - 22/06 3603 36041-4 SILVERIO SILVA - numero 613.603.000.036.041,	1.500,00	1.500,00
22/06/2022	4.1.2.016 ( 3865)	1.1.3.002 ( 3490)	2564	470 Transferência enviada - 22/06 4590 19400-X SULENE ALVES D - numero 614.590.000.019.400,	1.000,00	1.000,00
22/06/2022	4.1.2.001 ( 3254)	1.1.3.002 ( 3490)	2565	144 Pix - Enviado - 22/06 10:53 Ep Sia Aluguel De Equipame - numero 62.201,	258,00	258,00
22/06/2022	4.1.2.016 ( 3865)	1.1.3.002 ( 3490)	2566	144 Pix - Enviado - 22/06 12:30 Rodolfo Evangelista De Abr - numero 62.202,	305,00	305,00
22/06/2022	4.1.2.016 ( 3865)	1.1.3.002 ( 3490)	2567	144 Pix - Enviado - 22/06 19:03 Maria Do Socorro Pereira N - numero 62.203,	38,00	38,00
22/06/2022	2.1.4.006 ( 10)	1.1.3.002 ( 3490)	2568	109 Pagamento de Boleto - EXCIM IMP E EXP SA - numero 62.204,	2.011,23	2.011,23
22/06/2022	2.1.4.006 ( 10)	1.1.3.002 ( 3490)	2569	109 Pagamento de Boleto - INDUSTRIA TEXTIL PORTO FRANCO - numero 62.205,	1.561,80	1.561,80
22/06/2022	2.1.4.006 ( 10)	1.1.3.002 ( 3490)	2570	109 Pagamento de Boleto - TEXMALHA COMERCIO DE TECIDOS LTDA - numero 62.206,	1.986,24	1.986,24
22/06/2022	2.1.4.006 ( 10)	1.1.3.002 ( 3490)	2571	109 Pagamento de Boleto - DL COMERCIO ATACADISTA DE MALHAS EIREL - numero 62.207,	459,86	459,86
22/06/2022	2.1.4.006 ( 10)	1.1.3.002 ( 3490)	2572	109 Pagamento de Boleto - CARTAO DE COMPRA SUPPLIERCARD FUNDO DE - numero 62.208,	3.374,87	3.374,87
22/06/2022	4.0.1.001 ( 3445)	1.1.3.002 ( 3490)	2573	109 Pagamento de Boleto - PRISMALITE IMPORTACAO, EXPORTACAO E IN - numero 62.209,	643,70	643,70
22/06/2022	4.1.3.003 ( 3896)	1.1.3.002 ( 3490)	2574	258 Tarifa Pix Enviado - Tar. agrupadas - ocorrencia 22/06/2022 - numero 871.731.200.013.511,	6,56	6,56
22/06/2022	1.1.4.006 ( 6903)	1.1.3.002 ( 3490)	2575	351 BB Rende Fácil - numero 9.903,	191,78	191,78
<b>Total do Dia :</b>					<b>49.933,75</b>	<b>49.933,75</b>
23/06/2022	1.1.5.001 ( 3537)	3.1.1.002 ( 3575)	2576	Venda de Mercadoria a Vista conf. NFE 2935 - SERVIÇO SOCIAL DO COMÉRCIO-DR/AMAPÁ	1.536,30	1.536,30
23/06/2022	1.1.5.001 ( 3537)	3.1.1.002 ( 3575)	2577	Venda de Mercadoria a Vista conf. NFE 2936 - SERVIÇO NACIONAL DE APRENDIZAGEM INDUSTRIAL - DEPARTAMENTO R	1.609,30	1.609,30
23/06/2022	1.3.1.002 ( 475)	2.1.1.047 ( 4039)	2578	Compra de Mercadoria a Prazo conf. NFE 8322 - ROVEST COMERCIAL LTDA	5.565,00	5.565,00

ETEC - ESCRIT. TEC. DE CONTAB. LTDA



Junta Comercial do Estado do Distrito Federal

Este Livro foi protocolado sob o nº 23/129.876-5 no dia 05/10/2023. Os dados de autenticação estão contidos no Termo de Autenticação que deverá ser validado conforme informações constantes do mesmo.

# LIVRO DIÁRIO

Nome : SILVENINA UNIFORMES LTDA EPP

CNPJ : 18.386.337/0001-44

Página : 131

Data	Conta de Débito	Conta de Crédito	Lanço	Histórico	Valor de Débito	Valor de Crédito
23/06/2022	1.3.1.002 ( 475)	2.1.1.165 ( 5999)	2579	Compra de Mercadoria a Prazo conf. NFE 397431 - QUATRO K TEXTIL LTDA	7.322,23	7.322,23
23/06/2022	1.3.1.002 ( 475)	2.1.1.065 ( 4596)	2580	Compra de Mercadoria a Prazo conf. NFE 34298 - PCT COMERCIO DE TAPECARIA LTDA ME	1.400,00	1.400,00
23/06/2022	1.3.1.002 ( 475)	2.1.1.212 ( 6767)	2581	Compra de Mercadoria a Prazo conf. NFE 40192 - LUTHIMA COMERCIO ATACADISTA DE TECIDOS LTDA	491,70	491,70
23/06/2022	2.1.1.021 ( 147)	2.1.4.006 ( 10)	2582	Pagamento ref. Compra conf. NFE 688701 - CIA DE FIACAO E TECIDOS CEDRO E CACHOEIRA	13.646,52	13.646,52
23/06/2022	2.1.1.208 ( 6712)	2.1.4.006 ( 10)	2583	Pagamento ref. Compra conf. NFE 37194 - LUTHIMA COMERCIO ATACADISTA DE TECIDOS LTDA	304,80	304,80
23/06/2022	1.1.3.002 ( 3490)	1.1.5.001 ( 3537)	2584	612 Recebimento Fornecedor - numero 602,	2.906,90	2.906,90
23/06/2022	2.1.4.006 ( 10)	1.1.3.002 ( 3490)	2585	109 Pagamento de Boleto - LUTHIMA COMERCIO ATACADISTA DE - numero 62.301,	304,80	304,80
23/06/2022	4.0.1.001 ( 3445)	1.1.3.002 ( 3490)	2586	109 Pagamento de Boleto - TEXMALHA COMERCIO DE TECIDOS LTDA - numero 62.302,	1.825,85	1.825,85
23/06/2022	2.1.4.006 ( 10)	1.1.3.002 ( 3490)	2587	109 Pagamento de Boleto - ATLANTA FUNDO DE INV EM DIR CRED N PAD - numero 62.303,	13.646,52	13.646,52
23/06/2022	1.1.3.002 ( 3490)	1.1.4.006 ( 6903)	2588	798 BB Rende Fácil - numero 9.903,	12.870,27	12.870,27
23/06/2022	1.1.3.002 ( 3490)	3.2.1.005 ( 5883)	2589	900 BB Rende Fácil - numero 111.750.100.006.796,	0,01	0,01
Total do Dia :					<b>63.430,20</b>	<b>63.430,20</b>
24/06/2022	4.1.2.010 ( 611)	2.1.4.006 ( 10)	2590	PAGTO NESTA DATA CONFORME FT 2206028974 BRASPRESS TRANSPORTES URGENTES LTDA	801,98	801,98
24/06/2022	1.1.5.001 ( 3537)	3.1.1.002 ( 3575)	2591	Venda de Mercadoria a Vista conf. NFE 2937 - FUNDO MUNICIPAL DE ACO SOCIAL E DO TRABALHO - FMAST	480,00	480,00
24/06/2022	1.1.5.001 ( 3537)	3.1.1.002 ( 3575)	2592	Venda de Mercadoria a Vista conf. NFE 2938 - SEGUNDO BATALHAO DE FRONTEIRA	6.849,88	6.849,88
24/06/2022	1.1.5.001 ( 3537)	3.1.1.002 ( 3575)	2593	Venda de Mercadoria a Vista conf. NFE 2939 - MUNICIPIO DE UNIAO DO OESTE	390,00	390,00
24/06/2022	1.1.5.001 ( 3537)	3.1.1.002 ( 3575)	2594	Venda de Mercadoria a Vista conf. NFE 2940 - MUNICIPIO DE SAO BERNARDINO	1.170,00	1.170,00
24/06/2022	1.1.5.001 ( 3537)	3.1.1.002 ( 3575)	2595	Venda de Mercadoria a Vista conf. NFE 2941 - FUNDO MUNICIPAL DE ASSISTENCIA SOCIAL DE PAINEL	1.170,00	1.170,00
24/06/2022	1.1.5.001 ( 3537)	3.1.1.002 ( 3575)	2596	Venda de Mercadoria a Vista conf. NFE 2942 - MUNICIPIO DE PIRATUBA	780,00	780,00
24/06/2022	1.1.5.001 ( 3537)	3.1.1.002 ( 3575)	2597	Venda de Mercadoria a Vista conf. NFE 2943 - FUNDO MUNICIPAL DE SAUDE DE SAO CARLOS	390,00	390,00
24/06/2022	1.1.5.001 ( 3537)	3.1.1.002 ( 3575)	2598	Venda de Mercadoria a Vista conf. NFE 2944 - MUNICIPIO DE PASSOS MAIA	390,00	390,00
24/06/2022	1.1.5.001 ( 3537)	3.1.1.002 ( 3575)	2599	Venda de Mercadoria a Vista conf. NFE 2945 - FUNDO MUN. DE ASSISTENCIA SOCIAL DE JARAGUA DO SUL-FMAS	1.950,00	1.950,00
24/06/2022	1.1.5.001 ( 3537)	3.1.1.002 ( 3575)	2600	Venda de Mercadoria a Vista conf. NFE 2946 - MUNICIPIO DE SAO LUDGERO	780,00	780,00
24/06/2022	1.1.5.001 ( 3537)	3.1.1.002 ( 3575)	2601	Venda de Mercadoria a Vista conf. NFE 2947 - FUNDO MUNICIPAL DO BEM ESTAR SOCIAL	780,00	780,00
24/06/2022	1.1.5.001 ( 3537)	3.1.1.002 ( 3575)	2602	Venda de Mercadoria a Vista conf. NFE 2948 - MUNICIPIO DE GUATAMBU	390,00	390,00
24/06/2022	1.1.5.001 ( 3537)	3.1.1.002 ( 3575)	2603	Venda de Mercadoria a Vista conf. NFE 2949 - 20º BATALHAO DE INFANTARIA BLINDADO	12.693,34	12.693,34
24/06/2022	4.1.3.002 ( 635)		2604	Pagamento de Multa ref. Compra conf. NFE 128623 - FIACAO E TECELAGEM SAO GERALDO LTDA, vencida em 23/06/2022	22,94	
24/06/2022	2.1.1.016 ( 3407)		2604	Pagamento ref. Compra conf. NFE 128623 - FIACAO E TECELAGEM SAO GERALDO LTDA	11.468,09	

ETEC - ESCRIT. TEC. DE CONTAB. LTDA



Junta Comercial do Estado do Distrito Federal

Este Livro foi protocolado sob o nº 23/129.876-5 no dia 05/10/2023. Os dados de autenticação estão contidos no Termo de Autenticação que deverá ser validado conforme informações constantes do mesmo.

# LIVRO DIÁRIO

Nome : SILVENINA UNIFORMES LTDA EPP

CNPJ : 18.386.337/0001-44

Página : 132

Data	Conta de Débito	Conta de Crédito	Lançto	Histórico	Valor de Débito	Valor de Crédito
24/06/2022		2.1.4.006	( 10)	2604 Pagamento ref. Compra conf. NFE 128623 - FIACAO E TECELAGEM SAO GERALDO LTDA		11.491,03
24/06/2022	2.1.1.038 ( 4398)	2.1.4.006	( 10)	2605 Pagamento ref. Compra conf. NFE 148490 - WEDGE CALCADOS LTDA	747,50	747,50
24/06/2022	2.1.1.151 ( 5760)	2.1.4.006	( 10)	2606 Pagamento ref. Compra conf. NFE 22147 - LANIFICIO RESFIBRA LTDA.	6.750,00	6.750,00
24/06/2022	2.1.4.006 ( 10)	1.1.3.002	( 3490)	2607 470 Transferência enviada - 24/06 1022 108230-2 TIAGO TINOCCO O - numero 611.022.000.108.230,	200,00	200,00
24/06/2022	2.1.4.006 ( 10)	1.1.3.002	( 3490)	2608 109 Pagamento de Boleto - BRASPRESS TRANSPORTES URGENTES LTDA - numero 62.401,	801,98	801,98
24/06/2022	2.1.4.006 ( 10)	1.1.3.002	( 3490)	2609 109 Pagamento de Boleto - LANIFICIO RESFIBRA LTDA - numero 62.402,	6.750,00	6.750,00
24/06/2022	2.1.4.006 ( 10)	1.1.3.002	( 3490)	2610 109 Pagamento de Boleto - SOFT WORKS EPI CALCADOS LTDA - numero 62.403,	747,50	747,50
24/06/2022	4.1.2.019 ( 4213)	1.1.3.002	( 3490)	2611 144 Pix - Enviado - 24/06 15:29 Casa Freitas Materiais De - numero 62.404,	39,00	39,00
24/06/2022	2.1.4.006 ( 10)	1.1.3.002	( 3490)	2612 109 Pagamento de Boleto - FIACAO E TECELAGEM SAO GERALDO - numero 62.405,	11.491,03	11.491,03
24/06/2022	2.1.4.006 ( 10)	1.1.3.002	( 3490)	2613 144 Pix - Enviado - 24/06 16:49 Vet Doctor Medicina Veteri - numero 62.406,	195,00	195,00
24/06/2022	4.1.3.003 ( 3896)	1.1.3.002	( 3490)	2614 258 Tarifa Pix Enviado - Tar. agrupadas - ocorrencia 24/06/2022 - numero 851.751.200.079.059,	1,93	1,93
24/06/2022	1.1.3.002 ( 3490)	1.1.4.006	( 6903)	2615 798 BB Rende Fácil - numero 9.903,	20.226,43	20.226,43
24/06/2022	1.1.3.002 ( 3490)	3.2.1.005	( 5883)	2616 900 BB Rende Fácil - numero 131.760.100.003.937,	0,01	0,01
				Total do Dia :	<b>88.456,61</b>	<b>88.456,61</b>
25/06/2022	2.1.1.012 ( 3360)	2.1.4.006	( 10)	2617 Pagamento ref. Compra conf. NFE 27259 - DINAMICA TECIDOS LTDA	2.766,00	2.766,00
25/06/2022	2.2.3.001 ( 208)	2.1.4.006	( 10)	2618 Lucros distribuidos referente ao exercicio de 2021 ao sócio, TIAGO TINOCO OLIVEIRA FONSÊCA	20.000,00	20.000,00
				Total do Dia :	<b>22.766,00</b>	<b>22.766,00</b>
26/06/2022	2.1.1.087 ( 4879)	2.1.4.006	( 10)	2619 Pagamento ref. Compra conf. NFE 1630021 - EXCIM IMPORTACAO E EXPORTACAO S/A	1.540,84	1.540,84
26/06/2022	2.1.1.021 ( 147)	2.1.4.006	( 10)	2620 Pagamento ref. Compra conf. NFE 689484 - CIA DE FIACAO E TECIDOS CEDRO E CACHOEIRA	5.917,16	5.917,16
26/06/2022	2.1.1.162 ( 5968)	2.1.4.006	( 10)	2621 Pagamento ref. Compra conf. NFE 30206 - Hantalia Textil Ltda	2.133,33	2.133,33
				Total do Dia :	<b>9.591,33</b>	<b>9.591,33</b>
27/06/2022	4.1.3.009 ( 5784)	2.1.4.006	( 10)	2622 PAGTO NESTA DATA CONFORME DAR-PARCELAMENTO ADM LEI 432/01 , PARCELA 32/59.	791,31	791,31
27/06/2022	4.1.2.010 ( 611)	1.1.1.001	( 1)	2623 PAGTO NESTA DATA CONFORME DOCUMENTO AUXILIAR DO CONHECIMENTO DE TRANSPORTE ELETROICO 162444 GOL LINHAS AEREAS S/A.	362,80	362,80
27/06/2022	1.3.1.002 ( 475)	2.1.1.211	( 6750)	2624 Compra de Mercadoria a Prazo conf. NFE 249031 - INCOMFRAL INDUSTRIA E COMERCIO DE FRALDAS LTDA	2.792,00	2.792,00
27/06/2022	1.1.3.002 ( 3490)	1.1.5.001	( 3537)	2625 612 Recebimento Fornecedor - SERVICO NACIONAL DE APRENDIZAGEM CO - numero 20.674,	2.840,00	2.840,00
27/06/2022	1.1.3.002 ( 3490)	1.1.5.001	( 3537)	2626 976 TED-Crédito em Conta - 104 3082 15043792000159 FUNDO MUNIC DE - numero 224.340.593,	390,00	390,00
27/06/2022	4.1.2.013 ( 3285)	1.1.3.002	( 3490)	2627 234 Compra com Cartão - 26/06 14:27 AUTO POSTO CINCO EST - numero 152.020,	100,00	100,00

ETEC - ESCRIT. TEC. DE CONTAB. LTDA



Junta Comercial do Estado do Distrito Federal

Este Livro foi protocolado sob o nº 23/129.876-5 no dia 05/10/2023. Os dados de autenticação estão contidos no Termo de Autenticação que deverá ser validado conforme informações constantes do mesmo.

# LIVRO DIÁRIO

Nome : SILVENINA UNIFORMES LTDA EPP

CNPJ : 18.386.337/0001-44

Página : 133

Data	Conta de Débito	Conta de Crédito	Lançto	Histórico	Valor de Débito	Valor de Crédito
27/06/2022	2.1.4.006 ( 10)	1.1.3.002 ( 3490)	2628	470 Transferência enviada - 27/06 3603 36041-4 SILVERIO SILVA - numero 613.603.000.036.041,	1.500,00	1.500,00
27/06/2022	2.1.4.006 ( 10)	1.1.3.002 ( 3490)	2629	144 Pix - Enviado - 25/06 09:36 Tiago Tinoco Oliveira Fons - numero 62.701,	300,00	300,00
27/06/2022	4.1.2.016 ( 3865)	1.1.3.002 ( 3490)	2630	144 Pix - Enviado - 25/06 15:14 Wesley Monteiro - numero 62.702,	1.250,00	1.250,00
27/06/2022	4.1.2.016 ( 3865)	1.1.3.002 ( 3490)	2631	144 Pix - Enviado - 25/06 15:15 Regina Celia Costa Sousa - numero 62.703,	200,00	200,00
27/06/2022	4.1.2.016 ( 3865)	1.1.3.002 ( 3490)	2632	144 Pix - Enviado - 26/06 18:00 Ubiramar Lopes Ribeiro Fon - numero 62.704,	50,00	50,00
27/06/2022	4.1.2.016 ( 3865)	1.1.3.002 ( 3490)	2633	144 Pix - Enviado - 26/06 21:57 Maria Do Socorro Pereira N - numero 62.705,	38,00	38,00
27/06/2022	4.1.2.016 ( 3865)	1.1.3.002 ( 3490)	2634	144 Pix - Enviado - 26/06 21:59 Delite Soares Guedes - numero 62.706,	170,00	170,00
27/06/2022	2.1.4.006 ( 10)	1.1.3.002 ( 3490)	2635	109 Pagamento de Boleto - DINAMICA TECIDOS LTDA - numero 62.707,	2.766,00	2.766,00
27/06/2022	2.1.4.006 ( 10)	1.1.3.002 ( 3490)	2636	109 Pagamento de Boleto - EXCIM IMPORTACAO E EXPORTACAO - numero 62.708,	1.540,84	1.540,84
27/06/2022	2.1.4.006 ( 10)	1.1.3.002 ( 3490)	2637	109 Pagamento de Boleto - GAVEA SUL FIDC MULTISSETORIAL LP - numero 62.709,	5.917,16	5.917,16
27/06/2022	2.1.4.006 ( 10)	1.1.3.002 ( 3490)	2638	109 Pagamento de Boleto - VALOR CAPITAL MERCANTIL - numero 62.710,	2.133,33	2.133,33
27/06/2022	4.1.2.002 ( 574)	1.1.3.002 ( 3490)	2639	362 Pagamento conta luz - CEB - numero 62.711,	410,26	410,26
27/06/2022	4.1.2.003 ( 581)	1.1.3.002 ( 3490)	2640	361 Pgto conta água - CAESB - numero 62.712,	40,37	40,37
27/06/2022	2.1.4.006 ( 10)	1.1.3.002 ( 3490)	2641	109 Pagamento de Boleto - BB ADMINISTRADORA DE CARTOES - numero 62.713,	7.492,12	7.492,12
27/06/2022	2.1.4.006 ( 10)	1.1.3.002 ( 3490)	2642	375 Impostos - GDF CONTA ARRECADACAO - numero 62.714,	791,31	791,31
27/06/2022	4.1.3.003 ( 3896)	1.1.3.002 ( 3490)	2643	142 Tarifa MSG - Mês Anterior - Cobrança referente 10/06/2022 - numero 861.780.800.053.603,	6,50	6,50
27/06/2022	4.1.3.003 ( 3896)	1.1.3.002 ( 3490)	2644	258 Tarifa Pix Enviado - Tar. agrupadas - ocorrencia 27/06/2022 - numero 861.781.201.537.395,	15,66	15,66
27/06/2022	1.1.3.002 ( 3490)	1.1.4.006 ( 6903)	2645	798 BB Rende Fácil - numero 9.903,	21.491,54	21.491,54
Total do Dia :					<b>53.389,20</b>	<b>53.389,20</b>
28/06/2022	2.1.1.160 ( 5944)	2.1.4.006 ( 10)	2646	Pagamento ref. Compra conf. NFE 182692 - INDUSTRIA DE LINHAS TRICHE LTDA	619,94	619,94
28/06/2022	1.1.3.002 ( 3490)	1.1.5.001 ( 3537)	2647	870 Transferência recebida - 28/06 1046 33580-0 FUNDACAO H M J - numero 551.046.000.033.580,	1.158,00	1.158,00
28/06/2022	1.1.3.002 ( 3490)	1.1.5.001 ( 3537)	2648	870 Transferência recebida - 28/06 1406 53772-1 FMAS PISO FIXO - numero 551.406.000.053.772,	2.215,60	2.215,60
28/06/2022	1.1.3.002 ( 3490)	1.1.5.001 ( 3537)	2649	612 Recebimento Fornecedor - MUNICIPIO DE ARAUCARIA - numero 46.193,	285,00	285,00
28/06/2022	1.1.3.002 ( 3490)	1.1.5.001 ( 3537)	2650	976 TED-Crédito em Conta - 104 4497 33469172000168 SERVICO NACION - numero 224.474.027,	10.703,00	10.703,00
28/06/2022	2.1.4.006 ( 10)	1.1.3.002 ( 3490)	2651	470 Transferência enviada - 28/06 1022 108230-2 TIAGO TINOCO O - numero 611.022.000.108.230,	500,00	500,00
28/06/2022	4.1.2.002 ( 574)	1.1.3.002 ( 3490)	2652	362 Pagamento conta luz - CEB - numero 62.801,	473,64	473,64
28/06/2022	2.1.4.006 ( 10)	1.1.3.002 ( 3490)	2653	109 Pagamento de Boleto - IND DE LINHAS TRICHE LTDA - numero 62.802,	619,94	619,94
28/06/2022	1.1.4.006 ( 6903)	1.1.3.002 ( 3490)	2654	351 BB Rende Fácil - numero 9.903,	12.768,02	12.768,02
Total do Dia :					<b>29.343,14</b>	<b>29.343,14</b>

ETEC - ESCRIT. TEC. DE CONTAB. LTDA



Junta Comercial do Estado do Distrito Federal

Este Livro foi protocolado sob o nº 23/129.876-5 no dia 05/10/2023. Os dados de autenticação estão contidos no Termo de Autenticação que deverá ser validado conforme informações constantes do mesmo.

# LIVRO DIÁRIO

Nome : SILVENINA UNIFORMES LTDA EPP

CNPJ : 18.386.337/0001-44

Página : 134

Data	Conta de Débito	Conta de Crédito	Lanço	Histórico	Valor de Débito	Valor de Crédito
29/06/2022	1.3.1.002 ( 475)	2.1.1.021 ( 147)	2655	Compra de Mercadoria a Prazo conf. NFE 710528 - CIA DE FIACAO E TECIDOS CEDRO E CACHOEIRA	10.984,40	10.984,40
29/06/2022	1.3.1.002 ( 475)	2.1.1.212 ( 6767)	2656	Compra de Mercadoria a Prazo conf. NFE 40697 - LUTHIMA COMERCIO ATACADISTA DE TECIDOS LTDA	1.621,75	1.621,75
29/06/2022	2.1.1.188 ( 6392)	2.1.4.006 ( 10)	2657	Pagamento ref. Compra conf. NFE 32045 - ARMARINHO NOVIDADES LTDA	432,43	432,43
29/06/2022	2.1.1.188 ( 6392)	1.1.1.001 ( 1)	2658	Pagamento ref. Compra conf. NFE 32304 - ARMARINHO NOVIDADES LTDA	318,78	318,78
29/06/2022	1.1.3.002 ( 3490)	1.1.5.001 ( 3537)	2659	612 Recebimento Fornecedor - ASSOCIACAO NOSSA SENHORA DA SAUDE - numero 231.807,	5.400,00	5.400,00
29/06/2022	1.1.3.002 ( 3490)	1.1.1.001 ( 1)	2660	900 Pix - Recebido - 29/06 15:30 82945718000115 PM SAO CARL - numero 1.567.692.875,	390,00	390,00
29/06/2022	1.1.3.002 ( 3490)	1.1.5.001 ( 3537)	2661	632 Ordem Banc 12 Sec Tes Nac - 095728280002-70 COMANDO DA 12 BRIG.DE - numero 2.860.985.000.000,	864,00	864,00
29/06/2022	1.1.3.002 ( 3490)	1.1.5.001 ( 3537)	2662	632 Ordem Banc 12 Sec Tes Nac - 000593110041-13 COORDENAcAO REGIONAL A - numero 2.864.022.000.000,	2.700,00	2.700,00
29/06/2022	2.1.4.006 ( 10)	1.1.3.002 ( 3490)	2663	470 Transferência enviada - 29/06 3603 36041-4 SILVERIO SILVA - numero 613.603.000.036.041,	500,00	500,00
29/06/2022	4.1.2.016 ( 3865)	1.1.3.002 ( 3490)	2664	144 Pix - Enviado - 29/06 11:50 Elizeu Neco Viana - numero 62.901,	170,00	170,00
29/06/2022	2.1.4.006 ( 10)	1.1.3.002 ( 3490)	2665	109 Pagamento de Boleto - ARMARINHOS NOVIDADES LTDA - numero 62.902,	432,43	432,43
29/06/2022	2.1.4.006 ( 10)	1.1.3.002 ( 3490)	2666	109 Pagamento de Boleto - HOSPITAL GRAACC- INSTITUTO DE ONCOLOGIA - numero 62.903,	21,00	21,00
29/06/2022	4.1.2.016 ( 3865)	1.1.3.002 ( 3490)	2667	144 Pix - Enviado - 29/06 18:04 Regina Celia Costa Sousa - numero 62.904,	50,00	50,00
29/06/2022	4.1.3.003 ( 3896)	1.1.3.002 ( 3490)	2668	258 Tarifa Pix Enviado - Tar. agrupadas - ocorrencia 29/06/2022 - numero 851.801.200.482.265,	2,68	2,68
29/06/2022	1.1.4.006 ( 6903)	1.1.3.002 ( 3490)	2669	351 BB Rende Fácil - numero 9.903,	8.177,89	8.177,89
Total do Dia :					<b>32.065,36</b>	<b>32.065,36</b>
30/06/2022	4.1.1.001 ( 482)		2670	Vr. ref. PRO LABORE c/ folha - pro-labore	6.101,06	
30/06/2022	4.1.1.002 ( 499)		2670	Vr. ref. SALARIO MES CIVIL c/ folha	3.874,94	
30/06/2022		3.2.1.001 ( 3)	2670	Desc. VALE TRANSPORTE c/ folha		232,49
30/06/2022		4.1.1.002 ( 499)	2670	Desc. ADIANTAMENTO SALARIO c/ folha		1.800,00
30/06/2022		2.1.2.004 ( 4)	2670	Desc. INSS - Mensal c/ folha		312,38
30/06/2022		2.1.2.004 ( 4)	2670	Desc. INSS - Mensal c/ folha - pro-labore		671,11
30/06/2022		2.1.3.003 ( 697)	2670	Desc. IRRF - Mensal c/ folha - pro-labore		623,87
30/06/2022		2.1.2.001 ( 413)	2670	Vr. ref. salários a pagar		1.530,07
30/06/2022		2.1.2.006 ( 3131)	2670	Vr. ref. pro-labore a pagar		4.806,08
30/06/2022	4.1.1.006 ( 536)	2.1.2.005 ( 2)	2671	Vr. devido ref. FGTS c/ folha	309,99	309,99
30/06/2022	1.1.5.001 ( 3537)	3.1.1.002 ( 3575)	2672	Venda de Mercadoria a Vista conf. NFE 2950 - MUNICIPIO DE ABAETE	2.398,00	2.398,00
30/06/2022	1.1.5.001 ( 3537)	3.1.1.002 ( 3575)	2673	Venda de Mercadoria a Vista conf. NFE 2951 - FUNDO MUNICIPAL DE DIREITOS DOS IDOSOS - CMDI	1.560,00	1.560,00
30/06/2022	1.1.5.001 ( 3537)	3.1.1.002 ( 3575)	2674	Venda de Mercadoria a Vista conf. NFE 2952 - MUNICIPIO DE ROMELANDIA	390,00	390,00
30/06/2022	1.3.1.002 ( 475)	2.1.1.021 ( 147)	2675	Compra de Mercadoria a Prazo conf. NFE 711139 - CIA DE FIACAO E TECIDOS CEDRO E CACHOEIRA	10.172,04	10.172,04
30/06/2022	1.3.1.002 ( 475)	2.1.1.188 ( 6392)	2676	Compra de Mercadoria a Prazo conf. NFE 33027 - ARMARINHO NOVIDADES LTDA	3.577,15	3.577,15
30/06/2022	4.1.4.015 ( 444)	2.1.3.001 ( 468)	2677	SIMPLES Nacional a Recolher 06/2022	24.996,36	24.996,36
30/06/2022	2.1.1.200 ( 6606)	2.1.4.006 ( 10)	2678	Pagamento ref. Compra conf. NFE 42534 - COLORTEXTIL NORDESTE LTDA	15.685,11	15.685,11

ETEC - ESCRIT. TEC. DE CONTAB. LTDA



Junta Comercial do Estado do Distrito Federal

Este Livro foi protocolado sob o nº 23/129.876-5 no dia 05/10/2023. Os dados de autenticação estão contidos no Termo de Autenticação que deverá ser validado conforme informações constantes do mesmo.



# LIVRO DIÁRIO

Nome : SILVENINA UNIFORMES LTDA EPP

CNPJ : 18.386.337/0001-44

Página : 135

Data	Conta de Débito	Conta de Crédito	Lanço	Histórico	Valor de Débito	Valor de Crédito
30/06/2022	2.1.1.208 ( 6712)	2.1.4.006 ( 10)	2679	Pagamento ref. Compra conf. NFE 38030 - LUTHIMA COMERCIO ATACADISTA DE TECIDOS LTDA	828,00	828,00
30/06/2022	2.1.1.208 ( 6712)	2.1.4.006 ( 10)	2680	Pagamento ref. Compra conf. NFE 38085 - LUTHIMA COMERCIO ATACADISTA DE TECIDOS LTDA	207,00	207,00
30/06/2022	1.1.3.002 ( 3490)	1.1.5.001 ( 3537)	2681	612 Recebimento Fornecedor - FUNDO MUNICIPAL DE SAUDE DE CABO FR - numero 250,	475,00	475,00
30/06/2022	1.1.3.002 ( 3490)	1.1.5.001 ( 3537)	2682	976 TED-Crédito em Conta - 104 0857 15513690000150 HOVET - numero 225.028.859,	4.339,50	4.339,50
30/06/2022	1.1.3.002 ( 3490)	1.1.1.001 ( 1)	2683	900 Pix - Recebido - 30/06 10:41 00004552572130 Daniella Ma - numero 1.571.168.297,	230,00	230,00
30/06/2022	1.1.3.002 ( 3490)	1.1.5.001 ( 3537)	2684	632 Ordem Bancária - 829513100001-56 SC-SEC DE ESTADO DA FA - numero 202.206.290.138.090,	943,20	943,20
30/06/2022	4.0.1.001 ( 3445)	1.1.3.002 ( 3490)	2685	109 Pagamento de Boleto - SIMAO MALHAS COMERCIO E CONFEC - numero 63.001,	74,39	74,39
30/06/2022	2.1.4.006 ( 10)	1.1.3.002 ( 3490)	2686	109 Pagamento de Boleto - LUTHIMA COMERCIO ATACADISTA DE - numero 63.002,	828,00	828,00
30/06/2022	2.1.4.006 ( 10)	1.1.3.002 ( 3490)	2687	109 Pagamento de Boleto - COLORTEXTIL NORDESTE LTDA - numero 63.003,	15.685,11	15.685,11
30/06/2022	2.1.4.006 ( 10)	1.1.3.002 ( 3490)	2688	109 Pagamento de Boleto - LUTHIMA COMERCIO ATACADISTA DE - numero 63.004,	207,00	207,00
30/06/2022	4.1.2.016 ( 3865)	1.1.3.002 ( 3490)	2689	144 Pix - Enviado - 30/06 19:48 Maria Dos Reis Dos Santos - numero 63.005,	260,00	260,00
30/06/2022	4.1.3.003 ( 3896)	1.1.3.002 ( 3490)	2690	258 Tarifa Pix Enviado - Tar. agrupadas - ocorrencia 02/06/2022 - numero 891.811.201.091.298,	1,00	1,00
30/06/2022	4.1.3.003 ( 3896)	1.1.3.002 ( 3490)	2691	258 Tarifa Pix Enviado - Tar. agrupadas - ocorrencia 30/06/2022 - numero 891.811.201.091.299,	2,57	2,57
30/06/2022	1.1.3.002 ( 3490)	1.1.4.006 ( 6903)	2692	798 BB Rende Fácil - numero 9.903,	11.070,37	11.070,37
30/06/2022	1.1.3.002 ( 3490)	3.2.1.005 ( 5883)	2693	900 BB Rende Fácil - numero 111.820.100.008.769,	0,01	0,01
30/06/2022	1.1.3.002 ( 3490)	2.1.4.009 ( 6095)	2694	TRANSFERÊNCIA DO SALDO CREDCOR DESTA CONTA NESTA DATA.	0,01	0,01
Total do Dia :					<b>104.215,81</b>	<b>104.215,81</b>
Total do Mês :					<b>1.692.032,65</b>	<b>1.692.032,65</b>

ETEC - ESCRIT. TEC. DE CONTAB. LTDA



Junta Comercial do Estado do Distrito Federal

Este Livro foi protocolado sob o nº 23/129.876-5 no dia 05/10/2023. Os dados de autenticação estão contidos no Termo de Autenticação que deverá ser validado conforme informações constantes do mesmo.

# BALANCETE ANALÍTICO - JUNHO/2022

Nome : SILVENINA UNIFORMES LTDA EPP

CNPJ : 18.386.337/0001-44

Página : 136

Conta	Sequência	Descrição	Saldo Anterior	Débito no Mês	Crédito no Mês	Saldo Atual
1		ATIVO	2.199.250,73D	1.069.868,35	1.120.709,63	<b>2.148.409,45D</b>
1.1		ATIVO CIRCULANTE	1.274.533,20D	952.187,00	1.120.709,63	<b>1.106.010,57D</b>
1.1.1		CAIXA GERAL	24.582,26D	0,00	6.019,03	<b>18.563,23D</b>
1.1.1.001	1	CAIXA	24.582,26D	0,00	6.019,03	<b>18.563,23D</b>
1.1.2		BENS EM ESTOQUES	232.372,47D	0,00	0,00	<b>232.372,47D</b>
1.1.2.001	24	MERCADORIAS C/ ESTOQUE	232.372,47D	0,00	0,00	<b>232.372,47D</b>
1.1.3		BANCOS	1.801,10D	556.147,11	557.870,51	<b>77,70D</b>
1.1.3.001	3483	BANCO DE BRASILIA 103-0491728	1.801,10D	0,00	1.723,40	<b>77,70D</b>
1.1.3.002	3490	BANCO DO BRASIL 1022-7 36.748-6	0,00	556.147,11	556.147,11	<b>0,00</b>
1.1.4		INVESTIMENTOS	157.875,76D	209.923,19	246.670,42	<b>121.128,53D</b>
1.1.4.004	5272	BANCO DO BRASIL 1022-36.748-6 OURO CAP	1.000,00D	0,00	0,00	<b>1.000,00D</b>
1.1.4.006	6903	APLICAÇÃO BB RENDE MAIS	145.253,89D	207.574,90	246.670,42	<b>106.158,37D</b>
1.1.4.007	6910	CONSORCIO E FINANCIAMENTOS	11.621,87D	2.348,29	0,00	<b>13.970,16D</b>
1.1.5		OUTROS CREDITOS	857.901,61D	186.116,70	310.149,67	<b>733.868,64D</b>
1.1.5.001	3537	DUPLICATAS A RECEBER	857.901,61D	186.116,70	310.149,67	<b>733.868,64D</b>
1.2		ATIVO NÃO CIRCULANTE	35.917,44D	0,00	0,00	<b>35.917,44D</b>
1.2.2		IMOBILIZADO	92.982,96D	0,00	0,00	<b>92.982,96D</b>
1.2.2.001	48	MAQUINAS E EQUIPAMENTOS	6.670,06D	0,00	0,00	<b>6.670,06D</b>
1.2.2.002	3667	MOVEIS E UTENSILIOS	25.422,00D	0,00	0,00	<b>25.422,00D</b>
1.2.2.003	3674	EQUIPAMENTOS DE INFORMATICA	5.090,90D	0,00	0,00	<b>5.090,90D</b>
1.2.2.004	3681	INSTALAÇÕES	1.000,00D	0,00	0,00	<b>1.000,00D</b>
1.2.2.006	5418	VEICULOS	54.800,00D	0,00	0,00	<b>54.800,00D</b>
1.2.3		(-) DEPRECIACÃO	57.065,52C	0,00	0,00	<b>57.065,52C</b>
1.2.3.001	3742	(-) DEPREC. MAQUINAS E EQUIPAMENTOS	3.202,35C	0,00	0,00	<b>3.202,35C</b>
1.2.3.002	3759	(-) DEPREC. MOVEIS E UTENSILIOS	15.794,80C	0,00	0,00	<b>15.794,80C</b>
1.2.3.003	3766	(-) DEPREC. EQUIP DE INFORMATICA	3.904,45C	0,00	0,00	<b>3.904,45C</b>
1.2.3.004	3773	(-) DEPREC. INSTALAÇÕES	468,56C	0,00	0,00	<b>468,56C</b>
1.2.3.006	5425	(-) DEPREC. VEICULOS	33.695,36C	0,00	0,00	<b>33.695,36C</b>
1.3		CONTAS DE RESULTADOS PENDENTES	888.800,09D	117.681,35	0,00	<b>1.006.481,44D</b>
1.3.1		ENTRADAS DE MERCADORIAS	888.800,09D	117.681,35	0,00	<b>1.006.481,44D</b>
1.3.1.001	93	COMPRAS DE MERCADORIAS A VISTA	136.858,20D	573,01	0,00	<b>137.431,21D</b>
1.3.1.002	475	COMPRAS DE MERCADORIAS A PRAZO	745.850,48D	117.108,34	0,00	<b>862.958,82D</b>
1.3.1.004	2981	MERCADORIAS TRANSF PARA CONFECÇÃO	5.955,50D	0,00	0,00	<b>5.955,50D</b>
1.3.1.006	4527	RECEBIMENTO DE AMOSTRA GRATIS	135,91D	0,00	0,00	<b>135,91D</b>

ETEC - ESCRIT. TEC. DE CONTAB. LTDA



Junta Comercial do Estado do Distrito Federal

Este Livro foi protocolado sob o nº 23/129.876-5 no dia 05/10/2023. Os dados de autenticação estão contidos no Termo de Autenticação que deverá ser validado conforme informações constantes do mesmo.

# BALANCETE ANALÍTICO - JUNHO/2022

Nome : SILVENINA UNIFORMES LTDA EPP

CNPJ : 18.386.337/0001-44

Página : 137

Conta	Seqüência	Descrição	Saldo Anterior	Débito no Mês	Crédito no Mês	Saldo Atual
2		PASSIVO	1.096.362,46C	522.061,27	382.980,79	957.281,98C
2.1		PASSIVO CIRCULANTE	604.259,90C	502.061,27	382.980,79	485.179,42C
2.1.1		FORNECEDORES	319.033,94C	137.789,68	117.108,34	298.352,60C
2.1.1.001	116	TECIDOS TITA LTDA	541,94C	541,94	0,00	0,00
2.1.1.012	3360	DINAMICA TECIDOS LTDA	20.933,20C	2.766,00	12.540,00	30.707,20C
2.1.1.016	3407	FIACAO E TECELAGEM SAO GERALDO LTDA	47.903,63C	15.971,07	0,00	31.932,56C
2.1.1.021	147	CIA DE FIAC E TECI CEDRO E CACHO	58.615,23C	19.563,68	21.156,44	60.207,99C
2.1.1.037	4381	QUATRO COMERCIO DE MALHAS LTDA ME	111,60C	111,60	0,00	0,00
2.1.1.038	4398	WEDGE CALCADOS LTDA	2.245,50C	747,50	0,00	1.498,00C
2.1.1.047	4039	ROVEST COMERCIAL LTDA	0,00	0,00	5.565,00	5.565,00C
2.1.1.065	4596	PCT COMERCIO DE TAPECARIA LTDA ME	1.550,00C	1.550,00	3.595,00	3.595,00C
2.1.1.068	4657	TECELAGEM ATLANTICA EIRELI	3.000,00C	3.000,00	0,00	0,00
2.1.1.073	4701	SERGIPE INDUSTRIAL TEXTIL LTDA	4.100,00C	0,00	0,00	4.100,00C
2.1.1.087	4879	EXCIM IMPORTACAO E EXPORTACAO S/A	13.231,26C	5.403,34	1.859,63	9.687,55C
2.1.1.104	5081	MALHARIA IPANEMA LTDA.	288,63C	288,63	0,00	0,00
2.1.1.128	5371	COMPANHIA FABRIL MASCARENHAS	21.252,00C	0,00	4.812,00	26.064,00C
2.1.1.151	5760	LANIFICIO RESFIBRA LTDA.	16.633,95C	16.633,95	0,00	0,00
2.1.1.159	5937	ITA - DISTRIB. DE MALHAS E TECIDOS LTDA	2.054,80C	953,58	0,00	1.101,22C
2.1.1.160	5944	INDUSTRIA DE LINHAS TRICHE LTDA	5.059,94C	2.099,79	785,10	3.745,25C
2.1.1.162	5968	Hantalia Textil Ltda	8.643,20C	3.788,27	0,00	4.854,93C
2.1.1.165	5999	QUATRO K TEXTIL LTDA	0,00	0,00	7.322,23	7.322,23C
2.1.1.167	6019	TEXMALHA COMERCIO DE TECIDOS LTDA	5.958,72C	1.986,24	0,00	3.972,48C
2.1.1.181	6286	TECELAGEM SAO FRANCISCO LTDA	10.049,66C	4.939,66	0,00	5.110,00C
2.1.1.186	6361	INDUSTRIA TEXTIL PORTO FRANCO LTDA-	1.561,80C	1.561,80	0,00	0,00
2.1.1.188	6392	ARMARINHO NOVIDADES LTDA	751,21C	751,21	3.577,15	3.577,15C
2.1.1.195	6507	FABRICA DE TECIDOS SANTA MARGARIDA	4.489,21C	1.497,21	8.806,34	11.798,34C
2.1.1.198	6545	SANTISTA TEXTIL LTDA.	52.258,68C	25.435,87	36.038,54	62.861,35C
2.1.1.200	6606	COLORTEXTIL NORDESTE LTDA	21.866,06C	18.775,58	0,00	3.090,48C
2.1.1.201	6613	LUTHIMA COMERCIO ATACADISTA DE	4.989,58C	4.989,58	0,00	0,00
2.1.1.205	6668	BALIZA CONFECOES EIRELI	(4.000,00)D	0,00	0,00	(4.000,00)D
2.1.1.207	6705	LUTHIMA COMERCIO ATACADISTA DE	311,61C	155,81	0,00	155,80C
2.1.1.208	6712	LUTHIMA COMERCIO ATACADISTA DE	3.605,40C	1.339,80	0,00	2.265,60C
2.1.1.209	6736	COLORTEXTIL PARTICIPACOES LTDA	723,13C	361,57	0,00	361,56C
2.1.1.210	6743	SUN SPECIAL COMERCIO E	10.304,00C	2.576,00	0,00	7.728,00C
2.1.1.211	6750	INCOMFRAL INDUSTRIA E COMERCIO DE	0,00	0,00	2.792,00	2.792,00C
2.1.1.212	6767	LUTHIMA COMERCIO ATACADISTA DE	0,00	0,00	4.628,91	4.628,91C
2.1.1.213	6774	QUATRO MOVEIS LTDA	0,00	0,00	3.630,00	3.630,00C
2.1.2		OBRIG. SOCIAIS E TRABALHISTAS	7.758,87C	7.758,88	7.629,63	7.629,62C
2.1.2.001	413	SALARIOS A PAGAR	1.670,46C	1.670,46	1.530,07	1.530,07C
2.1.2.004	4	INSS A RECOLHER	977,59C	977,59	983,49	983,49C
2.1.2.005	2	FGTS A RECOLHER	304,74C	304,75	309,99	309,98C
2.1.2.006	3131	PRO-LABORE A PAGAR	4.806,08C	4.806,08	4.806,08	4.806,08C
2.1.3		OBRIGAÇÕES TRIBUTARIAS	52.183,41C	52.183,41	25.620,23	25.620,23C
2.1.3.001	468	SIMPLES NACIONAL A RECOLHER	51.559,54C	51.559,54	24.996,36	24.996,36C
2.1.3.003	697	IRRF A RECOLHER	623,87C	623,87	623,87	623,87C
2.1.4		TITULOS A PAGAR	225.283,68C	304.329,30	232.622,59	153.576,97C
2.1.4.006	10 BB	VALORES A COMPENSAR	35.495,52C	241.071,45	232.622,58	27.046,65C

ETEC - ESCRIT. TEC. DE CONTAB. LTDA



Junta Comercial do Estado do Distrito Federal

Este Livro foi protocolado sob o nº 23/129.876-5 no dia 05/10/2023. Os dados de autenticação estão contidos no Termo de Autenticação que deverá ser validado conforme informações constantes do mesmo.

# BALANCETE ANALÍTICO - JUNHO/2022

Nome : SILVENINA UNIFORMES LTDA EPP

CNPJ : 18.386.337/0001-44

Página : 138

Conta	Seqüência	Descrição	Saldo Anterior	Débito no Mês	Crédito no Mês	Saldo Atual
2.1.4.007	5289	BB - GIRO MIX P102	189.788,16C	63.257,85	0,00	<b>126.530,31C</b>
2.1.4.009	6095	BANCO DO BRASIL 1022-7 36.748-6 A PAGAR	0,00	0,00	0,01	<b>0,01 C</b>
2.2		PATRIMONIO LIQUIDO	492.102,56C	20.000,00	0,00	<b>472.102,56C</b>
2.2.1		CAPITAL SOCIAL	100.000,00C	0,00	0,00	<b>100.000,00C</b>
2.2.1.001	185	CAPITAL	100.000,00C	0,00	0,00	<b>100.000,00C</b>
2.2.3		RESERVAS DE LUCROS	392.102,56C	20.000,00	0,00	<b>372.102,56C</b>
2.2.3.001	208	LUCROS ACUMULADOS	392.102,56C	20.000,00	0,00	<b>372.102,56C</b>

ETEC - ESCRIT. TEC. DE CONTAB. LTDA



Junta Comercial do Estado do Distrito Federal

Este Livro foi protocolado sob o nº 23/129.876-5 no dia 05/10/2023. Os dados de autenticação estão contidos no Termo de Autenticação que deverá ser validado conforme informações constantes do mesmo.

# BALANCETE ANALÍTICO - JUNHO/2022

Nome : SILVENINA UNIFORMES LTDA EPP

CNPJ : 18.386.337/0001-44

Página : 139

Conta	Seqüência	Descrição	Saldo Anterior	Débito no Mês	Crédito no Mês	Saldo Atual
3		RECEITAS	2.062.675,70C	5.091,20	186.349,24	2.243.933,74C
3.1		RECEITAS OPERACIONAIS	2.055.968,46C	5.091,20	186.116,70	2.236.993,96C
3.1.1		SAIDAS DE MERCADORIAS	2.171.306,53C	0,00	186.116,70	2.357.423,23C
3.1.1.001	451	VENDAS DE MERCADORIAS A VISTA	704,00C	0,00	0,00	704,00C
3.1.1.002	3575	VENDA DE MERCADORIAS A PRAZO	2.141.045,03C	0,00	186.116,70	2.327.161,73C
3.1.1.003	3582	REMESSA PARA INDUSTRIALIZAÇÃO	29.557,50C	0,00	0,00	29.557,50C
3.1.2		(-) DEVOLUÇÃO DE VENDAS	115.338,07D	5.091,20	0,00	120.429,27D
3.1.2.001	3278	(-) DEVOLUÇÃO DE VENDAS	115.338,07D	5.091,20	0,00	120.429,27D
3.2		OUTRAS RECEITAS NAO OPERACIONAIS	6.707,24C	0,00	232,54	6.939,78C
3.2.1		RECEITAS NAO OPERACIONAIS	6.707,24C	0,00	232,54	6.939,78C
3.2.1.001	3	DESPESAS RECUPERADAS	1.226,48C	0,00	232,49	1.458,97C
3.2.1.003	3889	ABATIMENTOS/ DESCONTOS	0,03C	0,00	0,00	0,03C
3.2.1.004	4534	RECEBIMENTO DE AMOSTRA GRATIS	135,91C	0,00	0,00	135,91C
3.2.1.005	5883	JUROS APLICAÇÃO FINANCEIRA	5.344,82C	0,00	0,05	5.344,87C

ETEC - ESCRIT. TEC. DE CONTAB. LTDA



Junta Comercial do Estado do Distrito Federal

Este Livro foi protocolado sob o nº 23/129.876-5 no dia 05/10/2023. Os dados de autenticação estão contidos no Termo de Autenticação que deverá ser validado conforme informações constantes do mesmo.

# BALANCETE ANALÍTICO - JUNHO/2022

Nome : SILVENINA UNIFORMES LTDA EPP

CNPJ : 18.386.337/0001-44

Página : 140

Conta	Seqüência	Descrição	Saldo Anterior	Débito no Mês	Crédito no Mês	Saldo Atual
4		CUSTOS\ DESPESAS	959.787,43D	95.011,83	1.992,99	1.052.806,27D
4.0		CUSTO DA MERCADORIA VENDIDA	205.969,96D	6.252,24	0,00	212.222,20D
4.0.1		CUSTO DA MERCADORIA VENDIDA	205.969,96D	6.252,24	0,00	212.222,20D
4.0.1.001	3445	CUSTO DA MERCADORIA VENDIDA	205.969,96D	6.252,24	0,00	212.222,20D
4.1		DESPESAS ADMINISTRATIVAS	753.817,47D	88.759,59	1.992,99	840.584,07D
4.1.1		DESPESAS COM O PESSOAL	63.161,06D	11.197,65	1.800,00	72.558,71D
4.1.1.001	482	RETIRADA DE PRO-LABORE	30.505,30D	6.101,06	0,00	36.606,36D
4.1.1.002	499	SALARIOS	9.805,34D	3.874,94	1.800,00	11.880,28D
4.1.1.003	2431	FERIAS	2.351,35D	0,00	0,00	2.351,35D
4.1.1.005	529	INSS	8.320,95D	0,00	0,00	8.320,95D
4.1.1.006	536	FGTS	1.612,92D	309,99	0,00	1.922,91D
4.1.1.009	4442	CURSOS PROFISSIONALIZANTES	8.882,10D	0,00	0,00	8.882,10D
4.1.1.014	3292	DESP. ALIMENTAÇÃO	1.683,10D	911,66	0,00	2.594,76D
4.1.2		DESPESAS GERAIS	415.337,13D	50.816,84	0,00	466.153,97D
4.1.2.001	3254	DESP. ALUGUEIS	155,00D	707,00	0,00	862,00D
4.1.2.002	574	ENERGIA ELETRICA	4.337,10D	1.386,99	0,00	5.724,09D
4.1.2.003	581	AGUA E ESGOTO	3.316,27D	40,37	0,00	3.356,64D
4.1.2.004	598	TELEFONES	4.410,06D	586,42	0,00	4.996,48D
4.1.2.007	604	HONORARIOS CONTABEIS	13.398,00D	2.424,00	0,00	15.822,00D
4.1.2.010	611	FRETES E CARRETOS	64.542,76D	11.740,34	0,00	76.283,10D
4.1.2.013	3285	COMBUSTIVEL E PERIODICO	0,00	100,00	0,00	100,00D
4.1.2.014	3308	CORREIOS E TELEGRAFOS	4.384,12D	529,77	0,00	4.913,89D
4.1.2.015	3315	DESP. CARTORAIS	5.748,71D	0,00	0,00	5.748,71D
4.1.2.016	3865	DESPESAS COM SERVIÇOS DE TERCEIROS	252.910,38D	25.963,19	0,00	278.873,57D
4.1.2.017	4138	CARTÃO DE CREDITO	3.524,35D	0,00	0,00	3.524,35D
4.1.2.019	4213	MANUTENÇÃO E REFORMA	16.683,79D	1.276,00	0,00	17.959,79D
4.1.2.021	4329	MATERIAL DE CONSUMO	243,95D	39,00	0,00	282,95D
4.1.2.022	4435	DESPESAS COM INFORMÁTICA	764,92D	0,00	0,00	764,92D
4.1.2.023	4640	DESPESAS COM VEICULOS	30,00D	0,00	0,00	30,00D
4.1.2.024	4992	ARREDONDAMENTOS	2,03D	0,00	0,00	2,03D
4.1.2.025	5043	DESP C/ SOFTWARE	10.559,88D	1.828,70	0,00	12.388,58D
4.1.2.027	5449	LICITAÇÕES	195,20D	224,00	0,00	419,20D
4.1.2.030	5616	VALE TRANSPORTE	256,00D	0,00	0,00	256,00D
4.1.2.033	5722	CERTIFICADO DIGITAL	307,42D	0,00	0,00	307,42D
4.1.2.036	6958	PLANO DE SAÚDE	29.447,19D	3.321,06	0,00	32.768,25D
4.1.2.037	6965	REFEIÇÕES/RESTAURANTES	120,00D	0,00	0,00	120,00D
4.1.2.038	6972	TRANSPORTES	0,00	650,00	0,00	650,00D
4.1.3		DESPESAS FINANCEIRAS	12.048,11D	1.388,78	192,99	13.243,90D
4.1.3.002	635	MULTAS DE MORA	245,11D	22,94	0,00	268,05D
4.1.3.003	3896	TARIFAS BANCARIAS	2.458,02D	381,54	0,00	2.839,56D
4.1.3.006	642	JUROS DE MORA	2.093,43D	0,00	0,00	2.093,43D
4.1.3.007	4633	MULTAS/ INFRAÇÃO DE TRANSITO	104,13D	0,00	0,00	104,13D
4.1.3.008	5432	SEGUROS	2.460,01D	192,99	192,99	2.460,01D
4.1.3.009	5784	MULTAS DIVERSAS	3.862,41D	791,31	0,00	4.653,72D
4.1.3.010	5814	BRINDES & BONIFICAÇÕES	825,00D	0,00	0,00	825,00D
4.1.4		IMPOSTOS E TAXAS	263.271,17D	25.356,32	0,00	288.627,49D

ETEC - ESCRIT. TEC. DE CONTAB. LTDA



Junta Comercial do Estado do Distrito Federal

Este Livro foi protocolado sob o nº 23/129.876-5 no dia 05/10/2023. Os dados de autenticação estão contidos no Termo de Autenticação que deverá ser validado conforme informações constantes do mesmo.

# BALANCETE ANALÍTICO - JUNHO/2022

Nome : SILVENINA UNIFORMES LTDA EPP

CNPJ : 18.386.337/0001-44

Página : 141

Conta	Seqüência	Descrição	Saldo Anterior	Débito no Mês	Crédito no Mês	Saldo Atual
4.1.4.007	3643	MULTA E JUROS	65,34D	0,00	0,00	<b>65,34D</b>
4.1.4.008	659	IPU/ TLP	681,02D	0,00	0,00	<b>681,02D</b>
4.1.4.012	680	TAXAS/CONTRIBUIÇÕES	3.200,40D	359,96	0,00	<b>3.560,36D</b>
4.1.4.014	4541	ICMS DIFERENCIAL DE ALIQUOTA	4.511,54D	0,00	0,00	<b>4.511,54D</b>
4.1.4.015	444	SIMPLES NACIONAL	254.812,87D	24.996,36	0,00	<b>279.809,23D</b>
			0,00	1.692.032,65	1.692.032,65	0,00

ETEC - ESCRIT. TEC. DE CONTAB. LTDA



Junta Comercial do Estado do Distrito Federal

Este Livro foi protocolado sob o nº 23/129.876-5 no dia 05/10/2023. Os dados de autenticação estão contidos no Termo de Autenticação que deverá ser validado conforme informações constantes do mesmo.

# LIVRO DIÁRIO

Nome : SILVENINA UNIFORMES LTDA EPP

CNPJ : 18.386.337/0001-44

Página : 142

Data	Conta de Débito	Conta de Crédito	Lanço	Histórico	Valor de Débito	Valor de Crédito
01/07/2022	4.1.2.010 ( 611)	2.1.4.006 ( 10)	2695	PAGTO NESTA DATA CONFORME FT 2206077900 BRASPRESS TRANSPORTES URGENTES LTDA.	2.982,66	2.982,66
01/07/2022	1.1.5.001 ( 3537)	3.1.1.002 ( 3575)	2696	Venda de Mercadoria a Vista conf. NFE 2953 - COMANDO DA 3ª BDA DE INFANTARIA MOTORIZADO	1.178,00	1.178,00
01/07/2022	1.1.5.001 ( 3537)	3.1.1.002 ( 3575)	2697	Venda de Mercadoria a Vista conf. NFE 2954 - COMANDO DA 3ª BDA DE INFANTARIA MOTORIZADO	876,00	876,00
01/07/2022	1.1.5.001 ( 3537)	3.1.1.002 ( 3575)	2698	Venda de Mercadoria a Vista conf. NFE 2955 - MUNICIPIO DE BICAS	18.820,00	18.820,00
01/07/2022	1.1.5.001 ( 3537)	3.1.1.002 ( 3575)	2699	Venda de Mercadoria a Vista conf. NFE 2956 - MUNICIPIO DE ITAUBA	632,16	632,16
01/07/2022	1.1.5.001 ( 3537)	3.1.1.002 ( 3575)	2700	Venda de Mercadoria a Vista conf. NFE 2957 - PREFEITURA DE FOZ DO IGUAÇU	230,76	230,76
01/07/2022	1.1.5.001 ( 3537)	3.1.1.002 ( 3575)	2701	Venda de Mercadoria a Vista conf. NFE 2958 - ASSOCIAÇÃO NOSSA SENHORA DA SAÚDE - ANSSAU	7.390,00	7.390,00
01/07/2022	1.3.1.001 ( 93)	1.1.1.001 ( 1)	2702	Compra de Mercadoria a Vista conf. NFE 10173 - Simao Malhas Comercio e Confeccoes LTDA	106,80	106,80
01/07/2022	2.1.1.200 ( 6606)	2.1.4.006 ( 10)	2703	Pagamento ref. Compra conf. NFE 42541 - COLORTEXTIL NORDESTE LTDA	3.090,48	3.090,48
01/07/2022	2.1.1.195 ( 6507)	2.1.4.006 ( 10)	2704	Pagamento ref. Compra conf. NFE 90477 - FABRICA DE TECIDOS SANTA MARGARIDA S/A	1.496,00	1.496,00
01/07/2022	4.1.2.010 ( 611)	1.1.1.001 ( 1)	2705	PAGTO NESTA DATA CONFORME DOC. AUXILIAR DO CONHEC. DE TRANSP ELETR 356451 RODONAVES TRANSP E ENCOMENDAS LTDA.	97,65	97,65
01/07/2022	1.1.3.002 ( 3490)	1.1.5.001 ( 3537)	2706	870 Transferência recebida - 01/07 3692 11962-8 PM SAO LUDGERO - numero 553.692.000.011.962,	780,00	780,00
01/07/2022	1.1.3.002 ( 3490)	2.1.4.006 ( 10)	2707	900 Pix - Recebido - 01/07 10:55 00004552572130 Daniella Ma - numero 1.577.482.558,	200,00	200,00
01/07/2022	1.1.3.002 ( 3490)	1.1.5.001 ( 3537)	2708	632 Ordem Banc 12 Sec Tes Nac - 005316400001-28 SUPREMO TRIBUNAL FEDER - numero 2.943.243.000.000,	2.495,00	2.495,00
01/07/2022	4.1.2.016 ( 3865)	1.1.3.002 ( 3490)	2709	470 Transferência enviada - 01/07 4598 87297-0 CLEONITA PEREI - numero 614.598.000.087.297,	90,00	90,00
01/07/2022	4.1.2.016 ( 3865)	1.1.3.002 ( 3490)	2710	144 Pix - Enviado - 01/07 09:58 Leandro Fernandes Da Silva - numero 70.101,	1.887,00	1.887,00
01/07/2022	2.1.4.006 ( 10)	1.1.3.002 ( 3490)	2711	144 Pix - Enviado - 01/07 12:21 Tiago Tinoco Oliveira Fons - numero 70.102,	200,00	200,00
01/07/2022	4.1.2.016 ( 3865)	1.1.3.002 ( 3490)	2712	144 Pix - Enviado - 01/07 14:52 Barbearia Guerreiros - numero 70.103,	30,00	30,00
01/07/2022	2.1.4.006 ( 10)	1.1.3.002 ( 3490)	2713	109 Pagamento de Boleto - FABRICA DE TECIDOS SANTA MARGA - numero 70.104,	1.496,00	1.496,00
01/07/2022	2.1.4.006 ( 10)	1.1.3.002 ( 3490)	2714	109 Pagamento de Boleto - BRASPRESS TRANSPORTES URGENTES LTDA - numero 70.105,	2.982,66	2.982,66
01/07/2022	2.1.4.006 ( 10)	1.1.3.002 ( 3490)	2715	109 Pagamento de Boleto - COLORTEXTIL NORDESTE LTDA - numero 70.106,	3.090,48	3.090,48
01/07/2022	2.1.4.006 ( 10)	1.1.3.002 ( 3490)	2716	144 Pix - Enviado - 01/07 19:10 Tiago Tinoco Oliveira Fons - numero 70.107,	300,00	300,00
01/07/2022	4.1.3.003 ( 3896)	1.1.3.002 ( 3490)	2717	258 Tarifa Pix Enviado - Tar. agrupadas - ocorrencia 01/07/2022 - numero 851.821.200.310.887,	11,00	11,00
01/07/2022	4.1.3.003 ( 3896)	1.1.3.002 ( 3490)	2718	165 Tarifa Cheque Ouro Manut - Cobrança referente 30/06/2022 - numero 881.820.700.096.761,	15,00	15,00
01/07/2022	1.1.3.002 ( 3490)	1.1.4.006 ( 6903)	2719	798 BB Rende Fácil - numero 9.903,	6.627,13	6.627,13
01/07/2022	1.1.3.002 ( 3490)	3.2.1.005 ( 5883)	2720	900 BB Rende Fácil - numero 131.830.100.004.312,	0,01	0,01

ETEC - ESCRIT. TEC. DE CONTAB. LTDA



Junta Comercial do Estado do Distrito Federal

Este Livro foi protocolado sob o nº 23/129.876-5 no dia 05/10/2023. Os dados de autenticação estão contidos no Termo de Autenticação que deverá ser validado conforme informações constantes do mesmo.



# LIVRO DIÁRIO

Nome : SILVENINA UNIFORMES LTDA EPP

CNPJ : 18.386.337/0001-44

Página : 143

Data	Conta de Débito	Conta de Crédito	Lanço	Histórico	Valor de Débito	Valor de Crédito
01/07/2022	2.1.4.009 ( 6095)	1.1.3.002 ( 3490)	2721	TRANSFEENCIA DO SALDO CREDOR DESTA CONTA NESTA DATA.	0,01	0,01
Total do Dia :					<b>57.104,80</b>	<b>57.104,80</b>
02/07/2022	2.1.1.159 ( 5937)	2.1.4.006 ( 10)	2722	Pagamento ref. Compra conf. NFE 212920 - ITA - DISTRIB. DE MALHAS E TECIDOS LTDA	550,61	550,61
Total do Dia :					<b>550,61</b>	<b>550,61</b>
04/07/2022	1.1.5.001 ( 3537)	3.1.1.002 ( 3575)	2723	Venda de Mercadoria a Vista conf. NFE 2959 - PREFEITURA MUNICIPAL DE URUGUAIANA	4.940,00	4.940,00
04/07/2022	1.1.5.001 ( 3537)	3.1.1.002 ( 3575)	2724	Venda de Mercadoria a Vista conf. NFE 2960 - UNIVERSIDADE FEDERAL DO PARA	6.475,80	6.475,80
04/07/2022	1.1.5.001 ( 3537)	3.1.1.002 ( 3575)	2725	Venda de Mercadoria a Vista conf. NFE 2961 - FUNDO MUNICIPAL DE ASSISTENCIA SOCIAL DE PAINEL	780,00	780,00
04/07/2022	1.1.5.001 ( 3537)	3.1.1.002 ( 3575)	2726	Venda de Mercadoria a Vista conf. NFE 2962 - HOSPITAL GERAL DE SALVADOR	1.287,30	1.287,30
04/07/2022	1.1.5.001 ( 3537)	3.1.1.002 ( 3575)	2727	Venda de Mercadoria a Vista conf. NFE 2963 - MUNICIPIO DE PARANAGUA	1.990,00	1.990,00
04/07/2022	1.1.5.001 ( 3537)	3.1.1.002 ( 3575)	2728	Venda de Mercadoria a Vista conf. NFE 2964 - FUNDO ESTADUAL DE SAÚDE	13.450,00	13.450,00
04/07/2022	1.1.5.001 ( 3537)	3.1.1.002 ( 3575)	2729	Venda de Mercadoria a Vista conf. NFE 2965 - MUNICIPIO DE BALSAS - FUNDO MUNICIPAL DE ASSISTENCIA SOCIAL	4.378,00	4.378,00
04/07/2022	1.3.1.002 ( 475)	2.1.1.016 ( 3407)	2730	Compra de Mercadoria a Prazo conf. NFE 129840 - FIACAO E TECELAGEM SAO GERALDO LTDA	1.609,20	1.609,20
04/07/2022	1.3.1.002 ( 475)	2.1.1.037 ( 4381)	2731	Compra de Mercadoria a Prazo conf. NFE 6572 - QUATRO COMERCIO DE MALHAS LTDA ME	197,80	197,80
04/07/2022	4.1.2.007 ( 604)	2.1.4.006 ( 10)	2732	Aquisição de Serviço a Vista conf. NFE 1197 - ETEC ESCRITORIO TECNICO DE CONTABILIDADE LTDA - ME	1.212,00	1.212,00
04/07/2022	2.1.1.016 ( 3407)	2.1.4.006 ( 10)	2733	Pagamento ref. Compra conf. NFE 128011 - FIACAO E TECELAGEM SAO GERALDO LTDA	4.501,63	4.501,63
04/07/2022	2.1.1.160 ( 5944)	2.1.4.006 ( 10)	2734	Pagamento ref. Compra conf. NFE 184038 - INDUSTRIA DE LINHAS TRICHE LTDA	1.480,30	1.480,30
04/07/2022	4.1.2.016 ( 3865)	1.1.3.002 ( 3490)	2735	234 Compra com Cartão - 03/07 12:25 DIOGO SILVA RODRIGUE - numero 144.739,	4,00	4,00
04/07/2022	4.1.2.021 ( 4329)	1.1.3.002 ( 3490)	2736	234 Compra com Cartão - 03/07 12:33 DROGASIL 2492 - numero 245.185,	127,88	127,88
04/07/2022	4.1.2.037 ( 6965)	1.1.3.002 ( 3490)	2737	234 Compra com Cartão - 03/07 21:44 GG BURGUER - numero 378.292,	76,00	76,00
04/07/2022	4.0.1.001 ( 3445)	1.1.3.002 ( 3490)	2738	234 Compra com Cartão - 04/07 15:15 BARATAO TECIDOS - numero 654.913,	13,00	13,00
04/07/2022	4.1.2.013 ( 3285)	1.1.3.002 ( 3490)	2739	234 Compra com Cartão - 04/07 17:54 AUTO POSTO CINCO EST - numero 764.445,	35,98	35,98
04/07/2022	4.1.2.021 ( 4329)	1.1.3.002 ( 3490)	2740	234 Compra com Cartão - 04/07 18:11 DROGASIL 1406 - numero 865.501,	86,43	86,43
04/07/2022	4.1.2.016 ( 3865)	1.1.3.002 ( 3490)	2741	144 Pix - Enviado - 02/07 10:46 Flavia Da Costa De Souza - numero 70.401,	200,00	200,00
04/07/2022	4.1.2.016 ( 3865)	1.1.3.002 ( 3490)	2742	144 Pix - Enviado - 03/07 22:51 Maria Do Socorro Pereira N - numero 70.402,	38,00	38,00
04/07/2022	4.1.2.007 ( 604)	1.1.3.002 ( 3490)	2743	144 Pix - Enviado - 04/07 13:08 Etec Esc Tec Contabilidade - numero 70.403,	1.212,00	1.212,00
04/07/2022	4.1.2.007 ( 604)	1.1.3.002 ( 3490)	2744	144 Pix - Enviado - 04/07 13:09 Etec Esc Tec Contabilidade - numero 70.404,	560,00	560,00
04/07/2022	4.0.1.001 ( 3445)	1.1.3.002 ( 3490)	2745	144 Pix - Enviado - 04/07 17:07 Art Fibras Industria E Com - numero 70.405,	470,00	470,00
04/07/2022	2.1.4.006 ( 10)	1.1.3.002 ( 3490)	2746	109 Pagamento de Boleto - ITA - DISTRIBUIDORA DE MALHAS - numero 70.406,	550,61	550,61
04/07/2022	2.1.4.006 ( 10)	1.1.3.002 ( 3490)	2747	109 Pagamento de Boleto - FIACAO E TECELAGEM SAO GERALDO - numero 70.407,	4.501,63	4.501,63

ETEC - ESCRIT. TEC. DE CONTAB. LTDA



Junta Comercial do Estado do Distrito Federal

Este Livro foi protocolado sob o nº 23/129.876-5 no dia 05/10/2023. Os dados de autenticação estão contidos no Termo de Autenticação que deverá ser validado conforme informações constantes do mesmo.

# LIVRO DIÁRIO

Nome : SILVENINA UNIFORMES LTDA EPP

CNPJ : 18.386.337/0001-44

Página : 144

Data	Conta de Débito	Conta de Crédito	Lanço	Histórico	Valor de Débito	Valor de Crédito
04/07/2022	2.1.4.006 ( 10)	1.1.3.002 ( 3490)	2748	109 Pagamento de Boleto - INDUSTRIA DE LINHAS TRICHE LTDA - numero 70.408,	1.480,30	1.480,30
04/07/2022	4.1.3.003 ( 3896)	1.1.3.002 ( 3490)	2749	258 Tarifa Pix Enviado - Tar. agrupadas - ocorrencia 04/07/2022 - numero 861.851.200.097.221,	23,17	23,17
04/07/2022	1.1.3.002 ( 3490)	1.1.4.006 ( 6903)	2750	798 BB Rende Fácil - numero 9.903,	9.378,99	9.378,99
04/07/2022	1.1.3.002 ( 3490)	3.2.1.005 ( 5883)	2751	900 BB Rende Fácil - numero 111.860.100.008.978,	0,01	0,01
Total do Dia :					<b>61.060,03</b>	<b>61.060,03</b>
05/07/2022	1.1.5.001 ( 3537)	3.1.1.002 ( 3575)	2752	Venda de Mercadoria a Vista conf. NFE 2966 - SERVICO NACIONAL DE APRENDIZAGEM COMERCI	5.500,00	5.500,00
05/07/2022	1.1.5.001 ( 3537)	3.1.1.002 ( 3575)	2753	Venda de Mercadoria a Vista conf. NFE 2967 - SERVICO NACIONAL DE APRENDIZAGEM COMERCI	15.012,60	15.012,60
05/07/2022	1.3.1.007 ( 6651)	3.1.1.003 ( 3582)	2754	NFE 2968	6.600,00	6.600,00
05/07/2022	1.3.1.002 ( 475)	2.1.1.022 ( 3797)	2755	Compra de Mercadoria a Prazo conf. NFE 109185 - COMPANHIA INDUSTRIAL TEXTIL	20.124,72	20.124,72
05/07/2022	1.3.1.002 ( 475)	2.1.1.016 ( 3407)	2756	Compra de Mercadoria a Prazo conf. NFE 129886 - FIACAO E TECELAGEM SAO GERALDO LTDA	882,90	882,90
05/07/2022	1.3.1.001 ( 93)	2.1.1.205 ( 6668)	2757	Compra de Mercadoria a Vista conf. NFE 479 - BALIZA CONFECOES EIRELI	8.000,00	8.000,00
05/07/2022	1.3.1.001 ( 93)	1.1.1.001 ( 1)	2758	Compra de Mercadoria a Vista conf. NFE 605 - BRASILIA PACK EMBALAGENS LTDA	136,37	136,37
05/07/2022	2.1.1.181 ( 6286)	2.1.4.006 ( 10)	2759	Pagamento ref. Compra conf. NFE 51629 - TECELAGEM SAO FRANCISCO LTDA	2.555,00	2.555,00
05/07/2022	2.1.1.213 ( 6774)	2.1.4.006 ( 10)	2760	Pagamento ref. Compra conf. NFE 4943 - QUATRO MOVEIS LTDA	1.815,00	1.815,00
05/07/2022	2.1.4.006 ( 10)	1.1.3.002 ( 3490)	2761	109 Pagamento de Boleto - TECELAGEM SAO FRANCISCO LTDA - numero 70.501,	2.555,00	2.555,00
05/07/2022	2.1.4.006 ( 10)	1.1.3.002 ( 3490)	2762	109 Pagamento de Boleto - QUATRO MOVEIS LTDA - numero 70.502,	1.815,00	1.815,00
05/07/2022	4.1.3.003 ( 3896)	1.1.3.002 ( 3490)	2763	170 Tar Mensal Programa Relac - Cobrança referente 30/06/2022 - numero 811.860.700.213.637,	5,00	5,00
05/07/2022	1.1.3.002 ( 3490)	1.1.4.006 ( 6903)	2764	798 BB Rende Fácil - numero 9.903,	4.374,99	4.374,99
05/07/2022	1.1.3.002 ( 3490)	3.2.1.005 ( 5883)	2765	900 BB Rende Fácil - numero 111.870.100.008.285,	0,01	0,01
Total do Dia :					<b>69.376,59</b>	<b>69.376,59</b>
06/07/2022	4.1.2.025 ( 5043)	2.1.4.006 ( 10)	2766	PAGTO NESTA DATA CONFORME FT 88142 EFFECTI TECNOLOGIA WEB LTDA ME.	1.865,87	1.865,87
06/07/2022	2.1.1.198 ( 6545)	2.1.4.006 ( 10)	2767	Pagamento ref. Compra conf. NFE 235842 - SANTISTA TEXTIL LTDA.	3.442,38	3.442,38
06/07/2022	1.1.3.002 ( 3490)	1.1.5.001 ( 3537)	2768	870 Transferência recebida - 06/07 0261 9354-8 SESC AP CONSEL - numero 550.261.000.009.354,	1.536,30	1.536,30
06/07/2022	1.1.3.002 ( 3490)	1.1.5.001 ( 3537)	2769	870 Transferência recebida - 06/07 2479 105414-7 FUNDO MUNICIPAL - numero 552.479.000.105.414,	390,00	390,00
06/07/2022	1.1.3.002 ( 3490)	1.1.5.001 ( 3537)	2770	870 Transferência recebida - 06/07 5430 26470-9 MUN DE UNIAO D - numero 555.430.000.026.470,	390,00	390,00
06/07/2022	1.1.3.002 ( 3490)	1.1.5.001 ( 3537)	2771	632 Ordem Banc 12 Sec Tes Nac - 096671950002-83 36 BATALHÃO DE INFANT - numero 3.038.089.000.000,	7.046,80	7.046,80
06/07/2022	4.1.2.013 ( 3285)	1.1.3.002 ( 3490)	2772	234 Compra com Cartão - 06/07 11:53 GRID - numero 142.803,	10,50	10,50
06/07/2022	2.1.4.006 ( 10)	1.1.3.002 ( 3490)	2773	144 Pix - Enviado - 06/07 11:46 Seventy Seven - numero 70.601,	680,00	680,00
06/07/2022	4.1.2.036 ( 6958)	1.1.3.002 ( 3490)	2774	109 Pagamento de Boleto - SUL AMERICA COMPANHIA DE SEGURO SAUDE - numero 70.602,	3.614,40	3.614,40

ETEC - ESCRIT. TEC. DE CONTAB. LTDA



Junta Comercial do Estado do Distrito Federal

Este Livro foi protocolado sob o nº 23/129.876-5 no dia 05/10/2023. Os dados de autenticação estão contidos no Termo de Autenticação que deverá ser validado conforme informações constantes do mesmo.

# LIVRO DIÁRIO

Nome : SILVENINA UNIFORMES LTDA EPP

CNPJ : 18.386.337/0001-44

Página : 145

Data	Conta de Débito	Conta de Crédito	Lanço	Histórico	Valor de Débito	Valor de Crédito
06/07/2022	4.1.1.009 ( 4442)	1.1.3.002 ( 3490)	2775	109 Pagamento de Boleto - SERVICO NACIONAL DE APRENDIZAG - numero 70.603,	170,00	170,00
06/07/2022	4.1.2.010 ( 611)	1.1.3.002 ( 3490)	2776	144 Pix - Enviado - 06/07 21:11 Transrefer Transporte Log - numero 70.604,	185,20	185,20
06/07/2022	2.1.4.006 ( 10)	1.1.3.002 ( 3490)	2777	109 Pagamento de Boleto - EFFECTI TECNOLOGIA WEB LTDA - numero 70.605,	1.865,87	1.865,87
06/07/2022	2.1.4.006 ( 10)	1.1.3.002 ( 3490)	2778	109 Pagamento de Boleto - CARTAO DE COMPRA SUPPLIERCARD FUNDO DE - numero 70.606,	3.374,88	3.374,88
06/07/2022	4.1.2.010 ( 611)	1.1.3.002 ( 3490)	2779	144 Pix - Enviado - 06/07 21:30 Eco Visao Part E Coleta Re - numero 70.607,	361,00	361,00
06/07/2022	4.1.3.003 ( 3896)	1.1.3.002 ( 3490)	2780	258 Tarifa Pix Enviado - Tar. agrupadas - ocorrencia 06/07/2022 - numero 801.871.300.450.067,	12,13	12,13
06/07/2022	1.1.3.002 ( 3490)	1.1.4.006 ( 6903)	2781	798 BB Rende Fácil - numero 9.903,	910,87	910,87
06/07/2022	1.1.3.002 ( 3490)	3.2.1.005 ( 5883)	2782	900 BB Rende Fácil - numero 111.880.100.013.025,	0,01	0,01
Total do Dia :					<b>25.856,21</b>	<b>25.856,21</b>
07/07/2022	2.1.2.005 ( 2)	2.1.4.006 ( 10)	2783	PAGTO NESTA DATA CONFORME GRF- FGTS REF. MÊS 06/2022.	309,99	309,99
07/07/2022	1.1.5.001 ( 3537)	3.1.1.002 ( 3575)	2784	Venda de Mercadoria a Vista conf. NFE 2969 - MUNICIPIO DE GRAO PARA	390,00	390,00
07/07/2022	1.1.5.001 ( 3537)	3.1.1.002 ( 3575)	2785	Venda de Mercadoria a Vista conf. NFE 2970 - MUNICIPIO DE CAMPO LARGO	16.500,00	16.500,00
07/07/2022	1.1.5.001 ( 3537)	3.1.1.002 ( 3575)	2786	Venda de Mercadoria a Vista conf. NFE 2971 - SEGUNDO BATALHAO DE FRONTEIRA	10.017,00	10.017,00
07/07/2022	1.1.5.001 ( 3537)	3.1.1.002 ( 3575)	2787	Venda de Mercadoria a Vista conf. NFE 2972 - FUNDACAO DE SAUDE PUBLICA DE NOVO HAMBURGO	22.109,10	22.109,10
07/07/2022	1.1.5.001 ( 3537)	3.1.1.002 ( 3575)	2788	Venda de Mercadoria a Vista conf. NFE 2973 - POLICIA CIVIL DO ESTADO DE MINAS GERAIS	26.050,00	26.050,00
07/07/2022	1.3.1.002 ( 475)	2.1.1.016 ( 3407)	2789	Compra de Mercadoria a Prazo conf. NFE 130007 - FIACAO E TECELAGEM SAO GERALDO LTDA	2.677,36	2.677,36
07/07/2022	1.3.1.002 ( 475)	2.1.1.215 ( 6798)	2790	Compra de Mercadoria a Prazo conf. NFE 9290 - RK TEXTIL LTDA	761,40	761,40
07/07/2022	1.3.1.002 ( 475)	2.1.1.215 ( 6798)	2791	Compra de Mercadoria a Prazo conf. NFE 9291 - RK TEXTIL LTDA	768,00	768,00
07/07/2022	1.3.1.002 ( 475)	2.1.1.014 ( 3384)	2792	Compra de Mercadoria a Prazo conf. NFE 40679 - MAFRATEX IND. E COMERCIO LTDA.	2.248,08	2.248,08
07/07/2022	1.3.1.002 ( 475)	2.1.1.050 ( 4060)	2793	Compra de Mercadoria a Prazo conf. NFE 3228109 - COTEMINAS S.A.	7.293,70	7.293,70
07/07/2022	1.3.1.002 ( 475)	2.1.1.050 ( 4060)	2794	Compra de Mercadoria a Prazo conf. NFE 3228115 - COTEMINAS S.A.	1.306,50	1.306,50
07/07/2022	2.1.1.210 ( 6743)	2.1.4.006 ( 10)	2795	Pagamento ref. Compra conf. NFE 55150- SUN SPÉCIAL COMERCIO E REPRESENTACOES LT.	2.576,00	2.576,00
07/07/2022	1.1.3.002 ( 3490)	1.1.5.001 ( 3537)	2796	870 Transferência recebida - 07/07 5215 17788-1 PAINELSIGTV ES - numero 555.215.000.017.788,	1.170,00	1.170,00
07/07/2022	1.1.3.002 ( 3490)	1.1.5.001 ( 3537)	2797	976 TED-Crédito em Conta - 104 4497 33469172000168 SERVICO NACION - numero 226.970.856,	1.100,00	1.100,00
07/07/2022	1.1.3.002 ( 3490)	1.1.5.001 ( 3537)	2798	632 Ordem Banc 12 Sec Tes Nac - 075402080001-42 4 BATALHÃO DE ENGENHA - numero 3.064.687.000.000,	5.825,19	5.825,19
07/07/2022	2.1.4.006 ( 10)	1.1.3.002 ( 3490)	2799	470 Transferência enviada - 07/07 3603 36041-4 SILVERIO SILVA - numero 613.603.000.036.041,	500,00	500,00
07/07/2022	2.1.4.006 ( 10)	1.1.3.002 ( 3490)	2800	375 Impostos - numero 70.701,	309,99	309,99
07/07/2022	1.1.4.006 ( 6903)	1.1.3.002 ( 3490)	2801	351 BB Rende Fácil - numero 9.903,	7.285,21	7.285,21
Total do Dia :					<b>109.197,52</b>	<b>109.197,52</b>

ETEC - ESCRIT. TEC. DE CONTAB. LTDA



Junta Comercial do Estado do Distrito Federal

Este Livro foi protocolado sob o nº 23/129.876-5 no dia 05/10/2023. Os dados de autenticação estão contidos no Termo de Autenticação que deverá ser validado conforme informações constantes do mesmo.

# LIVRO DIÁRIO

Nome : SILVENINA UNIFORMES LTDA EPP

CNPJ : 18.386.337/0001-44

Página : 146

Data	Conta de Débito	Conta de Crédito	Lanço	Histórico	Valor de Débito	Valor de Crédito
08/07/2022	4.1.2.010 ( 611)	2.1.4.006 ( 10)	2802	PAGTO NESTA DATA CONFORME FT 2206120824 BRASPRESS TRANSPORTES URGENTES LTDA.	574,71	574,71
08/07/2022	2.1.2.006 ( 3131)	2.1.4.006 ( 10)	2803	PAGTO PRO-LABORE CONF. R/S TIAGO TIÔNOCO OLIVEIRA FONSÊCA REF. MÊS 06/2022.	4.806,08	4.806,08
08/07/2022	2.1.2.001 ( 413)	1.1.1.001 ( 1)	2804	PAGTO NESTA DATA CONFORME RECIBO DE SALARIO THAIS FERNANDA SOUZA DE OLIVEIRA REF. MÊS 06/2022.	841,43	841,43
08/07/2022	4.1.1.014 ( 3292)	1.1.1.001 ( 1)	2805	PAGTO NESTA DATA CONFORME RECIBO DE VALE REFEIÇÃO THAIS FERNANDA SOUZA DE OLIVEIRA REF. MÊS 06/2022.	228,80	228,80
08/07/2022	4.1.2.030 ( 5616)	1.1.1.001 ( 1)	2806	PAGTO NESTA DATA CONFORME RECIBO DE VALE TRANSPORTE THAIS FERNANDA SOUZA DE OLIVEIRA REF. MÊS 06/2022.	176,00	176,00
08/07/2022	2.1.2.001 ( 413)	1.1.1.001 ( 1)	2807	PAGTO NESTA DATA CONFORME RECIBO DE SALARIO MARIA EDLENE VIEIRA DE ALENCAR REF. MÊS 06/2022.	688,64	688,64
08/07/2022	4.1.1.014 ( 3292)	1.1.1.001 ( 1)	2808	PAGTO NESTA DATA CONFORME RECIBO DE VALE ALIMENTAÇÃO MARIA EDLENE VIEIRA DE ALENCAR REF. MÊS 06/2022.	228,80	228,80
08/07/2022	1.3.1.007 ( 6651)	3.1.1.003 ( 3582)	2809	Industrialização efetuada por outra empresa quando a mercadoria remetida para utilização no processo de industrialização não transitou pelo estabelecimento adquirente da mercadoria NFE 9849- MAXCOLOR ESTAMPARIA LTDA.	1.380,00	1.380,00
08/07/2022	1.3.1.002 ( 475)	2.1.1.198 ( 6545)	2810	Compra de Mercadoria a Prazo conf. NFE 245869 - SANTISTA TEXTIL LTDA.	5.013,51	5.013,51
08/07/2022	1.3.1.002 ( 475)	2.1.1.198 ( 6545)	2811	Compra de Mercadoria a Prazo conf. NFE 245870 - SANTISTA TEXTIL LTDA.	13.625,31	13.625,31
08/07/2022	2.1.1.198 ( 6545)	2.1.4.006 ( 10)	2812	Pagamento ref. Compra conf. NFE 237903 - SANTISTA TEXTIL LTDA.	2.071,91	2.071,91
08/07/2022	1.1.3.002 ( 3490)	1.1.5.001 ( 3537)	2813	870 Transferência recebida - 08/07 1332 20425-0 PREF.MUN.PERDI - numero 551.332.000.020.425,	1.129,50	1.129,50
08/07/2022	1.1.3.002 ( 3490)	1.1.5.001 ( 3537)	2814	870 Transferência recebida - 08/07 3542 45881-3 PREFEITURA MUN - numero 553.542.000.045.881,	390,00	390,00
08/07/2022	1.1.3.002 ( 3490)	1.1.5.001 ( 3537)	2815	976 TED-Crédito em Conta - 104 2822 14069503000128 FMS ALVORADA P - numero 227.315.941,	3.383,00	3.383,00
08/07/2022	1.1.3.002 ( 3490)	1.1.5.001 ( 3537)	2816	632 Ordem Banc 12 Sec Tes Nac - 003945440022-00 CENTRO NACIONAL DE PRI - numero 3.105.423.000.000,	4.000,00	4.000,00
08/07/2022	1.1.3.002 ( 3490)	1.1.5.001 ( 3537)	2817	632 Ordem Banc 12 Sec Tes Nac - 102717370002-83 12 REGIMENTO DE CAVALA - numero 3.107.784.000.000,	2.425,76	2.425,76
08/07/2022	2.1.4.006 ( 10)	1.1.3.002 ( 3490)	2818	470 Transferência enviada - 08/07 2911 100608-8 MARIA E V ALEN - numero 552.911.000.100.608,	917,44	917,44
08/07/2022	2.1.4.006 ( 10)	1.1.3.002 ( 3490)	2819	470 Transferência enviada - 08/07 3602 24968-8 THAIS FERNANDA - numero 553.602.000.024.968,	1.185,31	1.185,31
08/07/2022	2.1.4.006 ( 10)	1.1.3.002 ( 3490)	2820	470 Transferência enviada - 08/07 1022 108230-2 TIAGO TINOCO O - numero 611.022.000.108.230,	6.200,00	6.200,00
08/07/2022	4.1.2.016 ( 3865)	1.1.3.002 ( 3490)	2821	470 Transferência enviada - 08/07 4590 19400-X SULENE ALVES D - numero 614.590.000.019.400,	1.310,00	1.310,00
08/07/2022	4.1.2.021 ( 4329)	1.1.3.002 ( 3490)	2822	144 Pix - Enviado - 08/07 10:56 A Pharmaceutica - numero 70.801,	220,00	220,00
08/07/2022	4.1.2.016 ( 3865)	1.1.3.002 ( 3490)	2823	144 Pix - Enviado - 08/07 14:29 Rosenilde Gomes De Lima - numero 70.802,	1.300,00	1.300,00
08/07/2022	4.1.2.036 ( 6958)	1.1.3.002 ( 3490)	2824	109 Pagamento de Boleto - BRADESCO SAUDE S A - numero 70.803,	3.248,53	3.248,53

ETEC - ESCRIT. TEC. DE CONTAB. LTDA



Junta Comercial do Estado do Distrito Federal

Este Livro foi protocolado sob o nº 23/129.876-5 no dia 05/10/2023. Os dados de autenticação estão contidos no Termo de Autenticação que deverá ser validado conforme informações constantes do mesmo.

# LIVRO DIÁRIO

Nome : SILVENINA UNIFORMES LTDA EPP

CNPJ : 18.386.337/0001-44

Página : 147

Data	Conta de Débito	Conta de Crédito	Lanço	Histórico	Valor de Débito	Valor de Crédito
08/07/2022	2.1.4.006 ( 10)	1.1.3.002 ( 3490)	2825	109 Pagamento de Boleto - BRASPRESS TRANSPORTES URGENTES LTDA - numero 70.804,	574,71	574,71
08/07/2022	4.0.1.001 ( 3445)	1.1.3.002 ( 3490)	2826	109 Pagamento de Boleto - numero 70.805,	2.071,91	2.071,91
08/07/2022	4.1.2.016 ( 3865)	1.1.3.002 ( 3490)	2827	144 Pix - Enviado - 08/07 18:03 Jeilson Rodrigues Da Silva - numero 70.806,	800,00	800,00
08/07/2022	4.1.2.016 ( 3865)	1.1.3.002 ( 3490)	2828	144 Pix - Enviado - 08/07 19:51 Sebastiana Andrea Alves Ma - numero 70.807,	724,00	724,00
08/07/2022	4.1.2.016 ( 3865)	1.1.3.002 ( 3490)	2829	144 Pix - Enviado - 08/07 20:26 Ubiramar Lopes Ribeiro Fon - numero 70.808,	200,00	200,00
08/07/2022	2.1.4.006 ( 10)	1.1.3.002 ( 3490)	2830	109 Pagamento de Boleto - JARDIM DE INFANCIA SANTA LUZIA LTDA - numero 70.809,	786,45	786,45
08/07/2022	4.1.2.016 ( 3865)	1.1.3.002 ( 3490)	2831	144 Pix - Enviado - 08/07 21:43 Maria Do Socorro Pereira N - numero 70.810,	838,00	838,00
08/07/2022	2.1.4.006 ( 10)	1.1.3.002 ( 3490)	2832	144 Pix - Enviado - 08/07 22:06 Tiago Tinoco Oliveira Fons - numero 70.811,	300,00	300,00
08/07/2022	2.1.4.007 ( 5289)	1.1.3.002 ( 3490)	2833	500 BB GIRO PRONAMPE - numero 123.532.870.000.042,	7.190,73	7.190,73
08/07/2022	4.1.3.003 ( 3896)	1.1.3.002 ( 3490)	2834	258 Tarifa Pix Enviado - Tar. agrupadas - ocorrencia 08/07/2022 - numero 861.891.200.454.560,	37,52	37,52
08/07/2022	1.1.3.002 ( 3490)	1.1.4.006 ( 6903)	2835	798 BB Rende Fácil - numero 9.903,	16.576,34	16.576,34
08/07/2022	1.1.3.002 ( 3490)	3.2.1.005 ( 5883)	2836	900 BB Rende Fácil - numero 131.900.100.004.244,	0,01	0,01
Total do Dia :					<b>85.444,40</b>	<b>85.444,40</b>
10/07/2022	1.3.1.002 ( 475)	2.1.1.021 ( 147)	2837	Compra de Mercadoria a Prazo conf. NFE 712934 - CIA DE FIACAO E TECIDOS CEDRO E CACHOEIRA	10.579,43	10.579,43
10/07/2022	2.1.1.162 ( 5968)	2.1.4.006 ( 10)	2838	Pagamento ref. Compra conf. NFE 30483 - Hantalia Textil Ltda	1.066,67	1.066,67
Total do Dia :					<b>11.646,10</b>	<b>11.646,10</b>
11/07/2022	4.1.2.014 ( 3308)	2.1.4.006 ( 10)	2839	PAGTO NESTA DATA CONFORME FT 302996 EMPRESA BRASILEIRA DE CORREIOS E TELEGRÁFOS.	250,26	250,26
11/07/2022	2.1.1.198 ( 6545)	2.1.4.006 ( 10)	2840	Pagamento ref. Compra conf. NFE 238058 - SANTISTA TEXTIL LTDA.	1.282,33	1.282,33
11/07/2022	2.1.1.198 ( 6545)	2.1.4.006 ( 10)	2841	Pagamento ref. Compra conf. NFE 239753 - SANTISTA TEXTIL LTDA.	4.328,28	4.328,28
11/07/2022	1.1.3.002 ( 3490)	1.1.5.001 ( 3537)	2842	870 Transferência recebida - 11/07 2337 110534-5 FUNDO MUNICIPA - numero 552.337.000.110.534,	480,00	480,00
11/07/2022	1.1.3.002 ( 3490)	1.1.1.001 ( 1)	2843	900 Pix - Recebido - 11/07 14:44 27477139000187 BLUE CONSUL - numero 1.630.638.878,	268,80	268,80
11/07/2022	4.1.2.016 ( 3865)	1.1.3.002 ( 3490)	2844	144 Pix - Enviado - 09/07 11:55 Lucrenilson Rodrigues - numero 71.101,	2.100,00	2.100,00
11/07/2022	2.1.4.006 ( 10)	1.1.3.002 ( 3490)	2845	144 Pix - Enviado - 09/07 12:11 Thais Fernanda Souza De Ol - numero 71.102,	176,00	176,00
11/07/2022	2.1.4.006 ( 10)	1.1.3.002 ( 3490)	2846	109 Pagamento de Boleto - CARTAO DE COMPRA SUPPLIERCARD FUNDO DE - numero 71.103,	3.554,97	3.554,97
11/07/2022	4.1.2.004 ( 598)	1.1.3.002 ( 3490)	2847	144 Pix - Enviado - 11/07 12:00 Telefonica Brasil S A - numero 71.104,	122,73	122,73
11/07/2022	4.0.1.001 ( 3445)	1.1.3.002 ( 3490)	2848	144 Pix - Enviado - 11/07 14:10 Armarinhos Novidades Ltda - numero 71.105,	318,77	318,77
11/07/2022	4.1.2.016 ( 3865)	1.1.3.002 ( 3490)	2849	144 Pix - Enviado - 11/07 16:35 Railene Gomes Lima Evangel - numero 71.106,	200,00	200,00
11/07/2022	2.1.4.006 ( 10)	1.1.3.002 ( 3490)	2850	109 Pagamento de Boleto - numero 71.107,	1.282,33	1.282,33
11/07/2022	2.1.4.006 ( 10)	1.1.3.002 ( 3490)	2851	109 Pagamento de Boleto - numero 71.108,	4.328,28	4.328,28
11/07/2022	2.1.4.006 ( 10)	1.1.3.002 ( 3490)	2852	109 Pagamento de Boleto - ECT DEGER - DR 72 SPM - numero 71.109,	250,26	250,26

ETEC - ESCRIT. TEC. DE CONTAB. LTDA



Junta Comercial do Estado do Distrito Federal

Este Livro foi protocolado sob o nº 23/129.876-5 no dia 05/10/2023. Os dados de autenticação estão contidos no Termo de Autenticação que deverá ser validado conforme informações constantes do mesmo.

# LIVRO DIÁRIO

Nome : SILVENINA UNIFORMES LTDA EPP

CNPJ : 18.386.337/0001-44

Página : 148

Data	Conta de Débito	Conta de Crédito	Lançto	Histórico	Valor de Débito	Valor de Crédito
11/07/2022	2.1.4.006 ( 10)	1.1.3.002 ( 3490)	2853	109 Pagamento de Boleto - RAIZES FIDC MULTISSECTORIAL LP - numero 71.110,	1.066,67	1.066,67
11/07/2022	4.1.3.003 ( 3896)	1.1.3.002 ( 3490)	2854	435 Tarifa Pacote de Serviços - Cobrança referente 11/07/2022 - numero 861.921.200.890.900,	156,00	156,00
11/07/2022	4.1.3.003 ( 3896)	1.1.3.002 ( 3490)	2855	258 Tarifa Pix Enviado - Tar. agrupadas - ocorrencia 11/07/2022 - numero 861.921.201.364.492,	15,13	15,13
11/07/2022	1.1.3.002 ( 3490)	1.1.4.006 ( 6903)	2856	798 BB Rende Fácil - numero 9.903,	12.822,33	12.822,33
11/07/2022	1.1.3.002 ( 3490)	3.2.1.005 ( 5883)	2857	900 BB Rende Fácil - numero 111.930.100.009.170,	0,01	0,01
Total do Dia :					<b>33.003,15</b>	<b>33.003,15</b>
12/07/2022	1.1.5.001 ( 3537)	3.1.1.002 ( 3575)	2858	Venda de Mercadoria a Vista conf. NFE 2974 - ASSOCIAÇÃO NOSSA SENHORA DA SAÚDE - ANSSAU	11.754,00	11.754,00
12/07/2022	1.1.5.001 ( 3537)	3.1.1.002 ( 3575)	2859	Venda de Mercadoria a Vista conf. NFE 2975 - INSTITUTO FEDERAL DE EDUCACAO, CIENCIA E TECNOLOGIA DE SANTA	2.377,00	2.377,00
12/07/2022	1.1.5.001 ( 3537)	3.1.1.002 ( 3575)	2860	Venda de Mercadoria a Vista conf. NFE 2976 - SEGUNDO GRUPO DE ARTILHARIA ANTIAEREA	812,80	812,80
12/07/2022	1.3.1.002 ( 475)	2.1.1.165 ( 5999)	2861	Compra de Mercadoria a Prazo conf. NFE 399120 - QUATRO K TEXTIL LTDA	3.868,56	3.868,56
12/07/2022	1.3.1.002 ( 475)	2.1.1.179 ( 6248)	2862	Compra de Mercadoria a Prazo conf. NFE 41792 - DORLYTEX INDUSTRIA DE ELASTICOS LTDA	3.418,80	3.418,80
12/07/2022	2.1.1.087 ( 4879)	1.1.1.001 ( 1)	2863	Pagamento ref. Compra conf. NFE 1646018 - EXCIM IMPORTACAO E EXPORTACAO S/A	1.851,27	1.851,27
12/07/2022	1.1.3.002 ( 3490)	1.1.5.001 ( 3537)	2864	632 Ordem Bancária - 003945850001-71 ESTADO DE RONDONIA - numero 202.207.110.099.668,	139.380,00	139.380,00
12/07/2022	2.1.4.006 ( 10)	1.1.3.002 ( 3490)	2865	470 Transferência enviada - 12/07 1022 108230-2 TIAGO TINOCO O - numero 611.022.000.108.230,	3.500,00	3.500,00
12/07/2022	4.1.2.016 ( 3865)	1.1.3.002 ( 3490)	2866	144 Pix - Enviado - 12/07 11:44 Larissa Cristina A Dos San - numero 71.201,	892,02	892,02
12/07/2022	4.1.2.010 ( 611)	1.1.3.002 ( 3490)	2867	144 Pix - Enviado - 12/07 13:03 Elismar Rodrigues De Souza - numero 71.202,	200,00	200,00
12/07/2022	2.1.4.006 ( 10)	1.1.3.002 ( 3490)	2868	144 Pix - Enviado - 12/07 22:11 Regina Celia Costa Sousa - numero 71.203,	175,00	175,00
12/07/2022	4.1.3.003 ( 3896)	1.1.3.002 ( 3490)	2869	258 Tarifa Pix Enviado - Tar. agrupadas - ocorrencia 12/07/2022 - numero 861.931.200.467.847,	12,54	12,54
12/07/2022	1.1.4.006 ( 6903)	1.1.3.002 ( 3490)	2870	351 BB Rende Fácil - numero 9.903,	134.600,45	134.600,45
Total do Dia :					<b>302.842,44</b>	<b>302.842,44</b>
13/07/2022	1.1.5.001 ( 3537)	3.1.1.002 ( 3575)	2871	Venda de Mercadoria a Vista conf. NFE 2979 - PREFEITURA MUNICIPAL DE SANTA MARIA	304,00	304,00
13/07/2022	1.1.5.001 ( 3537)	3.1.1.002 ( 3575)	2872	Venda de Mercadoria a Vista conf. NFE 2980 - FUNDO ESTADUAL DE SAÚDE	14.450,00	14.450,00
13/07/2022	1.1.5.001 ( 3537)	3.1.1.002 ( 3575)	2873	Venda de Mercadoria a Vista conf. NFE 2981 - MUNICIPIO DE JARDINOPOLIS	780,00	780,00
13/07/2022	1.1.5.001 ( 3537)	3.1.1.002 ( 3575)	2874	Venda de Mercadoria a Vista conf. NFE 2982 - MUNICIPIO DE TANGARA	780,00	780,00
13/07/2022	1.1.5.001 ( 3537)	3.1.1.002 ( 3575)	2875	Venda de Mercadoria a Vista conf. NFE 2983 - MUNICIPIO DE ARROIO GRANDE	2.005,95	2.005,95
13/07/2022	1.1.5.001 ( 3537)	3.1.1.002 ( 3575)	2876	Venda de Mercadoria a Vista conf. NFE 2984 - MUNICIPIO DE ARARAQUARA	3.589,50	3.589,50
13/07/2022	1.1.5.001 ( 3537)	3.1.1.002 ( 3575)	2877	Venda de Mercadoria a Vista conf. NFE 2985 - FUNDO MUNICIPAL DE SAUDE DE PIRAQUARA	608,90	608,90
13/07/2022	1.3.1.002 ( 475)	2.1.1.087 ( 4879)	2878	Compra de Mercadoria a Prazo conf. NFE 1695193 - EXCIM IMPORTACAO E EXPORTACAO S/A	7.645,53	7.645,53
13/07/2022	2.1.1.162 ( 5968)	2.1.4.006 ( 10)	2879	Pagamento ref. Compra conf. NFE 30204 - Hantalia Textil Ltda	588,26	588,26

ETEC - ESCRIT. TEC. DE CONTAB. LTDA



Junta Comercial do Estado do Distrito Federal

Este Livro foi protocolado sob o nº 23/129.876-5 no dia 05/10/2023. Os dados de autenticação estão contidos no Termo de Autenticação que deverá ser validado conforme informações constantes do mesmo.

# LIVRO DIÁRIO

Nome : SILVENINA UNIFORMES LTDA EPP

CNPJ : 18.386.337/0001-44

Página : 149

Data	Conta de Débito	Conta de Crédito	Lanço	Histórico	Valor de Débito	Valor de Crédito
13/07/2022	2.1.1.198	( 6545) 2.1.4.006	( 10)	2880 Pagamento ref. Compra conf. NFE 238311 - SANTISTA TEXTIL LTDA.	1.701,37	1.701,37
13/07/2022	2.1.1.209	( 6736) 2.1.4.006	( 10)	2881 Pagamento ref. Compra conf. NFE 149346 - COLORTEXTIL PARTICIPACOES LTDA	361,56	361,56
13/07/2022	2.1.1.012	( 3360) 2.1.4.006	( 10)	2882 Pagamento ref. Compra conf. NFE 27569 - DINAMICA TECIDOS LTDA	3.344,00	3.344,00
13/07/2022	1.1.3.002	( 3490) 1.1.5.001	( 3537)	2883 870 Transferência recebida - 13/07 0361 32607-0 RN 240650 FMS - numero 550.361.000.032.607,	2.245,00	2.245,00
13/07/2022	1.1.3.002	( 3490) 2.1.4.006	( 10)	2884 900 Pix - Recebido - 13/07 08:56 82939414000145 PREFEITURA - numero 1.639.443.042,	1.560,00	1.560,00
13/07/2022	1.1.3.002	( 3490) 1.1.5.001	( 3537)	2885 632 Ordem Banc 12 Sec Tes Nac - 096220670002-13 4 GRUPO DE ARTILHARIA - numero 3.206.522.000.000,	9.181,80	9.181,80
13/07/2022	2.1.4.006	( 10) 1.1.3.002	( 3490)	2886 470 Transferência enviada - 13/07 3603 36041-4 SILVERIO SILVA - numero 613.603.000.036.041,	150,00	150,00
13/07/2022	4.1.2.016	( 3865) 1.1.3.002	( 3490)	2887 144 Pix - Enviado - 13/07 08:38 Jose Adailton Higino De An - numero 71.301,	50,00	50,00
13/07/2022	4.1.2.004	( 598) 1.1.3.002	( 3490)	2888 363 Pagto conta telefone - VIVO DF - numero 71.302,	150,34	150,34
13/07/2022	4.1.2.016	( 3865) 1.1.3.002	( 3490)	2889 144 Pix - Enviado - 13/07 15:34 Maria Dos Reis Dos Santos - numero 71.303,	650,00	650,00
13/07/2022	4.1.2.016	( 3865) 1.1.3.002	( 3490)	2890 144 Pix - Enviado - 13/07 15:46 Carlos Eduardo Da Silva So - numero 71.304,	555,00	555,00
13/07/2022	2.1.4.006	( 10) 1.1.3.002	( 3490)	2891 109 Pagamento de Boleto - numero 71.305,	1.701,37	1.701,37
13/07/2022	2.1.4.006	( 10) 1.1.3.002	( 3490)	2892 109 Pagamento de Boleto - VALOR CAPITAL MERCANTIL - numero 71.306,	588,26	588,26
13/07/2022	2.1.4.006	( 10) 1.1.3.002	( 3490)	2893 109 Pagamento de Boleto - COLOR TEXTIL PARTICIP LTDA - numero 71.307,	361,56	361,56
13/07/2022	2.1.4.006	( 10) 1.1.3.002	( 3490)	2894 109 Pagamento de Boleto - DINAMICA TECIDOS LTDA - numero 71.308,	3.344,00	3.344,00
13/07/2022	4.1.2.010	( 611) 1.1.3.002	( 3490)	2895 109 Pagamento de Boleto - EXCIM IMPORTACAO E EXPORTACAO - numero 71.309,	1.854,97	1.854,97
13/07/2022	2.1.4.006	( 10) 1.1.3.002	( 3490)	2896 144 Pix - Enviado - 13/07 20:06 Maria Edlene Vieira De Ale - numero 71.310,	1.100,00	1.100,00
13/07/2022	4.1.2.016	( 3865) 1.1.3.002	( 3490)	2897 144 Pix - Enviado - 13/07 20:08 Lucas Aparecido Afonso Dos - numero 71.311,	60,00	60,00
13/07/2022	4.0.1.001	( 3445) 1.1.3.002	( 3490)	2898 144 Pix - Enviado - 13/07 20:10 Pro - Jato Comercio De Vid - numero 71.312,	1.300,00	1.300,00
13/07/2022	4.1.3.003	( 3896) 1.1.3.002	( 3490)	2899 258 Tarifa Pix Enviado - Tar. agrupadas - ocorrencia 13/07/2022 - numero 861.941.200.074.351,	13,92	13,92
13/07/2022	1.1.4.006	( 6903) 1.1.3.002	( 3490)	2900 351 BB Rende Fácil - numero 9.903,	1.107,38	1.107,38
				Total do Dia :	<b>62.132,67</b>	<b>62.132,67</b>
14/07/2022	1.1.5.001	( 3537) 3.1.1.002	( 3575)	2901 Venda de Mercadoria a Vista conf. NFE 2986 - UNIVERSIDADE FEDERAL FLUMINENSE	75,10	75,10
14/07/2022	1.1.5.001	( 3537) 3.1.1.002	( 3575)	2902 Venda de Mercadoria a Vista conf. NFE 2987 - PREFEITURA DE ALEGRETE RS	2.133,18	2.133,18
14/07/2022	1.1.5.001	( 3537) 3.1.1.002	( 3575)	2903 Venda de Mercadoria a Vista conf. NFE 2988 - MUNICIPIO DE CAMPOS DE JULIO	5.286,00	5.286,00
14/07/2022	1.1.5.001	( 3537) 3.1.1.002	( 3575)	2904 Venda de Mercadoria a Vista conf. NFE 2989 - MUNICIPIO DE CAMPOS DE JULIO	3.170,00	3.170,00
14/07/2022	1.1.5.001	( 3537) 3.1.1.002	( 3575)	2905 Venda de Mercadoria a Vista conf. NFE 2990 - CONSORCIO DE DESENV DA REGIAO DE GOVERNO DE SJBVISTA	1.466,00	1.466,00
14/07/2022	1.3.1.001	( 93) 2.1.4.006	( 10)	2906 Compra de Mercadoria a Vista conf. NFE 88962 - CEET LTDA	675,00	675,00
14/07/2022	1.3.1.002	( 475) 2.1.1.212	( 6767)	2907 Compra de Mercadoria a Prazo conf. NFE 42134 - LUTHIMA COMERCIO ATACADISTA DE TECIDOS LTDA	572,00	572,00

ETEC - ESCRIT. TEC. DE CONTAB. LTDA



Junta Comercial do Estado do Distrito Federal

Este Livro foi protocolado sob o nº 23/129.876-5 no dia 05/10/2023. Os dados de autenticação estão contidos no Termo de Autenticação que deverá ser validado conforme informações constantes do mesmo.

# LIVRO DIÁRIO

Nome : SILVENINA UNIFORMES LTDA EPP

CNPJ : 18.386.337/0001-44

Página : 150

Data	Conta de Débito	Conta de Crédito	Lanço	Histórico	Valor de Débito	Valor de Crédito
14/07/2022	1.3.1.001 ( 93)	1.1.1.001 ( 1)	2908	Compra de Mercadoria a Vista conf. NFE 620 - BRASILIA PACK EMBALAGENS LTDA	67,66	67,66
14/07/2022	2.1.1.207 ( 6705)	1.1.1.001 ( 1)	2909	Pagamento ref. Compra conf. NFE 33693 - LUTHIMA COMERCIO ATACADISTA DE TECIDOS LTDA	155,80	155,80
14/07/2022	2.1.1.087 ( 4879)	1.1.1.001 ( 1)	2910	Pagamento ref. Compra conf. NFE 1677900 - EXCIM IMPORTACAO E EXPORTACAO S/A	102,91	102,91
14/07/2022	2.1.1.012 ( 3360)	2.1.4.006 ( 10)	2911	Pagamento ref. Compra conf. NFE 27578 - DINAMICA TECIDOS LTDA	836,00	836,00
14/07/2022	4.1.2.010 ( 611)	1.1.1.001 ( 1)	2912	PAGO NESTA DATA CONFORME DOC AUXIL. DO CONHEC. DE TRANSP. ELET RODONAVES TRANSP E ENCOMENDAS LTDA.	136,11	136,11
14/07/2022	1.1.3.002 ( 3490)	1.1.5.001 ( 3537)	2913	976 TED-Pag Fornecedores - 041 0290 11055682000156 FUND DE SAUDE - numero 33.970.896,	10.887,00	10.887,00
14/07/2022	1.1.3.002 ( 3490)	1.1.1.001 ( 1)	2914	900 Pix - Recebido - 14/07 15:33 28440250000161 CLEN GEST - - numero 1.646.698.765,	500,00	500,00
14/07/2022	1.1.3.002 ( 3490)	1.1.5.001 ( 3537)	2915	632 Ordem Banc 12 Sec Tes Nac - 003945440095-65 DISTRITO SANIT.ESP.IND - numero 3.217.987.000.000,	600,00	600,00
14/07/2022	1.1.3.002 ( 3490)	1.1.5.001 ( 3537)	2916	624 Cobrança - numero 111.951.000.007.091,	265,09	265,09
14/07/2022	1.1.4.007 ( 6910)	1.1.3.002 ( 3490)	2917	109 Pagamento de Boleto - AYMORE CRED FIN E INVEST S A - numero 71.401,	2.351,34	2.351,34
14/07/2022	4.1.2.016 ( 3865)	1.1.3.002 ( 3490)	2918	144 Pix - Enviado - 14/07 14:49 Robson Silva Dos Santos - numero 71.402,	600,00	600,00
14/07/2022	2.1.4.006 ( 10)	1.1.3.002 ( 3490)	2919	144 Pix - Enviado - 14/07 15:57 Arthur Domingues De Olivei - numero 71.403,	675,00	675,00
14/07/2022	4.1.2.016 ( 3865)	1.1.3.002 ( 3490)	2920	109 Pagamento de Boleto - CRIAR - PRESTADORA DE SERVICOS - numero 71.404,	100,00	100,00
14/07/2022	4.1.3.003 ( 3896)	1.1.3.002 ( 3490)	2921	124 Débito Serviço Cobrança - Tar. agrupadas - ocorrencia 12/07/2022 - numero 1.459.880.017.019,	9,00	9,00
14/07/2022	4.1.3.003 ( 3896)	1.1.3.002 ( 3490)	2922	258 Tarifa Pix Enviado - Tar. agrupadas - ocorrencia 14/07/2022 - numero 861.951.200.074.421,	12,62	12,62
14/07/2022	1.1.4.006 ( 6903)	1.1.3.002 ( 3490)	2923	351 BB Rende Fácil - numero 9.903,	8.504,13	8.504,13
14/07/2022	4.1.3.006 ( 642)	2.1.4.006 ( 10)	2924	Pagamento ref. Compra conf. NFE 27578 - DINAMICA TECIDOS LTDA, REF JUROS	1,76	1,76
Total do Dia :					<b>39.181,70</b>	<b>39.181,70</b>
15/07/2022	4.1.2.027 ( 5449)	1.1.1.001 ( 1)	2925	PAGO NESTA DATA CONFORME NF 46865 LICITANET LICITACOES ELETRONICAS EIRELI REFERENTE PRESTAÇÃO DE SERVIÇOS.	305,00	305,00
15/07/2022	4.1.2.010 ( 611)	2.1.4.006 ( 10)	2926	PAGO NESTA DATA CONFORME FT 2206168818 BRASPRESS TRANSPORTES URGENTES LTDA.	1.768,12	1.768,12
15/07/2022	4.1.2.010 ( 611)	2.1.4.006 ( 10)	2927	PAGO NESTA DATA CONFORME FT 2206144007 BRASPRESS TRANSPORTES URGENTES LTDA.	392,42	392,42
15/07/2022	4.1.2.010 ( 611)	1.1.1.001 ( 1)	2928	PAGO NESTA DATA CONFORME FT 2206106809 BRASPRESS TRANSPORTES URGENTES LTDA.	101,95	101,95
15/07/2022	1.1.5.001 ( 3537)	3.1.1.002 ( 3575)	2929	Venda de Mercadoria a Vista conf. NFE 2992 - 4 COMPANHIA DE GUARDAS	1.115,98	1.115,98
15/07/2022	1.1.5.001 ( 3537)	3.1.1.002 ( 3575)	2930	Venda de Mercadoria a Vista conf. NFE 2993 - SERVIÇO SOCIAL DO COMÉRCIO-DR/AMAPÁ	1.107,30	1.107,30
15/07/2022	1.1.5.001 ( 3537)	3.1.1.002 ( 3575)	2931	Venda de Mercadoria a Vista conf. NFE 2994 - SECRETARIA DE SAUDE JUIZ DE FORA	20.661,00	20.661,00
15/07/2022	1.1.5.001 ( 3537)	3.1.1.002 ( 3575)	2932	Venda de Mercadoria a Vista conf. NFE 2995 - SECRETARIA DE SAUDE JUIZ DE FORA	19.998,00	19.998,00
15/07/2022	1.1.5.001 ( 3537)	3.1.1.002 ( 3575)	2933	Venda de Mercadoria a Vista conf. NFE 2996 - SECRETARIA DE SAUDE JUIZ DE FORA	53,99	53,99

ETEC - ESCRIT. TEC. DE CONTAB. LTDA



Junta Comercial do Estado do Distrito Federal

Este Livro foi protocolado sob o nº 23/129.876-5 no dia 05/10/2023. Os dados de autenticação estão contidos no Termo de Autenticação que deverá ser validado conforme informações constantes do mesmo.



# LIVRO DIÁRIO

Nome : SILVENINA UNIFORMES LTDA EPP

CNPJ : 18.386.337/0001-44

Página : 151

Data	Conta de Débito	Conta de Crédito	Lanço	Histórico	Valor de Débito	Valor de Crédito
15/07/2022	1.1.5.001 ( 3537)	3.1.1.002 ( 3575)	2934	Venda de Mercadoria a Vista conf. NFE 2997 - FUNDO MUNICIPAL DE SAUDE DE UмбаUBA	294,95	294,95
15/07/2022	3.1.2.001 ( 3278)	1.1.5.001 ( 3537)	2935	Devolução de Venda de Mercadoria conf. NFE 2998 - MUNICIPIO DE ARARAQUARA	3.589,50	3.589,50
15/07/2022	1.3.1.002 ( 475)	2.1.1.021 ( 147)	2936	Compra de Mercadoria a Prazo conf. NFE 713793 - CIA DE FIACAO E TECIDOS CEDRO E CACHOEIRA	18.503,02	18.503,02
15/07/2022	1.3.1.002 ( 475)	2.1.1.087 ( 4879)	2937	Compra de Mercadoria a Prazo conf. NFE 1696149 - EXCIM IMPORTACAO E EXPORTACAO S/A	2.563,03	2.563,03
15/07/2022	1.1.3.002 ( 3490)	1.1.5.001 ( 3537)	2938	870 Transferência recebida - 15/07 1718 2963-7 SAO BERNARBL P - numero 551.718.000.002.963,	1.170,00	1.170,00
15/07/2022	1.1.3.002 ( 3490)	1.1.5.001 ( 3537)	2939	612 Recebimento Fornecedor - MUNICIPIO DE PIRATUBA - numero 124.777,	780,00	780,00
15/07/2022	1.1.3.002 ( 3490)	1.1.5.001 ( 3537)	2940	632 Ordem Banc 12 Sec Tes Nac - 095779730002-43 2 GRUPO DE ARTILHARIA - numero 3.239.560.000.000,	4.265,60	4.265,60
15/07/2022	4.1.2.016 ( 3865)	1.1.3.002 ( 3490)	2941	234 Compra com Cartão - 15/07 17:43 KASKA E GRAO - numero 163.805,	70,00	70,00
15/07/2022	2.1.4.006 ( 10)	1.1.3.002 ( 3490)	2942	470 Transferência enviada - 15/07 3603 36041-4 SILVERIO SILVA - numero 613.603.000.036.041,	5.300,00	5.300,00
15/07/2022	4.1.2.016 ( 3865)	1.1.3.002 ( 3490)	2943	144 Pix - Enviado - 15/07 08:45 Robson Silva Dos Santos - numero 71.501,	567,00	567,00
15/07/2022	4.0.1.001 ( 3445)	1.1.3.002 ( 3490)	2944	109 Pagamento de Boletó - LUTHIMA COMERCIO ATACADISTA DE - numero 71.502,	160,73	160,73
15/07/2022	4.1.2.010 ( 611)	1.1.3.002 ( 3490)	2945	109 Pagamento de Boletó - EXCIM IMPORTACAO E EXPORTACAO - numero 71.503,	103,11	103,11
15/07/2022	2.1.4.006 ( 10)	1.1.3.002 ( 3490)	2946	109 Pagamento de Boletó - DINAMICA TECIDOS LTDA - numero 71.504,	837,76	837,76
15/07/2022	4.1.2.016 ( 3865)	1.1.3.002 ( 3490)	2947	144 Pix - Enviado - 15/07 11:27 Leandro Fernandes Da Silva - numero 71.505,	330,00	330,00
15/07/2022	4.1.2.016 ( 3865)	1.1.3.002 ( 3490)	2948	144 Pix - Enviado - 15/07 11:45 Valdirene Ferreira De Sa - numero 71.506,	500,00	500,00
15/07/2022	4.1.2.016 ( 3865)	1.1.3.002 ( 3490)	2949	144 Pix - Enviado - 15/07 12:11 Leiliane Da Silva Oliveira - numero 71.507,	1.161,00	1.161,00
15/07/2022	4.1.2.016 ( 3865)	1.1.3.002 ( 3490)	2950	144 Pix - Enviado - 15/07 12:21 Luciana Oliveira Silva Alv - numero 71.508,	2.400,00	2.400,00
15/07/2022	2.1.4.006 ( 10)	1.1.3.002 ( 3490)	2951	109 Pagamento de Boletó - BRASPRESS TRANSPORTES URGENTES LTDA - numero 71.509,	1.768,12	1.768,12
15/07/2022	2.1.4.006 ( 10)	1.1.3.002 ( 3490)	2952	109 Pagamento de Boletó - BRASPRESS TRANSPORTES URGENTES LTDA - numero 71.510,	392,42	392,42
15/07/2022	4.1.2.016 ( 3865)	1.1.3.002 ( 3490)	2953	144 Pix - Enviado - 15/07 18:24 Ubiramar Lopes Ribeiro Fon - numero 71.511,	100,00	100,00
15/07/2022	4.1.3.003 ( 3896)	1.1.3.002 ( 3490)	2954	258 Tarifa Pix Enviado - Tar. agrupadas - ocorrencia 15/07/2022 - numero 861.961.200.423.897,	34,82	34,82
15/07/2022	1.1.3.002 ( 3490)	1.1.4.006 ( 6903)	2955	798 BB Rende Fácil - numero 9.903,	7.509,36	7.509,36
15/07/2022	1.1.3.002 ( 3490)	3.2.1.005 ( 5883)	2956	900 BB Rende Fácil - numero 131.970.100.004.289,	0,01	0,01
Total do Dia :					<b>97.904,19</b>	<b>97.904,19</b>
16/07/2022	2.1.1.195 ( 6507)	2.1.4.006 ( 10)	2957	Pagamento ref. Compra conf. NFE 90477 - FABRICA DE TECIDOS SANTA MARGARIDA S/A	1.496,00	1.496,00
Total do Dia :					<b>1.496,00</b>	<b>1.496,00</b>
18/07/2022	4.1.2.010 ( 611)	2.1.4.006 ( 10)	2958	PAGTO NESTA DATA CONFORME FT 0391288-4 RODO DANNY TRANSPORTES LOG LTDA.	100,46	100,46
18/07/2022	4.1.2.010 ( 611)	2.1.4.006 ( 10)	2959	PAGTO NESTA DATA CONFORME FT 30136 VOO TRANSPORTES E LOGISTICA LTDA.	450,00	450,00

ETEC - ESCRIT. TEC. DE CONTAB. LTDA



Junta Comercial do Estado do Distrito Federal

Este Livro foi protocolado sob o nº 23/129.876-5 no dia 05/10/2023. Os dados de autenticação estão contidos no Termo de Autenticação que deverá ser validado conforme informações constantes do mesmo.

# LIVRO DIÁRIO

Nome : SILVENINA UNIFORMES LTDA EPP

CNPJ : 18.386.337/0001-44

Página : 152

Data	Conta de Débito	Conta de Crédito	Lanço	Histórico	Valor de Débito	Valor de Crédito
18/07/2022	1.1.5.001 ( 3537)	3.1.1.002 ( 3575)	2960	Venda de Mercadoria a Vista conf. NFE 2999 - SERVIÇO NACIONAL DE APRENDIZAGEM COMÉRCI	1.925,00	1.925,00
18/07/2022	1.3.1.002 ( 475)	2.1.1.021 ( 147)	2961	Compra de Mercadoria a Prazo conf. NFE 714141 - CIA DE FIACAO E TECIDOS CEDRO E CACHOEIRA	8.079,62	8.079,62
18/07/2022	1.3.1.002 ( 475)	2.1.1.195 ( 6507)	2962	Compra de Mercadoria a Prazo conf. NFE 91934 - FABRICA DE TECIDOS SANTA MARGARIDA S/A	980,88	980,88
18/07/2022	2.1.1.021 ( 147)	2.1.4.006 ( 10)	2963	Pagamento ref. Compra conf. NFE 694284 - CIA DE FIACAO E TECIDOS CEDRO E CACHOEIRA	22.284,11	22.284,11
18/07/2022	1.1.3.002 ( 3490)	1.1.5.001 ( 3537)	2964	870 Transferência recebida - 18/07 5328 10932-0 PM ROMELANDIA - numero 555.328.000.010.932,	390,00	390,00
18/07/2022	1.1.3.002 ( 3490)	1.1.5.001 ( 3537)	2965	976 TED-Crédito em Conta - 341 3380 18715615000160 EMG CONTA UNIC - numero 228.622.826,	42.550,00	42.550,00
18/07/2022	4.1.2.010 ( 611)	1.1.3.002 ( 3490)	2966	144 Pix - Enviado - 16/07 10:13 Elismar Rodrigues De Souza - numero 71.801,	400,00	400,00
18/07/2022	4.1.2.016 ( 3865)	1.1.3.002 ( 3490)	2967	144 Pix - Enviado - 16/07 20:59 Regina Celia Costa Sousa - numero 71.802,	300,00	300,00
18/07/2022	4.1.2.016 ( 3865)	1.1.3.002 ( 3490)	2968	144 Pix - Enviado - 17/07 15:48 Maria Do Socorro Pereira N - numero 71.803,	38,00	38,00
18/07/2022	4.1.2.016 ( 3865)	1.1.3.002 ( 3490)	2969	144 Pix - Enviado - 18/07 10:24 Rosa Maria Da Silva Dias - numero 71.804,	3.306,00	3.306,00
18/07/2022	4.1.2.016 ( 3865)	1.1.3.002 ( 3490)	2970	144 Pix - Enviado - 18/07 11:38 Pedro Abdallah Fonseca - numero 71.805,	1.800,00	1.800,00
18/07/2022	2.1.4.006 ( 10)	1.1.3.002 ( 3490)	2971	109 Pagamento de Boleto - FABRICA DE TECIDOS SANTA MARGA - numero 71.806,	1.496,00	1.496,00
18/07/2022	2.1.4.006 ( 10)	1.1.3.002 ( 3490)	2972	109 Pagamento de Boleto - FUNDO INVEST. DIREITOS CREDITARIOS NP - numero 71.807,	22.284,11	22.284,11
18/07/2022	2.1.4.006 ( 10)	1.1.3.002 ( 3490)	2973	109 Pagamento de Boleto - RODO DANNY TRANSPORTES E LOGISTICA EIR - numero 71.808,	100,46	100,46
18/07/2022	4.0.1.001 ( 3445)	1.1.3.002 ( 3490)	2974	109 Pagamento de Boleto - TECELAGEM ATLANTICA EIRELI - numero 71.809,	1.750,00	1.750,00
18/07/2022	2.1.4.006 ( 10)	1.1.3.002 ( 3490)	2975	109 Pagamento de Boleto - VOO TRANSPORTES E LOGISTICA LTDA - numero 71.810,	450,00	450,00
18/07/2022	4.1.3.003 ( 3896)	1.1.3.002 ( 3490)	2976	258 Tarifa Pix Enviado - Tar. agrupadas - ocorrencia 18/07/2022 - numero 841.991.200.678.079,	17,93	17,93
18/07/2022	1.1.4.006 ( 6903)	1.1.3.002 ( 3490)	2977	351 BB Rende Fácil - numero 9.903,	10.997,51	10.997,51
Total do Dia :					<b>119.700,08</b>	<b>119.700,08</b>
19/07/2022	4.1.2.010 ( 611)	2.1.4.006 ( 10)	2978	PAGTO NESTA DATA CONFORME FT 0138741-3 SOLIDA TRANSPORTES LTDA.	188,92	188,92
19/07/2022	1.1.5.001 ( 3537)	3.1.1.002 ( 3575)	2979	Venda de Mercadoria a Vista conf. NFE 3000 - 11º GRUPO DE ARTILHARIA ANTIAÉREA	877,58	877,58
19/07/2022	1.1.5.001 ( 3537)	3.1.1.002 ( 3575)	2980	Venda de Mercadoria a Vista conf. NFE 3001 - MINISTERIO DAS RELACOES EXTERIORES	992,16	992,16
19/07/2022	1.3.1.001 ( 93)	1.1.1.001 ( 1)	2981	Compra de Mercadoria a Vista conf. NFE 13776 - COSTA RICA MALHAS E CONFECÇÕES LTDA BR	49,08	49,08
19/07/2022	2.1.1.181 ( 6286)	2.1.4.006 ( 10)	2982	Pagamento ref. Compra conf. NFE 51629 - TECELAGEM SAO FRANCISCO LTDA	2.555,00	2.555,00
19/07/2022	1.1.3.002 ( 3490)	1.1.5.001 ( 3537)	2983	870 Transferência recebida - 19/07 0405 59224-2 JARAGUA DOBL P - numero 550.405.000.059.224,	1.950,00	1.950,00
19/07/2022	1.1.3.002 ( 3490)	1.1.5.001 ( 3537)	2984	976 TED-Crédito em Conta - 104 0589 10573693000165 FUNDO MUNICIPAL - numero 228.965.270,	230,76	230,76

ETEC - ESCRIT. TEC. DE CONTAB. LTDA



Junta Comercial do Estado do Distrito Federal

Este Livro foi protocolado sob o nº 23/129.876-5 no dia 05/10/2023. Os dados de autenticação estão contidos no Termo de Autenticação que deverá ser validado conforme informações constantes do mesmo.

# LIVRO DIÁRIO

Nome : SILVENINA UNIFORMES LTDA EPP

CNPJ : 18.386.337/0001-44

Página : 153

Data	Conta de Débito	Conta de Crédito	Lanço	Histórico	Valor de Débito	Valor de Crédito
19/07/2022	1.1.3.002 ( 3490)	1.1.5.001 ( 3537)	2985	976 TED-Crédito em Conta - 104 0398 10428937000116 PR 411820 FMS - numero 228.989.682,	1.990,00	1.990,00
19/07/2022	1.1.3.002 ( 3490)	1.1.5.001 ( 3537)	2986	976 TED-Crédito em Conta - 104 0937 14706049000179 FUNDACAO HOSPI - numero 228.994.930,	8.187,60	8.187,60
19/07/2022	4.1.2.016 ( 3865)	1.1.3.002 ( 3490)	2987	144 Pix - Enviado - 19/07 14:37 Joel Celvo Rodrigues Da Si - numero 71.901,	100,00	100,00
19/07/2022	2.1.4.006 ( 10)	1.1.3.002 ( 3490)	2988	144 Pix - Enviado - 19/07 15:42 Tiago Tinoco Oliveira Fons - numero 71.902,	100,00	100,00
19/07/2022	2.1.4.006 ( 10)	1.1.3.002 ( 3490)	2989	144 Pix - Enviado - 19/07 17:35 Silvério Silva Fonseca Net - numero 71.903,	1.200,00	1.200,00
19/07/2022	2.1.4.006 ( 10)	1.1.3.002 ( 3490)	2990	109 Pagamento de Boleto - SOLIDA TRANSPORTE LTDA - numero 71.904,	188,92	188,92
19/07/2022	2.1.4.006 ( 10)	1.1.3.002 ( 3490)	2991	109 Pagamento de Boleto - TECELAGEM SAO FRANCISCO LTDA - numero 71.905,	2.555,00	2.555,00
19/07/2022	4.1.3.003 ( 3896)	1.1.3.002 ( 3490)	2992	258 Tarifa Pix Enviado - Tar. agrupadas - ocorrencia 19/07/2022 - numero 862.001.200.076.381,	11,00	11,00
19/07/2022	1.1.4.006 ( 6903)	1.1.3.002 ( 3490)	2993	351 BB Rende Fácil - numero 9.903,	8.203,44	8.203,44
Total do Dia :					<b>29.379,46</b>	<b>29.379,46</b>
20/07/2022	4.1.2.007 ( 604)	2.1.4.006 ( 10)	2994	PAGTO NESTA DATA CONFORME FT 2022060025 ETEC- ESCRITORIO TECNICO DE CONTABILIDADE LTDA REF. MÊS 06/2022.	1.212,00	1.212,00
20/07/2022	2.1.3.001 ( 468)	2.1.4.006 ( 10)	2995	PAGTO GUIA SIMPLES NACIONAL MÊS 06/2022	24.395,97	24.395,97
20/07/2022	2.1.2.004 ( 4)	2.1.4.006 ( 10)	2996	PAGTO NESTA DATA CONFORME DARF- INSS REF. MÊS 06/2022.	983,49	983,49
20/07/2022	2.1.3.003 ( 697)	2.1.4.006 ( 10)	2997	PAGTO NESTA DATA CONFORME DARF- IRRF REF. MÊS 06/2022.	623,87	623,87
20/07/2022	4.1.2.010 ( 611)	2.1.4.006 ( 10)	2998	PAGTO NESTA DATA CONFORME FT 2206106809 BRASPRESS TRANSPORTES URGENTES LTDA.	104,00	104,00
20/07/2022	1.1.5.001 ( 3537)	3.1.1.002 ( 3575)	2999	Venda de Mercadoria a Vista conf. NFE 3002 - MUNICIPIO DE BOM JARDIM DE MINAS	1.776,00	1.776,00
20/07/2022	1.1.5.001 ( 3537)	3.1.1.002 ( 3575)	3000	Venda de Mercadoria a Vista conf. NFE 3003 - FUNDO DE ASSISTENCIA SOCIAL DE VARGEAO	390,00	390,00
20/07/2022	1.1.3.002 ( 3490)	1.1.5.001 ( 3537)	3001	874 Transferência Agendada - 20/07 0102 110306-7 SENAI DR RO - numero 10.200.000.110.306,	1.609,30	1.609,30
20/07/2022	4.1.2.016 ( 3865)	1.1.3.002 ( 3490)	3002	470 Transferência enviada - 20/07 2911 75677-6 REGINA CELIA C - numero 552.911.000.075.677,	900,00	900,00
20/07/2022	2.1.4.006 ( 10)	1.1.3.002 ( 3490)	3003	470 Transferência enviada - 20/07 2911 100608- 8 MARIA E V ALEN - numero 552.911.000.100.608,	1.000,00	1.000,00
20/07/2022	2.1.4.006 ( 10)	1.1.3.002 ( 3490)	3004	470 Transferência enviada - 20/07 3602 24968-8 THAIS FERNANDA - numero 553.602.000.024.968,	800,00	800,00
20/07/2022	4.1.2.016 ( 3865)	1.1.3.002 ( 3490)	3005	470 Transferência enviada - 20/07 4590 31634-2 CLEIDIANA DA C - numero 554.590.000.031.634,	800,00	800,00
20/07/2022	4.1.2.016 ( 3865)	1.1.3.002 ( 3490)	3006	144 Pix - Enviado - 20/07 13:19 Lucas Aparecido Afonso Dos - numero 72.001,	60,00	60,00
20/07/2022	4.1.2.021 ( 4329)	1.1.3.002 ( 3490)	3007	144 Pix - Enviado - 20/07 13:23 Ultravidros - numero 72.002,	77,00	77,00
20/07/2022	4.1.2.016 ( 3865)	1.1.3.002 ( 3490)	3008	144 Pix - Enviado - 20/07 16:26 Edgar Jacauna - numero 72.003,	900,00	900,00
20/07/2022	4.1.2.016 ( 3865)	1.1.3.002 ( 3490)	3009	144 Pix - Enviado - 20/07 16:27 Lucrenilson Rodrigues - numero 72.004,	1.200,00	1.200,00
20/07/2022	2.1.4.006 ( 10)	1.1.3.002 ( 3490)	3010	109 Pagamento de Boleto - BRASPRESS TRANSPORTES URGENTES LTDA - numero 72.005,	104,00	104,00

ETEC - ESCRIT. TEC. DE CONTAB. LTDA



Junta Comercial do Estado do Distrito Federal

Este Livro foi protocolado sob o nº 23/129.876-5 no dia 05/10/2023. Os dados de autenticação estão contidos no Termo de Autenticação que deverá ser validado conforme informações constantes do mesmo.

# LIVRO DIÁRIO

Nome : SILVENINA UNIFORMES LTDA EPP

CNPJ : 18.386.337/0001-44

Página : 154

Data	Conta de Débito	Conta de Crédito	Lanço	Histórico	Valor de Débito	Valor de Crédito
20/07/2022	2.1.4.006 ( 10)	1.1.3.002 ( 3490)	3011	109 Pagamento de Boleto - ETEC ESC TEC CONTABILIDADE LTDA - numero 72.006,	1.212,00	1.212,00
20/07/2022	2.1.4.006 ( 10)	1.1.3.002 ( 3490)	3012	375 Impostos - DAS - SIMPLES NACIONAL - numero 72.007,	24.395,97	24.395,97
20/07/2022	2.1.4.006 ( 10)	1.1.3.002 ( 3490)	3013	375 Impostos - DARF - 18.386.337/0001-44 - 0561 - numero 72.008,	623,87	623,87
20/07/2022	2.1.4.006 ( 10)	1.1.3.002 ( 3490)	3014	375 Impostos - RFB-DARF CODIGO DE BARRAS - numero 72.009,	983,49	983,49
20/07/2022	4.1.2.016 ( 3865)	1.1.3.002 ( 3490)	3015	144 Pix - Enviado - 20/07 16:36 Maria Do Socorro Pereira N - numero 72.010,	750,00	750,00
20/07/2022	4.1.2.016 ( 3865)	1.1.3.002 ( 3490)	3016	144 Pix - Enviado - 20/07 20:29 Maria Dos Reis Dos Santos - numero 72.011,	650,00	650,00
20/07/2022	4.1.3.003 ( 3896)	1.1.3.002 ( 3490)	3017	170 Tar Transf Ptos p/ Milhas - Cobrança referente 18/07/2022 - numero 812.010.700.033.607,	30,00	30,00
20/07/2022	4.1.3.003 ( 3896)	1.1.3.002 ( 3490)	3018	258 Tarifa Pix Enviado - Tar. agrupadas - ocorrencia 20/07/2022 - numero 812.011.300.884.975,	34,76	34,76
20/07/2022	1.1.3.002 ( 3490)	1.1.4.006 ( 6903)	3019	798 BB Rende Fácil - numero 9.903,	32.911,79	32.911,79
20/07/2022	1.1.3.002 ( 3490)	3.2.1.005 ( 5883)	3020	900 BB Rende Fácil - numero 112.020.100.005.829,	0,02	0,02
Total do Dia :					<b>98.527,53</b>	<b>98.527,53</b>
21/07/2022	1.3.1.002 ( 475)	2.1.1.198 ( 6545)	3021	Compra de Mercadoria a Prazo conf. NFE 247775 - SANTISTA TEXTIL LTDA.	1.258,45	1.258,45
21/07/2022	2.1.1.128 ( 5371)	2.1.4.006 ( 10)	3022	Pagamento ref. Compra conf. NFE 97421 - COMPANHIA FABRIL MASCARENHAS	21.252,00	21.252,00
21/07/2022	2.1.1.195 ( 6507)	2.1.4.006 ( 10)	3023	Pagamento ref. Compra conf. NFE 91287 - FABRICA DE TECIDOS SANTA MARGARIDA S/A	2.936,34	2.936,34
21/07/2022	1.1.3.002 ( 3490)	1.1.5.001 ( 3537)	3024	870 Transferência recebida - 21/07 0895 28032-1 PMB FUNDO MUN - numero 550.895.000.028.032,	4.378,00	4.378,00
21/07/2022	1.1.3.002 ( 3490)	1.1.5.001 ( 3537)	3025	612 Recebimento Fornecedor - SERVICO NACIONAL DE APRENDIZAGEM IN - numero 2,	15.440,00	15.440,00
21/07/2022	1.1.3.002 ( 3490)	1.1.5.001 ( 3537)	3026	632 Ordem Banc 12 Sec Tes Nac - 099433730002-51 5 ESQUADRÃO DE CAVALA - numero 3.336.344.000.000,	3.665,60	3.665,60
21/07/2022	2.1.4.006 ( 10)	1.1.3.002 ( 3490)	3027	470 Transferência enviada - 21/07 1022 108230-2 TIAGO TINOCO O - numero 611.022.000.108.230,	500,00	500,00
21/07/2022	2.1.4.006 ( 10)	1.1.3.002 ( 3490)	3028	109 Pagamento de Boleto - FABRICA DE TECIDOS SANTA MARGA - numero 72.101,	2.936,34	2.936,34
21/07/2022	2.1.4.006 ( 10)	1.1.3.002 ( 3490)	3029	109 Pagamento de Boleto - COMPANHIA FABRIL MASCARENHAS - numero 72.102,	21.252,00	21.252,00
21/07/2022	4.1.2.016 ( 3865)	1.1.3.002 ( 3490)	3030	144 Pix - Enviado - 21/07 17:44 Emerson Ernesto Duarte - numero 72.103,	375,00	375,00
21/07/2022	4.1.3.003 ( 3896)	1.1.3.002 ( 3490)	3031	258 Tarifa Pix Enviado - Tar. agrupadas - ocorrencia 21/07/2022 - numero 872.021.200.030.456,	3,71	3,71
21/07/2022	1.1.3.002 ( 3490)	1.1.4.006 ( 6903)	3032	798 BB Rende Fácil - numero 9.903,	1.583,43	1.583,43
21/07/2022	1.1.3.002 ( 3490)	3.2.1.005 ( 5883)	3033	900 BB Rende Fácil - numero 112.030.100.005.724,	0,01	0,01
Total do Dia :					<b>75.580,88</b>	<b>75.580,88</b>
22/07/2022	1.1.5.001 ( 3537)	3.1.1.002 ( 3575)	3034	Venda de Mercadoria a Vista conf. NFE 3004 - MUNICIPIO DE CHOPINZINHO	682,80	682,80
22/07/2022	1.1.5.001 ( 3537)	3.1.1.002 ( 3575)	3035	Venda de Mercadoria a Vista conf. NFE 3005 - BASE DE FUZILEIROS NAVAIS	1.185,00	1.185,00
22/07/2022	1.3.1.002 ( 475)	2.1.1.216 ( 6804)	3036	Compra de Mercadoria a Prazo conf. NFE 12133 - VIA DA MODA CONFECOES LTDA ME	1.400,40	1.400,40
22/07/2022	1.3.1.001 ( 93)	2.1.1.072 ( 4695)	3037	Compra de Mercadoria a Vista conf. NFE 10233 - Simao Malhas Comercio e Confecoos LTDA	52,00	52,00
22/07/2022	2.1.1.087 ( 4879)	2.1.4.006 ( 10)	3038	Pagamento ref. Compra conf. NFE 1651043 - EXCIM IMPORTACAO E EXPORTACAO S/A	2.011,23	2.011,23

ETEC - ESCRIT. TEC. DE CONTAB. LTDA



Junta Comercial do Estado do Distrito Federal

Este Livro foi protocolado sob o nº 23/129.876-5 no dia 05/10/2023. Os dados de autenticação estão contidos no Termo de Autenticação que deverá ser validado conforme informações constantes do mesmo.

# LIVRO DIÁRIO

Nome : SILVENINA UNIFORMES LTDA EPP

CNPJ : 18.386.337/0001-44

Página : 155

Data	Conta de Débito	Conta de Crédito	Lanço	Histórico	Valor de Débito	Valor de Crédito
22/07/2022	2.1.1.167 ( 6019)	2.1.4.006 ( 10)	3039	Pagamento ref. Compra conf. NFE 180592 - TEXMALHA COMERCIO DE TECIDOS LTDA	1.986,24	1.986,24
22/07/2022	2.1.1.212 ( 6767)	2.1.4.006 ( 10)	3040	Pagamento ref. Compra conf. NFE 40042 - LUTHIMA COMERCIO ATACADISTA DE TECIDOS LTDA	838,49	838,49
22/07/2022	4.1.2.010 ( 611)	1.1.1.001 ( 1)	3041	PAGTO NESTA DATA CONFORME DOC AUXILIAR DO CONHEC. DE TRANSP. ELETR 490583 BRASPRESS TRANSPORTES URGENTES LTDA.	107,09	107,09
22/07/2022	1.1.3.002 ( 3490)	1.1.5.001 ( 3537)	3042	870 Transferência recebida - 22/07 5215 17788- 1 PAINELSIGTV ES - numero 555.215.000.017.788,	780,00	780,00
22/07/2022	1.1.3.002 ( 3490)	1.1.5.001 ( 3537)	3043	976 TED-Crédito em Conta - 104 2844 11343066000109 FMSU VIGILANCI - numero 229.613.148,	4.940,00	4.940,00
22/07/2022	1.1.3.002 ( 3490)	2.1.4.006 ( 10)	3044	900 Pix - Rejeitado - 22/07 18:04 Erro. Tempo excedido. - numero 1.998.087.273,	200,00	200,00
22/07/2022	2.1.4.006 ( 10)	1.1.3.002 ( 3490)	3045	470 Transferência enviada - 22/07 3603 36041-4 SILVERIO SILVA - numero 613.603.000.036.041,	650,00	650,00
22/07/2022	2.1.4.006 ( 10)	1.1.3.002 ( 3490)	3046	109 Pagamento de Boleto - EXCIM IMP E EXP SA - numero 72.201,	2.011,23	2.011,23
22/07/2022	2.1.4.006 ( 10)	1.1.3.002 ( 3490)	3047	109 Pagamento de Boleto - LUTHIMA COMERCIO ATACADISTA DE - numero 72.202,	838,49	838,49
22/07/2022	2.1.4.006 ( 10)	1.1.3.002 ( 3490)	3048	109 Pagamento de Boleto - TEXMALHA COMERCIO DE TECIDOS LTDA - numero 72.203,	1.986,24	1.986,24
22/07/2022	2.1.4.006 ( 10)	1.1.3.002 ( 3490)	3049	144 Pix - Enviado - 22/07 18:04 Sebastiana Andrea Alves Ma - numero 72.204,	200,00	200,00
22/07/2022	4.1.2.016 ( 3865)	1.1.3.002 ( 3490)	3050	144 Pix - Enviado - 22/07 20:32 Sebastiana Andrea Alves Ma - numero 72.205,	200,00	200,00
22/07/2022	4.1.3.003 ( 3896)	1.1.3.002 ( 3490)	3051	258 Tarifa Pix Enviado - Tar. agrupadas - ocorrencia 22/07/2022 - numero 872.031.200.217.417,	1,98	1,98
22/07/2022	1.1.4.006 ( 6903)	1.1.3.002 ( 3490)	3052	351 BB Rende Fácil - numero 9.903,	32,07	32,07
Total do Dia :					<b>20.103,26</b>	<b>20.103,26</b>
23/07/2022	2.1.1.047 ( 4039)	2.1.4.006 ( 10)	3053	Pagamento ref. Compra conf. NFE 8322 - ROVEST COMERCIAL LTDA	1.113,00	1.113,00
23/07/2022	2.1.1.165 ( 5999)	2.1.4.006 ( 10)	3054	Pagamento ref. Compra conf. NFE 397431 - QUATRO K TEXTIL LTDA	2.440,74	2.440,74
Total do Dia :					<b>3.553,74</b>	<b>3.553,74</b>
24/07/2022	2.1.1.021 ( 147)	2.1.4.006 ( 10)	3055	Pagamento ref. Compra conf. NFE 695313 - CIA DE FIACAO E TECIDOS CEDRO E CACHOEIRA	6.228,62	6.228,62
24/07/2022	2.1.1.038 ( 4398)	2.1.4.006 ( 10)	3056	Pagamento ref. Compra conf. NFE 148490 - WEDGE CALCADOS LTDA	749,00	749,00
Total do Dia :					<b>6.977,62</b>	<b>6.977,62</b>
25/07/2022	4.1.3.009 ( 5784)	2.1.4.006 ( 10)	3057	PAGTO NESTA DATA CONFORME DAR- PARCELAMENTO ADM LEI 432/01, PARCELA 33/59.	798,41	798,41
25/07/2022	1.1.5.001 ( 3537)	3.1.1.002 ( 3575)	3058	Venda de Mercadoria a Vista conf. NFE 3006 - MUNICIPIO DE IMPERATRIZ - FUNDO MUNICIPAL DE SAUDE	1.222,60	1.222,60
25/07/2022	1.1.5.001 ( 3537)	3.1.1.002 ( 3575)	3059	Venda de Mercadoria a Vista conf. NFE 3007 - PREFEITURA DE FOZ DO IGUAÇU	750,80	750,80
25/07/2022	1.1.5.001 ( 3537)	3.1.1.002 ( 3575)	3060	Venda de Mercadoria a Vista conf. NFE 3008 - MINISTERIO DA JUSTICA E SEGURANCA PUBLICA	458,35	458,35
25/07/2022	1.1.5.001 ( 3537)	3.1.1.002 ( 3575)	3061	Venda de Mercadoria a Vista conf. NFE 3009 - HOSPITAL DE GUARNICAO DE FLORIANOPOLIS	1.656,50	1.656,50

ETEC - ESCRIT. TEC. DE CONTAB. LTDA



Junta Comercial do Estado do Distrito Federal

Este Livro foi protocolado sob o nº 23/129.876-5 no dia 05/10/2023. Os dados de autenticação estão contidos no Termo de Autenticação que deverá ser validado conforme informações constantes do mesmo.

# LIVRO DIÁRIO

Nome : SILVENINA UNIFORMES LTDA EPP

CNPJ : 18.386.337/0001-44

Página : 156

Data	Conta de Débito	Conta de Crédito	Lançto	Histórico	Valor de Débito	Valor de Crédito
25/07/2022	1.1.5.001 ( 3537)	3.1.1.002 ( 3575)	3062	Venda de Mercadoria a Vista conf. NFE 3010 - HOSPITAL DE GUARNICAO DE FLORIANOPOLIS	1.392,00	1.392,00
25/07/2022	1.3.1.001 ( 93)	1.1.1.001 ( 1)	3063	Compra de Mercadoria a Vista conf. NFE 685 - CARLIN MALHAS E FLORAL TEXTIL EIRELI - ME	269,45	269,45
25/07/2022	1.3.1.001 ( 93)	1.1.1.001 ( 1)	3064	Compra de Mercadoria a Vista conf. NFE 636 - BRASILIA PACK EMBALAGENS LTDA	138,92	138,92
25/07/2022	2.1.1.073 ( 4701)	2.1.4.006 ( 10)	3065	Pagamento ref. Compra conf. NFE 32702 - SERGIPE INDUSTRIAL TEXTIL LTDA	2.350,00	2.350,00
25/07/2022	2.1.1.012 ( 3360)	2.1.4.006 ( 10)	3066	Pagamento ref. Compra conf. NFE 27259 - DINAMICA TECIDOS LTDA	2.766,00	2.766,00
25/07/2022	2.1.1.198 ( 6545)	2.1.4.006 ( 10)	3067	Pagamento ref. Compra conf. NFE 239753 - SANTISTA TEXTIL LTDA.	4.328,28	4.328,28
25/07/2022	2.1.1.208 ( 6712)	2.1.4.006 ( 10)	3068	Pagamento ref. Compra conf. NFE 37194 - LUTHIMA COMERCIO ATACADISTA DE TECIDOS LTDA	304,80	304,80
25/07/2022	2.1.1.016 ( 3407)	2.1.4.006 ( 10)	3069	Pagamento ref. Compra conf. NFE 128623 - FIACAO E TECELAGEM SAO GERALDO LTDA	11.464,65	11.464,65
25/07/2022	2.1.1.073 ( 4701)	2.1.4.006 ( 10)	3070	Pagamento ref. Compra conf. NFE 32988 - SERGIPE INDUSTRIAL TEXTIL LTDA	1.750,00	1.750,00
25/07/2022	4.1.3.002 ( 635)		3071	Pagamento de Multa ref. Compra conf. NFE 27443 - DINAMICA TECIDOS LTDA, vencida em 22/07/2022	57,31	
25/07/2022	2.1.1.012 ( 3360)		3071	Pagamento ref. Compra conf. NFE 27443 - DINAMICA TECIDOS LTDA	15.401,20	
25/07/2022		2.1.4.006 ( 10)	3071	Pagamento ref. Compra conf. NFE 27443 - DINAMICA TECIDOS LTDA		15.458,51
25/07/2022	2.1.1.212 ( 6767)	2.1.4.006 ( 10)	3072	Pagamento ref. Compra conf. NFE 40192 - LUTHIMA COMERCIO ATACADISTA DE TECIDOS LTDA	491,70	491,70
25/07/2022	1.1.3.002 ( 3490)	1.1.5.001 ( 3537)	3073	632 Ordem Banc 12 Sec Tes Nac - 096001820001-06 22 BATALHAO DE INFANTA - numero 3.379.359.000.000,	3.151,00	3.151,00
25/07/2022	1.1.3.002 ( 3490)	1.1.5.001 ( 3537)	3074	632 Ordem Banc 12 Sec Tes Nac - 095593040001-68 BASE DE ADM E APOIO DO - numero 3.381.838.000.000,	139,04	139,04
25/07/2022	4.0.1.001 ( 3445)	1.1.3.002 ( 3490)	3075	144 Pix - Enviado - 23/07 10:11 Fatto In Casa Ltda - numero 72.501,	468,00	468,00
25/07/2022	4.1.2.016 ( 3865)	1.1.3.002 ( 3490)	3076	144 Pix - Enviado - 23/07 19:01 Demilson Bispo De Souza - numero 72.502,	50,00	50,00
25/07/2022	4.1.2.016 ( 3865)	1.1.3.002 ( 3490)	3077	144 Pix - Enviado - 24/07 19:08 Maria Do Socorro Pereira N - numero 72.503,	58,00	58,00
25/07/2022	4.1.2.016 ( 3865)	1.1.3.002 ( 3490)	3078	144 Pix - Enviado - 25/07 12:17 Railene Gomes Lima Evangel - numero 72.504,	300,00	300,00
25/07/2022	2.1.4.006 ( 10)	1.1.3.002 ( 3490)	3079	109 Pagamento de Boleto - numero 72.505,	4.328,28	4.328,28
25/07/2022	2.1.4.006 ( 10)	1.1.3.002 ( 3490)	3080	109 Pagamento de Boleto - DINAMICA TECIDOS LTDA - numero 72.506,	15.458,51	15.458,51
25/07/2022	2.1.4.006 ( 10)	1.1.3.002 ( 3490)	3081	109 Pagamento de Boleto - ROVEST COMERCIAL LTDA - numero 72.507,	1.113,00	1.113,00
25/07/2022	2.1.4.006 ( 10)	1.1.3.002 ( 3490)	3082	109 Pagamento de Boleto - numero 72.508,	2.440,74	2.440,74
25/07/2022	2.1.4.006 ( 10)	1.1.3.002 ( 3490)	3083	109 Pagamento de Boleto - ATLANTA FUNDO DE INV EM DIR CRED N PAD - numero 72.509,	6.228,62	6.228,62
25/07/2022	2.1.4.006 ( 10)	1.1.3.002 ( 3490)	3084	109 Pagamento de Boleto - SOFT WORKS EPI CALCADOS LTDA - numero 72.510,	749,00	749,00
25/07/2022	2.1.4.006 ( 10)	1.1.3.002 ( 3490)	3085	109 Pagamento de Boleto - SERGIPE INDUSTRIAL TEXTIL LTDA - numero 72.511,	1.750,00	1.750,00
25/07/2022	2.1.4.006 ( 10)	1.1.3.002 ( 3490)	3086	109 Pagamento de Boleto - DINAMICA TECIDOS LTDA - numero 72.512,	2.766,00	2.766,00
25/07/2022	2.1.4.006 ( 10)	1.1.3.002 ( 3490)	3087	109 Pagamento de Boleto - LUTHIMA COMERCIO ATACADISTA DE - numero 72.513,	304,80	304,80

ETEC - ESCRIT. TEC. DE CONTAB. LTDA



Junta Comercial do Estado do Distrito Federal

Este Livro foi protocolado sob o nº 23/129.876-5 no dia 05/10/2023. Os dados de autenticação estão contidos no Termo de Autenticação que deverá ser validado conforme informações constantes do mesmo.

# LIVRO DIÁRIO

Nome : SILVENINA UNIFORMES LTDA EPP

CNPJ : 18.386.337/0001-44

Página : 157

Data	Conta de Débito	Conta de Crédito	Lanço	Histórico	Valor de Débito	Valor de Crédito
25/07/2022	4.0.1.001 ( 3445)	1.1.3.002 ( 3490)	3088	109 Pagamento de Boleto - SERGIPE INDUSTRIAL TEXTIL LTDA - numero 72.514,	2.350,00	2.350,00
25/07/2022	2.1.4.006 ( 10)	1.1.3.002 ( 3490)	3089	109 Pagamento de Boleto - FIACAO E TECELAGEM SAO GERALDO - numero 72.515,	11.464,65	11.464,65
25/07/2022	2.1.4.006 ( 10)	1.1.3.002 ( 3490)	3090	375 Impostos - GDF CONTA ARRECADACAO - numero 72.516,	798,41	798,41
25/07/2022	2.1.4.006 ( 10)	1.1.3.002 ( 3490)	3091	109 Pagamento de Boleto - LUTHIMA COMERCIO ATACADISTA DE - numero 72.517,	491,70	491,70
25/07/2022	4.1.3.003 ( 3896)	1.1.3.002 ( 3490)	3092	142 Tarifa MSG - Mês Anterior - Cobrança referente 11/07/2022 - numero 862.060.800.065.385,	6,50	6,50
25/07/2022	4.1.3.003 ( 3896)	1.1.3.002 ( 3490)	3093	258 Tarifa Pix Enviado - Tar. agrupadas - ocorrencia 25/07/2022 - numero 872.061.200.013.890,	9,60	9,60
25/07/2022	1.1.3.002 ( 3490)	1.1.4.006 ( 6903)	3094	798 BB Rende Fácil - numero 9.903,	47.845,77	47.845,77
25/07/2022	1.1.3.002 ( 3490)	3.2.1.005 ( 5883)	3095	900 BB Rende Fácil - numero 112.070.100.012.674,	0,02	0,02
25/07/2022	2.2.3.001 ( 208)	2.1.4.006 ( 10)	3096	Lucros distribuidos referente ao exercicio de 2021 ao sócio, TIAGO TINÔCO OLIVEIRA FONSÊCA	20.000,00	20.000,00
Total do Dia :					<b>167.872,61</b>	<b>167.872,61</b>
26/07/2022	2.1.1.162 ( 5968)	2.1.4.006 ( 10)	3097	Pagamento ref. Compra conf. NFE 30206 - Hantalia Textil Ltda	2.133,34	2.133,34
26/07/2022	2.1.1.198 ( 6545)	2.1.4.006 ( 10)	3098	Pagamento ref. Compra conf. NFE 243093 - SANTIISTA TEXTIL LTDA.	3.664,18	3.664,18
26/07/2022	1.1.3.002 ( 3490)	1.1.5.001 ( 3537)	3099	870 Transferência recebida - 26/07 0338 24943-2 RS 430130 FMS - numero 550.338.000.024.943,	2.005,95	2.005,95
26/07/2022	1.1.3.002 ( 3490)	1.1.5.001 ( 3537)	3100	870 Transferência recebida - 26/07 3391 21373-X SANTA TEREZBL - numero 553.391.000.021.373,	4.148,00	4.148,00
26/07/2022	1.1.3.002 ( 3490)	1.1.5.001 ( 3537)	3101	632 Ordem Banc 12 Sec Tes Nac - 105625750001-51 HOSPITAL GERAL DE SALV - numero 3.394.575.000.000,	1.287,30	1.287,30
26/07/2022	1.1.3.002 ( 3490)	1.1.5.001 ( 3537)	3102	632 Ordem Banc 12 Sec Tes Nac - 003945360006-43 COORDENACÃO-GERAL DE R - numero 3.396.503.000.000,	992,16	992,16
26/07/2022	4.1.1.014 ( 3292)	1.1.3.002 ( 3490)	3103	234 Compra com Cartão - 26/07 12:05 VAREJAO DAS VERDURAS - numero 143.551,	321,02	321,02
26/07/2022	4.1.1.014 ( 3292)	1.1.3.002 ( 3490)	3104	144 Pix - Enviado - 26/07 15:06 Casa De Biscoitos Mineiros - numero 72.601,	324,99	324,99
26/07/2022	4.1.2.016 ( 3865)	1.1.3.002 ( 3490)	3105	144 Pix - Enviado - 26/07 18:22 Ubiramar Lopes Ribeiro Fon - numero 72.602,	180,00	180,00
26/07/2022	4.1.2.001 ( 3254)	1.1.3.002 ( 3490)	3106	109 Pagamento de Boleto - EP SIA ALUGUEL DE EQUIPAMENTOS E COMER - numero 72.603,	58,07	58,07
26/07/2022	2.1.4.006 ( 10)	1.1.3.002 ( 3490)	3107	109 Pagamento de Boleto - numero 72.604,	3.664,18	3.664,18
26/07/2022	2.1.4.006 ( 10)	1.1.3.002 ( 3490)	3108	109 Pagamento de Boleto - BB ADMINISTRADORA DE CARTOES - numero 72.605,	2.711,00	2.711,00
26/07/2022	2.1.4.006 ( 10)	1.1.3.002 ( 3490)	3109	109 Pagamento de Boleto - VALOR CAPITAL MERCANTIL - numero 72.606,	2.133,34	2.133,34
26/07/2022	4.1.2.003 ( 581)	1.1.3.002 ( 3490)	3110	361 Pgto conta água - CAESB - numero 72.607,	1.476,91	1.476,91
26/07/2022	2.1.4.006 ( 10)	1.1.3.002 ( 3490)	3111	109 Pagamento de Boleto - BB ADMINISTRADORA DE CARTOES - numero 72.608,	8.973,62	8.973,62
26/07/2022	4.1.3.003 ( 3896)	1.1.3.002 ( 3490)	3112	258 Tarifa Pix Enviado - Tar. agrupadas - ocorrencia 26/07/2022 - numero 862.071.200.077.942,	1,78	1,78
26/07/2022	1.1.3.002 ( 3490)	1.1.4.006 ( 6903)	3113	798 BB Rende Fácil - numero 9.903,	11.411,48	11.411,48
26/07/2022	1.1.3.002 ( 3490)	3.2.1.005 ( 5883)	3114	900 BB Rende Fácil - numero 112.080.100.006.129,	0,01	0,01
Total do Dia :					<b>45.487,33</b>	<b>45.487,33</b>
27/07/2022	1.1.5.001 ( 3537)	3.1.1.002 ( 3575)	3115	Venda de Mercadoria a Vista conf. NFE 3011 - SERVICO NACIONAL DE APRENDIZAGEM COMERCI	2.915,00	2.915,00

ETEC - ESCRIT. TEC. DE CONTAB. LTDA



Junta Comercial do Estado do Distrito Federal

Este Livro foi protocolado sob o nº 23/129.876-5 no dia 05/10/2023. Os dados de autenticação estão contidos no Termo de Autenticação que deverá ser validado conforme informações constantes do mesmo.

# LIVRO DIÁRIO

Nome : SILVENINA UNIFORMES LTDA EPP

CNPJ : 18.386.337/0001-44

Página : 158

Data	Conta de Débito	Conta de Crédito	Lanço	Histórico	Valor de Débito	Valor de Crédito
27/07/2022	1.1.5.001 ( 3537)	3.1.1.002 ( 3575)	3116	Venda de Mercadoria a Vista conf. NFE 3012 - NONO GRUPO DE ARTILHARIA DE CAMPANHA	1.823,40	1.823,40
27/07/2022	1.1.5.001 ( 3537)	3.1.1.002 ( 3575)	3117	Venda de Mercadoria a Vista conf. NFE 3013 - NONO GRUPO DE ARTILHARIA DE CAMPANHA	2.380,00	2.380,00
27/07/2022	1.1.5.001 ( 3537)	3.1.1.002 ( 3575)	3118	Venda de Mercadoria a Vista conf. NFE 3014 - 8 BATALHAO DE ENGENHARIA DE CONSTRUCAO	666,45	666,45
27/07/2022	1.1.5.001 ( 3537)	3.1.1.002 ( 3575)	3119	Venda de Mercadoria a Vista conf. NFE 3015 - SEGUNDO BATALHAO DE INFANTARIA LEVE	4.376,53	4.376,53
27/07/2022	1.1.5.001 ( 3537)	3.1.1.002 ( 3575)	3120	Venda de Mercadoria a Vista conf. NFE 3016 - COMANDO DA AERONAUTICA	1.437,92	1.437,92
27/07/2022	4.1.2.010 ( 611)	1.1.1.001 ( 1)	3121	PAGTO NESTA DATA CONFORME DOC. AUXILIAR DO CONHEC. DE TRANSP 574091 TNT MERCURIO CARGAS E ENCOMENDAS.	294,22	294,22
27/07/2022	1.1.3.002 ( 3490)	1.1.5.001 ( 3537)	3122	612 Recebimento Fornecedor - FUNDO MUNICIPAL DE SAUDE DE CABO FR - numero 397,	16.946,00	16.946,00
27/07/2022	4.1.2.016 ( 3865)	1.1.3.002 ( 3490)	3123	470 Transferência enviada - 27/07 1044 19776-9 LORENA F COSTA - numero 611.044.000.019.776,	500,00	500,00
27/07/2022	4.1.2.010 ( 611)	1.1.3.002 ( 3490)	3124	144 Pix - Enviado - 27/07 18:19 Elismar Rodrigues De Souza - numero 72.701,	400,00	400,00
27/07/2022	4.1.3.003 ( 3896)	1.1.3.002 ( 3490)	3125	258 Tarifa Pix Enviado - Tar. agrupadas - ocorrencia 27/07/2022 - numero 832.081.200.072.562,	3,96	3,96
27/07/2022	1.1.4.006 ( 6903)	1.1.3.002 ( 3490)	3126	351 BB Rende Fácil - numero 9.903,	16.042,05	16.042,05
				Total do Dia :	<b>47.785,53</b>	<b>47.785,53</b>
28/07/2022	4.1.2.010 ( 611)	2.1.4.006 ( 10)	3127	PAGTO NESTA DATA CONFORME FT 0392021-6 RODO DANNY TRANSP LOG LTDA.	100,46	100,46
28/07/2022	1.1.5.001 ( 3537)	3.1.1.002 ( 3575)	3128	Venda de Mercadoria a Vista conf. NFE 3017 - 4 COMPANHIA DE GUARDAS	1.115,98	1.115,98
28/07/2022	1.3.1.001 ( 93)	1.1.1.001 ( 1)	3129	Compra de Mercadoria a Vista conf. NFE 10233 - SHOWMAQ TOTAL	30,00	30,00
28/07/2022	1.3.1.002 ( 475)	2.1.1.212 ( 6767)	3130	Compra de Mercadoria a Prazo conf. NFE 43436 - LUTHIMA COMERCIO ATACADISTA DE TECIDOS LTDA	116,10	116,10
28/07/2022	4.1.2.010 ( 611)	1.1.1.001 ( 1)	3131	PAGTO NESTA DATA CONFORME DOC. AUXILIAR DO CONHEC. DE TRANSP ELET. 167436 GOL LINHAS AEREAS S/A.	236,13	236,13
28/07/2022	2.1.1.211 ( 6750)	2.1.4.006 ( 10)	3132	Pagamento ref. Compra conf. NFE 249031- INCOMFRAL INDUSTRIA E COMERCIO DE FRALDA.	1.396,00	1.396,00
28/07/2022	1.1.3.002 ( 3490)	1.1.5.001 ( 3537)	3133	976 TED-Crédito em Conta - 104 4497 33469172000168 SERVICO NACION - numero 230.364.490,	15.012,60	15.012,60
28/07/2022	1.1.3.002 ( 3490)	1.1.5.001 ( 3537)	3134	976 TED-Crédito em Conta - 104 4497 33469172000168 SERVICO NACION - numero 230.364.500,	5.500,00	5.500,00
28/07/2022	1.1.3.002 ( 3490)	2.1.4.006 ( 10)	3135	732 Cielo Vendas Crédito - numero 772.492.146,	1.709,03	1.709,03
28/07/2022	1.1.3.002 ( 3490)	1.1.1.001 ( 1)	3136	900 Pix - Recebido - 28/07 18:53 27477139000187 BLUE CONSUL - numero 1.710.062.489,	647,20	647,20
28/07/2022	4.1.2.001 ( 3254)	1.1.3.002 ( 3490)	3137	144 Pix - Enviado - 28/07 10:03 Ep Sia Aluguel De Equipame - numero 72.801,	87,00	87,00
28/07/2022	4.1.2.016 ( 3865)	1.1.3.002 ( 3490)	3138	144 Pix - Enviado - 28/07 17:19 Cleonice Ferreira Da Silva - numero 72.802,	200,00	200,00
28/07/2022	2.1.4.006 ( 10)	1.1.3.002 ( 3490)	3139	109 Pagamento de Boletto - RODO DANNY TRANSPORTES E LOGISTICA EIR - numero 72.803,	100,46	100,46
28/07/2022	4.1.2.016 ( 3865)	1.1.3.002 ( 3490)	3140	109 Pagamento de Boletto - AMAZON SERVICOS - numero 72.804,	85,87	85,87

ETEC - ESCRIT. TEC. DE CONTAB. LTDA



Junta Comercial do Estado do Distrito Federal

Este Livro foi protocolado sob o nº 23/129.876-5 no dia 05/10/2023. Os dados de autenticação estão contidos no Termo de Autenticação que deverá ser validado conforme informações constantes do mesmo.



# LIVRO DIÁRIO

Nome : SILVENINA UNIFORMES LTDA EPP

CNPJ : 18.386.337/0001-44

Página : 159

Data	Conta de Débito	Conta de Crédito	Lanço	Histórico	Valor de Débito	Valor de Crédito
28/07/2022	4.1.2.021 ( 4329)	1.1.3.002 ( 3490)	3141	109 Pagamento de Boleto - MAGALU PAGAMENTOS LTDA - numero 72.805,	106,10	106,10
28/07/2022	4.1.2.016 ( 3865)	1.1.3.002 ( 3490)	3142	144 Pix - Enviado - 28/07 20:13 Lucas Aparecido Afonso Dos - numero 72.806,	120,00	120,00
28/07/2022	4.1.3.003 ( 3896)	1.1.3.002 ( 3490)	3143	258 Tarifa Pix Enviado - Tar. agrupadas - ocorrencia 28/07/2022 - numero 862.091.200.043.724,	2,18	2,18
28/07/2022	1.1.4.006 ( 6903)	1.1.3.002 ( 3490)	3144	351 BB Rende Fácil - numero 9.903,	22.167,22	22.167,22
Total do Dia :					<b>48.732,33</b>	<b>48.732,33</b>
29/07/2022	4.1.2.010 ( 611)	2.1.4.006 ( 10)	3145	PAGTO NESTA DATA CONFORME FT 2207063072 BRASPRESS TRANSPORTES URGENTES LTDA.	2.085,29	2.085,29
29/07/2022	1.3.1.002 ( 475)	2.1.1.214 ( 6781)	3146	Compra de Mercadoria a Prazo conf. NFE 12088 - EXCIM Importacao e Exportacao S/A	3.962,28	3.962,28
29/07/2022	1.3.1.002 ( 475)	2.1.1.188 ( 6392)	3147	Compra de Mercadoria a Prazo conf. NFE 33259 - ARMARINHO NOVIDADES LTDA	518,69	518,69
29/07/2022	1.3.1.001 ( 93)	2.1.1.072 ( 4695)	3148	Compra de Mercadoria a Vista conf. NFE 10256 - Simao Malhas Comercio e Confeccoos LTDA	536,10	536,10
29/07/2022	1.3.1.001 ( 93)	2.1.1.072 ( 4695)	3149	Compra de Mercadoria a Vista conf. NFE 10257 - Simao Malhas Comercio e Confeccoos LTDA	27,25	27,25
29/07/2022	2.1.1.212 ( 6767)	2.1.4.006 ( 10)	3150	Pagamento ref. Compra conf. NFE 40697 - LUTHIMA COMERCIO ATACADISTA DE TECIDOS LTDA	540,58	540,58
29/07/2022	1.1.3.002 ( 3490)	1.1.5.001 ( 3537)	3151	632 Ordem Banc 12 Sec Tes Nac - 095564000001-52 COMANDO DE FRONTEIRA J - numero 3.467.098.000.000,	6.849,88	6.849,88
29/07/2022	1.1.3.002 ( 3490)	1.1.5.001 ( 3537)	3152	632 Ordem Banc 12 Sec Tes Nac - 095564000002-33 COMANDO DE FRONTEIRA J - numero 3.467.442.000.000,	10.017,00	10.017,00
29/07/2022	1.1.3.002 ( 3490)	1.1.5.001 ( 3537)	3153	632 Ordem Banc 12 Sec Tes Nac - 096625170002-00 20 BATALHAO DE INFANTA - numero 3.479.667.000.000,	12.693,34	12.693,34
29/07/2022	4.1.2.016 ( 3865)	1.1.3.002 ( 3490)	3154	144 Pix - Enviado - 29/07 14:51 Gabriella Nayara Dos Santo - numero 72.901,	1.140,00	1.140,00
29/07/2022	4.1.2.016 ( 3865)	1.1.3.002 ( 3490)	3155	144 Pix - Enviado - 29/07 17:17 Cleonice Ferreira Da Silva - numero 72.902,	130,00	130,00
29/07/2022	2.1.4.006 ( 10)	1.1.3.002 ( 3490)	3156	109 Pagamento de Boleto - BRASPRESS TRANSPORTES URGENTES LTDA - numero 72.903,	2.085,29	2.085,29
29/07/2022	2.1.4.006 ( 10)	1.1.3.002 ( 3490)	3157	109 Pagamento de Boleto - LUTHIMA COMERCIO ATACADISTA DE - numero 72.904,	540,58	540,58
29/07/2022	2.1.4.006 ( 10)	1.1.3.002 ( 3490)	3158	144 Pix - Enviado - 29/07 20:11 Silvério Silva Fonseca Net - numero 72.905,	500,00	500,00
29/07/2022	4.1.3.003 ( 3896)	1.1.3.002 ( 3490)	3159	258 Tarifa Pix Enviado - Tar. agrupadas - ocorrencia 29/07/2022 - numero 862.101.200.198.111,	14,95	14,95
29/07/2022	1.1.4.006 ( 6903)	1.1.3.002 ( 3490)	3160	351 BB Rende Fácil - numero 9.903,	25.149,40	25.149,40
Total do Dia :					<b>66.790,63</b>	<b>66.790,63</b>
31/07/2022	4.1.1.001 ( 482)		3161	Vr. ref. PRO LABORE c/ folha - pro-labore	6.101,06	
31/07/2022	4.1.1.002 ( 499)		3161	Vr. ref. SALARIO MES CIVIL c/ folha	4.262,43	
31/07/2022	4.1.1.002 ( 499)		3161	Vr. ref. DIF DE SALARIO c/ folha	774,99	
31/07/2022		3.2.1.001 ( 3)	3161	Desc. VALE TRANSPORTE c/ folha		255,75
31/07/2022		4.1.1.002 ( 499)	3161	Desc. ADIANTAMENTO SALARIO c/ folha		1.915,00
31/07/2022		2.1.2.004 ( 4)	3161	Desc. INSS - Mensal c/ folha		422,48
31/07/2022		2.1.2.004 ( 4)	3161	Desc. INSS - Mensal c/ folha - pro-labore		671,11
31/07/2022		2.1.3.003 ( 697)	3161	Desc. IRRF - Mensal c/ folha		46,29
31/07/2022		2.1.3.003 ( 697)	3161	Desc. IRRF - Mensal c/ folha - pro-labore		623,87
31/07/2022		2.1.2.001 ( 413)	3161	Vr. ref. salários a pagar		2.397,90
31/07/2022		2.1.2.006 ( 3131)	3161	Vr. ref. pro-labore a pagar		4.806,08

ETEC - ESCRIT. TEC. DE CONTAB. LTDA



Junta Comercial do Estado do Distrito Federal

Este Livro foi protocolado sob o nº 23/129.876-5 no dia 05/10/2023. Os dados de autenticação estão contidos no Termo de Autenticação que deverá ser validado conforme informações constantes do mesmo.

# LIVRO DIÁRIO

Nome : SILVENINA UNIFORMES LTDA EPP

CNPJ : 18.386.337/0001-44

Página : 160

Data	Conta de Débito	Conta de Crédito	Lanço	Histórico	Valor de Débito	Valor de Crédito
31/07/2022	4.1.1.006 ( 536)	2.1.2.005 ( 2)	3162	Vr. devido ref. FGTS c/ folha	402,99	402,99
31/07/2022	4.1.4.015 ( 444)	2.1.3.001 ( 468)	3163	SIMPLES Nacional a Recolher 07/2022	38.195,37	38.195,37
31/07/2022	2.1.1.188 ( 6392)	1.1.1.001 ( 1)	3164	Pagamento ref. Compra conf. NFE 33027 - ARMARINHO NOVIDADES LTDA	894,28	894,28
31/07/2022	1.1.3.002 ( 3490)	2.1.4.009 ( 6095)	3165	TRANSEENCIA DO SALDO CREDOR DESTA CONTA NESTA DATA.	0,02	0,02
Total do Dia :					<b>50.631,14</b>	<b>50.631,14</b>
Total do Mês :					<b>1.737.918,55</b>	<b>1.737.918,55</b>

ETEC - ESCRIT. TEC. DE CONTAB. LTDA



Junta Comercial do Estado do Distrito Federal

Este Livro foi protocolado sob o nº 23/129.876-5 no dia 05/10/2023. Os dados de autenticação estão contidos no Termo de Autenticação que deverá ser validado conforme informações constantes do mesmo.

# BALANCETE ANALÍTICO - JULHO/2022

Nome : SILVENINA UNIFORMES LTDA EPP

CNPJ : 18.386.337/0001-44

Página : 161

Conta	Sequência	Descrição	Saldo Anterior	Débito no Mês	Crédito no Mês	Saldo Atual
1		ATIVO	2.148.409,45D	1.176.545,77	1.053.579,14	2.271.376,08D
1.1		ATIVO CIRCULANTE	1.106.010,57D	1.038.501,87	1.053.579,14	1.090.933,30D
1.1.1		CAIXA GERAL	18.563,23D	0,00	8.660,36	9.902,87D
1.1.1.001	1	CAIXA	18.563,23D	0,00	8.660,36	9.902,87D
1.1.2		BENS EM ESTOQUES	232.372,47D	0,00	0,00	232.372,47D
1.1.2.001	24	MERCADORIAS C/ ESTOQUE	232.372,47D	0,00	0,00	232.372,47D
1.1.3		BANCOS	77,70 D	523.207,23	523.207,23	77,70D
1.1.3.001	3483	BANCO DE BRASILIA 103-0491728	77,70 D	0,00	0,00	77,70D
1.1.3.002	3490	BANCO DO BRASIL 1022-7 36.748-6	0,00	523.207,23	523.207,23	0,00
1.1.4		INVESTIMENTOS	121.128,53D	236.440,20	151.952,48	205.616,25D
1.1.4.004	5272	BANCO DO BRASIL 1022-36.748-6 OURO CAP	1.000,00D	0,00	0,00	1.000,00D
1.1.4.006	6903	APLICAÇÃO BB RENDE MAIS	106.158,37D	234.088,86	151.952,48	188.294,75D
1.1.4.007	6910	CONSORCIO E FINANCIAMENTOS	13.970,16D	2.351,34	0,00	16.321,50D
1.1.5		OUTROS CREDITOS	733.868,64D	278.854,44	369.759,07	642.964,01D
1.1.5.001	3537	DUPLICATAS A RECEBER	733.868,64D	278.854,44	369.759,07	642.964,01D
1.2		ATIVO NÃO CIRCULANTE	35.917,44D	0,00	0,00	35.917,44D
1.2.2		IMOBILIZADO	92.982,96D	0,00	0,00	92.982,96D
1.2.2.001	48	MAQUINAS E EQUIPAMENTOS	6.670,06D	0,00	0,00	6.670,06D
1.2.2.002	3667	MOVEIS E UTENSILIOS	25.422,00D	0,00	0,00	25.422,00D
1.2.2.003	3674	EQUIPAMENTOS DE INFORMATICA	5.090,90D	0,00	0,00	5.090,90D
1.2.2.004	3681	INSTALAÇÕES	1.000,00D	0,00	0,00	1.000,00D
1.2.2.006	5418	VEICULOS	54.800,00D	0,00	0,00	54.800,00D
1.2.3		(-) DEPRECIACÃO	57.065,52C	0,00	0,00	57.065,52C
1.2.3.001	3742	(-) DEPREC. MAQUINAS E EQUIPAMENTOS	3.202,35C	0,00	0,00	3.202,35C
1.2.3.002	3759	(-) DEPREC. MOVEIS E UTENSILIOS	15.794,80C	0,00	0,00	15.794,80C
1.2.3.003	3766	(-) DEPREC. EQUIP DE INFORMATICA	3.904,45C	0,00	0,00	3.904,45C
1.2.3.004	3773	(-) DEPREC. INSTALAÇÕES	468,56C	0,00	0,00	468,56C
1.2.3.006	5425	(-) DEPREC. VEICULOS	33.695,36C	0,00	0,00	33.695,36C
1.3		CONTAS DE RESULTADOS PENDENTES	1.006.481,44D	138.043,90	0,00	1.144.525,34D
1.3.1		ENTRADAS DE MERCADORIAS	1.006.481,44D	138.043,90	0,00	1.144.525,34D
1.3.1.001	93	COMPRAS DE MERCADORIAS A VISTA	137.431,21D	10.088,63	0,00	147.519,84D
1.3.1.002	475	COMPRAS DE MERCADORIAS A PRAZO	862.958,82D	119.975,27	0,00	982.934,09D
1.3.1.004	2981	MERCADORIAS TRANSF PARA CONFECÇÃO	5.955,50D	0,00	0,00	5.955,50D
1.3.1.006	4527	RECEBIMENTO DE AMOSTRA GRATIS	135,91D	0,00	0,00	135,91D
1.3.1.007	6651	ENTRADA PARA INDUSTRIALIZACÃO	0,00	7.980,00	0,00	7.980,00D

ETEC - ESCRIT. TEC. DE CONTAB. LTDA



Junta Comercial do Estado do Distrito Federal

Este Livro foi protocolado sob o nº 23/129.876-5 no dia 05/10/2023. Os dados de autenticação estão contidos no Termo de Autenticação que deverá ser validado conforme informações constantes do mesmo.

# BALANCETE ANALÍTICO - JULHO/2022

Nome : SILVENINA UNIFORMES LTDA EPP

CNPJ : 18.386.337/0001-44

Página : 162

Conta	Seqüência	Descrição	Saldo Anterior	Débito no Mês	Crédito no Mês	Saldo Atual
2		PASSIVO	957.281,98C	435.102,38	395.334,09	917.513,69C
2.1		PASSIVO CIRCULANTE	485.179,42C	415.102,38	395.334,09	465.411,13C
2.1.1		FORNECEDORES	298.352,60C	152.573,54	128.590,62	274.369,68C
2.1.1.012	3360	DINAMICA TECIDOS LTDA	30.707,20C	22.347,20	0,00	8.360,00C
2.1.1.014	3384	MAFRATEX IND. E COMERCIO LTDA	0,00	0,00	2.248,08	2.248,08C
2.1.1.016	3407	FIACAO E TECELAGEM SAO GERALDO LTDA	31.932,56C	15.966,28	5.169,46	21.135,74C
2.1.1.021	147	CIA DE FIAC E TECI CEDRO E CACHO	60.207,99C	28.512,73	37.162,07	68.857,33C
2.1.1.022	3797	COMPANHIA INDUSTRIAL TEXTIL	0,00	0,00	20.124,72	20.124,72C
2.1.1.037	4381	QUATRO COMERCIO DE MALHAS LTDA ME	0,00	0,00	197,80	197,80C
2.1.1.038	4398	WEDGE CALCADOS LTDA	1.498,00C	749,00	0,00	749,00C
2.1.1.047	4039	ROVEST COMERCIAL LTDA	5.565,00C	1.113,00	0,00	4.452,00C
2.1.1.050	4060	COTEMINAS S.A.	0,00	0,00	8.600,20	8.600,20C
2.1.1.065	4596	PCT COMERCIO DE TAPECARIA LTDA ME	3.595,00C	0,00	0,00	3.595,00C
2.1.1.072	4695	Simao Malhas Comercio e Confeccoos LTDA	0,00	0,00	615,35	615,35C
2.1.1.073	4701	SERGIPE INDUSTRIAL TEXTIL LTDA	4.100,00C	4.100,00	0,00	0,00
2.1.1.087	4879	EXCIM IMPORTACAO E EXPORTACAO S/A	9.687,55C	3.965,41	10.208,56	15.930,70C
2.1.1.128	5371	COMPANHIA FABRIL MASCARENHAS	26.064,00C	21.252,00	0,00	4.812,00C
2.1.1.159	5937	ITA - DISTRIB. DE MALHAS E TECIDOS LTDA	1.101,22C	550,61	0,00	550,61C
2.1.1.160	5944	INDUSTRIA DE LINHAS TRICHE LTDA	3.745,25C	1.480,30	0,00	2.264,95C
2.1.1.162	5968	Hantalia Textil Ltda	4.854,93C	3.788,27	0,00	1.066,66C
2.1.1.165	5999	QUATRO K TEXTIL LTDA	7.322,23C	2.440,74	3.868,56	8.750,05C
2.1.1.167	6019	TEXMALHA COMERCIO DE TECIDOS LTDA	3.972,48C	1.986,24	0,00	1.986,24C
2.1.1.179	6248	DORLYTEX INDUSTRIA DE ELASTICOS LTDA	0,00	0,00	3.418,80	3.418,80C
2.1.1.181	6286	TECELAGEM SAO FRANCISCO LTDA	5.110,00C	5.110,00	0,00	0,00
2.1.1.188	6392	ARMARINHO NOVIDADES LTDA	3.577,15C	894,28	518,69	3.201,56C
2.1.1.195	6507	FABRICA DE TECIDOS SANTA MARGARIDA	11.798,34C	5.928,34	980,88	6.850,88C
2.1.1.198	6545	SANTISTA TEXTIL LTDA.	62.861,35C	20.818,73	19.897,27	61.939,89C
2.1.1.200	6606	COLORTEXTIL NORDESTE LTDA	3.090,48C	3.090,48	0,00	0,00
2.1.1.205	6668	BALIZA CONFECOES EIRELI	(4.000,00)D	0,00	8.000,00	4.000,00C
2.1.1.207	6705	LUTHIMA COMERCIO ATACADISTA DE	155,80C	155,80	0,00	0,00
2.1.1.208	6712	LUTHIMA COMERCIO ATACADISTA DE	2.265,60C	304,80	0,00	1.960,80C
2.1.1.209	6736	COLORTEXTIL PARTICIPACOES LTDA	361,56C	361,56	0,00	0,00
2.1.1.210	6743	SUN SPECIAL COMERCIO E	7.728,00C	2.576,00	0,00	5.152,00C
2.1.1.211	6750	INCOMFRAL INDUSTRIA E COMERCIO DE	2.792,00C	1.396,00	0,00	1.396,00C
2.1.1.212	6767	LUTHIMA COMERCIO ATACADISTA DE	4.628,91C	1.870,77	688,10	3.446,24C
2.1.1.213	6774	QUATRO MOVEIS LTDA	3.630,00C	1.815,00	0,00	1.815,00C
2.1.1.214	6781	EXCIM Importacao e Exportacao S/A	0,00	0,00	3.962,28	3.962,28C
2.1.1.215	6798	RK TEXTIL LTDA	0,00	0,00	1.529,40	1.529,40C
2.1.1.216	6804	VIA DA MODA CONFECOES LTDA ME	0,00	0,00	1.400,40	1.400,40C
2.1.2		OBRIG. SOCIAIS E TRABALHISTAS	7.629,62C	7.629,63	8.700,56	8.700,55C
2.1.2.001	413	SALARIOS A PAGAR	1.530,07C	1.530,07	2.397,90	2.397,90C
2.1.2.004	4	INSS A RECOLHER	983,49C	983,49	1.093,59	1.093,59C
2.1.2.005	2	FGTS A RECOLHER	309,98C	309,99	402,99	402,98C
2.1.2.006	3131	PRO-LABORE A PAGAR	4.806,08C	4.806,08	4.806,08	4.806,08C
2.1.3		OBRIGAÇÕES TRIBUTARIAS	25.620,23C	25.019,84	38.865,53	39.465,92C
2.1.3.001	468	SIMPLES NACIONAL A RECOLHER	24.996,36C	24.395,97	38.195,37	38.795,76C
2.1.3.003	697	IRRF A RECOLHER	623,87C	623,87	670,16	670,16C

ETEC - ESCRIT. TEC. DE CONTAB. LTDA



Junta Comercial do Estado do Distrito Federal

Este Livro foi protocolado sob o nº 23/129.876-5 no dia 05/10/2023. Os dados de autenticação estão contidos no Termo de Autenticação que deverá ser validado conforme informações constantes do mesmo.

# BALANCETE ANALÍTICO - JULHO/2022

Nome : SILVENINA UNIFORMES LTDA EPP

CNPJ : 18.386.337/0001-44

Página : 163

Conta	Sequência	Descrição	Saldo Anterior	Débito no Mês	Crédito no Mês	Saldo Atual
2.1.4		TITULOS A PAGAR	153.576,97C	229.879,37	219.177,38	<b>142.874,98C</b>
2.1.4.006	10	BB - VALORES A COMPENSAR	27.046,65C	222.688,63	219.177,36	<b>23.535,38C</b>
2.1.4.007	5289	BB - GIRO MIX P102	126.530,31C	7.190,73	0,00	<b>119.339,58C</b>
2.1.4.009	6095	BANCO DO BRASIL 1022-7 36.748-6 A PAGAR	0,01C	0,01	0,02	<b>0,02C</b>
2.2		PATRIMONIO LIQUIDO	472.102,56C	20.000,00	0,00	<b>452.102,56C</b>
2.2.1		CAPITAL SOCIAL	100.000,00C	0,00	0,00	<b>100.000,00C</b>
2.2.1.001	185	CAPITAL	100.000,00C	0,00	0,00	<b>100.000,00C</b>
2.2.3		RESERVAS DE LUCROS	372.102,56C	20.000,00	0,00	<b>352.102,56C</b>
2.2.3.001	208	LUCROS ACUMULADOS	372.102,56C	20.000,00	0,00	<b>352.102,56C</b>

ETEC - ESCRIT. TEC. DE CONTAB. LTDA



Junta Comercial do Estado do Distrito Federal

Este Livro foi protocolado sob o nº 23/129.876-5 no dia 05/10/2023. Os dados de autenticação estão contidos no Termo de Autenticação que deverá ser validado conforme informações constantes do mesmo.

# BALANCETE ANALÍTICO - JULHO/2022

Nome : SILVENINA UNIFORMES LTDA EPP

CNPJ : 18.386.337/0001-44

Página : 164

Conta	Seqüência	Descrição	Saldo Anterior	Débito no Mês	Crédito no Mês	Saldo Atual
3		RECEITAS	2.243.933,74C	3.589,50	287.090,32	<b>2.527.434,56C</b>
3.1		RECEITAS OPERACIONAIS	2.236.993,96C	3.589,50	286.834,44	<b>2.520.238,90C</b>
3.1.1		SAIDAS DE MERCADORIAS	2.357.423,23C	0,00	286.834,44	<b>2.644.257,67C</b>
3.1.1.001		451 VENDAS DE MERCADORIAS A VISTA	704,00C	0,00	0,00	<b>704,00C</b>
3.1.1.002		3575 VENDA DE MERCADORIAS A PRAZO	2.327.161,73C	0,00	278.854,44	<b>2.606.016,17C</b>
3.1.1.003		3582 REMESSA PARA INDUSTRIALIZAÇÃO	29.557,50C	0,00	7.980,00	<b>37.537,50C</b>
3.1.2		(-) DEVOLUÇÃO DE VENDAS	120.429,27D	3.589,50	0,00	<b>124.018,77D</b>
3.1.2.001		3278 (-) DEVOLUÇÃO DE VENDAS	120.429,27D	3.589,50	0,00	<b>124.018,77D</b>
3.2		OUTRAS RECEITAS NAO OPERACIONAIS	6.939,78C	0,00	255,88	<b>7.195,66C</b>
3.2.1		RECEITAS NAO OPERACIONAIS	6.939,78C	0,00	255,88	<b>7.195,66C</b>
3.2.1.001		3 DESPESAS RECUPERADAS	1.458,97C	0,00	255,75	<b>1.714,72C</b>
3.2.1.003		3889 ABATIMENTOS/ DESCONTOS	0,03C	0,00	0,00	<b>0,03C</b>
3.2.1.004		4534 RECEBIMENTO DE AMOSTRA GRATIS	135,91C	0,00	0,00	<b>135,91C</b>
3.2.1.005		5883 JUROS APLICAÇÃO FINANCEIRA	5.344,87C	0,00	0,13	<b>5.345,00C</b>

ETEC - ESCRIT. TEC. DE CONTAB. LTDA



Junta Comercial do Estado do Distrito Federal

Este Livro foi protocolado sob o nº 23/129.876-5 no dia 05/10/2023. Os dados de autenticação estão contidos no Termo de Autenticação que deverá ser validado conforme informações constantes do mesmo.

# BALANCETE ANALÍTICO - JULHO/2022

Nome : SILVENINA UNIFORMES LTDA EPP

CNPJ : 18.386.337/0001-44

Página : 165

Conta	Sequência	Descrição	Saldo Anterior	Débito no Mês	Crédito no Mês	Saldo Atual
4		CUSTOS\ DESPESAS	1.052.806,27D	122.680,90	1.915,00	1.173.572,17D
4.0		CUSTO DA MERCADORIA VENDIDA	212.222,20D	8.902,41	0,00	221.124,61D
4.0.1		CUSTO DA MERCADORIA VENDIDA	212.222,20D	8.902,41	0,00	221.124,61D
4.0.1.001	3445	CUSTO DA MERCADORIA VENDIDA	212.222,20D	8.902,41	0,00	221.124,61D
4.1		DESPESAS ADMINISTRATIVAS	840.584,07D	113.778,49	1.915,00	952.447,56D
4.1.1		DESPESAS COM O PESSOAL	72.558,71D	12.815,08	1.915,00	83.458,79D
4.1.1.001	482	RETIRADA DE PRO-LABORE	36.606,36D	6.101,06	0,00	42.707,42D
4.1.1.002	499	SALARIOS	11.880,28D	5.037,42	1.915,00	15.002,70D
4.1.1.003	2431	FERIAS	2.351,35D	0,00	0,00	2.351,35D
4.1.1.005	529	INSS	8.320,95D	0,00	0,00	8.320,95D
4.1.1.006	536	FGTS	1.922,91D	402,99	0,00	2.325,90D
4.1.1.009	4442	CURSOS PROFISSIONALIZANTES	8.882,10D	170,00	0,00	9.052,10D
4.1.1.014	3292	DESP. ALIMENTAÇÃO	2.594,76D	1.103,61	0,00	3.698,37D
4.1.2		DESPESAS GERAIS	466.153,97D	61.414,36	0,00	527.568,33D
4.1.2.001	3254	DESP. ALUGUEIS	862,00D	145,07	0,00	1.007,07D
4.1.2.002	574	ENERGIA ELETRICA	5.724,09D	0,00	0,00	5.724,09D
4.1.2.003	581	AGUA E ESGOTO	3.356,64D	1.476,91	0,00	4.833,55D
4.1.2.004	598	TELEFONES	4.996,48D	273,07	0,00	5.269,55D
4.1.2.007	604	HONORARIOS CONTABEIS	15.822,00D	4.196,00	0,00	20.018,00D
4.1.2.010	611	FRETES E CARRETOS	76.283,10D	13.224,47	0,00	89.507,57D
4.1.2.013	3285	COMBUSTIVEL E PERIODICO	100,00D	46,48	0,00	146,48D
4.1.2.014	3308	CORREIOS E TELEGRAFOS	4.913,89D	250,26	0,00	5.164,15D
4.1.2.015	3315	DESP. CARTORAIS	5.748,71D	0,00	0,00	5.748,71D
4.1.2.016	3865	DESPESAS COM SERVIÇOS DE TERCEIROS	278.873,57D	31.898,89	0,00	310.772,46D
4.1.2.017	4138	CARTÃO DE CREDITO	3.524,35D	0,00	0,00	3.524,35D
4.1.2.019	4213	MANUTENÇÃO E REFORMA	17.959,79D	0,00	0,00	17.959,79D
4.1.2.021	4329	MATERIAL DE CONSUMO	282,95D	617,41	0,00	900,36D
4.1.2.022	4435	DESPESAS COM INFORMÁTICA	764,92D	0,00	0,00	764,92D
4.1.2.023	4640	DESPESAS COM VEICULOS	30,00D	0,00	0,00	30,00D
4.1.2.024	4992	ARREDONDAMENTOS	2,03D	0,00	0,00	2,03D
4.1.2.025	5043	DESP C/ SOFTWARE	12.388,58D	1.865,87	0,00	14.254,45D
4.1.2.027	5449	LICITAÇÕES	419,20D	305,00	0,00	724,20D
4.1.2.030	5616	VALE TRANSPORTE	256,00D	176,00	0,00	432,00D
4.1.2.033	5722	CERTIFICADO DIGITAL	307,42D	0,00	0,00	307,42D
4.1.2.036	6958	PLANO DE SAÚDE	32.768,25D	6.862,93	0,00	39.631,18D
4.1.2.037	6965	REFEIÇÕES/RESTAURANTES	120,00D	76,00	0,00	196,00D
4.1.2.038	6972	TRANSPORTES	650,00D	0,00	0,00	650,00D
4.1.3		DESPESAS FINANCEIRAS	13.243,90D	1.353,68	0,00	14.597,58D
4.1.3.002	635	MULTAS DE MORA	268,05D	57,31	0,00	325,36D
4.1.3.003	3896	TARIFAS BANCARIAS	2.839,56D	496,20	0,00	3.335,76D
4.1.3.006	642	JUROS DE MORA	2.093,43D	1,76	0,00	2.095,19D
4.1.3.007	4633	MULTAS/ INFRAÇÃO DE TRANSITO	104,13D	0,00	0,00	104,13D
4.1.3.008	5432	SEGUROS	2.460,01D	0,00	0,00	2.460,01D
4.1.3.009	5784	MULTAS DIVERSAS	4.653,72D	798,41	0,00	5.452,13D
4.1.3.010	5814	BRINDES & BONIFICAÇÕES	825,00D	0,00	0,00	825,00D
4.1.4		IMPOSTOS E TAXAS	288.627,49D	38.195,37	0,00	326.822,86D

ETEC - ESCRIT. TEC. DE CONTAB. LTDA



Junta Comercial do Estado do Distrito Federal

Este Livro foi protocolado sob o nº 23/129.876-5 no dia 05/10/2023. Os dados de autenticação estão contidos no Termo de Autenticação que deverá ser validado conforme informações constantes do mesmo.

# BALANCETE ANALÍTICO - JULHO/2022

Nome : SILVENINA UNIFORMES LTDA EPP

CNPJ : 18.386.337/0001-44

Página : 166

Conta	Seqüência	Descrição	Saldo Anterior	Débito no Mês	Crédito no Mês	Saldo Atual
4.1.4.007	3643	MULTA E JUROS	65,34D	0,00	0,00	<b>65,34D</b>
4.1.4.008	659	IPTU/ TLP	681,02D	0,00	0,00	<b>681,02D</b>
4.1.4.012	680	TAXAS/CONTRIBUIÇÕES	3.560,36D	0,00	0,00	<b>3.560,36D</b>
4.1.4.014	4541	ICMS DIFERENCIAL DE ALIQUOTA	4.511,54D	0,00	0,00	<b>4.511,54D</b>
4.1.4.015	444	SIMPLES NACIONAL	279.809,23D	38.195,37	0,00	<b>318.004,60D</b>
			0,00	1.737.918,55	1.737.918,55	0,00

ETEC - ESCRIT. TEC. DE CONTAB. LTDA



Junta Comercial do Estado do Distrito Federal

Este Livro foi protocolado sob o nº 23/129.876-5 no dia 05/10/2023. Os dados de autenticação estão contidos no Termo de Autenticação que deverá ser validado conforme informações constantes do mesmo.



# LIVRO DIÁRIO

Nome : SILVENINA UNIFORMES LTDA EPP

CNPJ : 18.386.337/0001-44

Página : 167

Data	Conta de Débito	Conta de Crédito	Lanço	Histórico	Valor de Débito	Valor de Crédito
01/08/2022	4.1.2.010	( 611) 2.1.4.006	( 10)	3166 PAGTO NESTA DATA CONFORME FT 2207015760 BRASPRESS TRANSPORTES URGENTES LTDA.	964,10	964,10
01/08/2022	4.1.2.010	( 611) 2.1.4.006	( 10)	3167 PAGTO NESTA DATA CONFORME FT 2765816-22 RODONAVES TRANSP E ENCOMENDAS LTDA.	236,26	236,26
01/08/2022	4.1.2.010	( 611) 1.1.1.001	( 1)	3168 PAGTO NESTA DATA CONFORME DOC AUXILIAR DO CONHEC. DE TRANSP ELET. 359147 RODONAVES TRANSPORTES E ENCOMENDAS LTDA.	83,29	83,29
01/08/2022	1.1.5.001	( 3537) 3.1.1.002	( 3575)	3169 Venda de Mercadoria a Vista conf. NFE 3018 - MUNICIPIO DE LACERDOPOLIS	780,00	780,00
01/08/2022	1.1.5.001	( 3537) 3.1.1.002	( 3575)	3170 Venda de Mercadoria a Vista conf. NFE 3019 - FUNDACAO UNIVERSIDADE FEDERAL DE MATO GROSSO	797,80	797,80
01/08/2022	1.1.5.001	( 3537) 3.1.1.002	( 3575)	3171 Venda de Mercadoria a Vista conf. NFE 3020 - SERVIÇO NACIONAL DE APRENDIZAGEM COMERCI	15.575,00	15.575,00
01/08/2022	1.1.5.001	( 3537) 3.1.1.002	( 3575)	3172 Venda de Mercadoria a Vista conf. NFE 3021 - 11º GRUPO DE ARTILHARIA ANTIAÉREA	868,20	868,20
01/08/2022	1.1.5.001	( 3537) 3.1.1.002	( 3575)	3173 Venda de Mercadoria a Vista conf. NFE 3022 - SECRETARIA GERAL DO EXERCITO	2.155,80	2.155,80
01/08/2022	1.3.1.002	( 475) 2.1.1.087	( 4879)	3174 Compra de Mercadoria a Prazo conf. NFE 1701726 - EXCIM IMPORTACAO E EXPORTACAO S/A	1.531,62	1.531,62
01/08/2022	1.3.1.002	( 475) 2.1.1.212	( 6767)	3175 Compra de Mercadoria a Prazo conf. NFE 43673 - LUTHIMA COMERCIO ATACADISTA DE TECIDOS LTDA	4.824,00	4.824,00
01/08/2022	2.1.1.159	( 5937) 2.1.4.006	( 10)	3176 Pagamento ref. Compra conf. NFE 212920 - ITA - DISTRIB. DE MALHAS E TECIDOS LTDA	550,61	550,61
01/08/2022	2.1.1.160	( 5944) 2.1.4.006	( 10)	3177 Pagamento ref. Compra conf. NFE 184038 - INDUSTRIA DE LINHAS TRICHE LTDA	1.479,85	1.479,85
01/08/2022	2.1.1.208	( 6712) 2.1.4.006	( 10)	3178 Pagamento ref. Compra conf. NFE 38030 - LUTHIMA COMERCIO ATACADISTA DE TECIDOS LTDA	828,00	828,00
01/08/2022	1.1.3.002	( 3490) 1.1.5.001	( 3537)	3179 870 Transferência recebida - 01/08 0174 24764-2 MG 310690 FMS - numero 550.174.000.024.764,	18.820,00	18.820,00
01/08/2022	1.1.3.002	( 3490) 1.1.5.001	( 3537)	3180 870 Transferência recebida - 01/08 5430 6882-9 JARDINOPOLBL P - numero 555.430.000.006.882,	780,00	780,00
01/08/2022	2.1.4.006	( 10) 1.1.3.002	( 3490)	3181 109 Pagamento de Boleto - MERCADOPAGO.COM REPRESENTACOES LTDA - numero 80.101,	733,69	733,69
01/08/2022	2.1.4.006	( 10) 1.1.3.002	( 3490)	3182 144 Pix - Enviado - 31/07 09:45 Sheila Tinoco De Oliveira - numero 80.102,	160,00	160,00
01/08/2022	4.1.2.004	( 598) 1.1.3.002	( 3490)	3183 363 Pagto conta telefone - VIVO DF - numero 80.103,	119,99	119,99
01/08/2022	4.1.2.004	( 598) 1.1.3.002	( 3490)	3184 363 Pagto conta telefone - VIVO FIXO/BRASIL - numero 80.104,	137,05	137,05
01/08/2022	4.1.2.016	( 3865) 1.1.3.002	( 3490)	3185 144 Pix - Enviado - 01/08 15:11 Maria Do Socorro Pereira N - numero 80.105,	38,00	38,00
01/08/2022	2.1.4.006	( 10) 1.1.3.002	( 3490)	3186 144 Pix - Enviado - 01/08 15:50 Bilheteria Digital Promoca - numero 80.106,	396,00	396,00
01/08/2022	4.1.2.016	( 3865) 1.1.3.002	( 3490)	3187 144 Pix - Enviado - 01/08 17:52 Elizabeth Yamamoto - numero 80.107,	3.000,00	3.000,00
01/08/2022	4.1.2.016	( 3865) 1.1.3.002	( 3490)	3188 144 Pix - Enviado - 01/08 19:09 Regina Celia Costa Sousa - numero 80.108,	395,00	395,00
01/08/2022	4.0.1.001	( 3445) 1.1.3.002	( 3490)	3189 109 Pagamento de Boleto - SIMAO MALHAS COMERCIO E CONFEC - numero 80.109,	304,08	304,08
01/08/2022	4.0.1.001	( 3445) 1.1.3.002	( 3490)	3190 109 Pagamento de Boleto - ARMARINHOS NOVIDADES LTDA - numero 80.110,	894,28	894,28
01/08/2022	2.1.4.006	( 10) 1.1.3.002	( 3490)	3191 109 Pagamento de Boleto - BRASPRESS TRANSPORTES URGENTES LTDA - numero 80.111,	964,10	964,10

ETEC - ESCRIT. TEC. DE CONTAB. LTDA



Junta Comercial do Estado do Distrito Federal

Este Livro foi protocolado sob o nº 23/129.876-5 no dia 05/10/2023. Os dados de autenticação estão contidos no Termo de Autenticação que deverá ser validado conforme informações constantes do mesmo.

# LIVRO DIÁRIO

Nome : SILVENINA UNIFORMES LTDA EPP  
 CNPJ : 18.386.337/0001-44  
 Página : 168

Data	Conta de Débito	Conta de Crédito	Lançto	Histórico	Valor de Débito	Valor de Crédito
01/08/2022	2.1.4.006 ( 10)	1.1.3.002 ( 3490)	3192	109 Pagamento de Boleto - RODONAVES TRANSPORTES E ENCOMENDAS LTD - numero 80.112,	236,26	236,26
01/08/2022	2.1.4.006 ( 10)	1.1.3.002 ( 3490)	3193	109 Pagamento de Boleto - LUTHIMA COMERCIO ATACADISTA DE - numero 80.113,	828,00	828,00
01/08/2022	2.1.4.006 ( 10)	1.1.3.002 ( 3490)	3194	109 Pagamento de Boleto - INDUSTRIA DE LINHAS TRICHE LTDA - numero 80.114,	1.479,85	1.479,85
01/08/2022	2.1.4.006 ( 10)	1.1.3.002 ( 3490)	3195	109 Pagamento de Boleto - ITA - DISTRIBUIDORA DE MALHAS - numero 80.115,	550,61	550,61
01/08/2022	4.1.3.003 ( 3896)	1.1.3.002 ( 3490)	3196	165 Tarifa Cheque Ouro Manut - Cobrança referente 29/07/2022 - numero 812.130.700.081.993,	15,00	15,00
01/08/2022	4.1.3.003 ( 3896)	1.1.3.002 ( 3490)	3197	258 Tarifa Pix Enviado - Tar. agrupadas - ocorrencia 01/08/2022 - numero 822.131.200.087.974,	6,49	6,49
01/08/2022	1.1.4.006 ( 6903)	1.1.3.002 ( 3490)	3198	351 BB Rende Fácil - numero 9.903,	9.341,60	9.341,60
01/08/2022	2.1.4.009 ( 6095)	1.1.3.002 ( 3490)	3199	TRANSEENCIA DO SALDO CREDOR DESTA CONTA NESTA DATA.	0,02	0,02
Total do Dia :					<b>69.874,55</b>	<b>69.874,55</b>
02/08/2022	1.1.5.001 ( 3537)	3.1.1.002 ( 3575)	3200	Venda de Mercadoria a Vista conf. NFE 3023 - SERVICO NAC. DE APREND. COMERCIAL	687,00	687,00
02/08/2022	3.1.2.001 ( 3278)	1.1.5.001 ( 3537)	3201	Devolução de Venda de Mercadoria conf. NFE 3024 - FUNDACAO UNIVERSIDADE FEDERAL DE MATO GROSSO	797,80	797,80
02/08/2022	1.3.1.002 ( 475)	2.1.1.022 ( 3797)	3202	Compra de Mercadoria a Prazo conf. NFE 110469 - COMPANHIA INDUSTRIAL TEXTIL	14.009,97	14.009,97
02/08/2022	1.3.1.002 ( 475)	2.1.1.012 ( 3360)	3203	Compra de Mercadoria a Prazo conf. NFE 27877 - DINAMICA TECIDOS LTDA	2.553,00	2.553,00
02/08/2022	1.3.1.002 ( 475)	2.1.1.087 ( 4879)	3204	Compra de Mercadoria a Prazo conf. NFE 1702462 - EXCIM IMPORTACAO E EXPORTACAO S/A	2.257,84	2.257,84
02/08/2022	1.3.1.002 ( 475)	2.1.1.165 ( 5999)	3205	Compra de Mercadoria a Prazo conf. NFE 401094 - QUATRO K TEXTIL LTDA	4.614,03	4.614,03
02/08/2022	2.1.1.213 ( 6774)	2.1.4.006 ( 10)	3206	Pagamento ref. Compra conf. NFE 4943 - QUATRO MOVEIS LTDA	1.815,00	1.815,00
02/08/2022	1.1.3.002 ( 3490)	1.1.5.001 ( 3537)	3207	870 Transferência recebida - 02/08 0737 4172-6 PM TANGARA C M - numero 550.737.000.004.172,	780,00	780,00
02/08/2022	1.1.3.002 ( 3490)	1.1.1.001 ( 1)	3208	900 Pix - Recebido - 02/08 09:49 28440250000161 CLEN GEST - - numero 1.731.272.142,	580,00	580,00
02/08/2022	2.1.4.006 ( 10)	1.1.3.002 ( 3490)	3209	470 Transferência enviada - 02/08 1235 450146-2 PRORROUPAS CONF - numero 611.235.000.450.146,	4.600,00	4.600,00
02/08/2022	2.1.4.006 ( 10)	1.1.3.002 ( 3490)	3210	470 Transferência enviada - 02/08 4598 87297-0 CLEONITA PEREI - numero 614.598.000.087.297,	130,00	130,00
02/08/2022	4.1.2.022 ( 4435)	1.1.3.002 ( 3490)	3211	144 Pix - Enviado - 02/08 16:23 Pix Marketplace - numero 80.201,	1.189,00	1.189,00
02/08/2022	2.1.4.006 ( 10)	1.1.3.002 ( 3490)	3212	144 Pix - Enviado - 02/08 18:02 Ycaro Simplicio De Souza R - numero 80.202,	50,00	50,00
02/08/2022	4.1.2.019 ( 4213)	1.1.3.002 ( 3490)	3213	144 Pix - Enviado - 02/08 18:30 Melhor Do Gesso - numero 80.203,	1.200,00	1.200,00
02/08/2022	2.1.4.006 ( 10)	1.1.3.002 ( 3490)	3214	144 Pix - Enviado - 02/08 18:31 Proroupas Confeccoes Ltda - numero 80.204,	1.660,00	1.660,00
02/08/2022	2.1.4.006 ( 10)	1.1.3.002 ( 3490)	3215	144 Pix - Enviado - 02/08 18:41 Domus Comercio De Tintas C - numero 80.205,	1.332,33	1.332,33
02/08/2022	4.1.3.003 ( 3896)	1.1.3.002 ( 3490)	3216	258 Tarifa Pix Enviado - Tar. agrupadas - ocorrencia 02/08/2022 - numero 832.141.200.183.819,	31,00	31,00
02/08/2022	1.1.3.002 ( 3490)	1.1.4.006 ( 6903)	3217	798 BB Rende Fácil - numero 9.903,	8.832,33	8.832,33
02/08/2022	1.1.3.002 ( 3490)	3.2.1.005 ( 5883)	3218	900 BB Rende Fácil - numero 112.150.100.006.690,	0,01	0,01
Total do Dia :					<b>47.119,31</b>	<b>47.119,31</b>

ETEC - ESCRIT. TEC. DE CONTAB. LTDA



Junta Comercial do Estado do Distrito Federal

Este Livro foi protocolado sob o nº 23/129.876-5 no dia 05/10/2023. Os dados de autenticação estão contidos no Termo de Autenticação que deverá ser validado conforme informações constantes do mesmo.

# LIVRO DIÁRIO

Nome : SILVENINA UNIFORMES LTDA EPP

CNPJ : 18.386.337/0001-44

Página : 169

Data	Conta de Débito	Conta de Crédito	Lanço	Histórico	Valor de Débito	Valor de Crédito
03/08/2022	4.1.2.010 ( 611)	2.1.4.006 ( 10)	3219	PAGTO NESTA DATA CONFORME FT FAT BSB 288175 TNT MERCURIO CARGAS E ENCOMENDAS EXPRESSAS LTDA.	204,45	204,45
03/08/2022	1.1.5.001 ( 3537)	3.1.1.002 ( 3575)	3220	Venda de Mercadoria a Vista conf. NFE 3025 - PHM COMERCIO DE PRODUTOS E EQUIPAMENTOS ESPORTIVOS LTDA	245,00	245,00
03/08/2022	1.3.1.002 ( 475)	2.1.1.087 ( 4879)	3221	Compra de Mercadoria a Prazo conf. NFE 1702726 - EXCIM IMPORTACAO E EXPORTACAO S/A	5.285,25	5.285,25
03/08/2022	2.1.1.016 ( 3407)	2.1.4.006 ( 10)	3222	Pagamento ref. Compra conf. NFE 128011 - FIACAO E TECELAGEM SAO GERALDO LTDA	4.501,62	4.501,62
03/08/2022	2.1.1.037 ( 4381)	2.1.4.006 ( 10)	3223	Pagamento ref. Compra conf. NFE 6572 - QUATRO COMERCIO DE MALHAS LTDA ME	197,80	197,80
03/08/2022	1.1.3.002 ( 3490)	1.1.5.001 ( 3537)	3224	870 Transferência recebida - 03/08 3757 12703-5 VARGEOBL PSB - numero 553.757.000.012.703,	390,00	390,00
03/08/2022	1.1.3.002 ( 3490)	1.1.5.001 ( 3537)	3225	870 Transferência recebida - 03/08 4576 13893-2 FMS-PRES FI-FN - numero 554.576.000.013.893,	22.450,00	22.450,00
03/08/2022	1.1.3.002 ( 3490)	1.1.1.001 ( 1)	3226	900 Pix - Recebido - 03/08 14:57 36486666000149 PHM COMERCI - numero 1.739.053.126,	245,00	245,00
03/08/2022	1.1.3.002 ( 3490)	1.1.5.001 ( 3537)	3227	632 Ordem Banc 12 Sec Tes Nac - 114028870001-60 INST.FED.DE EDUC.,CIEN - numero 3.574.639.000.000,	2.377,00	2.377,00
03/08/2022	4.0.1.001 ( 3445)	1.1.3.002 ( 3490)	3228	470 Transferência enviada - 03/08 2895 400881-2 JOSUALDO B PRI - numero 612.895.000.400.881,	3.673,00	3.673,00
03/08/2022	2.1.4.006 ( 10)	1.1.3.002 ( 3490)	3229	109 Pagamento de Boleto - TNT MERCURIO - numero 80.301,	204,45	204,45
03/08/2022	4.1.2.016 ( 3865)	1.1.3.002 ( 3490)	3230	144 Pix - Enviado - 03/08 09:05 Delite Soares Guedes - numero 80.302,	370,00	370,00
03/08/2022	4.1.2.016 ( 3865)	1.1.3.002 ( 3490)	3231	144 Pix - Enviado - 03/08 12:06 Ideraldo Pereira Chaves - numero 80.303,	98,00	98,00
03/08/2022	2.1.4.006 ( 10)	1.1.3.002 ( 3490)	3232	109 Pagamento de Boleto - QUATRO COMERCIO DE MALHAS LTDA ME - numero 80.304,	197,80	197,80
03/08/2022	2.1.4.006 ( 10)	1.1.3.002 ( 3490)	3233	109 Pagamento de Boleto - FIACAO E TECELAGEM SAO GERALDO - numero 80.305,	4.501,62	4.501,62
03/08/2022	4.1.2.016 ( 3865)	1.1.3.002 ( 3490)	3234	144 Pix - Enviado - 03/08 17:40 Barbosa E Moura Comercio D - numero 80.306,	1.000,00	1.000,00
03/08/2022	4.1.2.004 ( 598)	1.1.3.002 ( 3490)	3235	363 Pagto conta telefone - VIVO FIXO/BRASIL - numero 80.307,	137,05	137,05
03/08/2022	2.1.4.006 ( 10)	1.1.3.002 ( 3490)	3236	109 Pagamento de Boleto - QUATRO MOVEIS LTDA - numero 80.308,	1.816,21	1.816,21
03/08/2022	4.1.3.003 ( 3896)	1.1.3.002 ( 3490)	3237	170 Tar Mensal Programa Relac - Cobrança referente 29/07/2022 - numero 812.150.700.087.949,	5,00	5,00
03/08/2022	4.1.3.003 ( 3896)	1.1.3.002 ( 3490)	3238	258 Tarifa Pix Enviado - Tar. agrupadas - ocorrencia 03/08/2022 - numero 862.151.200.269.186,	13,56	13,56
03/08/2022	1.1.4.006 ( 6903)	1.1.3.002 ( 3490)	3239	351 BB Rende Fácil - numero 9.903,	13.445,32	13.445,32
03/08/2022	4.1.3.006 ( 642)	2.1.4.006 ( 10)	3240	109 Pagamento de Boleto - QUATRO MOVEIS LTDA - numero 80.308, REF JUROS DE MORA	1,21	1,21
Total do Dia :					<b>61.359,34</b>	<b>61.359,34</b>
04/08/2022	1.1.5.001 ( 3537)	3.1.1.002 ( 3575)	3241	Venda de Mercadoria a Vista conf. NFE 3026 - SERVIÇO NACIONAL DE APRENDIZAGEM COMERCI	1.679,70	1.679,70
04/08/2022	1.1.5.001 ( 3537)	3.1.1.002 ( 3575)	3242	Venda de Mercadoria a Vista conf. NFE 3027 - FUNDO MUNICIPAL DE SAUDE DE ARAUCARIA	285,00	285,00
04/08/2022	1.3.1.002 ( 475)	2.1.1.016 ( 3407)	3243	Compra de Mercadoria a Prazo conf. NFE 131068 - FIACAO E TECELAGEM SAO GERALDO LTDA	6.830,00	6.830,00
04/08/2022	1.3.1.002 ( 475)	2.1.1.087 ( 4879)	3244	Compra de Mercadoria a Prazo conf. NFE 1703620 - EXCIM IMPORTACAO E EXPORTACAO S/A	981,67	981,67

ETEC - ESCRIT. TEC. DE CONTAB. LTDA



Junta Comercial do Estado do Distrito Federal

Este Livro foi protocolado sob o nº 23/129.876-5 no dia 05/10/2023. Os dados de autenticação estão contidos no Termo de Autenticação que deverá ser validado conforme informações constantes do mesmo.

# LIVRO DIÁRIO

Nome : SILVENINA UNIFORMES LTDA EPP

CNPJ : 18.386.337/0001-44

Página : 170

Data	Conta de Débito	Conta de Crédito	Lanço	Histórico	Valor de Débito	Valor de Crédito
04/08/2022	1.3.1.002 ( 475)	2.1.1.214 ( 6781)	3245	Compra de Mercadoria a Prazo conf. NFE 12441 - EXCIM Importacao e Exportacao S/A	15.980,63	15.980,63
04/08/2022	1.1.3.002 ( 3490)	1.1.5.001 ( 3537)	3246	870 Transferência recebida - 04/08 0314 22181-3 FUNDAÇÃO DE SA - numero 550.314.000.022.181,	14.103,00	14.103,00
04/08/2022	1.1.3.002 ( 3490)	1.1.5.001 ( 3537)	3247	612 Recebimento Fornecedor - FUNDO MUNICIPAL DE ASSISTENCIA SOCI - numero 165.291,	16.500,00	16.500,00
04/08/2022	1.1.3.002 ( 3490)	1.1.5.001 ( 3537)	3248	976 TED-Crédito em Conta - 104 3866 9468040000137 FUNDO MUNICIPA - numero 231.923.690,	608,90	608,90
04/08/2022	2.1.4.006 ( 10)	1.1.3.002 ( 3490)	3249	470 Transferência enviada - 04/08 3603 36041-4 SILVERIO SILVA - numero 613.603.000.036.041,	250,00	250,00
04/08/2022	4.1.2.016 ( 3865)	1.1.3.002 ( 3490)	3250	144 Pix - Enviado - 04/08 11:55 Joel Celvo Rodrigues Da Si - numero 80.401,	30,00	30,00
04/08/2022	2.1.4.006 ( 10)	1.1.3.002 ( 3490)	3251	144 Pix - Enviado - 04/08 14:33 Wj - Malhas Confecoos E C - numero 80.402,	81,90	81,90
04/08/2022	2.1.4.006 ( 10)	1.1.3.002 ( 3490)	3252	109 Pagamento de Boleto - BB ADMINISTRADORA DE CARTOES - numero 80.403,	834,77	834,77
04/08/2022	4.1.3.003 ( 3896)	1.1.3.002 ( 3490)	3253	258 Tarifa Pix Enviado - Tar. agrupadas - ocorrencia 04/08/2022 - numero 862.161.200.295.239,	1,00	1,00
04/08/2022	1.1.4.006 ( 6903)	1.1.3.002 ( 3490)	3254	351 BB Rende Fácil - numero 9.903,	30.014,23	30.014,23
				Total do Dia :	<b>88.180,80</b>	<b>88.180,80</b>
05/08/2022	4.1.2.010 ( 611)	2.1.4.006 ( 10)	3255	PAGTO NESTA DATA CONFORME FT 2207113644 BRASPRESS TRANSPORTES URGENTES LTDA.	950,65	950,65
05/08/2022	2.1.2.005 ( 2)	2.1.4.006 ( 10)	3256	PAGTO NESTA DATA CONFORME GRF- FGTS REF. MÊS 07/2022.	402,99	402,99
05/08/2022	2.1.2.001 ( 413)	2.1.4.006 ( 10)	3257	PAGTO NESTA DATA CONFORME RECIBO DE SALARIO MARIA EDLENE VIEIRA DE ALENCAR REF. MÊS 07/2022.	1.176,89	1.176,89
05/08/2022	4.1.1.014 ( 3292)	1.1.1.001 ( 1)	3258	PAGTO NESTA DATA CONFORME RECIBO DE VALE REFEIÇÃO MARIA EDLENE VIEIRA DE ALENCAR REF. MÊS 07/2022.	228,80	228,80
05/08/2022	2.1.2.001 ( 413)	2.1.4.006 ( 10)	3259	PAGTO NESTA DATA CONFORME RECIBO DE SALARIO THAIS FERNANDA SOUZA DE OLIVEIRA REFERENTE MÊS 07/2022.	1.221,01	1.221,01
05/08/2022	4.1.1.014 ( 3292)	1.1.1.001 ( 1)	3260	PAGTO NESTA DATA CONFORME RECIBO DE VALE REFEIÇÃO THAIS FERNANDA SOUZA DE OLIVEIRA REFERENTE MÊS 05/2022.	228,80	228,80
05/08/2022	4.1.2.030 ( 5616)	1.1.1.001 ( 1)	3261	PAGTO NESTA DATA CONFORME RECIBO DE VALE TRANSPORTE THAIS FERNANDA SOUZA DE OLIVEIRA REFERENTE MÊS 07/2022.	176,00	176,00
05/08/2022	2.1.2.006 ( 3131)	2.1.4.006 ( 10)	3262	PAGTO PRO-LABORE CONF. R/S TIAGO TINÓCO OLIVEIRA FONSÉCA REF. MÊS 07/2022.	4.806,08	4.806,08
05/08/2022	1.1.5.001 ( 3537)	3.1.1.002 ( 3575)	3263	Venda de Mercadoria a Vista conf. NFE 3028 - FUND. DE ASSISTENCIA SOCIAL DE JANAUBA	2.157,60	2.157,60
05/08/2022	1.1.5.001 ( 3537)	3.1.1.002 ( 3575)	3264	Venda de Mercadoria a Vista conf. NFE 3029 - FUND. DE ASSISTENCIA SOCIAL DE JANAUBA	359,60	359,60
05/08/2022	1.1.5.001 ( 3537)	3.1.1.002 ( 3575)	3265	Venda de Mercadoria a Vista conf. NFE 3030 - FUND. DE ASSISTENCIA SOCIAL DE JANAUBA	5.034,40	5.034,40
05/08/2022	1.1.5.001 ( 3537)	3.1.1.002 ( 3575)	3266	Venda de Mercadoria a Vista conf. NFE 3031 - FUND. DE ASSISTENCIA SOCIAL DE JANAUBA	1.618,20	1.618,20
05/08/2022	1.1.5.001 ( 3537)	3.1.1.002 ( 3575)	3267	Venda de Mercadoria a Vista conf. NFE 3032 - FUND. DE ASSISTENCIA SOCIAL DE JANAUBA	11.687,00	11.687,00
05/08/2022	1.1.5.001 ( 3537)	3.1.1.002 ( 3575)	3268	Venda de Mercadoria a Vista conf. NFE 3033 - FUND. DE ASSISTENCIA SOCIAL DE JANAUBA	3.056,60	3.056,60
05/08/2022	1.1.5.001 ( 3537)	3.1.1.002 ( 3575)	3269	Venda de Mercadoria a Vista conf. NFE 3034 - FUND. DE ASSISTENCIA SOCIAL DE JANAUBA	539,40	539,40

ETEC - ESCRIT. TEC. DE CONTAB. LTDA



Junta Comercial do Estado do Distrito Federal

Este Livro foi protocolado sob o nº 23/129.876-5 no dia 05/10/2023. Os dados de autenticação estão contidos no Termo de Autenticação que deverá ser validado conforme informações constantes do mesmo.

# LIVRO DIÁRIO

Nome : SILVENINA UNIFORMES LTDA EPP

CNPJ : 18.386.337/0001-44

Página : 171

Data	Conta de Débito	Conta de Crédito	Lanço	Histórico	Valor de Débito	Valor de Crédito
05/08/2022	1.1.5.001 ( 3537)	3.1.1.002 ( 3575)	3270	Venda de Mercadoria a Vista conf. NFE 3035 - BASE ADMINISTRATIVA DA GUARNICAO DE JOAO PESSOA	2.670,03	2.670,03
05/08/2022	1.3.1.002 ( 475)	2.1.1.198 ( 6545)	3271	Compra de Mercadoria a Prazo conf. NFE 250473 - SANTISTA TEXTIL LTDA.	21.302,47	21.302,47
05/08/2022	2.1.1.198 ( 6545)	2.1.4.006 ( 10)	3272	Pagamento ref. Compra conf. NFE 237903 - SANTISTA TEXTIL LTDA.	2.134,68	2.134,68
05/08/2022	2.1.1.195 ( 6507)	2.1.4.006 ( 10)	3273	Pagamento ref. Compra conf. NFE 91287 - FABRICA DE TECIDOS SANTA MARGARIDA S/A	2.935,00	2.935,00
05/08/2022	1.1.3.002 ( 3490)	1.1.1.001 ( 1)	3274	900 Pix - Recebido - 05/08 12:25 00081621701115 Iran Sotero - numero 1.749.867.861,	90,00	90,00
05/08/2022	2.1.4.006 ( 10)	1.1.3.002 ( 3490)	3275	470 Transferência enviada - 05/08 1022 108230-2 TIAGO TINOCO O - numero 611.022.000.108.230,	500,00	500,00
05/08/2022	2.1.4.006 ( 10)	1.1.3.002 ( 3490)	3276	470 Transferência enviada - 05/08 1235 450146-2 PROROUPAS CONF - numero 611.235.000.450.146,	3.200,00	3.200,00
05/08/2022	4.1.2.016 ( 3865)	1.1.3.002 ( 3490)	3277	470 Transferência enviada - 05/08 2500 20713-6 JONAS R OLIVEI - numero 612.500.000.020.713,	3.401,69	3.401,69
05/08/2022	2.1.4.006 ( 10)	1.1.3.002 ( 3490)	3278	470 Transferência enviada - 05/08 2911 100608-8 MARIA E V ALEN - numero 612.911.000.100.608,	1.405,69	1.405,69
05/08/2022	2.1.4.006 ( 10)	1.1.3.002 ( 3490)	3279	470 Transferência enviada - 05/08 3602 24968-8 THAIS FERNANDA - numero 613.602.000.024.968,	1.625,81	1.625,81
05/08/2022	2.1.4.006 ( 10)	1.1.3.002 ( 3490)	3280	109 Pagamento de Boleto - JARDIM DE INFANCIA SANTA LUZIA LTDA - numero 80.501,	749,00	749,00
05/08/2022	2.1.4.006 ( 10)	1.1.3.002 ( 3490)	3281	144 Pix - Enviado - 05/08 10:34 Lucas Aparecido Afonso Dos - numero 80.502,	120,00	120,00
05/08/2022	2.1.4.006 ( 10)	1.1.3.002 ( 3490)	3282	144 Pix - Enviado - 05/08 11:10 Flavia Da Costa De Souza - numero 80.503,	100,00	100,00
05/08/2022	4.1.2.016 ( 3865)	1.1.3.002 ( 3490)	3283	144 Pix - Enviado - 05/08 11:30 Joel Celvo Rodrigues Da Si - numero 80.504,	100,00	100,00
05/08/2022	2.1.4.006 ( 10)	1.1.3.002 ( 3490)	3284	144 Pix - Enviado - 05/08 16:00 Magalu Pagamentos Ltda - numero 80.505,	66,17	66,17
05/08/2022	2.1.4.006 ( 10)	1.1.3.002 ( 3490)	3285	144 Pix - Enviado - 05/08 16:36 Barbearia Guerreiros - numero 80.506,	30,00	30,00
05/08/2022	4.1.2.016 ( 3865)	1.1.3.002 ( 3490)	3286	144 Pix - Enviado - 05/08 16:41 Regina Celia Costa Sousa - numero 80.507,	1.360,79	1.360,79
05/08/2022	2.1.4.006 ( 10)	1.1.3.002 ( 3490)	3287	109 Pagamento de Boleto - FABRICA DE TECIDOS SANTA MARGA - numero 80.508,	2.935,00	2.935,00
05/08/2022	2.1.1.205 ( 6668)	1.1.3.002 ( 3490)	3288	109 Pagamento de Boleto - BALIZA CONFECOES EIRELI - numero 80.509,	4.000,00	4.000,00
05/08/2022	2.1.1.225 ( 6927)	1.1.3.002 ( 3490)	3289	109 Pagamento de Boleto - FUNDO DE INVESTIMENTO EM DIREITOS CRED - numero 80.510,	1.380,00	1.380,00
05/08/2022	2.1.4.006 ( 10)	1.1.3.002 ( 3490)	3290	109 Pagamento de Boleto - BRASPRESS TRANSPORTES URGENTES LTDA - numero 80.511,	950,65	950,65
05/08/2022	2.1.4.006 ( 10)	1.1.3.002 ( 3490)	3291	109 Pagamento de Boleto - numero 80.512,	2.134,68	2.134,68
05/08/2022	2.1.4.006 ( 10)	1.1.3.002 ( 3490)	3292	375 Impostos - numero 80.513,	402,99	402,99
05/08/2022	4.1.2.016 ( 3865)	1.1.3.002 ( 3490)	3293	144 Pix - Enviado - 05/08 17:26 Lucrenilson Rodrigues - numero 80.514,	614,89	614,89
05/08/2022	4.1.2.016 ( 3865)	1.1.3.002 ( 3490)	3294	144 Pix - Enviado - 05/08 17:29 Maria Do Socorro Pereira N - numero 80.515,	788,00	788,00
05/08/2022	4.1.2.016 ( 3865)	1.1.3.002 ( 3490)	3295	144 Pix - Enviado - 05/08 18:05 Sebastiana Andrea Alves Ma - numero 80.516,	892,00	892,00
05/08/2022	4.1.2.019 ( 4213)	1.1.3.002 ( 3490)	3296	144 Pix - Enviado - 05/08 19:08 Melhor Do Gesso - numero 80.517,	1.200,00	1.200,00
05/08/2022	4.1.2.010 ( 611)	1.1.3.002 ( 3490)	3297	144 Pix - Enviado - 05/08 19:14 Elismar Rodrigues De Souza - numero 80.518,	700,00	700,00

ETEC - ESCRIT. TEC. DE CONTAB. LTDA



Junta Comercial do Estado do Distrito Federal

Este Livro foi protocolado sob o nº 23/129.876-5 no dia 05/10/2023. Os dados de autenticação estão contidos no Termo de Autenticação que deverá ser validado conforme informações constantes do mesmo.

# LIVRO DIÁRIO

Nome : SILVENINA UNIFORMES LTDA EPP

CNPJ : 18.386.337/0001-44

Página : 172

Data	Conta de Débito	Conta de Crédito	Lanço	Histórico	Valor de Débito	Valor de Crédito
05/08/2022	4.1.2.016 ( 3865)	1.1.3.002 ( 3490)	3298	144 Pix - Enviado - 05/08 19:15 Ubiramar Lopes Ribeiro Fon - numero 80.519,	500,00	500,00
05/08/2022	4.1.3.003 ( 3896)	1.1.3.002 ( 3490)	3299	258 Tarifa Pix Enviado - Tar. agrupadas - ocorrencia 05/08/2022 - numero 882.171.300.407.165,	58,77	58,77
05/08/2022	1.1.3.002 ( 3490)	1.1.4.006 ( 6903)	3300	798 BB Rende Fácil - numero 9.903,	29.126,13	29.126,13
05/08/2022	1.1.3.002 ( 3490)	3.2.1.005 ( 5883)	3301	900 BB Rende Fácil - numero 132.180.100.003.690,	0,01	0,01
Total do Dia :					<b>121.118,47</b>	<b>121.118,47</b>
06/08/2022	4.1.3.008 ( 5432)	2.1.4.006 ( 10)	3302	PAGTO NESTA DATA CONFORME FT 06190202285010775 TOKIO MARINE SEGURADORA S.A.	470,00	470,00
06/08/2022	2.1.1.210 ( 6743)	2.1.4.006 ( 10)	3303	Pagamento ref. Compra conf. NFE 55150- SUN SPECIAL COMERCIO E REPRESENTACOES LT.	2.576,00	2.576,00
Total do Dia :					<b>3.046,00</b>	<b>3.046,00</b>
08/08/2022	4.1.2.025 ( 5043)	2.1.4.006 ( 10)	3304	PAGTO NESTA DATA CONFORME FT 90109 EFFECTI TECNOLOGIA WEB LTDA ME.	1.867,09	1.867,09
08/08/2022	1.1.5.001 ( 3537)	3.1.1.002 ( 3575)	3305	Venda de Mercadoria a Vista conf. NFE 3036 - FUNDO MUNICIPAL DE Acao SOCIAL DE AQUIDAUANA	4.462,48	4.462,48
08/08/2022	1.3.1.002 ( 475)	2.1.1.198 ( 6545)	3306	Compra de Mercadoria a Prazo conf. NFE 250592 - SANTISTA TEXTIL LTDA.	1.934,02	1.934,02
08/08/2022	2.1.1.198 ( 6545)	2.1.4.006 ( 10)	3307	Pagamento ref. Compra conf. NFE 238058 - SANTISTA TEXTIL LTDA.	1.321,20	1.321,20
08/08/2022	2.1.1.198 ( 6545)	2.1.4.006 ( 10)	3308	Pagamento ref. Compra conf. NFE 239753 - SANTISTA TEXTIL LTDA.	4.459,44	4.459,44
08/08/2022	2.1.1.198 ( 6545)	2.1.4.006 ( 10)	3309	Pagamento ref. Compra conf. NFE 242992 - SANTISTA TEXTIL LTDA.	1.259,73	1.259,73
08/08/2022	2.1.1.215 ( 6798)	2.1.4.006 ( 10)	3310	Pagamento ref. Compra conf. NFE 9291 - RK TEXTIL LTDA	768,00	768,00
08/08/2022	1.1.3.002 ( 3490)	1.1.5.001 ( 3537)	3311	870 Transferência recebida - 08/08 0688 26739- 2 ABAETE - numero 550.688.000.026.739,	2.398,00	2.398,00
08/08/2022	1.1.3.002 ( 3490)	1.1.5.001 ( 3537)	3312	976 TED-Crédito em Conta - 104 4497 33469172000168 SERVICO NACION - numero 232.973.892,	308,00	308,00
08/08/2022	1.1.3.002 ( 3490)	1.1.5.001 ( 3537)	3313	632 Ordem Banc 12 Sec Tes Nac - 103029120001- 71 11 GRUPO DE ARTILHARIA - numero 3.672.748.000.000,	877,58	877,58
08/08/2022	2.1.4.006 ( 10)	1.1.3.002 ( 3490)	3314	234 Compra com Cartão - 06/08 20:43 MP *BIPLAB - numero 174.610,	24,00	24,00
08/08/2022	2.1.4.006 ( 10)	1.1.3.002 ( 3490)	3315	234 Compra com Cartão - 07/08 14:06 AMARONE GASTRONOMIA - numero 250.811,	363,18	363,18
08/08/2022	2.1.4.006 ( 10)	1.1.3.002 ( 3490)	3316	470 Transferência enviada - 08/08 1022 108230- 2 TIAGO TINOCO O - numero 611.022.000.108.230,	1.500,00	1.500,00
08/08/2022	2.1.4.006 ( 10)	1.1.3.002 ( 3490)	3317	470 Transferência enviada - 08/08 1235 450146- 2 PRORROUPAS CONF - numero 611.235.000.450.146,	12.000,00	12.000,00
08/08/2022	2.1.4.006 ( 10)	1.1.3.002 ( 3490)	3318	470 Transferência enviada - 08/08 3603 36041-4 SILVERIO SILVA - numero 613.603.000.036.041,	550,00	550,00
08/08/2022	2.1.4.006 ( 10)	1.1.3.002 ( 3490)	3319	144 Pix - Enviado - 06/08 11:41 Art Fibras Industria E Com - numero 80.801,	400,00	400,00
08/08/2022	4.1.2.016 ( 3865)	1.1.3.002 ( 3490)	3320	144 Pix - Enviado - 06/08 12:05 Flavia Da Costa De Souza - numero 80.802,	1.175,00	1.175,00
08/08/2022	2.1.4.006 ( 10)	1.1.3.002 ( 3490)	3321	144 Pix - Enviado - 06/08 12:09 Silvério Silva Fonseca Net - numero 80.803,	150,00	150,00
08/08/2022	2.1.4.006 ( 10)	1.1.3.002 ( 3490)	3322	144 Pix - Enviado - 08/08 11:24 Geiza Araujo Ferreira - numero 80.804,	3.288,50	3.288,50
08/08/2022	2.1.4.006 ( 10)	1.1.3.002 ( 3490)	3323	144 Pix - Enviado - 08/08 16:29 Amazonas Decoracoes - numero 80.805,	321,00	321,00

ETEC - ESCRIT. TEC. DE CONTAB. LTDA



Junta Comercial do Estado do Distrito Federal

Este Livro foi protocolado sob o nº 23/129.876-5 no dia 05/10/2023. Os dados de autenticação estão contidos no Termo de Autenticação que deverá ser validado conforme informações constantes do mesmo.

# LIVRO DIÁRIO

Nome : SILVENINA UNIFORMES LTDA EPP

CNPJ : 18.386.337/0001-44

Página : 173

Data	Conta de Débito	Conta de Crédito	Lanço	Histórico	Valor de Débito	Valor de Crédito
08/08/2022	2.1.4.006 ( 10)	1.1.3.002 ( 3490)	3324	144 Pix - Enviado - 08/08 16:42 Sheila Tinoco De Oliveira - numero 80.806,	1.200,00	1.200,00
08/08/2022	2.1.4.006 ( 10)	1.1.3.002 ( 3490)	3325	109 Pagamento de Boleto - numero 80.807,	4.459,44	4.459,44
08/08/2022	2.1.4.006 ( 10)	1.1.3.002 ( 3490)	3326	109 Pagamento de Boleto - numero 80.808,	1.259,73	1.259,73
08/08/2022	2.1.4.006 ( 10)	1.1.3.002 ( 3490)	3327	109 Pagamento de Boleto - numero 80.809,	1.321,20	1.321,20
08/08/2022	2.1.4.006 ( 10)	1.1.3.002 ( 3490)	3328	109 Pagamento de Boleto - TOKIO MARINE SEGURADORA S A - numero 80.810,	470,00	470,00
08/08/2022	2.1.4.006 ( 10)	1.1.3.002 ( 3490)	3329	109 Pagamento de Boleto - CONTINENTALBANCO NP FIDC NP - numero 80.811,	768,00	768,00
08/08/2022	2.1.4.006 ( 10)	1.1.3.002 ( 3490)	3330	109 Pagamento de Boleto - EFFECTI TECNOLOGIA WEB LTDA - numero 80.812,	1.867,09	1.867,09
08/08/2022	4.1.2.036 ( 6958)	1.1.3.002 ( 3490)	3331	109 Pagamento de Boleto - BRADESCO SAUDE S A - numero 80.813,	3.248,53	3.248,53
08/08/2022	2.1.4.007 ( 5289)	1.1.3.002 ( 3490)	3332	500 BB GIRO PRONAMPE - numero 123.532.870.000.059,	7.144,54	7.144,54
08/08/2022	4.1.3.003 ( 3896)	1.1.3.002 ( 3490)	3333	258 Tarifa Pix Enviado - Tar. agrupadas - ocorrencia 08/08/2022 - numero 862.201.200.095.322,	38,61	38,61
08/08/2022	1.1.3.002 ( 3490)	1.1.4.006 ( 6903)	3334	798 BB Rende Fácil - numero 9.903,	37.965,23	37.965,23
08/08/2022	1.1.3.002 ( 3490)	3.2.1.005 ( 5883)	3335	900 BB Rende Fácil - numero 112.210.100.004.869,	0,02	0,02
Total do Dia :					<b>99.169,61</b>	<b>99.169,61</b>
09/08/2022	1.3.1.002 ( 475)	2.1.1.016 ( 3407)	3336	Compra de Mercadoria a Prazo conf. NFE 131234 - FIACAO E TECELAGEM SAO GERALDO LTDA	14.001,34	14.001,34
09/08/2022	1.3.1.002 ( 475)	2.1.1.195 ( 6507)	3337	Compra de Mercadoria a Prazo conf. NFE 92416 - FABRICA DE TECIDOS SANTA MARGARIDA S/A	5.406,06	5.406,06
09/08/2022	1.3.1.001 ( 93)	1.1.1.001 ( 1)	3338	Compra de Mercadoria a Vista conf. NFE 668 - BRASILIA PACK EMBALAGENS LTDA	167,46	167,46
09/08/2022	2.1.1.162 ( 5968)	2.1.4.006 ( 10)	3339	Pagamento ref. Compra conf. NFE 30483 - Hantalia Textil Ltda	1.066,66	1.066,66
09/08/2022	2.1.1.065 ( 4596)	2.1.4.006 ( 10)	3340	Pagamento ref. Compra conf. NFE 34173 - PCT COMERCIO DE TAPECARIA LTDA ME	2.195,00	2.195,00
09/08/2022	2.1.1.198 ( 6545)	2.1.4.006 ( 10)	3341	Pagamento ref. Compra conf. NFE 243092 - SANTISTA TEXTIL LTDA.	4.054,89	4.054,89
09/08/2022	2.1.4.006 ( 10)	1.1.3.002 ( 3490)	3342	144 Pix - Enviado - 09/08 09:36 Industria E Comercio Maia - numero 80.901,	218,00	218,00
09/08/2022	4.1.2.026 ( 5401)	1.1.3.002 ( 3490)	3343	144 Pix - Enviado - 09/08 14:20 Unai Pecas E Servicos - numero 80.902,	685,00	685,00
09/08/2022	2.1.4.006 ( 10)	1.1.3.002 ( 3490)	3344	144 Pix - Enviado - 09/08 15:08 Magalhaes Marques Papelari - numero 80.903,	497,70	497,70
09/08/2022	2.1.4.006 ( 10)	1.1.3.002 ( 3490)	3345	109 Pagamento de Boleto - PCT COMERCIO DE TAPECARIA EIRE - numero 80.904,	2.195,00	2.195,00
09/08/2022	2.1.4.006 ( 10)	1.1.3.002 ( 3490)	3346	109 Pagamento de Boleto - numero 80.905,	4.054,89	4.054,89
09/08/2022	2.1.4.006 ( 10)	1.1.3.002 ( 3490)	3347	109 Pagamento de Boleto - RAIZES FIDC MULTISSETORIAL LP - numero 80.906,	1.066,66	1.066,66
09/08/2022	2.1.4.006 ( 10)	1.1.3.002 ( 3490)	3348	144 Pix - Enviado - 09/08 16:51 Joel Celvo Rodrigues Da Si - numero 80.907,	1.773,50	1.773,50
09/08/2022	4.1.3.003 ( 3896)	1.1.3.002 ( 3490)	3349	258 Tarifa Pix Enviado - Tar. agrupadas - ocorrencia 09/08/2022 - numero 862.211.200.369.075,	23,85	23,85
09/08/2022	1.1.3.002 ( 3490)	1.1.4.006 ( 6903)	3350	798 BB Rende Fácil - numero 9.903,	10.514,58	10.514,58
Total do Dia :					<b>47.920,59</b>	<b>47.920,59</b>
10/08/2022	2.1.3.001 ( 468)	2.1.4.006 ( 10)	3351	PAGTO GUIA SIMPLES NACIONAL MÊS 06/2022. DAS COMPLEMENTAR.	647,99	647,99
10/08/2022	4.1.4.007 ( 3643)	2.1.3.001 ( 468)	3352	PAGTO GUIA SIMPLES NACIONAL MÊS 06/2022. JUROS/MULTA.	47,60	47,60
10/08/2022	2.1.1.179 ( 6248)	2.1.4.006 ( 10)	3353	Pagamento ref. Compra conf. NFE 41792 - DORLYTEX INDUSTRIA DE ELASTICOS LTDA	1.139,60	1.139,60

ETEC - ESCRIT. TEC. DE CONTAB. LTDA



Junta Comercial do Estado do Distrito Federal

Este Livro foi protocolado sob o nº 23/129.876-5 no dia 05/10/2023. Os dados de autenticação estão contidos no Termo de Autenticação que deverá ser validado conforme informações constantes do mesmo.

# LIVRO DIÁRIO

Nome : SILVENINA UNIFORMES LTDA EPP

CNPJ : 18.386.337/0001-44

Página : 174

Data	Conta de Débito	Conta de Crédito	Lanço	Histórico	Valor de Débito	Valor de Crédito
10/08/2022	1.1.5.001 ( 3537)	3.1.1.002 ( 3575)	3354	Venda de Mercadoria a Vista conf. NFE 3037 - MUNICIPIO DE ITAUBA	316,08	316,08
10/08/2022	1.1.5.001 ( 3537)	3.1.1.002 ( 3575)	3355	Venda de Mercadoria a Vista conf. NFE 3038 - MUNICIPIO DE ARAUCARIA	6.787,50	6.787,50
10/08/2022	1.3.1.002 ( 475)	2.1.1.012 ( 3360)	3356	Compra de Mercadoria a Prazo conf. NFE 27944 - DINAMICA TECIDOS LTDA	20.636,00	20.636,00
10/08/2022	2.1.1.198 ( 6545)	2.1.4.006 ( 10)	3357	Pagamento ref. Compra conf. NFE 238311 - SANTISTA TEXTIL LTDA.	1.752,94	1.752,94
10/08/2022	2.1.1.160 ( 5944)	2.1.4.006 ( 10)	3358	Pagamento ref. Compra conf. NFE 186068 - INDUSTRIA DE LINHAS TRICHE LTDA	785,10	785,10
10/08/2022	1.1.3.002 ( 3490)	1.1.5.001 ( 3537)	3359	870 Transferência recebida - 10/08 0261 9354-8 SESC AP CONSEL - numero 550.261.000.009.354,	1.107,30	1.107,30
10/08/2022	1.1.3.002 ( 3490)	1.1.5.001 ( 3537)	3360	870 Transferência recebida - 10/08 1311 24281-0 PMA TRIBUTOS - numero 551.311.000.024.281,	5.525,00	5.525,00
10/08/2022	1.1.3.002 ( 3490)	1.1.5.001 ( 3537)	3361	612 Recebimento Fornecedor - MUNICIPIO DE CHOPINZINHO - numero 1.440,	682,80	682,80
10/08/2022	1.1.3.002 ( 3490)	1.1.5.001 ( 3537)	3362	976 TED-Pag Fornecedores - 041 0110 87896874000157 PMA LEI MUNICI - numero 33.580.341,	2.133,18	2.133,18
10/08/2022	1.1.3.002 ( 3490)	1.1.5.001 ( 3537)	3363	632 Ordem Bancária - 016145160001-99 MUNICIPIO DE CAMPOS DE - numero 202.208.090.028.107,	3.170,00	3.170,00
10/08/2022	2.1.4.006 ( 10)	1.1.3.002 ( 3490)	3364	234 Compra com Cartão - 10/08 11:46 PIONEIRO COM VAR DE - numero 142.365,	85,25	85,25
10/08/2022	2.1.4.006 ( 10)	1.1.3.002 ( 3490)	3365	470 Transferência enviada - 10/08 1235 450146-2 PRORROUPAS CONF - numero 611.235.000.450.146,	1.500,00	1.500,00
10/08/2022	4.1.2.016 ( 3865)	1.1.3.002 ( 3490)	3366	144 Pix - Enviado - 10/08 14:31 Gabriella Nayara Dos Santo - numero 81.001,	420,00	420,00
10/08/2022	2.1.4.006 ( 10)	1.1.3.002 ( 3490)	3367	144 Pix - Enviado - 10/08 14:36 Valdirene Ferreira De Sa - numero 81.002,	517,00	517,00
10/08/2022	2.1.4.006 ( 10)	1.1.3.002 ( 3490)	3368	144 Pix - Enviado - 10/08 14:39 Carlos Eduardo Da Silva So - numero 81.003,	440,00	440,00
10/08/2022	2.1.4.006 ( 10)	1.1.3.002 ( 3490)	3369	109 Pagamento de Boletto - numero 81.004,	1.752,94	1.752,94
10/08/2022	2.1.4.006 ( 10)	1.1.3.002 ( 3490)	3370	109 Pagamento de Boletto - INDUSTRIA DE LINHAS TRICHE LTDA - numero 81.005,	785,10	785,10
10/08/2022	2.1.4.006 ( 10)	1.1.3.002 ( 3490)	3371	375 Impostos - DAS - SIMPLES NACIONAL - numero 81.006,	647,99	647,99
10/08/2022	2.1.4.006 ( 10)	1.1.3.002 ( 3490)	3372	109 Pagamento de Boletto - DORLYTEX INDUSTRIA DE ELASTICO - numero 81.007,	1.140,74	1.140,74
10/08/2022	2.1.4.006 ( 10)	1.1.3.002 ( 3490)	3373	144 Pix - Enviado - 10/08 17:29 Mariano&carvalho - numero 81.008,	60,00	60,00
10/08/2022	4.1.3.003 ( 3896)	1.1.3.002 ( 3490)	3374	435 Tarifa Pacote de Serviços - Cobrança referente 10/08/2022 - numero 862.221.200.650.790,	156,00	156,00
10/08/2022	4.1.3.003 ( 3896)	1.1.3.002 ( 3490)	3375	258 Tarifa Pix Enviado - Tar. agrupadas - ocorrencia 10/08/2022 - numero 862.221.201.115.899,	14,61	14,61
10/08/2022	1.1.4.006 ( 6903)	1.1.3.002 ( 3490)	3376	351 BB Rende Fácil - numero 9.903,	5.098,65	5.098,65
10/08/2022	4.1.3.006 ( 642)	2.1.4.006 ( 10)	3377	Pagamento ref. Compra conf. NFE 41792 - DORLYTEX INDUSTRIA DE ELASTICOS LTDA, REF. JUROS.	1,14	1,14
Total do Dia :					<b>57.350,51</b>	<b>57.350,51</b>
11/08/2022	4.1.2.014 ( 3308)	2.1.4.006 ( 10)	3378	PAGTO NESTA DATA CONFORME FT 305307 EMPRESA BRASILEIRA DE CORREIOS E TELEGRÁFOS.	1.053,51	1.053,51
11/08/2022	1.1.5.001 ( 3537)	3.1.1.002 ( 3575)	3379	Venda de Mercadoria a Vista conf. NFE 3039 - FUNDO MUNICIPAL DE ASSISTENCIA SOCIAL DE NOVO HORIZONTE	390,00	390,00
11/08/2022	1.1.5.001 ( 3537)	3.1.1.002 ( 3575)	3380	Venda de Mercadoria a Vista conf. NFE 3040 - PREFEITURA MUNICIPAL DE SANTA MARIA	11.400,00	11.400,00
11/08/2022	1.3.1.007 ( 6651)	3.1.1.003 ( 3582)	3381	NFE 3041	20.100,00	20.100,00

ETEC - ESCRIT. TEC. DE CONTAB. LTDA



Junta Comercial do Estado do Distrito Federal

Este Livro foi protocolado sob o nº 23/129.876-5 no dia 05/10/2023. Os dados de autenticação estão contidos no Termo de Autenticação que deverá ser validado conforme informações constantes do mesmo.



# LIVRO DIÁRIO

Nome : SILVENINA UNIFORMES LTDA EPP

CNPJ : 18.386.337/0001-44

Página : 175

Data	Conta de Débito	Conta de Crédito	Lançto	Histórico	Valor de Débito	Valor de Crédito
11/08/2022	1.1.5.001 ( 3537)	3.1.1.002 ( 3575)	3382	Venda de Mercadoria a Vista conf. NFE 3042 - MUNICIPIO DE NOVO REPARTIMENTO	5.287,15	5.287,15
11/08/2022	1.1.5.001 ( 3537)	3.1.1.002 ( 3575)	3383	Venda de Mercadoria a Vista conf. NFE 3043 - SERVICIO NACIONAL DE APRENDIZAGEM RURAL SENAR AR/RO	32.840,00	32.840,00
11/08/2022	1.3.1.002 ( 475)	2.1.1.160 ( 5944)	3384	Compra de Mercadoria a Prazo conf. NFE 188894 - INDUSTRIA DE LINHAS TRICHE LTDA	3.441,50	3.441,50
11/08/2022	1.3.1.001 ( 93)	1.1.1.001 ( 1)	3385	Compra de Mercadoria a Vista conf. NFE 671 - BRASILIA PACK EMBALAGENS LTDA	162,31	162,31
11/08/2022	2.1.1.087 ( 4879)	2.1.4.006 ( 10)	3386	Pagamento ref. Compra conf. NFE 1646018 - EXCIM IMPORTACAO E EXPORTACAO S/A	1.851,27	1.851,27
11/08/2022	2.1.1.021 ( 147)	2.1.4.006 ( 10)	3387	Pagamento ref. Compra conf. NFE 700074 - CIA DE FIACAO E TECIDOS CEDRO E CACHOEIRA	2.379,61	2.379,61
11/08/2022	2.1.1.215 ( 6798)	2.1.4.006 ( 10)	3388	Pagamento ref. Compra conf. NFE 9290 - RK TEXTIL LTDA	761,40	761,40
11/08/2022	2.1.1.165 ( 5999)	2.1.4.006 ( 10)	3389	Pagamento ref. Compra conf. NFE 399120 - QUATRO K TEXTIL LTDA	967,14	967,14
11/08/2022	1.1.3.002 ( 3490)	1.1.1.001 ( 1)	3390	900 Pix - Recebido - 11/08 16:40 00001819878139 Genilton de - numero 1.785.423.718,	90,00	90,00
11/08/2022	1.1.3.002 ( 3490)	1.1.5.001 ( 3537)	3391	632 Ordem Banc 12 Sec Tes Nac - 003945440067-01 DISTRITO SANIT.ESP.IND - numero 3.742.502.000.000,	5.213,79	5.213,79
11/08/2022	1.1.3.002 ( 3490)	1.1.5.001 ( 3537)	3392	632 Ordem Banc 12 Sec Tes Nac - 003944940087-06 DIRETORIA TECNICO-CIEN - numero 3.753.616.000.000,	458,35	458,35
11/08/2022	1.1.3.002 ( 3490)	1.1.5.001 ( 3537)	3393	632 Ordem Banc 12 Sec Tes Nac - 346217480001-23 UNIVERSIDADE FEDERAL D - numero 3.754.702.000.000,	6.475,80	6.475,80
11/08/2022	2.1.4.006 ( 10)	1.1.3.002 ( 3490)	3394	470 Transferência enviada - 11/08 3603 36041-4 SILVERIO SILVA - numero 613.603.000.036.041,	1.500,00	1.500,00
11/08/2022	4.1.2.010 ( 611)	1.1.3.002 ( 3490)	3395	144 Pix - Enviado - 11/08 10:55 Elismar Rodrigues De Souza - numero 81.101,	200,00	200,00
11/08/2022	4.1.2.016 ( 3865)	1.1.3.002 ( 3490)	3396	144 Pix - Enviado - 11/08 10:58 Gildailzo Ferreira Da Silv - numero 81.102,	150,00	150,00
11/08/2022	4.1.2.016 ( 3865)	1.1.3.002 ( 3490)	3397	144 Pix - Enviado - 11/08 19:13 Lucrenilson Rodrigues - numero 81.103,	1.000,00	1.000,00
11/08/2022	4.1.2.016 ( 3865)	1.1.3.002 ( 3490)	3398	144 Pix - Enviado - 11/08 19:17 Pedro Abdallah Fonseca - numero 81.104,	1.800,00	1.800,00
11/08/2022	2.1.4.006 ( 10)	1.1.3.002 ( 3490)	3399	109 Pagamento de Boleto - ECT DEGER - DR 72 SPM - numero 81.105,	1.053,51	1.053,51
11/08/2022	2.1.4.006 ( 10)	1.1.3.002 ( 3490)	3400	109 Pagamento de Boleto - CONTINENTALBANCO NP FIDC NP - numero 81.106,	761,40	761,40
11/08/2022	2.1.4.006 ( 10)	1.1.3.002 ( 3490)	3401	109 Pagamento de Boleto - GAVEA OPEN FIDC - numero 81.107,	2.379,61	2.379,61
11/08/2022	2.1.4.006 ( 10)	1.1.3.002 ( 3490)	3402	109 Pagamento de Boleto - numero 81.108,	967,14	967,14
11/08/2022	2.1.4.006 ( 10)	1.1.3.002 ( 3490)	3403	109 Pagamento de Boleto - EXCIM IMPORTACAO E EXPORTACAO - numero 81.109,	1.851,27	1.851,27
11/08/2022	4.1.3.003 ( 3896)	1.1.3.002 ( 3490)	3404	258 Tarifa Pix Enviado - Tar. agrupadas - ocorrencia 11/08/2022 - numero 872.231.200.028.488,	13,36	13,36
11/08/2022	1.1.4.006 ( 6903)	1.1.3.002 ( 3490)	3405	351 BB Rende Fácil - numero 9.903,	561,65	561,65
Total do Dia :					<b>105.109,77</b>	<b>105.109,77</b>
12/08/2022	4.1.2.010 ( 611)	2.1.4.006 ( 10)	3406	PAGTO NESTA DATA CONFORME FT 2207165052 BRASPRESS TRANSPORTES URGENTES LTDA.	268,64	268,64
12/08/2022	4.1.2.010 ( 611)	2.1.4.006 ( 10)	3407	PAGTO NESTA DATA CONFORME FT 2207138881 BRASPRESS TRANSPORTES URGENTES LTDA.	73,30	73,30

ETEC - ESCRIT. TEC. DE CONTAB. LTDA



Junta Comercial do Estado do Distrito Federal

Este Livro foi protocolado sob o nº 23/129.876-5 no dia 05/10/2023. Os dados de autenticação estão contidos no Termo de Autenticação que deverá ser validado conforme informações constantes do mesmo.

# LIVRO DIÁRIO

Nome : SILVENINA UNIFORMES LTDA EPP

CNPJ : 18.386.337/0001-44

Página : 176

Data	Conta de Débito	Conta de Crédito	Lanço	Histórico	Valor de Débito	Valor de Crédito
12/08/2022	4.1.2.010	( 611) 2.1.4.006	( 10)	3408 PAGTO NESTA DATA CONFORME DOC. AUXILIAR DO CONHEC. DE TRANSP ELETR 364775 RODONAVES TRANSP E ENCOMENDAS LTDA.	607,62	607,62
12/08/2022	1.1.5.001	( 3537) 3.1.1.002	( 3575)	3409 Venda de Mercadoria a Vista conf. NFE 3044 - MUNICIPIO DE PORTO VELHO	9.891,00	9.891,00
12/08/2022	1.1.5.001	( 3537) 3.1.1.002	( 3575)	3410 Venda de Mercadoria a Vista conf. NFE 3045 - MUNICIPIO DE PORTO VELHO	7.520,55	7.520,55
12/08/2022	1.1.5.001	( 3537) 3.1.1.002	( 3575)	3411 Venda de Mercadoria a Vista conf. NFE 3047 - FUNDO MUNICIPAL DE ASSISTENCIA SOCIAL DE NOVO HORIZONTE	780,00	780,00
12/08/2022	3.1.2.001	( 3278) 1.1.5.001	( 3537)	3412 Devolução de Venda de Mercadoria conf. NFE 3046 - FUNDO MUNICIPAL DE ASSISTENCIA SOCIAL DE NOVO HORIZONTE	390,00	390,00
12/08/2022	1.3.1.002	( 475) 2.1.1.021	( 147)	3413 Compra de Mercadoria a Prazo conf. NFE 718772 - CIA DE FIACAO E TECIDOS CEDRO E CACHOEIRA	30.076,39	30.076,39
12/08/2022	2.1.1.012	( 3360) 2.1.4.006	( 10)	3414 Pagamento ref. Compra conf. NFE 27569 - DINAMICA TECIDOS LTDA	3.344,00	3.344,00
12/08/2022	2.1.1.087	( 4879) 2.1.4.006	( 10)	3415 Pagamento ref. Compra conf. NFE 1683145 - EXCIM IMPORTACAO E EXPORTACAO S/A	464,91	464,91
12/08/2022	1.1.3.002	( 3490) 2.1.4.006	( 10)	3416 900 Pix - Rejeitado - 12/08 12:14 Tempo de processamento no - numero 2.121.186.580,	300,00	300,00
12/08/2022	1.1.3.002	( 3490) 1.1.5.001	( 3537)	3417 632 Ordem Banc 12 Sec Tes Nac - 102633310001-78 COMANDO DA 3A BDA DE I - numero 3.779.874.000.000,	876,00	876,00
12/08/2022	1.1.3.002	( 3490) 1.1.5.001	( 3537)	3418 632 Ordem Banc 12 Sec Tes Nac - 102633310001-78 COMANDO DA 3A BDA DE I - numero 3.779.879.000.000,	1.178,00	1.178,00
12/08/2022	1.1.3.002	( 3490) 1.1.5.001	( 3537)	3419 632 Ordem Banc 12 Sec Tes Nac - 003944290059-27 GRUPAMENTO DE APOIO DE - numero 3.781.563.000.000,	1.437,92	1.437,92
12/08/2022	2.1.4.006	( 10) 1.1.3.002	( 3490)	3420 470 Transferência enviada - 12/08 1022 108230-2 TIAGO TINOCO O - numero 611.022.000.108.230,	100,00	100,00
12/08/2022	4.1.2.016	( 3865) 1.1.3.002	( 3490)	3421 470 Transferência enviada - 12/08 2911 75677-6 REGINA CELIA C - numero 612.911.000.075.677,	469,50	469,50
12/08/2022	4.1.2.016	( 3865) 1.1.3.002	( 3490)	3422 470 Transferência enviada - 12/08 4590 19400-X SULENE ALVES D - numero 614.590.000.019.400,	4.158,00	4.158,00
12/08/2022	4.1.2.004	( 598) 1.1.3.002	( 3490)	3423 363 Pagto conta telefone - VIVO FIXO/BRASIL - numero 81.201,	183,79	183,79
12/08/2022	4.1.2.004	( 598) 1.1.3.002	( 3490)	3424 363 Pagto conta telefone - VIVO FIXO/BRASIL - numero 81.202,	121,92	121,92
12/08/2022	4.1.2.004	( 598) 1.1.3.002	( 3490)	3425 363 Pagto conta telefone - VIVO FIXO/BRASIL - numero 81.203,	137,05	137,05
12/08/2022	4.1.2.016	( 3865) 1.1.3.002	( 3490)	3426 144 Pix - Enviado - 12/08 09:09 Igor Alves Dos Santos - numero 81.204,	150,00	150,00
12/08/2022	2.1.4.006	( 10) 1.1.3.002	( 3490)	3427 144 Pix - Enviado - 12/08 12:14 Gildailzo Ferreira Da Silv - numero 81.205,	300,00	300,00
12/08/2022	4.1.2.016	( 3865) 1.1.3.002	( 3490)	3428 144 Pix - Enviado - 12/08 12:19 Gildailzo Ferreira Da Silv - numero 81.206,	300,00	300,00
12/08/2022	4.1.2.016	( 3865) 1.1.3.002	( 3490)	3429 144 Pix - Enviado - 12/08 14:33 Vanderleida Goncalves De O - numero 81.207,	2.660,00	2.660,00
12/08/2022	4.1.2.016	( 3865) 1.1.3.002	( 3490)	3430 144 Pix - Enviado - 12/08 14:35 Lucas Aparecido Afonso Dos - numero 81.208,	120,00	120,00
12/08/2022	4.1.2.016	( 3865) 1.1.3.002	( 3490)	3431 144 Pix - Enviado - 12/08 14:48 Lucrenilson Rodrigues - numero 81.209,	875,00	875,00
12/08/2022	4.0.1.001	( 3445) 1.1.3.002	( 3490)	3432 144 Pix - Enviado - 12/08 15:22 Look Fino Ternos Vestidos - numero 81.210,	200,00	200,00
12/08/2022	2.1.4.006	( 10) 1.1.3.002	( 3490)	3433 109 Pagamento de Boletto - BRASPRESS TRANSPORTES URGENTES LTDA - numero 81.211,	268,64	268,64

ETEC - ESCRIT. TEC. DE CONTAB. LTDA



Junta Comercial do Estado do Distrito Federal

Este Livro foi protocolado sob o nº 23/129.876-5 no dia 05/10/2023. Os dados de autenticação estão contidos no Termo de Autenticação que deverá ser validado conforme informações constantes do mesmo.

# LIVRO DIÁRIO

Nome : SILVENINA UNIFORMES LTDA EPP

CNPJ : 18.386.337/0001-44

Página : 177

Data	Conta de Débito	Conta de Crédito	Lanço	Histórico	Valor de Débito	Valor de Crédito
12/08/2022	2.1.4.006 ( 10)	1.1.3.002 ( 3490)	3434	109 Pagamento de Boleto - BRASPRESS TRANSPORTES URGENTES LTDA - numero 81.212,	73,30	73,30
12/08/2022	2.1.4.006 ( 10)	1.1.3.002 ( 3490)	3435	109 Pagamento de Boleto - EXCIM IMPORTACAO E EXPORTACAO - numero 81.213,	464,91	464,91
12/08/2022	2.1.4.006 ( 10)	1.1.3.002 ( 3490)	3436	109 Pagamento de Boleto - DINAMICA TECIDOS LTDA - numero 81.214,	3.344,00	3.344,00
12/08/2022	4.1.2.016 ( 3865)	1.1.3.002 ( 3490)	3437	144 Pix - Enviado - 12/08 18:59 Railene Gomes Lima Evangel - numero 81.215,	420,00	420,00
12/08/2022	4.1.3.003 ( 3896)	1.1.3.002 ( 3490)	3438	258 Tarifa Pix Enviado - Tar. agrupadas - ocorrencia 25/04/2022 - numero 862.241.200.660.147,	21,29	21,29
12/08/2022	4.1.3.003 ( 3896)	1.1.3.002 ( 3490)	3439	258 Tarifa Pix Enviado - Tar. agrupadas - ocorrencia 26/04/2022 - numero 862.241.200.660.148,	22,50	22,50
12/08/2022	4.1.3.003 ( 3896)	1.1.3.002 ( 3490)	3440	258 Tarifa Pix Enviado - Tar. agrupadas - ocorrencia 27/04/2022 - numero 862.241.200.660.149,	10,96	10,96
12/08/2022	4.1.3.003 ( 3896)	1.1.3.002 ( 3490)	3441	258 Tarifa Pix Enviado - Tar. agrupadas - ocorrencia 29/04/2022 - numero 862.241.200.660.150,	14,05	14,05
12/08/2022	4.1.3.003 ( 3896)	1.1.3.002 ( 3490)	3442	258 Tarifa Pix Enviado - Tar. agrupadas - ocorrencia 02/05/2022 - numero 862.241.200.660.151,	4,68	4,68
12/08/2022	4.1.3.003 ( 3896)	1.1.3.002 ( 3490)	3443	258 Tarifa Pix Enviado - Tar. agrupadas - ocorrencia 03/05/2022 - numero 862.241.200.660.152,	3,96	3,96
12/08/2022	4.1.3.003 ( 3896)	1.1.3.002 ( 3490)	3444	258 Tarifa Pix Enviado - Tar. agrupadas - ocorrencia 04/05/2022 - numero 862.241.200.660.153,	9,23	9,23
12/08/2022	4.1.3.003 ( 3896)	1.1.3.002 ( 3490)	3445	258 Tarifa Pix Enviado - Tar. agrupadas - ocorrencia 05/05/2022 - numero 862.241.200.660.154,	18,92	18,92
12/08/2022	4.1.3.003 ( 3896)	1.1.3.002 ( 3490)	3446	258 Tarifa Pix Enviado - Tar. agrupadas - ocorrencia 06/05/2022 - numero 862.241.200.660.155,	50,50	50,50
12/08/2022	4.1.3.003 ( 3896)	1.1.3.002 ( 3490)	3447	258 Tarifa Pix Enviado - Tar. agrupadas - ocorrencia 09/05/2022 - numero 862.241.200.660.156,	5,95	5,95
12/08/2022	4.1.3.003 ( 3896)	1.1.3.002 ( 3490)	3448	258 Tarifa Pix Enviado - Tar. agrupadas - ocorrencia 10/05/2022 - numero 862.241.200.660.157,	10,00	10,00
12/08/2022	4.1.3.003 ( 3896)	1.1.3.002 ( 3490)	3449	258 Tarifa Pix Enviado - Tar. agrupadas - ocorrencia 11/05/2022 - numero 862.241.200.660.158,	9,97	9,97
12/08/2022	4.1.3.003 ( 3896)	1.1.3.002 ( 3490)	3450	258 Tarifa Pix Enviado - Tar. agrupadas - ocorrencia 12/05/2022 - numero 862.241.200.660.159,	1,78	1,78
12/08/2022	4.1.3.003 ( 3896)	1.1.3.002 ( 3490)	3451	258 Tarifa Pix Enviado - Tar. agrupadas - ocorrencia 13/05/2022 - numero 862.241.200.660.160,	20,98	20,98
12/08/2022	4.1.3.003 ( 3896)	1.1.3.002 ( 3490)	3452	258 Tarifa Pix Enviado - Tar. agrupadas - ocorrencia 16/05/2022 - numero 862.241.200.660.161,	10,00	10,00
12/08/2022	4.1.3.003 ( 3896)	1.1.3.002 ( 3490)	3453	258 Tarifa Pix Enviado - Tar. agrupadas - ocorrencia 17/05/2022 - numero 862.241.200.660.162,	3,07	3,07
12/08/2022	4.1.3.003 ( 3896)	1.1.3.002 ( 3490)	3454	258 Tarifa Pix Enviado - Tar. agrupadas - ocorrencia 19/05/2022 - numero 862.241.200.660.163,	10,00	10,00
12/08/2022	4.1.3.003 ( 3896)	1.1.3.002 ( 3490)	3455	258 Tarifa Pix Enviado - Tar. agrupadas - ocorrencia 20/05/2022 - numero 862.241.200.660.164,	31,68	31,68
12/08/2022	4.1.3.003 ( 3896)	1.1.3.002 ( 3490)	3456	258 Tarifa Pix Enviado - Tar. agrupadas - ocorrencia 12/08/2022 - numero 862.241.200.660.165,	28,94	28,94
12/08/2022	1.1.3.002 ( 3490)	1.1.4.006 ( 6903)	3457	798 BB Rende Fácil - numero 9.903,	10.842,65	10.842,65
Total do Dia :					<b>82.685,55</b>	<b>82.685,55</b>
13/08/2022	2.1.1.012 ( 3360)	2.1.4.006 ( 10)	3458	Pagamento ref. Compra conf. NFE 27578 - DINAMICA TECIDOS LTDA	836,00	836,00
Total do Dia :					<b>836,00</b>	<b>836,00</b>
15/08/2022	4.1.2.010 ( 611)	2.1.4.006 ( 10)	3459	PAGTO NESTA DATA CONFORME FT 4938200 ALFA TRANSPORTES EIRELI.	800,00	800,00
15/08/2022	1.1.5.001 ( 3537)	3.1.1.002 ( 3575)	3460	Venda de Mercadoria a Vista conf. NFE 3048 - SERVICO NACIONAL DE APRENDIZAGEM COMERCI	7.283,94	7.283,94

ETEC - ESCRIT. TEC. DE CONTAB. LTDA



Junta Comercial do Estado do Distrito Federal

Este Livro foi protocolado sob o nº 23/129.876-5 no dia 05/10/2023. Os dados de autenticação estão contidos no Termo de Autenticação que deverá ser validado conforme informações constantes do mesmo.

# LIVRO DIÁRIO

Nome : SILVENINA UNIFORMES LTDA EPP

CNPJ : 18.386.337/0001-44

Página : 178

Data	Conta de Débito	Conta de Crédito	Lançto	Histórico	Valor de Débito	Valor de Crédito
15/08/2022	1.1.5.001 ( 3537)	3.1.1.002 ( 3575)	3461	Venda de Mercadoria a Vista conf. NFE 3049 - INSTITUTO DE MEIO AMBIENTE E REC. HÍDRICOS DO DF	10.430,00	10.430,00
15/08/2022	1.3.1.007 ( 6651)	3.1.1.003 ( 3582)	3462	NFE 3050	14.001,34	14.001,34
15/08/2022	1.3.1.001 ( 93)	2.1.1.072 ( 4695)	3463	Compra de Mercadoria a Vista conf. NFE 10317 - Simao Malhas Comercio e Confecoos LTDA	52,29	52,29
15/08/2022	1.3.1.001 ( 93)	2.1.1.072 ( 4695)	3464	Compra de Mercadoria a Vista conf. NFE 10324 - Simao Malhas Comercio e Confecoos LTDA	125,80	125,80
15/08/2022	2.1.1.198 ( 6545)	2.1.4.006 ( 10)	3465	Pagamento ref. Compra conf. NFE 242984 - SANTISTA TEXTIL LTDA.	2.913,91	2.913,91
15/08/2022	2.1.1.212 ( 6767)	2.1.4.006 ( 10)	3466	Pagamento ref. Compra conf. NFE 42134 - LUTHIMA COMERCIO ATACADISTA DE TECIDOS LTDA	190,67	190,67
15/08/2022	1.1.3.002 ( 3490)	1.1.5.001 ( 3537)	3467	870 Transferência recebida - 15/08 4137 4326-5 PREF MUN ITAUB - numero 554.137.000.004.326,	632,16	632,16
15/08/2022	1.1.3.002 ( 3490)	1.1.5.001 ( 3537)	3468	870 Transferência recebida - 15/08 5439 9824-8 ITAPOABL PSB F - numero 665.439.000.009.824,	780,00	780,00
15/08/2022	1.1.3.002 ( 3490)	1.1.5.001 ( 3537)	3469	976 TED-Crédito em Conta - 104 4497 33469172000168 SERVICIO NACION - numero 234.161.609,	1.925,00	1.925,00
15/08/2022	1.1.3.002 ( 3490)	1.1.5.001 ( 3537)	3470	900 Pix - Recebido - 15/08 14:29 52356268000245 CONSORCIO D - numero 1.802.781.240,	1.466,00	1.466,00
15/08/2022	1.1.3.002 ( 3490)	1.1.5.001 ( 3537)	3471	632 Ordem Banc 12 Sec Tes Nac - 103029120001-71 11 GRUPO DE ARTILHARIA - numero 3.796.257.000.000,	868,20	868,20
15/08/2022	1.1.3.002 ( 3490)	1.1.5.001 ( 3537)	3472	632 Ordem Banc 12 Sec Tes Nac - 095871070001-52 HOSPITAL DE GUARNICAO - numero 3.797.006.000.000,	1.656,50	1.656,50
15/08/2022	1.1.3.002 ( 3490)	1.1.5.001 ( 3537)	3473	874 Transferência Agendada - 15/08 3382 420500-6 SENAC CTA MOV - numero 338.200.000.420.500,	687,00	687,00
15/08/2022	4.0.1.001 ( 3445)	1.1.3.002 ( 3490)	3474	234 Compra com Cartão - 13/08 13:20 PAYGO*MERCADO DEL PU - numero 148.050,	333,54	333,54
15/08/2022	1.1.1.001 ( 1)	1.1.3.002 ( 3490)	3475	234 Compra com Cartão - 13/08 13:24 PG *LR VATET - numero 248.251,	20,00	20,00
15/08/2022	1.1.1.001 ( 1)	1.1.3.002 ( 3490)	3476	234 Compra com Cartão - 15/08 18:26 AUTO POSTO CINCO EST - numero 366.418,	8,99	8,99
15/08/2022	2.1.4.006 ( 10)	1.1.3.002 ( 3490)	3477	470 Transferência enviada - 15/08 1235 450146-2 PRORROUPAS CONF - numero 611.235.000.450.146,	1.000,00	1.000,00
15/08/2022	2.1.4.006 ( 10)	1.1.3.002 ( 3490)	3478	470 Transferência enviada - 15/08 3603 36041-4 SILVERIO SILVA - numero 613.603.000.036.041,	5.000,00	5.000,00
15/08/2022	4.1.2.001 ( 3254)	1.1.3.002 ( 3490)	3479	144 Pix - Enviado - 13/08 10:22 Ep Sia Aluguel De Equipame - numero 81.501,	67,00	67,00
15/08/2022	4.1.2.016 ( 3865)	1.1.3.002 ( 3490)	3480	144 Pix - Enviado - 13/08 16:04 Jeilson Rodrigues Da Silva - numero 81.502,	250,00	250,00
15/08/2022	4.1.2.016 ( 3865)	1.1.3.002 ( 3490)	3481	144 Pix - Enviado - 14/08 19:15 Ubiramar Lopes Ribeiro Fon - numero 81.503,	100,00	100,00
15/08/2022	4.1.2.016 ( 3865)	1.1.3.002 ( 3490)	3482	144 Pix - Enviado - 14/08 22:27 Maria Do Socorro Pereira N - numero 81.504,	38,00	38,00
15/08/2022	2.1.4.006 ( 10)	1.1.3.002 ( 3490)	3483	109 Pagamento de Boleto - LUTHIMA LTDA - numero 81.505,	836,00	836,00
15/08/2022	2.1.4.006 ( 10)	1.1.3.002 ( 3490)	3484	109 Pagamento de Boleto - LUTHIMA COMERCIO ATACADISTA DE - numero 81.506,	190,67	190,67
15/08/2022	2.1.4.006 ( 10)	1.1.3.002 ( 3490)	3485	109 Pagamento de Boleto - numero 81.507,	2.913,91	2.913,91
15/08/2022	2.1.4.006 ( 10)	1.1.3.002 ( 3490)	3486	109 Pagamento de Boleto - ALFA TRANSPORTES - numero 81.508,	800,00	800,00
15/08/2022	4.1.3.003 ( 3896)	1.1.3.002 ( 3490)	3487	258 Tarifa Pix Enviado - Tar. agrupadas - ocorrencia 15/08/2022 - numero 862.271.200.145.513,	5,47	5,47
15/08/2022	1.1.3.002 ( 3490)	1.1.4.006 ( 6903)	3488	798 BB Rende Fácil - numero 9.903,	3.548,72	3.548,72

ETEC - ESCRIT. TEC. DE CONTAB. LTDA



Junta Comercial do Estado do Distrito Federal

Este Livro foi protocolado sob o nº 23/129.876-5 no dia 05/10/2023. Os dados de autenticação estão contidos no Termo de Autenticação que deverá ser validado conforme informações constantes do mesmo.

# LIVRO DIÁRIO

Nome : SILVENINA UNIFORMES LTDA EPP  
 CNPJ : 18.386.337/0001-44  
 Página : 179

Data	Conta de Débito	Conta de Crédito	Lanço	Histórico	Valor de Débito	Valor de Crédito
Total do Dia :					<b>58.925,11</b>	<b>58.925,11</b>
16/08/2022	1.1.5.001 ( 3537)	3.1.1.002 ( 3575)	3489	Venda de Mercadoria a Vista conf. NFE 3051 - SERVICIO NACIONAL DE APRENDIZAGEM COMERCI	9.978,00	9.978,00
16/08/2022	1.3.1.002 ( 475)	2.1.1.198 ( 6545)	3490	Compra de Mercadoria a Prazo conf. NFE 251471 - SANTISTA TEXTIL LTDA.	15.971,28	15.971,28
16/08/2022	1.3.1.002 ( 475)	2.1.1.198 ( 6545)	3491	Compra de Mercadoria a Prazo conf. NFE 251498 - SANTISTA TEXTIL LTDA.	14.520,87	14.520,87
16/08/2022	2.1.1.021 ( 147)	2.1.4.006 ( 10)	3492	Pagamento ref. Compra conf. NFE 701208 - CIA DE FIACAO E TECIDOS CEDRO E CACHOEIRA	8.159,21	8.159,21
16/08/2022	1.1.1.001 ( 1)	1.1.3.002 ( 3490)	3493	331 Saque no TAA - 16/08 16:57 SOP-EMPR. TAGUATINGA - numero 161.657.517.034.737,	200,00	200,00
16/08/2022	4.1.2.004 ( 598)	1.1.3.002 ( 3490)	3494	363 Pagto conta telefone - VIVO DF - numero 81.601,	269,51	269,51
16/08/2022	4.1.2.010 ( 611)	1.1.3.002 ( 3490)	3495	144 Pix - Enviado - 16/08 10:45 Elismar Rodrigues De Souza - numero 81.602,	250,00	250,00
16/08/2022	1.1.1.001 ( 1)	1.1.3.002 ( 3490)	3496	144 Pix - Enviado - 16/08 14:58 Tiper - Aluguel De Equip.e - numero 81.603,	200,00	200,00
16/08/2022	2.1.4.006 ( 10)	1.1.3.002 ( 3490)	3497	109 Pagamento de Boleto - SB C F I E D C N P MUL - numero 81.604,	8.159,21	8.159,21
16/08/2022	4.1.3.003 ( 3896)	1.1.3.002 ( 3490)	3498	258 Tarifa Pix Enviado - Tar. agrupadas - ocorrencia 16/08/2022 - numero 862.281.200.468.423,	4,45	4,45
16/08/2022	1.1.3.002 ( 3490)	1.1.4.006 ( 6903)	3499	798 BB Rende Fácil - numero 9.903,	9.083,17	9.083,17
16/08/2022	1.1.3.002 ( 3490)	3.2.1.005 ( 5883)	3500	900 BB Rende Fácil - numero 112.290.100.006.411,	0,02	0,02
Total do Dia :					<b>66.795,72</b>	<b>66.795,72</b>
17/08/2022	4.1.2.010 ( 611)	2.1.4.006 ( 10)	3501	PAGTO NESTA DATA CONFORME FT FAT BSB 288342 TNT MERCURIO CARGAS E ENCOMENDAS EXPRESSAS LTDA.	101,27	101,27
17/08/2022	1.1.5.001 ( 3537)	3.1.1.002 ( 3575)	3502	Venda de Mercadoria a Vista conf. NFE 3052 - FUNDO MUNICIPAL DE ASSISTENCIA SOCIAL DE CAMPOS NOVOS SC	7.800,00	7.800,00
17/08/2022	1.1.5.001 ( 3537)	3.1.1.002 ( 3575)	3503	Venda de Mercadoria a Vista conf. NFE 3053 - 11º REGIMENTO DE CAVALARIA MECANIZADO	2.780,00	2.780,00
17/08/2022	1.1.5.001 ( 3537)	3.1.1.002 ( 3575)	3504	Venda de Mercadoria a Vista conf. NFE 3054 - 11º REGIMENTO DE CAVALARIA MECANIZADO	2.431,20	2.431,20
17/08/2022	1.3.1.007 ( 6651)	3.1.1.003 ( 3582)	3505	NFE 3056	3.280,00	3.280,00
17/08/2022	1.3.1.002 ( 475)	2.1.1.068 ( 4657)	3506	Compra de Mercadoria a Prazo conf. NFE 266782 - TECELAGEM ATLANTICA EIRELI	3.500,00	3.500,00
17/08/2022	2.1.1.195 ( 6507)	2.1.4.006 ( 10)	3507	Pagamento ref. Compra conf. NFE 91934 - FABRICA DE TECIDOS SANTA MARGARIDA S/A	980,88	980,88
17/08/2022	2.1.4.006 ( 10)	1.1.3.002 ( 3490)	3508	470 Transferência enviada - 17/08 1235 450146-2 PRORROUPAS CONF - numero 611.235.000.450.146,	1.000,00	1.000,00
17/08/2022	1.1.1.001 ( 1)	1.1.3.002 ( 3490)	3509	144 Pix - Enviado - 17/08 11:11 Jhs Clinica De Quiropraxia - numero 81.701,	300,00	300,00
17/08/2022	4.1.2.016 ( 3865)	1.1.3.002 ( 3490)	3510	144 Pix - Enviado - 17/08 12:22 Elismar Rodrigues De Souza - numero 81.702,	500,00	500,00
17/08/2022	4.1.2.016 ( 3865)	1.1.3.002 ( 3490)	3511	144 Pix - Enviado - 17/08 13:49 Rosa Maria Da Silva Dias - numero 81.703,	3.996,00	3.996,00
17/08/2022	4.1.2.016 ( 3865)	1.1.3.002 ( 3490)	3512	144 Pix - Enviado - 17/08 13:51 Maria Dos Reis Dos Santos - numero 81.704,	460,00	460,00
17/08/2022	4.1.2.010 ( 611)	1.1.3.002 ( 3490)	3513	144 Pix - Enviado - 17/08 14:24 Elismar Rodrigues De Souza - numero 81.705,	100,00	100,00
17/08/2022	2.1.4.006 ( 10)	1.1.3.002 ( 3490)	3514	393 TED Transf.Eletr.Disponiv - 237 2918 010684372000138 RBRITOREZENDE - numero 81.706,	7.000,00	7.000,00

ETEC - ESCRIT. TEC. DE CONTAB. LTDA



Junta Comercial do Estado do Distrito Federal

Este Livro foi protocolado sob o nº 23/129.876-5 no dia 05/10/2023. Os dados de autenticação estão contidos no Termo de Autenticação que deverá ser validado conforme informações constantes do mesmo.

# LIVRO DIÁRIO

Nome : SILVENINA UNIFORMES LTDA EPP

CNPJ : 18.386.337/0001-44

Página : 180

Data	Conta de Débito	Conta de Crédito	Lanço	Histórico	Valor de Débito	Valor de Crédito
17/08/2022	2.1.4.006 ( 10)	1.1.3.002 ( 3490)	3515	109 Pagamento de Boleto - FABRICA DE TECIDOS SANTA MARGA - numero 81.707,	980,88	980,88
17/08/2022	2.1.4.006 ( 10)	1.1.3.002 ( 3490)	3516	109 Pagamento de Boleto - TNT MERCURIO - numero 81.708,	101,27	101,27
17/08/2022	4.0.1.001 ( 3445)	1.1.3.002 ( 3490)	3517	109 Pagamento de Boleto - TECELAGEM ATLANTICA EIRELI - numero 81.709,	1.750,00	1.750,00
17/08/2022	4.1.3.003 ( 3896)	1.1.3.002 ( 3490)	3518	258 Tarifa Pix Enviado - Tar. agrupadas - ocorrencia 17/08/2022 - numero 842.291.200.100.679,	23,47	23,47
17/08/2022	1.1.3.002 ( 3490)	1.1.4.006 ( 6903)	3519	798 BB Rende Fácil - numero 9.903,	16.211,60	16.211,60
17/08/2022	1.1.3.002 ( 3490)	3.2.1.005 ( 5883)	3520	900 BB Rende Fácil - numero 112.300.100.005.197,	0,02	0,02
Total do Dia :					<b>53.296,59</b>	<b>53.296,59</b>
18/08/2022	1.1.5.001 ( 3537)	3.1.1.002 ( 3575)	3521	Venda de Mercadoria a Vista conf. NFE 3057 - MUNICIPIO DE PERDIZES	1.129,50	1.129,50
18/08/2022	1.1.5.001 ( 3537)	3.1.1.002 ( 3575)	3522	Venda de Mercadoria a Vista conf. NFE 3058 - FUNDO MUNICIPAL DE SAUDE	2.545,40	2.545,40
18/08/2022	1.3.1.002 ( 475)	2.1.1.021 ( 147)	3523	Compra de Mercadoria a Prazo conf. NFE 719947 - CIA DE FIACAO E TECIDOS CEDRO E CACHOEIRA	5.156,87	5.156,87
18/08/2022	1.3.1.001 ( 93)	2.1.4.006 ( 10)	3524	Compra de Mercadoria a Vista conf. NFE 15485 - INDUSTRIA E COMERCIO MAIA & MAIA LTDA	12.325,00	12.325,00
18/08/2022	1.3.1.002 ( 475)	2.1.1.167 ( 6019)	3525	Compra de Mercadoria a Prazo conf. NFE 187958 - TEXMALHA COMERCIO DE TECIDOS LTDA	4.415,23	4.415,23
18/08/2022	1.3.1.001 ( 93)	2.1.1.999 ( 4206)	3526	Compra de Mercadoria a Vista conf. NFE 1263 - DL COMERCIO ATACADISTA DE MALHAS EIRELI ME	4.211,70	4.211,70
18/08/2022	1.3.1.001 ( 93)	1.1.1.001 ( 1)	3527	Compra de Mercadoria a Vista conf. NFE 678 - BRASILIA PACK EMBALAGENS LTDA	109,80	109,80
18/08/2022	1.1.3.002 ( 3490)	1.1.5.001 ( 3537)	3528	976 TED-Crédito em Conta - 341 3380 18715615000160 EMG CONTA UNIC - numero 234.742.289,	10.637,50	10.637,50
18/08/2022	1.1.3.002 ( 3490)	1.1.5.001 ( 3537)	3529	976 TED-Crédito em Conta - 341 3380 18715615000160 EMG CONTA UNIC - numero 234.742.305,	26.050,00	26.050,00
18/08/2022	1.1.3.002 ( 3490)	1.1.5.001 ( 3537)	3530	976 TED-Pag Fornecedores - 104 0589 10573693000165 FMS FOZ DO IGU - numero 234.874.825,	750,80	750,80
18/08/2022	1.1.3.002 ( 3490)	1.1.5.001 ( 3537)	3531	632 Ordem Banc 12 Sec Tes Nac - 095871070001-52 HOSPITAL DE GUARNICAO - numero 3.881.950.000.000,	1.392,00	1.392,00
18/08/2022	2.1.4.006 ( 10)	1.1.3.002 ( 3490)	3532	470 Transferência enviada - 18/08 1022 108230-2 TIAGO TINOCO O - numero 611.022.000.108.230,	100,00	100,00
18/08/2022	1.1.1.001 ( 1)	1.1.3.002 ( 3490)	3533	470 Transferência enviada - 18/08 2912 49638-3 CAREX EXPRESS - numero 612.912.000.049.638,	440,00	440,00
18/08/2022	1.1.1.001 ( 1)	1.1.3.002 ( 3490)	3534	144 Pix - Enviado - 18/08 12:02 Isma Miudezas - numero 81.801,	94,00	94,00
18/08/2022	1.1.1.001 ( 1)	1.1.3.002 ( 3490)	3535	109 Pagamento de Boleto - AMAZON SERVICOS - numero 81.802,	204,99	204,99
18/08/2022	1.1.4.006 ( 6903)	1.1.3.002 ( 3490)	3536	351 BB Rende Fácil - numero 9.903,	37.991,33	37.991,33
18/08/2022	4.1.3.003 ( 3896)	1.1.3.001 ( 3483)	3537	PACOTE EMPRESA 2.	46,90	46,90
18/08/2022	4.1.3.003 ( 3896)	1.1.3.001 ( 3483)	3538	PACOTE EMPRESA 2.	46,90	46,90
18/08/2022	1.1.3.001 ( 3483)	1.1.5.001 ( 3537)	3539	CREDITO FORNECEDOR GDF.	10.430,00	10.430,00
Total do Dia :					<b>118.077,92</b>	<b>118.077,92</b>
19/08/2022	4.1.2.010 ( 611)	2.1.4.006 ( 10)	3540	PAGTO NESTA DATA CONFORME FT 2208006287 BRASPRESS TRANSPORTES URGENTES LTDA.	566,60	566,60
19/08/2022	2.1.2.004 ( 4)	2.1.4.006 ( 10)	3541	PAGTO NESTA DATA CONFORME DARF-INSS REF. MÊS 07/2022.	1.093,59	1.093,59

ETEC - ESCRIT. TEC. DE CONTAB. LTDA



Junta Comercial do Estado do Distrito Federal

Este Livro foi protocolado sob o nº 23/129.876-5 no dia 05/10/2023. Os dados de autenticação estão contidos no Termo de Autenticação que deverá ser validado conforme informações constantes do mesmo.

# LIVRO DIÁRIO

Nome : SILVENINA UNIFORMES LTDA EPP

CNPJ : 18.386.337/0001-44

Página : 181

Data	Conta de Débito	Conta de Crédito	Lançto	Histórico	Valor de Débito	Valor de Crédito
19/08/2022	2.1.3.003 ( 697)	2.1.4.006 ( 10)	3542	PAGTO NESTA DATA CONFORME DARF- IRRF REF. MÊS 07/2022.	670,16	670,16
19/08/2022	4.1.2.010 ( 611)	2.1.4.006 ( 10)	3543	PAGTO NESTA DATA CONFORME DOC AUXILIAR DO CONHEC DE TRANSP 364776 RODONAVES TRANSP E ENCOMENDAS LTDA.	1.100,00	1.100,00
19/08/2022	1.3.1.002 ( 475)	2.1.1.012 ( 3360)	3544	Compra de Mercadoria a Prazo conf. NFE 27989 - DINAMICA TECIDOS LTDA	42.151,50	42.151,50
19/08/2022	1.3.1.001 ( 93)	2.1.4.006 ( 10)	3545	Compra de Mercadoria a Vista conf. NFE 20620 - INDUSTRIAS TEXTEIS JACKNYL LTDA	3.320,00	3.320,00
19/08/2022	1.3.1.002 ( 475)	2.1.1.167 ( 6019)	3546	Compra de Mercadoria a Prazo conf. NFE 188098 - TEXMALHA COMERCIO DE TECIDOS LTDA	2.557,57	2.557,57
19/08/2022	1.3.1.001 ( 93)	2.1.4.006 ( 10)	3547	Compra de Mercadoria a Vista conf. NFE 1268 - DL COMERCIO ATACADISTA DE MALHAS EIRELI ME	97,55	97,55
19/08/2022	4.1.2.007 ( 604)	2.1.4.006 ( 10)	3548	Aquisição de Serviço a Vista conf. NFE 1237 - ETEC ESCRITORIO TECNICO DE CONTABILIDADE LTDA - ME	1.212,00	1.212,00
19/08/2022	1.1.3.002 ( 3490)	2.1.4.006 ( 10)	3549	900 Pix - Rejeitado - 19/08 16:44 Pagamento expirado por tim - numero 2.160.570.331,	800,00	800,00
19/08/2022	1.1.3.002 ( 3490)	1.1.5.001 ( 3537)	3550	632 Ordem Banc 12 Sec Tes Nac - 330045400001-00 FUNDAOAO UNIVERSIDADE - numero 3.917.781.000.000,	797,80	797,80
19/08/2022	1.1.3.002 ( 3490)	1.1.5.001 ( 3537)	3551	632 Ordem Banc 12 Sec Tes Nac - 095779730002-43 2 GRUPO DE ARTILHARIA - numero 3.922.475.000.000,	812,80	812,80
19/08/2022	1.1.3.002 ( 3490)	1.1.5.001 ( 3537)	3552	632 Ordem Banc 12 Sec Tes Nac - 096258860002-14 9 GRUPO DE ARTILHARIA - numero 3.925.162.000.000,	2.380,00	2.380,00
19/08/2022	1.1.3.002 ( 3490)	1.1.5.001 ( 3537)	3553	632 Ordem Banc 12 Sec Tes Nac - 096258860002-14 9 GRUPO DE ARTILHARIA - numero 3.925.188.000.000,	1.823,40	1.823,40
19/08/2022	2.1.4.006 ( 10)	1.1.3.002 ( 3490)	3554	470 Transferência enviada - 19/08 1235 450146-2 PRORROUPAS CONF - numero 611.235.000.450.146,	817,46	817,46
19/08/2022	4.1.2.016 ( 3865)	1.1.3.002 ( 3490)	3555	470 Transferência enviada - 19/08 2911 75677-6 REGINA CELIA C - numero 612.911.000.075.677,	700,00	700,00
19/08/2022	1.1.1.001 ( 1)	1.1.3.002 ( 3490)	3556	470 Transferência enviada - 19/08 2911 100608-8 MARIA E V ALEN - numero 612.911.000.100.608,	800,00	800,00
19/08/2022	1.1.1.001 ( 1)	1.1.3.002 ( 3490)	3557	470 Transferência enviada - 19/08 3602 24968-8 THAIS FERNANDA - numero 613.602.000.024.968,	800,00	800,00
19/08/2022	4.1.2.016 ( 3865)	1.1.3.002 ( 3490)	3558	470 Transferência enviada - 19/08 4590 31634-2 CLEIDIANA DA C - numero 614.590.000.031.634,	650,00	650,00
19/08/2022	2.1.4.006 ( 10)	1.1.3.002 ( 3490)	3559	393 TED Transf.Eletr.Disponiv - 341 0770 060409125000100 INDUSTRIAS TE - numero 81.901,	3.320,00	3.320,00
19/08/2022	2.1.4.006 ( 10)	1.1.3.002 ( 3490)	3560	144 Pix - Enviado - 19/08 10:54 DI Comercio A Malhas Eirel - numero 81.902,	97,55	97,55
19/08/2022	4.1.2.007 ( 604)	1.1.3.002 ( 3490)	3561	144 Pix - Enviado - 19/08 11:46 Etec Esc Tec Contabilidade - numero 81.903,	2.424,00	2.424,00
19/08/2022	4.1.2.016 ( 3865)	1.1.3.002 ( 3490)	3562	144 Pix - Enviado - 19/08 11:52 Roseane Gomes - numero 81.904,	100,00	100,00
19/08/2022	2.1.4.006 ( 10)	1.1.3.002 ( 3490)	3563	375 Impostos - RFB-DARF CODIGO DE BARRAS - numero 81.905,	1.093,59	1.093,59
19/08/2022	2.1.4.006 ( 10)	1.1.3.002 ( 3490)	3564	109 Pagamento de Boleto - BRASPRESS TRANSPORTES URGENTES LTDA - numero 81.906,	566,60	566,60
19/08/2022	2.1.4.006 ( 10)	1.1.3.002 ( 3490)	3565	375 Impostos - DARF - 18.386.337/0001-44 - 0561 - numero 81.907,	670,16	670,16
19/08/2022	2.1.4.006 ( 10)	1.1.3.002 ( 3490)	3566	144 Pix - Enviado - 19/08 16:30 Elismar Rodrigues De Souza - numero 81.908,	1.100,00	1.100,00

ETEC - ESCRIT. TEC. DE CONTAB. LTDA



Junta Comercial do Estado do Distrito Federal

Este Livro foi protocolado sob o nº 23/129.876-5 no dia 05/10/2023. Os dados de autenticação estão contidos no Termo de Autenticação que deverá ser validado conforme informações constantes do mesmo.

# LIVRO DIÁRIO

Nome : SILVENINA UNIFORMES LTDA EPP

CNPJ : 18.386.337/0001-44

Página : 182

Data	Conta de Débito	Conta de Crédito	Lanço	Histórico	Valor de Débito	Valor de Crédito
19/08/2022	4.1.2.016 ( 3865)	1.1.3.002 ( 3490)	3567	144 Pix - Enviado - 19/08 16:40 Edgar Jacauna - numero 81.909,	900,00	900,00
19/08/2022	4.1.2.016 ( 3865)	1.1.3.002 ( 3490)	3568	144 Pix - Enviado - 19/08 16:44 Lucrenilson Rodrigues - numero 81.910,	800,00	800,00
19/08/2022	2.1.4.006 ( 10)	1.1.3.002 ( 3490)	3569	144 Pix - Enviado - 19/08 16:47 Lucrenilson Rodrigues - numero 81.911,	800,00	800,00
19/08/2022	4.1.2.016 ( 3865)	1.1.3.002 ( 3490)	3570	144 Pix - Enviado - 19/08 16:50 Maria Do Socorro Pereira N - numero 81.912,	750,00	750,00
19/08/2022	4.1.2.016 ( 3865)	1.1.3.002 ( 3490)	3571	144 Pix - Enviado - 19/08 16:51 Delite Soares Guedes - numero 81.913,	370,00	370,00
19/08/2022	4.1.3.008 ( 5432)	1.1.3.002 ( 3490)	3572	109 Pagamento de Boletto - BRADESCO SEG-RESID OUTROS - numero 81.914,	242,09	242,09
19/08/2022	4.1.2.016 ( 3865)	1.1.3.002 ( 3490)	3573	144 Pix - Enviado - 19/08 17:41 Maria Luzia Medeiros De So - numero 81.915,	693,00	693,00
19/08/2022	4.1.2.016 ( 3865)	1.1.3.002 ( 3490)	3574	144 Pix - Enviado - 19/08 19:33 Luciana Oliveira Silva Alv - numero 81.916,	2.400,00	2.400,00
19/08/2022	1.1.4.007 ( 6910)	1.1.3.002 ( 3490)	3575	109 Pagamento de Boletto - AYMORE CRED FIN E INVEST S A - numero 81.917,	2.355,16	2.355,16
19/08/2022	2.1.4.006 ( 10)	1.1.3.002 ( 3490)	3576	109 Pagamento de Boletto - BANCO ITAUCARD S.A - numero 81.918,	2.585,93	2.585,93
19/08/2022	4.1.3.003 ( 3896)	1.1.3.002 ( 3490)	3577	258 Tarifa Pix Enviado - Tar. agrupadas - ocorrencia 19/08/2022 - numero 872.311.200.120.596,	66,77	66,77
19/08/2022	1.1.3.002 ( 3490)	1.1.4.006 ( 6903)	3578	798 BB Rende Fácil - numero 9.903,	18.488,31	18.488,31
19/08/2022	1.1.3.002 ( 3490)	3.2.1.005 ( 5883)	3579	900 BB Rende Fácil - numero 132.320.100.005.045,	0,01	0,01
Total do Dia :					<b>102.973,60</b>	<b>102.973,60</b>
20/08/2022	4.1.2.010 ( 611)	2.1.4.006 ( 10)	3580	PAGTO NESTA DATA CONFORME FT 0393930-8 RODO DANNY TRANSP LOG LTDA.	222,52	222,52
20/08/2022	4.1.2.025 ( 5043)	2.1.4.006 ( 10)	3581	PAGTO NESTA DATA CONFORME FT 2208036509 NFEMAIL TECNOLOGIA LTDA.	243,00	243,00
20/08/2022	2.1.1.195 ( 6507)	2.1.4.006 ( 10)	3582	Pagamento ref. Compra conf. NFE 91287 - FABRICA DE TECIDOS SANTA MARGARIDA S/A	2.935,00	2.935,00
Total do Dia :					<b>3.400,52</b>	<b>3.400,52</b>
21/08/2022	2.1.1.087 ( 4879)	2.1.4.006 ( 10)	3583	Pagamento ref. Compra conf. NFE 1651043 - EXCIM IMPORTACAO E EXPORTACAO S/A	2.011,24	2.011,24
21/08/2022	2.1.1.167 ( 6019)	2.1.4.006 ( 10)	3584	Pagamento ref. Compra conf. NFE 180592 - TEXMALHA COMERCIO DE TECIDOS LTDA	1.986,24	1.986,24
21/08/2022	2.1.1.216 ( 6804)	2.1.4.006 ( 10)	3585	Pagamento ref. Compra conf. NFE 12133 - VIA DA MODA CONFECCOES LTDA ME	350,10	350,10
Total do Dia :					<b>4.347,58</b>	<b>4.347,58</b>
22/08/2022	2.1.3.001 ( 468)	2.1.4.006 ( 10)	3586	PAGTO GUIA SIMPLES NACIONAL MÊS 07/2022	38.195,37	38.195,37
22/08/2022	4.1.2.033 ( 5722)	2.1.4.006 ( 10)	3587	PAGTO NESTA DATA CONFORME NF 012748695 CERTISIGN CERTIFICADORA DIGITAL S/A.	224,90	224,90
22/08/2022	1.3.1.004 ( 2981)	3.1.1.003 ( 3582)	3588	Retorno de mercadoria remetida para industrialização por encomenda NFE 9919.	3.300,00	3.300,00
22/08/2022	1.3.1.004 ( 2981)	3.1.1.003 ( 3582)	3589	Retorno de mercadoria remetida para industrialização por encomenda NFE 9919.	20.100,00	20.100,00
22/08/2022	1.3.1.001 ( 93)	2.1.4.006 ( 10)	3590	Compra de Mercadoria a Vista conf. NFE 982065 - DOMINGUES E RODRIGUES MATERIAIS DE CONSTRUCAO LTDA	2.335,98	2.335,98
22/08/2022	1.3.1.001 ( 93)	2.1.4.006 ( 10)	3591	Compra de Mercadoria a Vista conf. NFE 982105 - DOMINGUES E RODRIGUES MATERIAIS DE CONSTRUCAO LTDA	773,72	773,72
22/08/2022	1.3.1.001 ( 93)	2.1.4.006 ( 10)	3592	Compra de Mercadoria a Vista conf. NFE 982109 - DOMINGUES E RODRIGUES MATERIAIS DE CONSTRUCAO LTDA	31,76	31,76

ETEC - ESCRIT. TEC. DE CONTAB. LTDA



Junta Comercial do Estado do Distrito Federal

Este Livro foi protocolado sob o nº 23/129.876-5 no dia 05/10/2023. Os dados de autenticação estão contidos no Termo de Autenticação que deverá ser validado conforme informações constantes do mesmo.



# LIVRO DIÁRIO

Nome : SILVENINA UNIFORMES LTDA EPP

CNPJ : 18.386.337/0001-44

Página : 183

Data	Conta de Débito	Conta de Crédito	Lanço	Histórico	Valor de Débito	Valor de Crédito
22/08/2022	1.3.1.001 ( 93)	2.1.4.006 ( 10)	3593	Compra de Mercadoria a Vista conf. NFE 982160 - DOMINGUES E RODRIGUES MATERIAIS DE CONSTRUCAO LTDA	2.364,02	2.364,02
22/08/2022	2.1.1.016 ( 3407)	2.1.4.006 ( 10)	3594	Pagamento ref. Compra conf. NFE 128623 - FIACAO E TECELAGEM SAO GERALDO LTDA	11.464,66	11.464,66
22/08/2022	2.1.1.198 ( 6545)	2.1.4.006 ( 10)	3595	Pagamento ref. Compra conf. NFE 242984 - SANTISTA TEXTIL LTDA.	2.913,91	2.913,91
22/08/2022	2.1.1.198 ( 6545)	2.1.4.006 ( 10)	3596	Pagamento ref. Compra conf. NFE 242992 - SANTISTA TEXTIL LTDA.	1.259,73	1.259,73
22/08/2022	2.1.1.212 ( 6767)	2.1.4.006 ( 10)	3597	Pagamento ref. Compra conf. NFE 40042 - LUTHIMA COMERCIO ATACADISTA DE TECIDOS LTDA	838,49	838,49
22/08/2022	2.1.1.047 ( 4039)	2.1.4.006 ( 10)	3598	Pagamento ref. Compra conf. NFE 8322 - ROVEST COMERCIAL LTDA	1.113,00	1.113,00
22/08/2022	2.1.1.165 ( 5999)	2.1.4.006 ( 10)	3599	Pagamento ref. Compra conf. NFE 397431 - QUATRO K TEXTIL LTDA	2.440,74	2.440,74
22/08/2022	2.1.1.065 ( 4596)	2.1.4.006 ( 10)	3600	Pagamento ref. Compra conf. NFE 34298 - PCT COMERCIO DE TAPECARIA LTDA ME	1.400,00	1.400,00
22/08/2022	1.1.3.002 ( 3490)	1.1.5.001 ( 3537)	3601	976 TED-Crédito em Conta - 104 4497 33469172000168 SERVICO NACION - numero 235.371.026,	2.915,00	2.915,00
22/08/2022	1.1.3.002 ( 3490)	2.1.4.006 ( 10)	3602	900 Pix - Recebido - 22/08 16:26 00006839598160 Wilker Math - numero 1.837.543.928,	45,00	45,00
22/08/2022	2.1.4.006 ( 10)	1.1.3.002 ( 3490)	3603	470 Transferência enviada - 22/08 1235 450146-2 PRORROUPAS CONF - numero 611.235.000.450.146,	3.900,00	3.900,00
22/08/2022	2.1.4.006 ( 10)	1.1.3.002 ( 3490)	3604	470 Transferência enviada - 22/08 3603 36041-4 SILVERIO SILVA - numero 613.603.000.036.041,	500,00	500,00
22/08/2022	2.1.4.006 ( 10)	1.1.3.002 ( 3490)	3605	144 Pix - Enviado - 20/08 12:53 Tiago Tinoco Oliveira Fons - numero 82.201,	5.500,00	5.500,00
22/08/2022	4.1.2.016 ( 3865)	1.1.3.002 ( 3490)	3606	144 Pix - Enviado - 21/08 12:51 Ubiramar Lopes Ribeiro Fon - numero 82.202,	40,00	40,00
22/08/2022	4.1.2.016 ( 3865)	1.1.3.002 ( 3490)	3607	144 Pix - Enviado - 22/08 06:56 Maria Do Socorro Pereira N - numero 82.203,	38,00	38,00
22/08/2022	4.1.2.016 ( 3865)	1.1.3.002 ( 3490)	3608	144 Pix - Enviado - 22/08 11:02 Andre Marinho De Sousa - numero 82.204,	15,00	15,00
22/08/2022	2.1.4.006 ( 10)	1.1.3.002 ( 3490)	3609	109 Pagamento de Boleto - CERTISIGN CERT DIGITAL S - numero 82.205,	224,90	224,90
22/08/2022	4.1.2.016 ( 3865)	1.1.3.002 ( 3490)	3610	144 Pix - Enviado - 22/08 13:07 Faustina Nunes - numero 82.206,	917,70	917,70
22/08/2022	4.1.2.016 ( 3865)	1.1.3.002 ( 3490)	3611	144 Pix - Enviado - 22/08 18:09 Lucas Aparecido Afonso Dos - numero 82.207,	140,00	140,00
22/08/2022	2.1.4.006 ( 10)	1.1.3.002 ( 3490)	3612	109 Pagamento de Boleto - FABRICA DE TECIDOS SANTA MARGA - numero 82.208,	2.935,00	2.935,00
22/08/2022	2.1.4.006 ( 10)	1.1.3.002 ( 3490)	3613	109 Pagamento de Boleto - RODO DANNY TRANSPORTES E LOGISTICA EIR - numero 82.209,	222,52	222,52
22/08/2022	2.1.4.006 ( 10)	1.1.3.002 ( 3490)	3614	109 Pagamento de Boleto - EXCIM IMP E EXP SA - numero 82.210,	2.011,24	2.011,24
22/08/2022	2.1.4.006 ( 10)	1.1.3.002 ( 3490)	3615	109 Pagamento de Boleto - TEXMALHA COMERCIO DE TECIDOS LTDA - numero 82.211,	1.986,24	1.986,24
22/08/2022	2.1.4.006 ( 10)	1.1.3.002 ( 3490)	3616	109 Pagamento de Boleto - VIA DA MODA CONFECOES LTDA - numero 82.212,	350,10	350,10
22/08/2022	2.1.4.006 ( 10)	1.1.3.002 ( 3490)	3617	109 Pagamento de Boleto - numero 82.213,	2.913,91	2.913,91
22/08/2022	2.1.4.006 ( 10)	1.1.3.002 ( 3490)	3618	109 Pagamento de Boleto - numero 82.214,	1.259,73	1.259,73
22/08/2022	2.1.4.006 ( 10)	1.1.3.002 ( 3490)	3619	109 Pagamento de Boleto - ROVEST COMERCIAL LTDA - numero 82.215,	1.113,00	1.113,00
22/08/2022	2.1.4.006 ( 10)	1.1.3.002 ( 3490)	3620	109 Pagamento de Boleto - numero 82.216,	2.440,74	2.440,74
22/08/2022	2.1.4.006 ( 10)	1.1.3.002 ( 3490)	3621	109 Pagamento de Boleto - PCT COMERCIO DE TAPECARIA EIRE - numero 82.217,	1.400,00	1.400,00

ETEC - ESCRIT. TEC. DE CONTAB. LTDA



Junta Comercial do Estado do Distrito Federal

Este Livro foi protocolado sob o nº 23/129.876-5 no dia 05/10/2023. Os dados de autenticação estão contidos no Termo de Autenticação que deverá ser validado conforme informações constantes do mesmo.

# LIVRO DIÁRIO

Nome : SILVENINA UNIFORMES LTDA EPP

CNPJ : 18.386.337/0001-44

Página : 184

Data	Conta de Débito	Conta de Crédito	Lanço	Histórico	Valor de Débito	Valor de Crédito
22/08/2022	2.1.4.006 ( 10)	1.1.3.002 ( 3490)	3622	109 Pagamento de Boleto - LUTHIMA COMERCIO ATACADISTA DE - numero 82.218,	838,49	838,49
22/08/2022	2.1.4.006 ( 10)	1.1.3.002 ( 3490)	3623	109 Pagamento de Boleto - FIACAO E TECELAGEM SAO GERALDO - numero 82.219,	11.464,66	11.464,66
22/08/2022	2.1.4.006 ( 10)	1.1.3.002 ( 3490)	3624	375 Impostos - DAS - SIMPLES NACIONAL - numero 82.220,	38.195,37	38.195,37
22/08/2022	4.1.3.003 ( 3896)	1.1.3.002 ( 3490)	3625	170 Tar Transf Ptos p/ Milhas - Cobrança referente 18/08/2022 - numero 812.340.700.030.805,	30,00	30,00
22/08/2022	4.1.3.003 ( 3896)	1.1.3.002 ( 3490)	3626	258 Tarifa Pix Enviado - Tar. agrupadas - ocorrencia 22/08/2022 - numero 822.341.201.165.662,	13,46	13,46
22/08/2022	1.1.3.002 ( 3490)	1.1.4.006 ( 6903)	3627	798 BB Rende Fácil - numero 9.903,	75.490,05	75.490,05
22/08/2022	1.1.3.002 ( 3490)	3.2.1.005 ( 5883)	3628	900 BB Rende Fácil - numero 112.350.100.006.813,	0,01	0,01
Total do Dia :					<b>245.656,40</b>	<b>245.656,40</b>
23/08/2022	1.3.1.002 ( 475)	2.1.1.170 ( 6071)	3629	Compra de Mercadoria a Prazo conf. NFE 1047 - FORMOSA INDUSTRIA E COMERCIO DE PRODUTOS QUIMICOS LTDA	2.337,78	2.337,78
23/08/2022	1.3.1.002 ( 475)	2.1.1.151 ( 5760)	3630	Compra de Mercadoria a Prazo conf. NFE 22909 - LANIFICIO RESFIBRA LTDA.	51.467,00	51.467,00
23/08/2022	2.1.1.208 ( 6712)	2.1.4.006 ( 10)	3631	Pagamento ref. Compra conf. NFE 37194 - LUTHIMA COMERCIO ATACADISTA DE TECIDOS LTDA	304,80	304,80
23/08/2022	2.1.1.038 ( 4398)	2.1.4.006 ( 10)	3632	Pagamento ref. Compra conf. NFE 148490 - WEDGE CALCADOS LTDA	749,00	749,00
23/08/2022	2.1.1.198 ( 6545)	2.1.4.006 ( 10)	3633	Pagamento ref. Compra conf. NFE 243092 - SANTISTA TEXTIL LTDA.	4.054,89	4.054,89
23/08/2022	2.1.1.198 ( 6545)	2.1.4.006 ( 10)	3634	Pagamento ref. Compra conf. NFE 243093 - SANTISTA TEXTIL LTDA.	3.664,18	3.664,18
23/08/2022	2.1.1.179 ( 6248)	2.1.4.006 ( 10)	3635	Pagamento ref. Compra conf. NFE 41792 - DORLYTEX INDUSTRIA DE ELASTICOS LTDA	1.139,60	1.139,60
23/08/2022	1.1.3.002 ( 3490)	1.1.5.001 ( 3537)	3636	870 Transferência recebida - 23/08 0777 21682-8 NOVO HORIZBL P - numero 550.777.000.021.682,	780,00	780,00
23/08/2022	1.1.3.002 ( 3490)	1.1.5.001 ( 3537)	3637	870 Transferência recebida - 23/08 3209 40547-7 FUNDAJAN INC P - numero 553.209.000.040.547,	24.452,80	24.452,80
23/08/2022	1.1.3.002 ( 3490)	2.1.4.006 ( 10)	3638	900 Pix - Recebido - 23/08 14:43 00005816008196 GABRIEL SOU - numero 1.842.024.509,	120,00	120,00
23/08/2022	1.1.3.002 ( 3490)	1.1.5.001 ( 3537)	3639	632 Ordem Banc 12 Sec Tes Nac - 096056030002-72 2 BATALHAO DE INFANTA - numero 3.968.278.000.000,	4.376,53	4.376,53
23/08/2022	1.1.1.001 ( 1)	1.1.3.002 ( 3490)	3640	234 Compra com Cartão - 23/08 14:47 BRASAL REFRIGERAN - numero 153.224,	3,29	3,29
23/08/2022	4.1.2.010 ( 611)	1.1.3.002 ( 3490)	3641	144 Pix - Enviado - 23/08 13:28 Elismar Rodrigues De Souza - numero 82.301,	100,00	100,00
23/08/2022	2.1.4.006 ( 10)	1.1.3.002 ( 3490)	3642	109 Pagamento de Boleto - numero 82.302,	3.664,18	3.664,18
23/08/2022	2.1.4.006 ( 10)	1.1.3.002 ( 3490)	3643	109 Pagamento de Boleto - DORLYTEX INDUSTRIA DE ELASTICO - numero 82.303,	1.139,60	1.139,60
23/08/2022	2.1.4.006 ( 10)	1.1.3.002 ( 3490)	3644	109 Pagamento de Boleto - numero 82.304,	4.054,89	4.054,89
23/08/2022	2.1.4.006 ( 10)	1.1.3.002 ( 3490)	3645	109 Pagamento de Boleto - SOFT WORKS EPI CALCADOS LTDA - numero 82.305,	749,00	749,00
23/08/2022	2.1.4.006 ( 10)	1.1.3.002 ( 3490)	3646	109 Pagamento de Boleto - LUTHIMA COMERCIO ATACADISTA DE - numero 82.306,	304,80	304,80
23/08/2022	2.1.4.006 ( 10)	1.1.3.002 ( 3490)	3647	109 Pagamento de Boleto - NFEMAIL TECNOLOGIA LTDA - numero 82.307,	255,39	255,39
23/08/2022	4.1.3.003 ( 3896)	1.1.3.002 ( 3490)	3648	258 Tarifa Pix Enviado - Tar. agrupadas - ocorrencia 23/08/2022 - numero 872.351.200.065.781,	1,00	1,00
23/08/2022	1.1.4.006 ( 6903)	1.1.3.002 ( 3490)	3649	351 BB Rende Fácil - numero 9.903,	19.457,19	19.457,19
23/08/2022	4.1.3.003 ( 3896)	1.1.3.001 ( 3483)	3650	PACOTE EMPRESA 2.	46,90	46,90

ETEC - ESCRIT. TEC. DE CONTAB. LTDA



Junta Comercial do Estado do Distrito Federal

Este Livro foi protocolado sob o nº 23/129.876-5 no dia 05/10/2023. Os dados de autenticação estão contidos no Termo de Autenticação que deverá ser validado conforme informações constantes do mesmo.

# LIVRO DIÁRIO

Nome : SILVENINA UNIFORMES LTDA EPP  
 CNPJ : 18.386.337/0001-44  
 Página : 185

Data	Conta de Débito	Conta de Crédito	Lanço	Histórico	Valor de Débito	Valor de Crédito
23/08/2022	4.1.3.006 ( 642)	2.1.4.006 ( 10)	3651	PAGTO NESTA DATA CONFORME FT 2208036509 NFEMAIL TECNOLOGIA LTDA, JUROS DE MORA	12,39	12,39
Total do Dia :					<b>123.235,21</b>	<b>123.235,21</b>
24/08/2022	1.1.5.001 ( 3537)	3.1.1.002 ( 3575)	3652	Venda de Mercadoria a Vista conf. NFE 3059 - SECRETARIA MUNICIPAL DE ASSISTENCIA E DESENV. SOCIAL	63.960,00	63.960,00
24/08/2022	1.1.5.001 ( 3537)	3.1.1.002 ( 3575)	3653	Venda de Mercadoria a Vista conf. NFE 3060 - SERVICO NACIONAL DE APRENDIZAGEM COMERCI	12.971,40	12.971,40
24/08/2022	1.1.5.001 ( 3537)	3.1.1.002 ( 3575)	3654	Venda de Mercadoria a Vista conf. NFE 3061 - SERVICO NACIONAL DE APRENDIZAGEM COMERCI	4.377,50	4.377,50
24/08/2022	1.3.1.001 ( 93)	2.1.1.219 ( 6835)	3655	Compra de Mercadoria a Vista conf. NFE 1658 - Comercio de Tecidos Pedra Negra Ltda	4.944,50	4.944,50
24/08/2022	1.3.1.002 ( 475)	2.1.1.038 ( 4398)	3656	Compra de Mercadoria a Prazo conf. NFE 154547 - WEDGE CALCADOS LTDA	1.097,20	1.097,20
24/08/2022	1.3.1.004 ( 2981)	3.1.1.003 ( 3582)	3657	Retorno de mercadoria remetida para industrialização por encomenda NFE 9922.	880,00	880,00
24/08/2022	1.3.1.004 ( 2981)	3.1.1.003 ( 3582)	3658	Retorno de mercadoria remetida para industrialização por encomenda NFE 9922.	3.280,00	3.280,00
24/08/2022	1.3.1.002 ( 475)	2.1.1.159 ( 5937)	3659	Compra de Mercadoria a Prazo conf. NFE 232810 - ITA - DISTRIB. DE MALHAS E TECIDOS LTDA	2.337,07	2.337,07
24/08/2022	2.1.4.006 ( 10)	1.1.3.002 ( 3490)	3660	470 Transferência enviada - 24/08 1022 108230-2 TIAGO TINOCO O - numero 611.022.000.108.230,	500,00	500,00
24/08/2022	4.1.2.016 ( 3865)	1.1.3.002 ( 3490)	3661	144 Pix - Enviado - 24/08 10:15 Aurilene De Araujo Pereira - numero 82.401,	1.072,50	1.072,50
24/08/2022	4.1.2.016 ( 3865)	1.1.3.002 ( 3490)	3662	144 Pix - Enviado - 24/08 14:52 Joel Celvo Rodrigues Da Si - numero 82.402,	150,00	150,00
24/08/2022	4.0.1.001 ( 3445)	1.1.3.002 ( 3490)	3663	144 Pix - Enviado - 24/08 14:59 Mf Franquiadora E Desenv D - numero 82.403,	495,00	495,00
24/08/2022	4.0.1.001 ( 3445)	1.1.3.002 ( 3490)	3664	144 Pix - Enviado - 24/08 15:34 Mjr Comercio M. P. C. F. P - numero 82.404,	143,25	143,25
24/08/2022	4.1.2.016 ( 3865)	1.1.3.002 ( 3490)	3665	144 Pix - Enviado - 24/08 17:10 Robson Silva Dos Santos - numero 82.405,	200,00	200,00
24/08/2022	4.1.3.003 ( 3896)	1.1.3.002 ( 3490)	3666	258 Tarifa Pix Enviado - Tar. agrupadas - ocorrencia 24/08/2022 - numero 832.361.200.094.231,	19,77	19,77
24/08/2022	1.1.3.002 ( 3490)	1.1.4.006 ( 6903)	3667	798 BB Rende Fácil - numero 9.903,	2.580,52	2.580,52
24/08/2022	1.1.3.002 ( 3490)	3.2.1.005 ( 5883)	3668	900 BB Rende Fácil - numero 112.370.100.006.221,	0,01	0,01
Total do Dia :					<b>99.008,72</b>	<b>99.008,72</b>
25/08/2022	4.1.3.009 ( 5784)	2.1.4.006 ( 10)	3669	PAGTO NESTA DATA CONFORME DAR-PARCELAMENTO ADM LEI 432/01, PARCELA 34/59.	805,59	805,59
25/08/2022	1.1.5.001 ( 3537)	3.1.1.002 ( 3575)	3670	Venda de Mercadoria a Vista conf. NFE 3062 - SERVICO NACIONAL DE APRENDIZAGEM COMERCI	9.179,76	9.179,76
25/08/2022	1.1.5.001 ( 3537)	3.1.1.002 ( 3575)	3671	Venda de Mercadoria a Vista conf. NFE 3063 - INSTITUTO FEDERAL DE EDUCACAO, CIENCIA E TECNOLOGIA DE MINAS	3.191,20	3.191,20
25/08/2022	1.1.5.001 ( 3537)	3.1.1.002 ( 3575)	3672	Venda de Mercadoria a Vista conf. NFE 3064 - FUNDO MUNICIPAL DE SAUDE DE BOA VISTA	1.634,00	1.634,00
25/08/2022	1.1.5.001 ( 3537)	3.1.1.002 ( 3575)	3673	Venda de Mercadoria a Vista conf. NFE 3065 - MUNICIPIO DE ARARAQUARA	3.589,50	3.589,50
25/08/2022	1.1.5.001 ( 3537)	3.1.1.002 ( 3575)	3674	Venda de Mercadoria a Vista conf. NFE 3066 - MUNICIPIO DE PORTO VELHO	5.211,00	5.211,00
25/08/2022	1.3.1.001 ( 93)	2.1.4.006 ( 10)	3675	Compra de Mercadoria a Vista conf. NFE 1289 - DL COMERCIO ATACADISTA DE MALHAS EIRELI ME	117,70	117,70

ETEC - ESCRIT. TEC. DE CONTAB. LTDA



Junta Comercial do Estado do Distrito Federal

Este Livro foi protocolado sob o nº 23/129.876-5 no dia 05/10/2023. Os dados de autenticação estão contidos no Termo de Autenticação que deverá ser validado conforme informações constantes do mesmo.

# LIVRO DIÁRIO

Nome : SILVENINA UNIFORMES LTDA EPP

CNPJ : 18.386.337/0001-44

Página : 186

Data	Conta de Débito	Conta de Crédito	Lanço	Histórico	Valor de Débito	Valor de Crédito
25/08/2022	1.1.3.002 ( 3490)	1.1.5.001 ( 3537)	3676	870 Transferência recebida - 25/08 1653 7746-1 PM BOM JARDIM - numero 551.653.000.007.746,	1.776,00	1.776,00
25/08/2022	1.1.3.002 ( 3490)	1.1.5.001 ( 3537)	3677	870 Transferência recebida - 25/08 5324 28161-1 PREF MUNIC LAC - numero 555.324.000.028.161,	780,00	780,00
25/08/2022	2.1.4.006 ( 10)	1.1.3.002 ( 3490)	3678	331 Saque no TAA - 25/08 12:30 SOP-EMPR. TAGUATINGA - numero 251.230.188.145.239,	100,00	100,00
25/08/2022	2.1.4.006 ( 10)	1.1.3.002 ( 3490)	3679	470 Transferência enviada - 25/08 3603 36041-4 SILVERIO SILVA - numero 613.603.000.036.041,	1.500,00	1.500,00
25/08/2022	4.1.2.016 ( 3865)	1.1.3.002 ( 3490)	3680	470 Transferência enviada - 25/08 4590 19400-X SULENE ALVES D - numero 614.590.000.019.400,	90,00	90,00
25/08/2022	2.1.4.006 ( 10)	1.1.3.002 ( 3490)	3681	144 Pix - Enviado - 25/08 10:44 Renata Couto - numero 82.501,	24,00	24,00
25/08/2022	4.1.2.010 ( 611)	1.1.3.002 ( 3490)	3682	144 Pix - Enviado - 25/08 11:51 Elismar Rodrigues De Souza - numero 82.502,	150,00	150,00
25/08/2022	2.1.4.006 ( 10)	1.1.3.002 ( 3490)	3683	144 Pix - Enviado - 25/08 21:04 Wilker Borges Gomes - numero 82.503,	120,00	120,00
25/08/2022	2.1.4.006 ( 10)	1.1.3.002 ( 3490)	3684	109 Pagamento de Boletto - BB ADMINISTRADORA DE CARTOES - numero 82.504,	4.361,54	4.361,54
25/08/2022	2.1.4.006 ( 10)	1.1.3.002 ( 3490)	3685	375 Impostos - GDF CONTA ARRECADACAO - numero 82.505,	805,59	805,59
25/08/2022	2.1.4.006 ( 10)	1.1.3.002 ( 3490)	3686	109 Pagamento de Boletto - BB ADMINISTRADORA DE CARTOES - numero 82.506,	7.131,61	7.131,61
25/08/2022	4.1.3.003 ( 3896)	1.1.3.002 ( 3490)	3687	142 Tarifa MSG - Mês Anterior - Cobrança referente 10/08/2022 - numero 862.370.800.051.800,	6,50	6,50
25/08/2022	4.1.3.003 ( 3896)	1.1.3.002 ( 3490)	3688	258 Tarifa Pix Enviado - Tar. agrupadas - ocorrencia 25/08/2022 - numero 872.371.200.224.573,	3,66	3,66
25/08/2022	1.1.3.002 ( 3490)	1.1.4.006 ( 6903)	3689	798 BB Rende Fácil - numero 9.903,	11.736,89	11.736,89
25/08/2022	1.1.3.002 ( 3490)	3.2.1.005 ( 5883)	3690	900 BB Rende Fácil - numero 112.380.100.006.347,	0,01	0,01
25/08/2022	2.2.3.001 ( 208)	2.1.4.006 ( 10)	3691	Lucros distribuídos referente ao exercicio de 2021 ao sócio, TIAGO TINÓCO OLIVEIRA FONSÊCA	20.000,00	20.000,00
Total do Dia :					<b>72.314,55</b>	<b>72.314,55</b>
26/08/2022	4.1.2.010 ( 611)	2.1.4.006 ( 10)	3692	PAGTO NESTA DATA CONFORME FT 2208045954 BRASPRESS TRANSPORTES URGENTES LTDA.	66,08	66,08
26/08/2022	4.1.2.010 ( 611)	2.1.4.006 ( 10)	3693	PAGTO NESTA DATA CONFORME FT 2208058308 BRASPRESS TRANSPORTES URGENTES LTDA.	618,48	618,48
26/08/2022	4.1.3.008 ( 5432)	2.1.4.006 ( 10)	3694	PAGTO NESTA DATA CONFORME FT 06190202285010775 TOKIO MARINE SEGURADORA S.A.	611,00	611,00
26/08/2022	1.1.5.001 ( 3537)	3.1.1.002 ( 3575)	3695	Venda de Mercadoria a Vista conf. NFE 3067 - PREFEITURA DE ALEGRETE RS	2.689,47	2.689,47
26/08/2022	1.1.5.001 ( 3537)	3.1.1.002 ( 3575)	3696	Venda de Mercadoria a Vista conf. NFE 3068 - PREFEITURA DE ALEGRETE RS	338,60	338,60
26/08/2022	1.1.5.001 ( 3537)	3.1.1.002 ( 3575)	3697	Venda de Mercadoria a Vista conf. NFE 3069 - PREFEITURA DE ALEGRETE RS	135,44	135,44
26/08/2022	3.1.2.001 ( 3278)	1.1.5.001 ( 3537)	3698	Devolução de Venda de Mercadoria conf. NFE 3070 - MUNICIPIO DE ARARAQUARA	3.589,50	3.589,50
26/08/2022	1.3.1.002 ( 475)	2.1.1.079 ( 4763)	3699	Compra de Mercadoria a Prazo conf. NFE 184160 - CIA VALENCA INDUSTRIAL	24.759,34	24.759,34
26/08/2022	2.1.1.198 ( 6545)	2.1.4.006 ( 10)	3700	Pagamento ref. Compra conf. NFE 245869 - SANTISTA TEXTIL LTDA.	1.654,46	1.654,46
26/08/2022	2.1.1.198 ( 6545)	2.1.4.006 ( 10)	3701	Pagamento ref. Compra conf. NFE 245870 - SANTISTA TEXTIL LTDA.	4.496,35	4.496,35
26/08/2022	2.1.1.211 ( 6750)	2.1.4.006 ( 10)	3702	Pagamento ref. Compra conf. NFE 249031- INCOMFRAL INDUSTRIA E COMERCIO DE FRALDA.	1.396,00	1.396,00

ETEC - ESCRIT. TEC. DE CONTAB. LTDA



Junta Comercial do Estado do Distrito Federal

Este Livro foi protocolado sob o nº 23/129.876-5 no dia 05/10/2023. Os dados de autenticação estão contidos no Termo de Autenticação que deverá ser validado conforme informações constantes do mesmo.

# LIVRO DIÁRIO

Nome : SILVENINA UNIFORMES LTDA EPP

CNPJ : 18.386.337/0001-44

Página : 187

Data	Conta de Débito	Conta de Crédito	Lanço	Histórico	Valor de Débito	Valor de Crédito
26/08/2022	4.1.2.016 ( 3865)	1.1.3.002 ( 3490)	3703	144 Pix - Enviado - 26/08 09:02 Sebastiana Andrea Alves Ma - numero 82.601,	70,00	70,00
26/08/2022	2.1.4.006 ( 10)	1.1.3.002 ( 3490)	3704	109 Pagamento de Boleto - numero 82.602,	4.496,35	4.496,35
26/08/2022	2.1.4.006 ( 10)	1.1.3.002 ( 3490)	3705	109 Pagamento de Boleto - numero 82.603,	1.654,46	1.654,46
26/08/2022	2.1.4.006 ( 10)	1.1.3.002 ( 3490)	3706	109 Pagamento de Boleto - BRASPRESS TRANSPORTES URGENTES LTDA - numero 82.604,	66,08	66,08
26/08/2022	2.1.4.006 ( 10)	1.1.3.002 ( 3490)	3707	109 Pagamento de Boleto - TOKIO MARINE SEGURADORA S A - numero 82.605,	611,00	611,00
26/08/2022	2.1.4.006 ( 10)	1.1.3.002 ( 3490)	3708	109 Pagamento de Boleto - BRASPRESS TRANSPORTES URGENTES LTDA - numero 82.606,	618,48	618,48
26/08/2022	2.1.4.006 ( 10)	1.1.3.002 ( 3490)	3709	109 Pagamento de Boleto - BB ADMINISTRADORA DE CARTOES - numero 82.607,	8.608,67	8.608,67
26/08/2022	4.1.2.016 ( 3865)	1.1.3.002 ( 3490)	3710	144 Pix - Enviado - 26/08 19:49 Lucrenilson Rodrigues - numero 82.608,	990,00	990,00
26/08/2022	2.1.4.006 ( 10)	1.1.3.002 ( 3490)	3711	144 Pix - Enviado - 26/08 19:50 Maria Edlene Vieira De Ale - numero 82.609,	200,00	200,00
26/08/2022	4.1.2.010 ( 611)	1.1.3.002 ( 3490)	3712	144 Pix - Enviado - 26/08 20:16 Elismar Rodrigues De Souza - numero 82.610,	1.510,00	1.510,00
26/08/2022	4.1.3.003 ( 3896)	1.1.3.002 ( 3490)	3713	258 Tarifa Pix Enviado - Tar. agrupadas - ocorrencia 26/08/2022 - numero 872.381.200.051.976,	20,80	20,80
26/08/2022	1.1.3.002 ( 3490)	1.1.4.006 ( 6903)	3714	798 BB Rende Fácil - numero 9.903,	18.845,83	18.845,83
Total do Dia :					<b>78.046,39</b>	<b>78.046,39</b>
28/08/2022	2.1.1.188 ( 6392)	1.1.1.001 ( 1)	3715	Pagamento ref. Compra conf. NFE 33259 - ARMARINHO NOVIDADES LTDA	259,35	259,35
Total do Dia :					<b>259,35</b>	<b>259,35</b>
29/08/2022	1.3.1.002 ( 475)	2.1.1.218 ( 6828)	3716	Compra de Mercadoria a Prazo conf. NFE 9382 - RICARDO MIGUEL GANIM	11.803,04	11.803,04
29/08/2022	1.3.1.001 ( 93)	2.1.4.006 ( 10)	3717	Compra de Mercadoria a Vista conf. NFE 11727 - CARMONA MATERIAIS PARA CONSTRUÇÃO LTDA - EPP	388,00	388,00
29/08/2022	2.1.1.198 ( 6545)	2.1.4.006 ( 10)	3718	Pagamento ref. Compra conf. NFE 242984 - SANTISTA TEXTIL LTDA.	3.002,22	3.002,22
29/08/2022	2.1.1.212 ( 6767)	2.1.4.006 ( 10)	3719	Pagamento ref. Compra conf. NFE 40697 - LUTHIMA COMERCIO ATACADISTA DE TECIDOS LTDA	540,58	540,58
29/08/2022	2.1.1.188 ( 6392)	2.1.4.006 ( 10)	3720	Pagamento ref. Compra conf. NFE 33027 - ARMARINHO NOVIDADES LTDA	894,28	894,28
29/08/2022	2.1.1.212 ( 6767)	2.1.4.006 ( 10)	3721	Pagamento ref. Compra conf. NFE 43436 - LUTHIMA COMERCIO ATACADISTA DE TECIDOS LTDA	116,10	116,10
29/08/2022	1.1.3.002 ( 3490)	1.1.5.001 ( 3537)	3722	612 Recebimento Fornecedor - ASSOCIACAO NOSSA SENHORA DA SAUDE - numero 198.791,	19.144,00	19.144,00
29/08/2022	1.1.3.002 ( 3490)	2.1.4.006 ( 10)	3723	976 TED-Crédito em Conta - 070 0103 18386337000144 SILVENINA UNIF - numero 34.355.888,	10.289,30	10.289,30
29/08/2022	1.1.3.002 ( 3490)	1.1.5.001 ( 3537)	3724	632 Ordem Bancária - 183381780001-02 MUNICIPIO DE JUIZ DE F - numero 202.208.260.170.653,	20.661,00	20.661,00
29/08/2022	2.1.4.006 ( 10)	1.1.3.002 ( 3490)	3725	234 Compra com Cartão - 28/08 12:06 BIG BOX SUPERMERCADO - numero 143.568,	257,20	257,20
29/08/2022	2.1.4.006 ( 10)	1.1.3.002 ( 3490)	3726	234 Compra com Cartão - 28/08 21:22 MARCIO GUSTAVO - numero 276.968,	24,00	24,00
29/08/2022	2.1.4.006 ( 10)	1.1.3.002 ( 3490)	3727	234 Compra com Cartão - 29/08 08:47 MERCADO DA CONSTR - numero 331.660,	388,00	388,00

ETEC - ESCRIT. TEC. DE CONTAB. LTDA



Junta Comercial do Estado do Distrito Federal

Este Livro foi protocolado sob o nº 23/129.876-5 no dia 05/10/2023. Os dados de autenticação estão contidos no Termo de Autenticação que deverá ser validado conforme informações constantes do mesmo.

# LIVRO DIÁRIO

Nome : SILVENINA UNIFORMES LTDA EPP  
 CNPJ : 18.386.337/0001-44  
 Página : 188

Data	Conta de Débito	Conta de Crédito	Lanço	Histórico	Valor de Débito	Valor de Crédito
29/08/2022	2.1.4.006 ( 10)	1.1.3.002 ( 3490)	3728	470 Transferência enviada - 29/08 1235 450146-2 PRORROUPAS CONF - numero 611.235.000.450.146,	543,70	543,70
29/08/2022	2.1.4.006 ( 10)	1.1.3.002 ( 3490)	3729	144 Pix - Enviado - 27/08 13:50 Tiago Tinoco Oliveira Fons - numero 82.901,	100,00	100,00
29/08/2022	4.1.2.016 ( 3865)	1.1.3.002 ( 3490)	3730	144 Pix - Enviado - 28/08 07:53 Ubiramar Lopes Ribeiro Fon - numero 82.902,	50,00	50,00
29/08/2022	2.1.4.006 ( 10)	1.1.3.002 ( 3490)	3731	144 Pix - Enviado - 28/08 17:53 Silverio Silva Fonseca Net - numero 82.903,	700,00	700,00
29/08/2022	2.1.4.006 ( 10)	1.1.3.002 ( 3490)	3732	109 Pagamento de Boleto - numero 82.904,	3.002,22	3.002,22
29/08/2022	4.0.1.001 ( 3445)	1.1.3.002 ( 3490)	3733	109 Pagamento de Boleto - ARMARINHOS NOVIDADES LTDA - numero 82.905,	259,35	259,35
29/08/2022	2.1.4.006 ( 10)	1.1.3.002 ( 3490)	3734	109 Pagamento de Boleto - ARMARINHOS NOVIDADES LTDA - numero 82.906,	894,28	894,28
29/08/2022	2.1.1.178 ( 6231)	1.1.3.002 ( 3490)	3735	109 Pagamento de Boleto - LUTHIMA COMERCIO ATACADISTA DE - numero 82.907,	540,58	540,58
29/08/2022	4.1.2.016 ( 3865)	1.1.3.002 ( 3490)	3736	144 Pix - Enviado - 29/08 17:15 Maria Do Socorro Pereira N - numero 82.908,	38,00	38,00
29/08/2022	2.1.4.006 ( 10)	1.1.3.002 ( 3490)	3737	109 Pagamento de Boleto - MERCADOPAGO.COM REPRESENTACOES LTDA - numero 82.909,	67,50	67,50
29/08/2022	4.1.3.003 ( 3896)	1.1.3.002 ( 3490)	3738	258 Tarifa Pix Enviado - Tar. agrupadas - ocorrencia 29/08/2022 - numero 852.411.200.761.023,	2,00	2,00
29/08/2022	1.1.4.006 ( 6903)	1.1.3.002 ( 3490)	3739	351 BB Rende Fácil - numero 9.903,	43.227,47	43.227,47
29/08/2022	2.1.4.006 ( 10)	1.1.3.001 ( 3483)	3740	DEBITO DE TED STR008 CC MESM TIT.	10.289,30	10.289,30
Total do Dia :					<b>127.222,12</b>	<b>127.222,12</b>
30/08/2022	4.1.2.019 ( 4213)	2.1.4.006 ( 10)	3741	PAGTO NESTA DATA CONFORME NF N105 M.A MATERIAL DE CONSTRUCAO LTDA.	800,00	800,00
30/08/2022	4.1.2.010 ( 611)	2.1.4.006 ( 10)	3742	PAGTO NESTA DATA CONFORME DOC AUXIL DO CONHEC. DE TRANSP. 8447617 TNT MERCURIO C E E EXS LTDA.	1.068,77	1.068,77
30/08/2022	1.1.3.002 ( 3490)	1.1.5.001 ( 3537)	3743	976 TED-Crédito em Conta - 104 4497 33469172000168 SERVICO NACION - numero 236.626.740,	15.575,00	15.575,00
30/08/2022	4.1.2.015 ( 3315)	1.1.3.002 ( 3490)	3744	234 Compra com Cartão - 30/08 14:03 CARTORIO DE TAGUA - numero 150.628,	15,27	15,27
30/08/2022	1.1.1.001 ( 1)	1.1.3.002 ( 3490)	3745	234 Compra com Cartão - 30/08 14:25 MERCADO DA CONSTR - numero 251.951,	45,00	45,00
30/08/2022	1.1.1.001 ( 1)	1.1.3.002 ( 3490)	3746	234 Compra com Cartão - 30/08 17:26 POINT CONVENIENCIA - numero 362.793,	13,25	13,25
30/08/2022	1.1.1.001 ( 1)	1.1.3.002 ( 3490)	3747	234 Compra com Cartão - 30/08 19:39 ELI MARIA BARBOSA - numero 670.795,	12,00	12,00
30/08/2022	2.1.4.006 ( 10)	1.1.3.002 ( 3490)	3748	470 Transferência enviada - 30/08 1235 76764-6 M.A M CONSTRUC - numero 611.235.000.076.764,	800,00	800,00
30/08/2022	2.1.4.006 ( 10)	1.1.3.002 ( 3490)	3749	470 Transferência enviada - 30/08 3603 36041-4 SILVERIO SILVA - numero 613.603.000.036.041,	5.500,00	5.500,00
30/08/2022	1.1.1.001 ( 1)	1.1.3.002 ( 3490)	3750	144 Pix - Enviado - 30/08 16:15 Wanderson Eduardo De Santa - numero 83.001,	90,00	90,00
30/08/2022	2.1.1.072 ( 4695)	1.1.3.002 ( 3490)	3751	109 Pagamento de Boleto - SIMAO MALHAS COMERCIO E CONFEC - numero 83.002,	307,68	307,68
30/08/2022	1.1.1.001 ( 1)	1.1.3.002 ( 3490)	3752	109 Pagamento de Boleto - MERCADOPAGO.COM REPRESENTACOES LTDA - numero 83.003,	118,74	118,74
30/08/2022	4.1.3.003 ( 3896)	1.1.3.002 ( 3490)	3753	258 Tarifa Pix Enviado - Tar. agrupadas - ocorrencia 30/08/2022 - numero 852.421.200.087.667,	1,00	1,00
30/08/2022	1.1.4.006 ( 6903)	1.1.3.002 ( 3490)	3754	351 BB Rende Fácil - numero 9.903,	8.672,06	8.672,06
Total do Dia :					<b>33.018,77</b>	<b>33.018,77</b>
31/08/2022	4.1.1.001 ( 482)		3755	Vr. ref. PRO LABORE c/ folha - pro-labore	6.101,06	

ETEC - ESCRIT. TEC. DE CONTAB. LTDA



Junta Comercial do Estado do Distrito Federal

Este Livro foi protocolado sob o nº 23/129.876-5 no dia 05/10/2023. Os dados de autenticação estão contidos no Termo de Autenticação que deverá ser validado conforme informações constantes do mesmo.

# LIVRO DIÁRIO

Nome : SILVENINA UNIFORMES LTDA EPP

CNPJ : 18.386.337/0001-44

Página : 189

Data	Conta de Débito	Conta de Crédito	Lanço	Histórico	Valor de Débito	Valor de Crédito
31/08/2022	4.1.1.002 ( 499)		3755	Vr. ref. H. EXTRA 50% c/ folha	116,25	
31/08/2022	4.1.1.002 ( 499)		3755	Vr. ref. SALARIO MES CIVIL c/ folha	4.262,43	
31/08/2022		3.2.1.001 ( 3)	3755	Desc. VALE TRANSPORTE c/ folha		255,75
31/08/2022		4.1.1.002 ( 499)	3755	Desc. ADIANTAMENTO SALARIO c/ folha		1.600,00
31/08/2022		2.1.2.004 ( 4)	3755	Desc. INSS - Mensal c/ folha		357,71
31/08/2022		2.1.2.004 ( 4)	3755	Desc. INSS - Mensal c/ folha - pro-labore		671,11
31/08/2022		2.1.3.003 ( 697)	3755	Desc. IRRF - Mensal c/ folha		10,12
31/08/2022		2.1.3.003 ( 697)	3755	Desc. IRRF - Mensal c/ folha - pro-labore		623,87
31/08/2022		2.1.2.001 ( 413)	3755	Vr. ref. salários a pagar		2.155,10
31/08/2022		2.1.2.006 ( 3131)	3755	Vr. ref. pro-labore a pagar		4.806,08
31/08/2022	4.1.1.006 ( 536)	2.1.2.005 ( 2)	3756	Vr. devido ref. FGTS c/ folha	350,29	350,29
31/08/2022	1.3.1.002 ( 475)	2.1.1.198 ( 6545)	3757	Compra de Mercadoria a Prazo conf. NFE 254430 - SANTISTA TEXTIL LTDA.	44.706,70	44.706,70
31/08/2022	1.3.1.002 ( 475)	2.1.1.188 ( 6392)	3758	Compra de Mercadoria a Prazo conf. NFE 33547 - ARMARINHO NOVIDADES LTDA	504,45	504,45
31/08/2022	1.3.1.001 ( 93)	2.1.1.072 ( 4695)	3759	Compra de Mercadoria a Vista conf. NFE 10377 - Simao Malhas Comercio e Confecooes LTDA	26,28	26,28
31/08/2022	1.3.1.002 ( 475)	2.1.1.212 ( 6767)	3760	Compra de Mercadoria a Prazo conf. NFE 46675 - LUTHIMA COMERCIO ATACADISTA DE TECIDOS LTDA	1.619,50	1.619,50
31/08/2022	1.3.1.001 ( 93)	2.1.4.006 ( 10)	3761	Compra de Mercadoria a Vista conf. NFE 702 - BRASILIA PACK EMBALAGENS LTDA	245,40	245,40
31/08/2022	4.1.4.015 ( 444)	2.1.3.001 ( 468)	3762	SIMPLES Nacional a Recolher 08/2022	38.457,65	38.457,65
31/08/2022	2.1.1.208 ( 6712)	2.1.1.178 ( 6231)	3763	Pagamento ref. Compra conf. NFE 38030 - LUTHIMA COMERCIO ATACADISTA DE TECIDOS LTDA	828,00	828,00
31/08/2022	1.1.3.002 ( 3490)	1.1.5.001 ( 3537)	3764	870 Transferência recebida - 31/08 0102 108664-2 SENAR - SERVIC - numero 550.102.000.108.664,	32.840,00	32.840,00
31/08/2022	1.1.3.002 ( 3490)	1.1.5.001 ( 3537)	3765	870 Transferência recebida - 31/08 0123 7676-7 P M A FUND MUN - numero 550.123.000.007.676,	4.462,48	4.462,48
31/08/2022	1.1.3.002 ( 3490)	2.1.4.006 ( 10)	3766	900 Pix - Recebido - 31/08 17:54 03633054000182 RETROESTE C - numero 1.880.881.838,	3.500,00	3.500,00
31/08/2022	2.1.4.006 ( 10)	1.1.3.002 ( 3490)	3767	234 Compra com Cartão - 31/08 08:36 MAKPEL EMBALAGENS - numero 130.992,	245,40	245,40
31/08/2022	2.1.4.006 ( 10)	1.1.3.002 ( 3490)	3768	234 Compra com Cartão - 31/08 10:44 CAFE CENTER - numero 238.678,	15,00	15,00
31/08/2022	2.1.4.006 ( 10)	1.1.3.002 ( 3490)	3769	234 Compra com Cartão - 31/08 18:41 DROGARIA VITALITY - numero 367.288,	32,99	32,99
31/08/2022	2.1.4.006 ( 10)	1.1.3.002 ( 3490)	3770	234 Compra com Cartão - 31/08 19:05 DR APPLE AGUAS CLARA - numero 668.716,	206,10	206,10
31/08/2022	2.1.4.006 ( 10)	1.1.3.002 ( 3490)	3771	144 Pix - Enviado - 31/08 17:06 Valdirene Ferreira De Sa - numero 83.101,	610,50	610,50
31/08/2022	4.1.2.016 ( 3865)	1.1.3.002 ( 3490)	3772	144 Pix - Enviado - 31/08 17:08 Gabriella Nayara Dos Santo - numero 83.102,	804,00	804,00
31/08/2022	2.1.4.006 ( 10)	1.1.3.002 ( 3490)	3773	144 Pix - Enviado - 31/08 17:09 Mafratex Ind E Com Ltda - numero 83.103,	75,00	75,00
31/08/2022	4.1.2.004 ( 598)	1.1.3.002 ( 3490)	3774	363 Pagto conta telefone - VIVO DF - numero 83.104,	36,00	36,00
31/08/2022	4.1.2.016 ( 3865)	1.1.3.002 ( 3490)	3775	144 Pix - Enviado - 31/08 17:15 Lucrenilson Rodrigues - numero 83.105,	300,00	300,00
31/08/2022	2.1.1.178 ( 6231)	1.1.3.002 ( 3490)	3776	109 Pagamento de Boleto - LUTHIMA COMERCIO ATACADISTA DE - numero 83.106,	828,00	828,00
31/08/2022	4.1.3.003 ( 3896)	1.1.3.002 ( 3490)	3777	258 Tarifa Pix Enviado - Tar. agrupadas - ocorrencia 31/08/2022 - numero 842.431.200.281.864,	17,96	17,96
31/08/2022	1.1.4.006 ( 6903)	1.1.3.002 ( 3490)	3778	351 BB Rende Fácil - numero 9.903,	37.631,53	37.631,53
31/08/2022	1.1.3.002 ( 3490)	2.1.4.009 ( 6095)	3779	TRANSENCIA DO SALDO CREDOR DESTA CONTA NESTA DATA.	0,02	0,02
Total do Dia :					<b>178.822,99</b>	<b>178.822,99</b>

ETEC - ESCRIT. TEC. DE CONTAB. LTDA



Junta Comercial do Estado do Distrito Federal

Este Livro foi protocolado sob o nº 23/129.876-5 no dia 05/10/2023. Os dados de autenticação estão contidos no Termo de Autenticação que deverá ser validado conforme informações constantes do mesmo.





# BALANCETE ANALÍTICO - AGOSTO/2022

Nome : SILVENINA UNIFORMES LTDA EPP

CNPJ : 18.386.337/0001-44

Página : 191

Conta	Seqüência	Descrição	Saldo Anterior	Débito no Mês	Crédito no Mês	Saldo Atual
1		ATIVO	2.271.376,08D	1.542.813,29	1.128.794,75	<b>2.685.394,62D</b>
1.1		ATIVO CIRCULANTE	1.090.933,30D	1.061.501,49	1.128.794,75	<b>1.023.640,04D</b>
1.1.1		CAIXA GERAL	9.902,87D	3.350,26	2.420,81	<b>10.832,32D</b>
1.1.1.001	1	CAIXA	9.902,87D	3.350,26	2.420,81	<b>10.832,32D</b>
1.1.2		BENS EM ESTOQUES	232.372,47D	0,00	0,00	<b>232.372,47D</b>
1.1.2.001	24	MERCADORIAS C/ ESTOQUE	232.372,47D	0,00	0,00	<b>232.372,47D</b>
1.1.3		BANCOS	77,70 D	568.828,04	568.828,04	<b>77,70D</b>
1.1.3.001	3483	BANCO DE BRASILIA 103-0491728	77,70 D	10.430,00	10.430,00	<b>77,70D</b>
1.1.3.002	3490	BANCO DO BRASIL 1022-7 36.748-6	0,00	558.398,04	558.398,04	<b>0,00</b>
1.1.4		INVESTIMENTOS	205.616,25D	207.796,19	253.266,01	<b>160.146,43D</b>
1.1.4.004	5272	BANCO DO BRASIL 1022-36.748-6 OURO CAP	1.000,00D	0,00	0,00	<b>1.000,00D</b>
1.1.4.006	6903	APLICAÇÃO BB RENDE MAIS	188.294,75D	205.441,03	253.266,01	<b>140.469,77D</b>
1.1.4.007	6910	CONSORCIO E FINANCIAMENTOS	16.321,50D	2.355,16	0,00	<b>18.676,66D</b>
1.1.5		OUTROS CREDITOS	642.964,01D	281.527,00	304.279,89	<b>620.211,12D</b>
1.1.5.001	3537	DUPLICATAS A RECEBER	642.964,01D	281.527,00	304.279,89	<b>620.211,12D</b>
1.2		ATIVO NÃO CIRCULANTE	35.917,44D	0,00	0,00	<b>35.917,44D</b>
1.2.2		IMOBILIZADO	92.982,96D	0,00	0,00	<b>92.982,96D</b>
1.2.2.001	48	MAQUINAS E EQUIPAMENTOS	6.670,06D	0,00	0,00	<b>6.670,06D</b>
1.2.2.002	3667	MOVEIS E UTENSILIOS	25.422,00D	0,00	0,00	<b>25.422,00D</b>
1.2.2.003	3674	EQUIPAMENTOS DE INFORMATICA	5.090,90D	0,00	0,00	<b>5.090,90D</b>
1.2.2.004	3681	INSTALAÇÕES	1.000,00D	0,00	0,00	<b>1.000,00D</b>
1.2.2.006	5418	VEICULOS	54.800,00D	0,00	0,00	<b>54.800,00D</b>
1.2.3		(-) DEPRECIACÃO	57.065,52C	0,00	0,00	<b>57.065,52C</b>
1.2.3.001	3742	(-) DEPREC. MAQUINAS E EQUIPAMENTOS	3.202,35C	0,00	0,00	<b>3.202,35C</b>
1.2.3.002	3759	(-) DEPREC. MOVEIS E UTENSILIOS	15.794,80C	0,00	0,00	<b>15.794,80C</b>
1.2.3.003	3766	(-) DEPREC. EQUIP DE INFORMATICA	3.904,45C	0,00	0,00	<b>3.904,45C</b>
1.2.3.004	3773	(-) DEPREC. INSTALAÇÕES	468,56C	0,00	0,00	<b>468,56C</b>
1.2.3.006	5425	(-) DEPREC. VEICULOS	33.695,36C	0,00	0,00	<b>33.695,36C</b>
1.3		CONTAS DE RESULTADOS PENDENTES	1.144.525,34D	481.311,80	0,00	<b>1.625.837,14D</b>
1.3.1		ENTRADAS DE MERCADORIAS	1.144.525,34D	481.311,80	0,00	<b>1.625.837,14D</b>
1.3.1.001	93	COMPRAS DE MERCADORIAS A VISTA	147.519,84D	31.799,27	0,00	<b>179.319,11D</b>
1.3.1.002	475	COMPRAS DE MERCADORIAS A PRAZO	982.934,09D	384.571,19	0,00	<b>1.367.505,28D</b>
1.3.1.004	2981	MERCADORIAS TRANSF PARA CONFECÇÃO	5.955,50D	27.560,00	0,00	<b>33.515,50D</b>
1.3.1.006	4527	RECEBIMENTO DE AMOSTRA GRATIS	135,91D	0,00	0,00	<b>135,91D</b>
1.3.1.007	6651	ENTRADA PARA INDUSTRIALIZAÇÃO	7.980,00D	37.381,34	0,00	<b>45.361,34D</b>

ETEC - ESCRIT. TEC. DE CONTAB. LTDA



Junta Comercial do Estado do Distrito Federal

Este Livro foi protocolado sob o nº 23/129.876-5 no dia 05/10/2023. Os dados de autenticação estão contidos no Termo de Autenticação que deverá ser validado conforme informações constantes do mesmo.

# BALANCETE ANALÍTICO - AGOSTO/2022

Nome : SILVENINA UNIFORMES LTDA EPP

CNPJ : 18.386.337/0001-44

Página : 192

Conta	Seqüência	Descrição	Saldo Anterior	Débito no Mês	Crédito no Mês	Saldo Atual
2		PASSIVO	917.513,69C	468.972,17	672.053,08	1.120.594,60C
2.1		PASSIVO CIRCULANTE	465.411,13C	448.972,17	672.053,08	688.492,04C
2.1.1		FORNECEDORES	274.369,68C	117.539,30	394.759,76	551.590,14C
2.1.1.012	3360	DINAMICA TECIDOS LTDA	8.360,00C	4.180,00	65.340,50	69.520,50C
2.1.1.014	3384	MAFRATEX IND. E COMERCIO LTDA	2.248,08C	0,00	0,00	2.248,08C
2.1.1.016	3407	FIACAO E TECELAGEM SAO GERALDO LTDA	21.135,74C	15.966,28	20.831,34	26.000,80C
2.1.1.021	147	CIA DE FIAC E TECI CEDRO E CACHO	68.857,33C	10.538,82	35.233,26	93.551,77C
2.1.1.022	3797	COMPANHIA INDUSTRIAL TEXTIL	20.124,72C	0,00	14.009,97	34.134,69C
2.1.1.037	4381	QUATRO COMERCIO DE MALHAS LTDA ME	197,80C	197,80	0,00	0,00
2.1.1.038	4398	WEDGE CALCADOS LTDA	749,00C	749,00	1.097,20	1.097,20C
2.1.1.047	4039	ROVESTI COMERCIAL LTDA	4.452,00C	1.113,00	0,00	3.339,00C
2.1.1.050	4060	COTEMINAS S.A.	8.600,20C	0,00	0,00	8.600,20C
2.1.1.065	4596	PCT COMERCIO DE TAPECARIA LTDA ME	3.595,00C	3.595,00	0,00	0,00
2.1.1.068	4657	TECELAGEM ATLANTICA EIRELI	0,00	0,00	3.500,00	3.500,00C
2.1.1.072	4695	Simao Malhas Comercio e Confeccoos LTDA	615,35C	307,68	204,37	512,04C
2.1.1.079	4763	CIA VALENCA INDUSTRIAL	0,00	0,00	24.759,34	24.759,34C
2.1.1.087	4879	EXCIM IMPORTACAO E EXPORTACAO S/A	15.930,70C	4.327,42	10.056,38	21.659,66C
2.1.1.128	5371	COMPANHIA FABRIL MASCARENHAS	4.812,00C	0,00	0,00	4.812,00C
2.1.1.151	5760	LANIFICIO RESFIBRA LTDA.	0,00	0,00	51.467,00	51.467,00C
2.1.1.159	5937	ITA - DISTRIB. DE MALHAS E TECIDOS LTDA	550,61C	550,61	2.337,07	2.337,07C
2.1.1.160	5944	INDUSTRIA DE LINHAS TRICHE LTDA	2.264,95C	2.264,95	3.441,50	3.441,50C
2.1.1.162	5968	Hantalia Textil Ltda	1.066,66C	1.066,66	0,00	0,00
2.1.1.165	5999	QUATRO K TEXTIL LTDA	8.750,05C	3.407,88	4.614,03	9.956,20C
2.1.1.167	6019	TEXMALHA COMERCIO DE TECIDOS LTDA	1.986,24C	1.986,24	6.972,80	6.972,80C
2.1.1.170	6071	FORMOSA INDUSTRIA E COMERCIO DE	0,00	0,00	2.337,78	2.337,78C
2.1.1.178	6231	LUTHIMA COMERCIO ATACADISTA DE	0,00	1.368,58	828,00	(540,58)D
2.1.1.179	6248	DORLYTEX INDUSTRIA DE ELASTICOS LTDA	3.418,80C	2.279,20	0,00	1.139,60C
2.1.1.188	6392	ARMARINHO NOVIDADES LTDA	3.201,56C	1.153,63	504,45	2.552,38C
2.1.1.195	6507	FABRICA DE TECIDOS SANTA MARGARIDA	6.850,88C	6.850,88	5.406,06	5.406,06C
2.1.1.198	6545	SANTISTA TEXTIL LTDA.	61.939,89C	38.942,53	98.435,34	121.432,70C
2.1.1.205	6668	BALIZA CONFECOES EIRELI	4.000,00C	4.000,00	0,00	0,00
2.1.1.208	6712	LUTHIMA COMERCIO ATACADISTA DE	1.960,80C	1.960,80	0,00	0,00
2.1.1.210	6743	SUN SPECIAL COMERCIO E	5.152,00C	2.576,00	0,00	2.576,00C
2.1.1.211	6750	INCOMFRAL INDUSTRIA E COMERCIO DE	1.396,00C	1.396,00	0,00	0,00
2.1.1.212	6767	LUTHIMA COMERCIO ATACADISTA DE	3.446,24C	1.685,84	6.443,50	8.203,90C
2.1.1.213	6774	QUATRO MOVEIS LTDA	1.815,00C	1.815,00	0,00	0,00
2.1.1.214	6781	EXCIM Importacao e Exportacao S/A	3.962,28C	0,00	15.980,63	19.942,91C
2.1.1.215	6798	RK TEXTIL LTDA	1.529,40C	1.529,40	0,00	0,00
2.1.1.216	6804	VIA DA MODA CONFECOES LTDA ME	1.400,40C	350,10	0,00	1.050,30C
2.1.1.218	6828	RICARDO MIGUEL GANIM	0,00	0,00	11.803,04	11.803,04C
2.1.1.219	6835	Comercio de Tecidos Pedra Negra Ltda	0,00	0,00	4.944,50	4.944,50C
2.1.1.225	6927	LUTHIMA COMERCIO ATACADISTA DE	0,00	1.380,00	0,00	(1.380,00)D
2.1.1.999	4206	DUPLICATAS	0,00	0,00	4.211,70	4.211,70C
2.1.2		OBRIG. SOCIAIS E TRABALHISTAS	8.700,55C	8.700,56	8.340,29	8.340,28C
2.1.2.001	413	SALARIOS A PAGAR	2.397,90C	2.397,90	2.155,10	2.155,10C
2.1.2.004	4	INSS A RECOLHER	1.093,59C	1.093,59	1.028,82	1.028,82C
2.1.2.005	2	FGTS A RECOLHER	402,98C	402,99	350,29	350,28C
2.1.2.006	3131	PRO-LABORE A PAGAR	4.806,08C	4.806,08	4.806,08	4.806,08C

ETEC - ESCRIT. TEC. DE CONTAB. LTDA



Junta Comercial do Estado do Distrito Federal

Este Livro foi protocolado sob o nº 23/129.876-5 no dia 05/10/2023. Os dados de autenticação estão contidos no Termo de Autenticação que deverá ser validado conforme informações constantes do mesmo.

# BALANCETE ANALÍTICO - AGOSTO/2022

Nome : SILVENINA UNIFORMES LTDA EPP

CNPJ : 18.386.337/0001-44

Página : 193

Conta	Sequência	Descrição	Saldo Anterior	Débito no Mês	Crédito no Mês	Saldo Atual
2.1.3		OBRIGAÇÕES TRIBUTARIAS	39.465,92C	39.513,52	39.139,24	<b>39.091,64C</b>
2.1.3.001	468	SIMPLES NACIONAL A RECOLHER	38.795,76C	38.843,36	38.505,25	<b>38.457,65C</b>
2.1.3.003	697	IRRF A RECOLHER	670,16C	670,16	633,99	<b>633,99C</b>
2.1.4		TITULOS A PAGAR	142.874,98C	283.218,79	229.813,79	<b>89.469,98C</b>
2.1.4.006	10	BB - VALORES A COMPENSAR	23.535,38C	276.074,23	229.813,77	<b>(22.725,08)D</b>
2.1.4.007	5289	BB - GIRO MIX P102	119.339,58C	7.144,54	0,00	<b>112.195,04C</b>
2.1.4.009	6095	BANCO DO BRASIL 1022-7 36.748-6 A PAGAR	0,02C	0,02	0,02	<b>0,02C</b>
2.2		PATRIMONIO LIQUIDO	452.102,56C	20.000,00	0,00	<b>432.102,56C</b>
2.2.1		CAPITAL SOCIAL	100.000,00C	0,00	0,00	<b>100.000,00C</b>
2.2.1.001	185	CAPITAL	100.000,00C	0,00	0,00	<b>100.000,00C</b>
2.2.3		RESERVAS DE LUCROS	352.102,56C	20.000,00	0,00	<b>332.102,56C</b>
2.2.3.001	208	LUCROS ACUMULADOS	352.102,56C	20.000,00	0,00	<b>332.102,56C</b>

ETEC - ESCRIT. TEC. DE CONTAB. LTDA



Junta Comercial do Estado do Distrito Federal

Este Livro foi protocolado sob o nº 23/129.876-5 no dia 05/10/2023. Os dados de autenticação estão contidos no Termo de Autenticação que deverá ser validado conforme informações constantes do mesmo.

# BALANCETE ANALÍTICO - AGOSTO/2022

Nome : SILVENINA UNIFORMES LTDA EPP

CNPJ : 18.386.337/0001-44

Página : 194

Conta	Seqüência	Descrição	Saldo Anterior	Débito no Mês	Crédito no Mês	Saldo Atual
3		RECEITAS	2.527.434,56C	4.777,30	346.724,21	2.869.381,47C
3.1		RECEITAS OPERACIONAIS	2.520.238,90C	4.777,30	346.468,34	2.861.929,94C
3.1.1		SAIDAS DE MERCADORIAS	2.644.257,67C	0,00	346.468,34	2.990.726,01C
3.1.1.001		451 VENDAS DE MERCADORIAS A VISTA	704,00C	0,00	0,00	704,00C
3.1.1.002		3575 VENDA DE MERCADORIAS A PRAZO	2.606.016,17C	0,00	281.527,00	2.887.543,17C
3.1.1.003		3582 REMESSA PARA INDUSTRIALIZAÇÃO	37.537,50C	0,00	64.941,34	102.478,84C
3.1.2		(-) DEVOLUÇÃO DE VENDAS	124.018,77D	4.777,30	0,00	128.796,07D
3.1.2.001		3278 (-) DEVOLUÇÃO DE VENDAS	124.018,77D	4.777,30	0,00	128.796,07D
3.2		OUTRAS RECEITAS NAO OPERACIONAIS	7.195,66C	0,00	255,87	7.451,53C
3.2.1		RECEITAS NAO OPERACIONAIS	7.195,66C	0,00	255,87	7.451,53C
3.2.1.001		3 DESPESAS RECUPERADAS	1.714,72C	0,00	255,75	1.970,47C
3.2.1.003		3889 ABATIMENTOS/ DESCONTOS	0,03C	0,00	0,00	0,03C
3.2.1.004		4534 RECEBIMENTO DE AMOSTRA GRATIS	135,91C	0,00	0,00	135,91C
3.2.1.005		5883 JUROS APLICAÇÃO FINANCEIRA	5.345,00C	0,00	0,12	5.345,12C

ETEC - ESCRIT. TEC. DE CONTAB. LTDA



Junta Comercial do Estado do Distrito Federal

Este Livro foi protocolado sob o nº 23/129.876-5 no dia 05/10/2023. Os dados de autenticação estão contidos no Termo de Autenticação que deverá ser validado conforme informações constantes do mesmo.

# BALANCETE ANALÍTICO - AGOSTO/2022

Nome : SILVENINA UNIFORMES LTDA EPP

CNPJ : 18.386.337/0001-44

Página : 195

Conta	Seqüência	Descrição	Saldo Anterior	Débito no Mês	Crédito no Mês	Saldo Atual
4		CUSTOS\ DESPESAS	1.173.572,17D	132.609,28	1.600,00	1.304.581,45D
4.0		CUSTO DA MERCADORIA VENDIDA	221.124,61D	8.052,50	0,00	229.177,11D
4.0.1		CUSTO DA MERCADORIA VENDIDA	221.124,61D	8.052,50	0,00	229.177,11D
4.0.1.001	3445	CUSTO DA MERCADORIA VENDIDA	221.124,61D	8.052,50	0,00	229.177,11D
4.1		DESPESAS ADMINISTRATIVAS	952.447,56D	124.556,78	1.600,00	1.075.404,34D
4.1.1		DESPESAS COM O PESSOAL	83.458,79D	11.287,63	1.600,00	93.146,42D
4.1.1.001	482	RETIRADA DE PRO-LABORE	42.707,42D	6.101,06	0,00	48.808,48D
4.1.1.002	499	SALARIOS	15.002,70D	4.378,68	1.600,00	17.781,38D
4.1.1.003	2431	FERIAS	2.351,35D	0,00	0,00	2.351,35D
4.1.1.005	529	INSS	8.320,95D	0,00	0,00	8.320,95D
4.1.1.006	536	FGTS	2.325,90D	350,29	0,00	2.676,19D
4.1.1.009	4442	CURSOS PROFISSIONALIZANTES	9.052,10D	0,00	0,00	9.052,10D
4.1.1.014	3292	DESP. ALIMENTAÇÃO	3.698,37D	457,60	0,00	4.155,97D
4.1.2		DESPESAS GERAIS	527.568,33D	71.597,76	0,00	599.166,09D
4.1.2.001	3254	DESP. ALUGUEIS	1.007,07D	67,00	0,00	1.074,07D
4.1.2.002	574	ENERGIA ELETRICA	5.724,09D	0,00	0,00	5.724,09D
4.1.2.003	581	AGUA E ESGOTO	4.833,55D	0,00	0,00	4.833,55D
4.1.2.004	598	TELEFONES	5.269,55D	1.142,36	0,00	6.411,91D
4.1.2.007	604	HONORARIOS CONTABEIS	20.018,00D	3.636,00	0,00	23.654,00D
4.1.2.010	611	FRETES E CARRETOS	89.507,57D	10.942,03	0,00	100.449,60D
4.1.2.013	3285	COMBUSTIVEL E PERIODICO	146,48D	0,00	0,00	146,48D
4.1.2.014	3308	CORREIOS E TELEGRAFOS	5.164,15D	1.053,51	0,00	6.217,66D
4.1.2.015	3315	DESP. CARTORAIS	5.748,71D	15,27	0,00	5.763,98D
4.1.2.016	3865	DEPESAS COM SERVIÇOS DE TERCEIROS	310.772,46D	43.908,07	0,00	354.680,53D
4.1.2.017	4138	CARTÃO DE CREDITO	3.524,35D	0,00	0,00	3.524,35D
4.1.2.019	4213	MANUTENÇÃO E REFORMA	17.959,79D	3.200,00	0,00	21.159,79D
4.1.2.021	4329	MATERIAL DE CONSUMO	900,36D	0,00	0,00	900,36D
4.1.2.022	4435	DESPESAS COM INFORMÁTICA	764,92D	1.189,00	0,00	1.953,92D
4.1.2.023	4640	DESPESAS COM VEICULOS	30,00D	0,00	0,00	30,00D
4.1.2.024	4992	ARREDONDAMENTOS	2,03D	0,00	0,00	2,03D
4.1.2.025	5043	DESP C/ SOFTWARE	14.254,45D	2.110,09	0,00	16.364,54D
4.1.2.026	5401	BENS DE PEQUENO VALOR	0,00	685,00	0,00	685,00D
4.1.2.027	5449	LICITAÇÕES	724,20D	0,00	0,00	724,20D
4.1.2.030	5616	VALE TRANSPORTE	432,00D	176,00	0,00	608,00D
4.1.2.033	5722	CERTIFICADO DIGITAL	307,42D	224,90	0,00	532,32D
4.1.2.036	6958	PLANO DE SAÚDE	39.631,18D	3.248,53	0,00	42.879,71D
4.1.2.037	6965	REFEIÇÕES/RESTAURANTES	196,00D	0,00	0,00	196,00D
4.1.2.038	6972	TRANSPORTES	650,00D	0,00	0,00	650,00D
4.1.3		DESPESAS FINANCEIRAS	14.597,58D	3.166,14	0,00	17.763,72D
4.1.3.002	635	MULTAS DE MORA	325,36D	0,00	0,00	325,36D
4.1.3.003	3896	TARIFAS BANCARIAS	3.335,76D	1.022,72	0,00	4.358,48D
4.1.3.006	642	JUROS DE MORA	2.095,19D	14,74	0,00	2.109,93D
4.1.3.007	4633	MULTAS/ INFRAÇÃO DE TRANSITO	104,13D	0,00	0,00	104,13D
4.1.3.008	5432	SEGUROS	2.460,01D	1.323,09	0,00	3.783,10D
4.1.3.009	5784	MULTAS DIVERSAS	5.452,13D	805,59	0,00	6.257,72D
4.1.3.010	5814	BRINDES & BONIFICAÇÕES	825,00D	0,00	0,00	825,00D

ETEC - ESCRIT. TEC. DE CONTAB. LTDA



Junta Comercial do Estado do Distrito Federal

Este Livro foi protocolado sob o nº 23/129.876-5 no dia 05/10/2023. Os dados de autenticação estão contidos no Termo de Autenticação que deverá ser validado conforme informações constantes do mesmo.

# BALANCETE ANALÍTICO - AGOSTO/2022

Nome : SILVENINA UNIFORMES LTDA EPP

CNPJ : 18.386.337/0001-44

Página : 196

Conta	Sequência	Descrição	Saldo Anterior	Débito no Mês	Crédito no Mês	Saldo Atual
4.1.4		IMPOSTOS E TAXAS	326.822,86D	38.505,25	0,00	<b>365.328,11D</b>
4.1.4.007	3643	MULTA E JUROS	65,34D	47,60	0,00	<b>112,94D</b>
4.1.4.008	659	IPTU/ TLP	681,02D	0,00	0,00	<b>681,02D</b>
4.1.4.012	680	TAXAS/CONTRIBUIÇÕES	3.560,36D	0,00	0,00	<b>3.560,36D</b>
4.1.4.014	4541	ICMS DIFERENCIAL DE ALIQUOTA	4.511,54D	0,00	0,00	<b>4.511,54D</b>
4.1.4.015	444	SIMPLES NACIONAL	318.004,60D	38.457,65	0,00	<b>356.462,25D</b>
			0,00	2.149.172,04	2.149.172,04	0,00

ETEC - ESCRIT. TEC. DE CONTAB. LTDA



Junta Comercial do Estado do Distrito Federal

Este Livro foi protocolado sob o nº 23/129.876-5 no dia 05/10/2023. Os dados de autenticação estão contidos no Termo de Autenticação que deverá ser validado conforme informações constantes do mesmo.

# LIVRO DIÁRIO

Nome : SILVENINA UNIFORMES LTDA EPP

CNPJ : 18.386.337/0001-44

Página : 197

Data	Conta de Débito	Conta de Crédito	Lanço	Histórico	Valor de Débito	Valor de Crédito
01/09/2022	4.1.2.010 ( 611)	2.1.4.006 ( 10)	3780	PAGTO NESTA DATA CONFORME FT 2765816-22 RODONAVES TRANSP E ENCOMENDAS LTDA.	1.710,12	1.710,12
01/09/2022	1.1.5.001 ( 3537)	3.1.1.002 ( 3575)	3781	Venda de Mercadoria a Vista conf. NFE 3071 - MUNICIPIO DE FRANCA	6.348,50	6.348,50
01/09/2022	1.1.5.001 ( 3537)	3.1.1.002 ( 3575)	3782	Venda de Mercadoria a Vista conf. NFE 3072 - MUNICIPIO DE FRANCA	2.500,00	2.500,00
01/09/2022	1.1.5.001 ( 3537)	3.1.1.002 ( 3575)	3783	Venda de Mercadoria a Vista conf. NFE 3073 - FUNDO MUNICIPAL DE ASSISTENCIA SOCIAL	10.199,50	10.199,50
01/09/2022	1.1.5.001 ( 3537)	3.1.1.002 ( 3575)	3784	Venda de Mercadoria a Vista conf. NFE 3074 - SECRETARIA DE SAUDE JUIZ DE FORA	39.388,88	39.388,88
01/09/2022	1.1.5.001 ( 3537)	3.1.1.002 ( 3575)	3785	Venda de Mercadoria a Vista conf. NFE 3075 - SENADO FEDERAL	4.640,00	4.640,00
01/09/2022	1.1.5.001 ( 3537)	3.1.1.002 ( 3575)	3786	Venda de Mercadoria a Vista conf. NFE 3076 - BASE ADMINISTRATIVA DO QGEX	8.463,00	8.463,00
01/09/2022	1.3.1.002 ( 475)	2.1.1.016 ( 3407)	3787	Compra de Mercadoria a Prazo conf. NFE 132067 - FIACAO E TECELAGEM SAO GERALDO LTDA	5.580,12	5.580,12
01/09/2022	1.3.1.002 ( 475)	2.1.1.065 ( 4596)	3788	Compra de Mercadoria a Prazo conf. NFE 34987 - PCT COMERCIO DE TAPECARIA LTDA ME	3.299,00	3.299,00
01/09/2022	2.1.1.212 ( 6767)	2.1.4.006 ( 10)	3789	Pagamento ref. Compra conf. NFE 43673 - LUTHIMA COMERCIO ATACADISTA DE TECIDOS LTDA	1.608,00	1.608,00
01/09/2022	2.1.1.012 ( 3360)	2.1.4.006 ( 10)	3790	Pagamento ref. Compra conf. NFE 27877 - DINAMICA TECIDOS LTDA	851,00	851,00
01/09/2022	2.1.1.165 ( 5999)	2.1.4.006 ( 10)	3791	Pagamento ref. Compra conf. NFE 401094 - QUATRO K TEXTIL LTDA	1.538,01	1.538,01
01/09/2022	1.1.3.002 ( 3490)	1.1.5.001 ( 3537)	3792	976 TED-Crédito em Conta - 104 2844 12964512000157 RS 431690 FMS - numero 237.376.708,	11.400,00	11.400,00
01/09/2022	1.1.3.002 ( 3490)	1.1.5.001 ( 3537)	3793	976 TED-Crédito em Conta - 104 4497 33469172000168 SERVICO NACION - numero 237.393.450,	1.679,70	1.679,70
01/09/2022	4.1.2.038 ( 6972)	1.1.3.002 ( 3490)	3794	234 Compra com Cartão - 01/09 08:38 AUTO POSTO BRAGA - numero 131.085,	100,00	100,00
01/09/2022	4.1.2.038 ( 6972)	1.1.3.002 ( 3490)	3795	234 Compra com Cartão - 01/09 14:26 UBER *TRIP HELP.UBER - numero 251.984,	12,96	12,96
01/09/2022	4.1.2.001 ( 3254)	1.1.3.002 ( 3490)	3796	109 Pagamento de Boleto - EP SIA ALUGUEL DE EQUIPAMENTOS E COMER - numero 90.101,	97,00	97,00
01/09/2022	4.1.2.016 ( 3865)	1.1.3.002 ( 3490)	3797	144 Pix - Enviado - 01/09 13:38 Flavia Da Costa De Souza - numero 90.102,	100,00	100,00
01/09/2022	4.1.2.016 ( 3865)	1.1.3.002 ( 3490)	3798	144 Pix - Enviado - 01/09 17:26 Juliana Sobral Coutinho - numero 90.103,	180,00	180,00
01/09/2022	4.1.2.016 ( 3865)	1.1.3.002 ( 3490)	3799	144 Pix - Enviado - 01/09 17:26 Regina Celia Costa Sousa - numero 90.104,	150,00	150,00
01/09/2022	4.0.1.001 ( 3445)	1.1.3.002 ( 3490)	3800	109 Pagamento de Boleto - LUTHIMA COMERCIO ATACADISTA DE - numero 90.105,	120,15	120,15
01/09/2022	2.1.4.006 ( 10)	1.1.3.002 ( 3490)	3801	109 Pagamento de Boleto - DINAMICA TECIDOS LTDA - numero 90.106,	851,00	851,00
01/09/2022	2.1.4.006 ( 10)	1.1.3.002 ( 3490)	3802	109 Pagamento de Boleto - RODONAVES TRANSPORTES E ENCOMENDAS LTD - numero 90.107,	1.710,12	1.710,12
01/09/2022	2.1.4.006 ( 10)	1.1.3.002 ( 3490)	3803	109 Pagamento de Boleto - numero 90.108,	1.538,01	1.538,01
01/09/2022	2.1.4.006 ( 10)	1.1.3.002 ( 3490)	3804	109 Pagamento de Boleto - LUTHIMA COMERCIO ATACADISTA DE - numero 90.109,	1.608,00	1.608,00
01/09/2022	2.1.4.006 ( 10)	1.1.3.002 ( 3490)	3805	109 Pagamento de Boleto - BB ADMINISTRADORA DE CARTOES - numero 90.110,	3.398,59	3.398,59
01/09/2022	4.1.3.003 ( 3896)	1.1.3.002 ( 3490)	3806	258 Tarifa Pix Enviado - Tar. agrupadas - ocorrencia 01/09/2022 - numero 862.441.200.287.855,	4,26	4,26
01/09/2022	4.1.3.003 ( 3896)	1.1.3.002 ( 3490)	3807	165 Tarifa Cheque Ouro Manut - Cobrança referente 31/08/2022 - numero 892.440.700.085.741,	15,00	15,00

ETEC - ESCRIT. TEC. DE CONTAB. LTDA



Junta Comercial do Estado do Distrito Federal

Este Livro foi protocolado sob o nº 23/129.876-5 no dia 05/10/2023. Os dados de autenticação estão contidos no Termo de Autenticação que deverá ser validado conforme informações constantes do mesmo.

# LIVRO DIÁRIO

Nome : SILVENINA UNIFORMES LTDA EPP

CNPJ : 18.386.337/0001-44

Página : 198

Data	Conta de Débito	Conta de Crédito	Lanço	Histórico	Valor de Débito	Valor de Crédito
01/09/2022	1.1.4.006	( 6903) 1.1.3.002	( 3490)	3808 351 BB Rende Fácil - numero 9.903,	3.194,61	3.194,61
01/09/2022	2.1.4.009	( 6095) 1.1.3.002	( 3490)	3809 TRANSFEENCIA DO SALDO CREDOR DESTA CONTA NESTA DATA.	0,02	0,02
Total do Dia :					<b>112.285,55</b>	<b>112.285,55</b>
02/09/2022	4.1.2.010	( 611) 2.1.4.006	( 10)	3810 PAGTO NESTA DATA CONFORME FT 2208108934 BRASPRESS TRANSPORTES URGENTES LTDA.	1.192,52	1.192,52
02/09/2022	1.3.1.004	( 2981) 3.1.1.003	( 3582)	3811 Remessa para industrialização por encomenda NFE 3079 FELIZ BRASIL LTDA.	5.580,12	5.580,12
02/09/2022	1.1.5.001	( 3537) 3.1.1.002	( 3575)	3812 Venda de Mercadoria a Vista conf. NFE 3080 - SERVICO NAC. DE APREND. COMERCIAL	21.626,50	21.626,50
02/09/2022	1.3.1.001	( 93) 2.1.4.006	( 10)	3813 Compra de Mercadoria a Vista conf. NFE 846 - BORGES FONSECA TECIDOS LTDA	241,50	241,50
02/09/2022	2.1.1.016	( 3407) 2.1.4.006	( 10)	3814 Pagamento ref. Compra conf. NFE 129840 - FIACAO E TECELAGEM SAO GERALDO LTDA	1.609,20	1.609,20
02/09/2022	1.1.3.002	( 3490) 1.1.5.001	( 3537)	3815 976 TED-Crédito em Conta - 041 0350 88488366000100 PREF MUNIC STA - numero 33.482.014,	304,00	304,00
02/09/2022	4.1.2.037	( 6965) 1.1.3.002	( 3490)	3816 234 Compra com Cartão - 02/09 12:51 RESTAURANTE TUIUIU - numero 146.311,	52,36	52,36
02/09/2022	4.1.2.016	( 3865) 1.1.3.002	( 3490)	3817 144 Pix - Enviado - 02/09 13:06 Saulo Alex Alves De Moura - numero 90.201,	76,00	76,00
02/09/2022	4.1.2.016	( 3865) 1.1.3.002	( 3490)	3818 144 Pix - Enviado - 02/09 13:45 Carlos Eduardo Da Silva So - numero 90.202,	526,50	526,50
02/09/2022	2.1.4.006	( 10) 1.1.3.002	( 3490)	3819 144 Pix - Enviado - numero 90.203,	241,50	241,50
02/09/2022	2.1.4.006	( 10) 1.1.3.002	( 3490)	3820 109 Pagamento de Boletto - FIACAO E TECELAGEM SAO GERALDO - numero 90.204,	1.609,20	1.609,20
02/09/2022	2.1.4.006	( 10) 1.1.3.002	( 3490)	3821 109 Pagamento de Boletto - BRASPRESS TRANSPORTES URGENTES LTDA - numero 90.205,	1.192,52	1.192,52
02/09/2022	4.1.2.004	( 598) 1.1.3.002	( 3490)	3822 363 Pagto conta telefone - VIVO DF - numero 90.206,	123,33	123,33
02/09/2022	4.1.2.016	( 3865) 1.1.3.002	( 3490)	3823 144 Pix - Enviado - 02/09 19:20 Lucas Aparecido Afonso Dos - numero 90.207,	140,00	140,00
02/09/2022	4.1.3.003	( 3896) 1.1.3.002	( 3490)	3824 258 Tarifa Pix Enviado - Tar. agrupadas - ocorrencia 02/09/2022 - numero 862.451.200.300.942,	9,98	9,98
02/09/2022	1.1.3.002	( 3490) 1.1.4.006	( 6903)	3825 798 BB Rende Fácil - numero 9.903,	3.667,39	3.667,39
Total do Dia :					<b>38.192,62</b>	<b>38.192,62</b>
05/09/2022	1.3.1.001	( 93) 2.1.4.006	( 10)	3826 Compra de Mercadoria a Vista conf. NFE 3598 - ATACADAO DO PAPELEIRO COMERCIO DE PAPEIS LTDA	146,23	146,23
05/09/2022	2.1.1.198	( 6545) 2.1.4.006	( 10)	3827 Pagamento ref. Compra conf. NFE 242992 - SANTISTA TEXTIL LTDA.	1.297,89	1.297,89
05/09/2022	2.1.1.016	( 3407) 2.1.4.006	( 10)	3828 Pagamento ref. Compra conf. NFE 129886 - FIACAO E TECELAGEM SAO GERALDO LTDA	882,90	882,90
05/09/2022	2.1.1.016	( 3407) 2.1.4.006	( 10)	3829 Pagamento ref. Compra conf. NFE 130007 - FIACAO E TECELAGEM SAO GERALDO LTDA	2.677,36	2.677,36
05/09/2022	2.1.1.014	( 3384) 2.1.4.006	( 10)	3830 Pagamento ref. Compra conf. NFE 40679 - MAFRATEX IND. E COMERCIO LTDA.	2.248,08	2.248,08
05/09/2022	2.1.1.016	( 3407) 2.1.4.006	( 10)	3831 Pagamento ref. Compra conf. NFE 131068 - FIACAO E TECELAGEM SAO GERALDO LTDA	2.277,12	2.277,12
05/09/2022	2.1.1.210	( 6743) 2.1.4.006	( 10)	3832 Pagamento ref. Compra conf. NFE 55150- SUN SPECIAL COMERCIO E REPRESENTACOES LT.	2.576,00	2.576,00
05/09/2022	4.1.2.021	( 4329) 1.1.3.002	( 3490)	3833 234 Compra com Cartão - 04/09 12:29 DROGASIL 2272 - numero 144.994,	108,83	108,83
05/09/2022	4.1.2.016	( 3865) 1.1.3.002	( 3490)	3834 234 Compra com Cartão - 05/09 09:23 LAUDMAK - numero 233.833,	110,00	110,00
05/09/2022	4.1.1.014	( 3292) 1.1.3.002	( 3490)	3835 234 Compra com Cartão - 05/09 17:02 CASA CAIPIRA - numero 361.350,	32,30	32,30

ETEC - ESCRIT. TEC. DE CONTAB. LTDA



Junta Comercial do Estado do Distrito Federal

Este Livro foi protocolado sob o nº 23/129.876-5 no dia 05/10/2023. Os dados de autenticação estão contidos no Termo de Autenticação que deverá ser validado conforme informações constantes do mesmo.



# LIVRO DIÁRIO

Nome : SILVENINA UNIFORMES LTDA EPP

CNPJ : 18.386.337/0001-44

Página : 199

Data	Conta de Débito	Conta de Crédito	Lançto	Histórico	Valor de Débito	Valor de Crédito
05/09/2022	4.1.2.013 ( 3285)	1.1.3.002 ( 3490)	3836	234 Compra com Cartão - 05/09 18:29 CASCOL COMBUSTIVEIS - numero 666.584,	100,00	100,00
05/09/2022	2.1.4.006 ( 10)	1.1.3.002 ( 3490)	3837	470 Transferência enviada - 05/09 3603 36041-4 SILVERIO SILVA - numero 613.603.000.036.041,	500,00	500,00
05/09/2022	4.1.2.016 ( 3865)	1.1.3.002 ( 3490)	3838	144 Pix - Enviado - 03/09 09:33 Maria Do Socorro Pereira N - numero 90.501,	30,40	30,40
05/09/2022	1.1.1.001 ( 1)	1.1.3.002 ( 3490)	3839	144 Pix - Enviado - 03/09 11:33 Maria Edlene Vieira De Ale - numero 90.502,	800,00	800,00
05/09/2022	4.1.2.010 ( 611)	1.1.3.002 ( 3490)	3840	144 Pix - Enviado - 03/09 11:35 Elismar Rodrigues De Souza - numero 90.503,	500,00	500,00
05/09/2022	2.1.4.006 ( 10)	1.1.3.002 ( 3490)	3841	144 Pix - Enviado - 03/09 11:36 Silverio Silva Fonseca Net - numero 90.504,	600,00	600,00
05/09/2022	4.1.2.016 ( 3865)	1.1.3.002 ( 3490)	3842	144 Pix - Enviado - 05/09 08:30 Helena Pinheiro De Oliveir - numero 90.505,	1.719,50	1.719,50
05/09/2022	4.1.2.016 ( 3865)	1.1.3.002 ( 3490)	3843	144 Pix - Enviado - 05/09 12:29 Wanderson Eduardo De Santa - numero 90.506,	90,00	90,00
05/09/2022	2.1.4.006 ( 10)	1.1.3.002 ( 3490)	3844	109 Pagamento de Boleto - numero 90.507,	1.297,89	1.297,89
05/09/2022	2.1.4.006 ( 10)	1.1.3.002 ( 3490)	3845	109 Pagamento de Boleto - FIACAO E TECELAGEM SAO GERALDO - numero 90.508,	882,90	882,90
05/09/2022	2.1.4.006 ( 10)	1.1.3.002 ( 3490)	3846	109 Pagamento de Boleto - FIACAO E TECELAGEM SAO GERALDO - numero 90.509,	2.677,36	2.677,36
05/09/2022	2.1.4.006 ( 10)	1.1.3.002 ( 3490)	3847	109 Pagamento de Boleto - MAFRATEX IND E COM LTDA - numero 90.510,	2.248,08	2.248,08
05/09/2022	2.1.4.006 ( 10)	1.1.3.002 ( 3490)	3848	109 Pagamento de Boleto - FIACAO E TECELAGEM SAO GERALDO - numero 90.511,	2.277,12	2.277,12
05/09/2022	1.1.1.001 ( 1)	1.1.3.002 ( 3490)	3849	109 Pagamento de Boleto - JARDIM DE INFANCIA SANTA LUZIA LTDA - numero 90.512,	749,00	749,00
05/09/2022	4.1.3.003 ( 3896)	1.1.3.002 ( 3490)	3850	170 Tar Mensal Programa Relac - Cobrança referente 31/08/2022 - numero 812.480.700.104.138,	5,00	5,00
05/09/2022	4.1.3.003 ( 3896)	1.1.3.002 ( 3490)	3851	258 Tarifa Pix Enviado - Tar. agrupadas - ocorrencia 05/09/2022 - numero 852.481.201.988.553,	16,95	16,95
05/09/2022	1.1.3.002 ( 3490)	1.1.4.006 ( 6903)	3852	798 BB Rende Fácil - numero 9.903,	14.745,33	14.745,33
05/09/2022	1.1.3.002 ( 3490)	3.2.1.005 ( 5883)	3853	900 BB Rende Fácil - numero 112.490.100.006.814,	0,01	0,01
Total do Dia :					<b>41.596,25</b>	<b>41.596,25</b>
06/09/2022	2.1.2.005 ( 2)	2.1.4.006 ( 10)	3854	PAGTO NESTA DATA CONFORME GRF- FGTS REF. MÊS 08/2022.	350,29	350,29
06/09/2022	1.1.5.001 ( 3537)	3.1.1.002 ( 3575)	3855	Venda de Mercadoria a Vista conf. NFE 3081 - 11º GRUPO DE ARTILHARIA ANTIAÉREA	1.565,70	1.565,70
06/09/2022	1.1.5.001 ( 3537)	3.1.1.002 ( 3575)	3856	Venda de Mercadoria a Vista conf. NFE 3083 - SERVICO NAC. DE APREND. COMERCIAL	4.273,50	4.273,50
06/09/2022	2.1.1.198 ( 6545)	2.1.4.006 ( 10)	3857	Pagamento ref. Compra conf. NFE 243092 - SANTISTA TEXTIL LTDA.	4.177,78	4.177,78
06/09/2022	2.1.1.179 ( 6248)	2.1.4.006 ( 10)	3858	Pagamento ref. Compra conf. NFE 41792 - DORLYTEX INDUSTRIA DE ELASTICOS LTDA	1.139,60	1.139,60
06/09/2022	2.1.2.001 ( 413)	2.1.4.006 ( 10)	3859	PAGTO NESTA DATA CONFORME RECIBO DE SALARIO THAIS FERNANDA SOUZA DE OLIVEIRA REFERENTE MÊS 08/2022.	1.055,89	1.055,89
06/09/2022	2.1.2.001 ( 413)	2.1.4.006 ( 10)	3860	PAGTO NESTA DATA CONFORME RECIBO DE SALARIO MARIA EDLENE VIEIRA DE ALENCAR REF. MÊS 08/2022.	1.099,21	1.099,21
06/09/2022	2.1.2.006 ( 3131)	2.1.4.006 ( 10)	3861	PAGTO PRO-LABORE CONF. R/S TIAGO TINÓCO OLIVEIRA FONSÊCA REF. MÊS 08/2022.	4.806,08	4.806,08
06/09/2022	1.1.1.001 ( 1)	1.1.3.002 ( 3490)	3862	234 Compra com Cartão - 06/09 10:20 COSMOPOLITAN - numero 137.233,	5,46	5,46
06/09/2022	4.1.2.016 ( 3865)	1.1.3.002 ( 3490)	3863	234 Compra com Cartão - 06/09 14:08 FRANCISCO WELLING - numero 250.911,	27,20	27,20
06/09/2022	2.1.4.006 ( 10)	1.1.3.002 ( 3490)	3864	109 Pagamento de Boleto - numero 90.601,	4.177,78	4.177,78

ETEC - ESCRIT. TEC. DE CONTAB. LTDA



Junta Comercial do Estado do Distrito Federal

Este Livro foi protocolado sob o nº 23/129.876-5 no dia 05/10/2023. Os dados de autenticação estão contidos no Termo de Autenticação que deverá ser validado conforme informações constantes do mesmo.

# LIVRO DIÁRIO

Nome : SILVENINA UNIFORMES LTDA EPP

CNPJ : 18.386.337/0001-44

Página : 200

Data	Conta de Débito	Conta de Crédito	Lanço	Histórico	Valor de Débito	Valor de Crédito
06/09/2022	2.1.4.006 ( 10)	1.1.3.002 ( 3490)	3865	109 Pagamento de Boleto - DORLYTEX INDUSTRIA DE ELASTICO - numero 90.602,	1.139,60	1.139,60
06/09/2022	2.1.4.006 ( 10)	1.1.3.002 ( 3490)	3866	375 Impostos - numero 90.603,	350,29	350,29
06/09/2022	4.1.2.036 ( 6958)	1.1.3.002 ( 3490)	3867	109 Pagamento de Boleto - SUL AMERICA COMPANHIA DE SEGURO SAUDE - numero 90.604,	3.614,40	3.614,40
06/09/2022	1.1.3.002 ( 3490)	1.1.4.006 ( 6903)	3868	798 BB Rende Fácil - numero 9.903,	11.180,59	11.180,59
06/09/2022	1.1.3.002 ( 3490)	3.2.1.005 ( 5883)	3869	900 BB Rende Fácil - numero 132.500.100.004.811,	0,01	0,01
Total do Dia :					<b>38.963,38</b>	<b>38.963,38</b>
07/09/2022	4.1.2.025 ( 5043)	2.1.4.006 ( 10)	3870	PAGTO NESTA DATA CONFORME NF 83314 EFFECTI TECNOLOGIA WEB LTDA ME.	1.865,87	1.865,87
07/09/2022	2.1.4.006 ( 10)	1.1.3.002 ( 3490)	3871	109 Pagamento de Boleto - EFFECTI TECNOLOGIA WEB LTDA - numero 90.605,	1.865,87	1.865,87
Total do Dia :					<b>3.731,74</b>	<b>3.731,74</b>
08/09/2022	1.1.5.001 ( 3537)	3.1.1.002 ( 3575)	3872	Venda de Mercadoria a Vista conf. NFE 3084 - MUNICIPIO DE GOVERNADOR VALADARES	31.080,00	31.080,00
08/09/2022	1.1.5.001 ( 3537)	3.1.1.002 ( 3575)	3873	Venda de Mercadoria a Vista conf. NFE 3085 - FUNDO MUNICIPAL DE SAUDE DE BOA VISTA	11.280,00	11.280,00
08/09/2022	1.1.5.001 ( 3537)	3.1.1.002 ( 3575)	3874	Venda de Mercadoria a Vista conf. NFE 3086 - MUNICIPIO DE GRAO PARA	1.300,50	1.300,50
08/09/2022	1.1.5.001 ( 3537)	3.1.1.002 ( 3575)	3875	Venda de Mercadoria a Vista conf. NFE 3087 - FUNDO MUNICIPAL DE ASSISTENCIA SOCIAL DE CAMPOS NOVOS SC	297,60	297,60
08/09/2022	1.1.5.001 ( 3537)	3.1.1.002 ( 3575)	3876	Venda de Mercadoria a Vista conf. NFE 3088 - PREFEITURA MUNICIPAL DE SANTA MARIA	1.596,00	1.596,00
08/09/2022	1.1.5.001 ( 3537)	3.1.1.002 ( 3575)	3877	Venda de Mercadoria a Vista conf. NFE 3089 - SERVICO NACIONAL DE APRENDIZAGEM COMERCI	4.440,21	4.440,21
08/09/2022	2.1.1.016 ( 3407)	2.1.4.006 ( 10)	3878	Pagamento ref. Compra conf. NFE 131234 - FIACAO E TECELAGEM SAO GERALDO LTDA	4.668,05	4.668,05
08/09/2022	2.1.1.160 ( 5944)	2.1.4.006 ( 10)	3879	Pagamento ref. Compra conf. NFE 188894 - INDUSTRIA DE LINHAS TRICHE LTDA	1.147,05	1.147,05
08/09/2022	1.1.3.002 ( 3490)	1.1.5.001 ( 3537)	3880	976 TED-Crédito em Conta - 104 4497 33469172000168 SERVICO NACION - numero 238.890.973,	7.283,94	7.283,94
08/09/2022	1.1.3.002 ( 3490)	2.1.4.006 ( 10)	3881	900 Pix - Recebido - 08/09 15:14 03633054000182 RETROESTE C - numero 1.925.138.611,	3.500,00	3.500,00
08/09/2022	1.1.1.001 ( 1)	1.1.3.002 ( 3490)	3882	234 Compra com Cartão - 08/09 13:39 FRANCISCO WELLING - numero 149.159,	71,80	71,80
08/09/2022	1.1.1.001 ( 1)	1.1.3.002 ( 3490)	3883	234 Compra com Cartão - 08/09 16:05 FINI - numero 257.922,	33,56	33,56
08/09/2022	4.1.2.016 ( 3865)	1.1.3.002 ( 3490)	3884	470 Transferência enviada - 08/09 4590 19400-X SULENE ALVES D - numero 614.590.000.019.400,	5.070,00	5.070,00
08/09/2022	4.1.2.016 ( 3865)	1.1.3.002 ( 3490)	3885	470 Transferência enviada - 08/09 4598 87297-0 CLEONITA PEREI - numero 614.598.000.087.297,	90,00	90,00
08/09/2022	4.1.2.016 ( 3865)	1.1.3.002 ( 3490)	3886	144 Pix - Enviado - 07/09 19:58 Ubiramar Lopes Ribeiro Fon - numero 90.801,	300,00	300,00
08/09/2022	4.1.2.016 ( 3865)	1.1.3.002 ( 3490)	3887	144 Pix - Enviado - 08/09 08:10 Ceres Amaral Da Silva Mont - numero 90.802,	1.350,00	1.350,00
08/09/2022	4.1.2.016 ( 3865)	1.1.3.002 ( 3490)	3888	144 Pix - Enviado - 08/09 15:27 Joel Celvo Rodrigues Da Si - numero 90.803,	2.242,00	2.242,00
08/09/2022	4.1.2.036 ( 6958)	1.1.3.002 ( 3490)	3889	109 Pagamento de Boleto - BRADESCO SAUDE S A - numero 90.804,	3.248,53	3.248,53
08/09/2022	2.1.4.006 ( 10)	1.1.3.002 ( 3490)	3890	109 Pagamento de Boleto - FIACAO E TECELAGEM SAO GERALDO - numero 90.805,	4.668,05	4.668,05
08/09/2022	2.1.4.006 ( 10)	1.1.3.002 ( 3490)	3891	109 Pagamento de Boleto - INDUSTRIA DE LINHAS TRICHE LTD - numero 90.806,	1.147,05	1.147,05
08/09/2022	2.1.4.007 ( 5289)	1.1.3.002 ( 3490)	3892	500 BB GIRO PRONAMPE - numero 123.532.870.000.076,	7.249,54	7.249,54

ETEC - ESCRIT. TEC. DE CONTAB. LTDA



Junta Comercial do Estado do Distrito Federal

Este Livro foi protocolado sob o nº 23/129.876-5 no dia 05/10/2023. Os dados de autenticação estão contidos no Termo de Autenticação que deverá ser validado conforme informações constantes do mesmo.

# LIVRO DIÁRIO

Nome : SILVENINA UNIFORMES LTDA EPP

CNPJ : 18.386.337/0001-44

Página : 201

Data	Conta de Débito	Conta de Crédito	Lanço	Histórico	Valor de Débito	Valor de Crédito
08/09/2022	4.1.3.003 ( 3896)	1.1.3.002 ( 3490)	3893	258 Tarifa Pix Enviado - Tar. agrupadas - ocorrencia 08/09/2022 - numero 822.511.200.705.310,	22,97	22,97
08/09/2022	1.1.3.002 ( 3490)	1.1.4.006 ( 6903)	3894	798 BB Rende Fácil - numero 9.903,	14.709,55	14.709,55
08/09/2022	1.1.3.002 ( 3490)	3.2.1.005 ( 5883)	3895	900 BB Rende Fácil - numero 112.520.100.006.573,	0,01	0,01
Total do Dia :					<b>106.796,41</b>	<b>106.796,41</b>
09/09/2022	4.1.2.010 ( 611)	2.1.4.006 ( 10)	3896	PAGTO NESTA DATA CONFORME FT 2208162534 BRASPRESS TRANSPORTES URGENTES LTDA.	854,05	854,05
09/09/2022	4.1.2.010 ( 611)	2.1.4.006 ( 10)	3897	PAGTO NESTA DATA CONFORME FT 2208088869 BRASPRESS TRANSPORTES URGENTES LTDA.	239,92	239,92
09/09/2022	4.1.2.010 ( 611)	2.1.4.006 ( 10)	3898	PAGTO NESTA DATA CONFORME DOC. AUX. DO CONHEC. DE TRANSP. ELET 369543 RODONAVES TRANSP. E ENCOMENDAS LTDA.	921,29	921,29
09/09/2022	1.1.5.001 ( 3537)	3.1.1.002 ( 3575)	3899	Venda de Mercadoria a Vista conf. NFE 3090 - MUNICIPIO DE CAMPOS DE JULIO	475,50	475,50
09/09/2022	1.1.5.001 ( 3537)	3.1.1.002 ( 3575)	3900	Venda de Mercadoria a Vista conf. NFE 3091 - MUNICIPIO DE CAMPOS DE JULIO	396,25	396,25
09/09/2022	1.1.5.001 ( 3537)	3.1.1.002 ( 3575)	3901	Venda de Mercadoria a Vista conf. NFE 3092 - MUNICIPIO DE CAMPOS DE JULIO	237,75	237,75
09/09/2022	1.1.5.001 ( 3537)	3.1.1.002 ( 3575)	3902	Venda de Mercadoria a Vista conf. NFE 3093 - MUNICIPIO DE CAMPOS DE JULIO	396,25	396,25
09/09/2022	1.1.5.001 ( 3537)	3.1.1.002 ( 3575)	3903	Venda de Mercadoria a Vista conf. NFE 3094 - MUNICIPIO DE CAMPOS DE JULIO	158,50	158,50
09/09/2022	1.1.5.001 ( 3537)	3.1.1.002 ( 3575)	3904	Venda de Mercadoria a Vista conf. NFE 3095 - MUNICIPIO DE PORTO VELHO	43.343,56	43.343,56
09/09/2022	1.1.5.001 ( 3537)	3.1.1.002 ( 3575)	3905	Venda de Mercadoria a Vista conf. NFE 3096 - MUNICIPIO DE PORTO VELHO	58.814,95	58.814,95
09/09/2022	1.1.5.001 ( 3537)	3.1.1.002 ( 3575)	3906	Venda de Mercadoria a Vista conf. NFE 3097 - SECRETARIA DE SAUDE JUIZ DE FORA	13.962,00	13.962,00
09/09/2022	1.3.1.002 ( 475)	2.1.1.128 ( 5371)	3907	Compra de Mercadoria a Prazo conf. NFE 100491 - COMPANHIA FABRIL MASCARENHAS	3.486,00	3.486,00
09/09/2022	1.3.1.002 ( 475)	2.1.1.220 ( 6842)	3908	Compra de Mercadoria a Prazo conf. NFE 225243 - MASTER COMFORT IND E COM DE ESPUMAS E COLCHOES LTDA	7.578,97	7.578,97
09/09/2022	2.1.1.198 ( 6545)	2.1.4.006 ( 10)	3909	Pagamento ref. Compra conf. NFE 245869 - SANTISTA TEXTIL LTDA.	1.654,46	1.654,46
09/09/2022	2.1.1.198 ( 6545)	2.1.4.006 ( 10)	3910	Pagamento ref. Compra conf. NFE 245870 - SANTISTA TEXTIL LTDA.	4.496,35	4.496,35
09/09/2022	2.1.1.012 ( 3360)	2.1.4.006 ( 10)	3911	Pagamento ref. Compra conf. NFE 27944 - DINAMICA TECIDOS LTDA	6.878,67	6.878,67
09/09/2022	1.1.3.002 ( 3490)	1.1.5.001 ( 3537)	3912	612 Recebimento Fornecedor - MUNICIPIO DE ARAUCARIA - numero 106.604,	285,00	285,00
09/09/2022	1.1.3.002 ( 3490)	1.1.5.001 ( 3537)	3913	976 TED-Crédito em Conta - 104 4643 11381070000153 FUNDO MUNICIPAL - numero 239.044.145,	5.286,00	5.286,00
09/09/2022	1.1.3.002 ( 3490)	2.1.4.006 ( 10)	3914	900 Pix - Rejeitado - 09/09 19:53 Erro. Tempo excedido. - numero 2.286.535.466,	2.700,00	2.700,00
09/09/2022	1.1.3.002 ( 3490)	2.1.4.006 ( 10)	3915	900 Pix - Rejeitado - 09/09 19:55 Erro. Tempo excedido. - numero 2.286.552.785,	2.700,00	2.700,00
09/09/2022	1.1.3.002 ( 3490)	2.1.4.006 ( 10)	3916	900 Pix - Rejeitado - 09/09 19:57 Erro. Tempo excedido. - numero 2.286.569.470,	2.700,00	2.700,00
09/09/2022	1.1.3.002 ( 3490)	1.1.5.001 ( 3537)	3917	632 Ordem Banc 12 Sec Tes Nac - 075460730001-22 8 BATALHÃO DE ENGENHA - numero 4.323.221.000.000,	666,45	666,45
09/09/2022	1.1.3.002 ( 3490)	1.1.5.001 ( 3537)	3918	632 Ordem Banc 12 Sec Tes Nac - 285232150039-89 PRO-REITORIA DE ADMINI - numero 4.325.937.000.000,	75,10	75,10
09/09/2022	1.1.3.002 ( 3490)	1.1.5.001 ( 3537)	3919	632 Ordem Banc 12 Sec Tes Nac - 285232150039-89 PRO-REITORIA DE ADMINI - numero 4.325.940.000.000,	375,50	375,50

ETEC - ESCRIT. TEC. DE CONTAB. LTDA



Junta Comercial do Estado do Distrito Federal

Este Livro foi protocolado sob o nº 23/129.876-5 no dia 05/10/2023. Os dados de autenticação estão contidos no Termo de Autenticação que deverá ser validado conforme informações constantes do mesmo.

# LIVRO DIÁRIO

Nome : SILVENINA UNIFORMES LTDA EPP

CNPJ : 18.386.337/0001-44

Página : 202

Data	Conta de Débito	Conta de Crédito	Lanço	Histórico	Valor de Débito	Valor de Crédito
09/09/2022	1.1.3.002 ( 3490)	1.1.5.001 ( 3537)	3920	632 Ordem Bancária - 111557650001-17 FUNDO MUNICIPAL DE SAU - numero 202.209.080.014.932,	17.411,55	17.411,55
09/09/2022	2.1.4.006 ( 10)	1.1.3.002 ( 3490)	3921	234 Compra com Cartão - 09/09 13:06 FRANCISCO WELLING - numero 147.189,	70,00	70,00
09/09/2022	2.1.4.006 ( 10)	1.1.3.002 ( 3490)	3922	470 Transferência enviada - 09/09 1022 108230-2 TIAGO TINOCO O - numero 611.022.000.108.230,	1.000,00	1.000,00
09/09/2022	2.1.4.006 ( 10)	1.1.3.002 ( 3490)	3923	470 Transferência enviada - 09/09 1022 108230-2 TIAGO TINOCO O - numero 611.022.000.108.230,	2.722,50	2.722,50
09/09/2022	4.1.2.016 ( 3865)	1.1.3.002 ( 3490)	3924	470 Transferência enviada - 09/09 2911 75677-6 REGINA CELIA C - numero 612.911.000.075.677,	2.014,33	2.014,33
09/09/2022	2.1.4.006 ( 10)	1.1.3.002 ( 3490)	3925	470 Transferência enviada - 09/09 2911 100608-8 MARIA E V ALEN - numero 612.911.000.100.608,	1.299,49	1.299,49
09/09/2022	2.1.4.006 ( 10)	1.1.3.002 ( 3490)	3926	470 Transferência enviada - 09/09 3602 24968-8 THAIS FERNANDA - numero 613.602.000.024.968,	1.460,17	1.460,17
09/09/2022	4.1.2.016 ( 3865)	1.1.3.002 ( 3490)	3927	144 Pix - Enviado - 09/09 16:43 Pedro Abdallah Fonseca - numero 90.901,	1.800,00	1.800,00
09/09/2022	4.1.2.016 ( 3865)	1.1.3.002 ( 3490)	3928	144 Pix - Enviado - 09/09 16:44 Maria Do Socorro Pereira N - numero 90.902,	788,00	788,00
09/09/2022	2.1.4.006 ( 10)	1.1.3.002 ( 3490)	3929	109 Pagamento de Boleto - numero 90.903,	1.654,46	1.654,46
09/09/2022	2.1.4.006 ( 10)	1.1.3.002 ( 3490)	3930	109 Pagamento de Boleto - numero 90.904,	4.496,35	4.496,35
09/09/2022	2.1.4.006 ( 10)	1.1.3.002 ( 3490)	3931	109 Pagamento de Boleto - DINAMICA TECIDOS LTDA - numero 90.905,	6.878,67	6.878,67
09/09/2022	2.1.4.006 ( 10)	1.1.3.002 ( 3490)	3932	109 Pagamento de Boleto - BRASPRESS TRANSPORTES URGENTES LTDA - numero 90.906,	239,92	239,92
09/09/2022	2.1.4.006 ( 10)	1.1.3.002 ( 3490)	3933	109 Pagamento de Boleto - BRASPRESS TRANSPORTES URGENTES LTDA - numero 90.907,	854,05	854,05
09/09/2022	4.1.2.016 ( 3865)	1.1.3.002 ( 3490)	3934	144 Pix - Enviado - 09/09 17:24 Sebastiana Andrea Alves Ma - numero 90.908,	690,00	690,00
09/09/2022	2.1.4.006 ( 10)	1.1.3.002 ( 3490)	3935	144 Pix - Enviado - 09/09 19:40 Proroupas Confeccoes Ltda - numero 90.909,	1.700,00	1.700,00
09/09/2022	2.1.4.006 ( 10)	1.1.3.002 ( 3490)	3936	144 Pix - Enviado - 09/09 19:53 Luciana Oliveira Silva Alv - numero 90.910,	2.700,00	2.700,00
09/09/2022	2.1.4.006 ( 10)	1.1.3.002 ( 3490)	3937	144 Pix - Enviado - 09/09 19:55 Luciana Oliveira Silva Alv - numero 90.911,	2.700,00	2.700,00
09/09/2022	2.1.4.006 ( 10)	1.1.3.002 ( 3490)	3938	144 Pix - Enviado - 09/09 19:57 Luciana Oliveira Silva Alv - numero 90.912,	2.700,00	2.700,00
09/09/2022	4.1.3.003 ( 3896)	1.1.3.002 ( 3490)	3939	258 Tarifa Pix Enviado - Tar. agrupadas - ocorrencia 09/09/2022 - numero 862.521.200.328.502,	24,63	24,63
09/09/2022	1.1.3.002 ( 3490)	1.1.4.006 ( 6903)	3940	798 BB Rende Fácil - numero 9.903,	3.592,96	3.592,96
09/09/2022	4.1.1.014 ( 3292)	2.1.4.006 ( 10)	3941	PAGTO NESTA DATA CONFORME RECIBO DE VALE ALIMENTAÇÃO MARIA EDLENE VIEIRA DE ALENCAR REFERENTE MÊS 08/2022.	228,80	228,80
09/09/2022	4.1.2.030 ( 5616)	2.1.4.006 ( 10)	3942	PAGTO NESTA DATA CONFORME RECIBO DE VALE TRANSPORTE THAIS FERNANDA REF. MÊS 08/2022.	176,00	176,00
09/09/2022	4.1.1.014 ( 3292)	2.1.4.006 ( 10)	3943	PAGTO NESTA DATA CONFORME RECIBO DE VALE ALIMENTAÇÃO THAIS FERNANDA REF. MÊS 08/2022.	228,80	228,80
Total do Dia :					<b>216.113,20</b>	<b>216.113,20</b>
10/09/2022	2.1.1.165 ( 5999)	2.1.4.006 ( 10)	3944	Pagamento ref. Compra conf. NFE 399120 - QUATRO K TEXTIL LTDA	967,14	967,14
10/09/2022	2.1.1.195 ( 6507)	2.1.4.006 ( 10)	3945	Pagamento ref. Compra conf. NFE 92416 - FABRICA DE TECIDOS SANTA MARGARIDA S/A	1.802,06	1.802,06

ETEC - ESCRIT. TEC. DE CONTAB. LTDA



Junta Comercial do Estado do Distrito Federal

Este Livro foi protocolado sob o nº 23/129.876-5 no dia 05/10/2023. Os dados de autenticação estão contidos no Termo de Autenticação que deverá ser validado conforme informações constantes do mesmo.

# LIVRO DIÁRIO

Nome : SILVENINA UNIFORMES LTDA EPP  
 CNPJ : 18.386.337/0001-44  
 Página : 203

Data	Conta de Débito	Conta de Crédito	Lanço	Histórico	Valor de Débito	Valor de Crédito
Total do Dia :					<b>2.769,20</b>	<b>2.769,20</b>
11/09/2022	2.1.1.012 ( 3360)	2.1.4.006 ( 10)	3946	Pagamento ref. Compra conf. NFE 27569 - DINAMICA TECIDOS LTDA	3.344,00	3.344,00
11/09/2022	2.1.1.087 ( 4879)	2.1.4.006 ( 10)	3947	Pagamento ref. Compra conf. NFE 1683145 - EXCIM IMPORTACAO E EXPORTACAO S/A	464,91	464,91
11/09/2022	2.1.1.087 ( 4879)	2.1.4.006 ( 10)	3948	Pagamento ref. Compra conf. NFE 1695193 - EXCIM IMPORTACAO E EXPORTACAO S/A	1.911,38	1.911,38
Total do Dia :					<b>5.720,29</b>	<b>5.720,29</b>
12/09/2022	4.1.2.014 ( 3308)	2.1.4.006 ( 10)	3949	PAGTO NESTA DATA CONFORME FT 307647 EMPRESA BRASILEIRA DE CORREIOS E TELEGRÁFOS.	814,87	814,87
12/09/2022	1.1.5.001 ( 3537)	3.1.1.002 ( 3575)	3950	Venda de Mercadoria a Vista conf. NFE 3098 - FUNDACAO DE AMPARO AO TRABALHADOR PRESO DO DF	62.250,00	62.250,00
12/09/2022	1.1.5.001 ( 3537)	3.1.1.002 ( 3575)	3951	Venda de Mercadoria a Vista conf. NFE 3099 - FUNDACAO HOSPITALAR DE JANAUBA	7.416,60	7.416,60
12/09/2022	1.1.5.001 ( 3537)	3.1.1.002 ( 3575)	3952	Venda de Mercadoria a Vista conf. NFE 3100 - MUNICIPIO DE PASSOS MAIA	433,50	433,50
12/09/2022	1.3.1.002 ( 475)	2.1.1.065 ( 4596)	3953	Compra de Mercadoria a Prazo conf. NFE 35087 - PCT COMERCIO DE TAPECARIA LTDA ME	465,00	465,00
12/09/2022	2.1.1.012 ( 3360)	2.1.4.006 ( 10)	3954	Pagamento ref. Compra conf. NFE 27578 - DINAMICA TECIDOS LTDA	836,00	836,00
12/09/2022	2.1.1.170 ( 6071)	2.1.4.006 ( 10)	3955	Pagamento ref. Compra conf. NFE 1047 - FORMOSA INDUSTRIA E COMERCIO DE PRODUTOS QUIMICOS LTDA	1.168,80	1.168,80
12/09/2022	1.1.3.002 ( 3490)	1.1.5.001 ( 3537)	3956	870 Transferência recebida - 12/09 1332 20425-0 PREF.MUN.PERDI - numero 551.332.000.020.425,	1.129,50	1.129,50
12/09/2022	1.1.3.002 ( 3490)	1.1.5.001 ( 3537)	3957	874 Transferência Agendada - 12/09 3382 420500-6 SENAC CTA MOV - numero 338.200.000.420.500,	21.626,50	21.626,50
12/09/2022	2.1.4.006 ( 10)	1.1.3.002 ( 3490)	3958	234 Compra com Cartão - 10/09 09:24 FATTO IN CASA - numero 133.897,	127,00	127,00
12/09/2022	2.1.4.006 ( 10)	1.1.3.002 ( 3490)	3959	234 Compra com Cartão - 12/09 17:53 ELI MARIA BARBOSA - numero 164.433,	14,00	14,00
12/09/2022	2.1.4.006 ( 10)	1.1.3.002 ( 3490)	3960	234 Compra com Cartão - 10/09 13:47 MANDAKA - numero 249.666,	203,85	203,85
12/09/2022	4.1.2.038 ( 6972)	1.1.3.002 ( 3490)	3961	234 Compra com Cartão - 10/09 13:56 CASCOL COMBUSTIVEIS - numero 350.172,	100,00	100,00
12/09/2022	2.1.4.006 ( 10)	1.1.3.002 ( 3490)	3962	234 Compra com Cartão - 11/09 16:00 KAMIN DI KASA - numero 657.637,	6,00	6,00
12/09/2022	2.1.4.006 ( 10)	1.1.3.002 ( 3490)	3963	234 Compra com Cartão - 12/09 08:24 ACQUA POWER LAVANDER - numero 730.259,	72,00	72,00
12/09/2022	4.1.1.014 ( 3292)	1.1.3.002 ( 3490)	3964	234 Compra com Cartão - 12/09 09:40 CAFE CENTER LANCH - numero 834.856,	10,00	10,00
12/09/2022	2.1.4.006 ( 10)	1.1.3.002 ( 3490)	3965	470 Transferência enviada - 12/09 3603 36041-4 SILVERIO SILVA - numero 613.603.000.036.041,	1.550,00	1.550,00
12/09/2022	2.1.4.006 ( 10)	1.1.3.002 ( 3490)	3966	470 Transferência enviada - 12/09 3692 23000-6 NEOPRENE BRASI - numero 613.692.000.023.000,	1.178,99	1.178,99
12/09/2022	4.1.2.010 ( 611)	1.1.3.002 ( 3490)	3967	144 Pix - Enviado - 10/09 15:02 Elismar Rodrigues De Souza - numero 91.201,	1.500,00	1.500,00
12/09/2022	4.1.2.016 ( 3865)	1.1.3.002 ( 3490)	3968	144 Pix - Enviado - 12/09 08:00 Leiliane Da Silva Oliveira - numero 91.202,	1.548,00	1.548,00
12/09/2022	2.1.4.006 ( 10)	1.1.3.002 ( 3490)	3969	144 Pix - Enviado - 12/09 17:13 Auto Escola Strada - numero 91.203,	190,00	190,00
12/09/2022	4.1.2.016 ( 3865)	1.1.3.002 ( 3490)	3970	144 Pix - Enviado - 12/09 17:14 Angela Maria Pereira - numero 91.204,	2.010,00	2.010,00

ETEC - ESCRIT. TEC. DE CONTAB. LTDA



Junta Comercial do Estado do Distrito Federal

Este Livro foi protocolado sob o nº 23/129.876-5 no dia 05/10/2023. Os dados de autenticação estão contidos no Termo de Autenticação que deverá ser validado conforme informações constantes do mesmo.

# LIVRO DIÁRIO

Nome : SILVENINA UNIFORMES LTDA EPP

CNPJ : 18.386.337/0001-44

Página : 204

Data	Conta de Débito	Conta de Crédito	Lanço	Histórico	Valor de Débito	Valor de Crédito
12/09/2022	2.1.4.006 ( 10)	1.1.3.002 ( 3490)	3971	109 Pagamento de Boleto - EXCIM IMPORTACAO E EXPORTACAO - numero 91.205,	1.911,38	1.911,38
12/09/2022	2.1.4.006 ( 10)	1.1.3.002 ( 3490)	3972	109 Pagamento de Boleto - EXCIM IMPORTACAO E EXPORTACAO - numero 91.206,	464,91	464,91
12/09/2022	2.1.4.006 ( 10)	1.1.3.002 ( 3490)	3973	109 Pagamento de Boleto - FABRICA DE TECIDOS SANTA MARGA - numero 91.207,	1.802,06	1.802,06
12/09/2022	2.1.4.006 ( 10)	1.1.3.002 ( 3490)	3974	109 Pagamento de Boleto - numero 91.208,	967,14	967,14
12/09/2022	2.1.4.006 ( 10)	1.1.3.002 ( 3490)	3975	109 Pagamento de Boleto - DINAMICA TECIDOS LTDA - numero 91.209,	3.344,00	3.344,00
12/09/2022	2.1.4.006 ( 10)	1.1.3.002 ( 3490)	3976	109 Pagamento de Boleto - FORMOSA INDUSTRIA E COMERCIO D - numero 91.210,	1.168,80	1.168,80
12/09/2022	2.1.4.006 ( 10)	1.1.3.002 ( 3490)	3977	109 Pagamento de Boleto - DINAMICA TECIDOS LTDA - numero 91.211,	836,00	836,00
12/09/2022	2.1.4.006 ( 10)	1.1.3.002 ( 3490)	3978	109 Pagamento de Boleto - ECT DEGER - DR 72 SPM - numero 91.212,	814,87	814,87
12/09/2022	4.1.3.003 ( 3896)	1.1.3.002 ( 3490)	3979	258 Tarifa Pix Enviado - Tar. agrupadas - ocorrencia 12/09/2022 - numero 842.551.200.094.675,	31,88	31,88
12/09/2022	4.1.3.003 ( 3896)	1.1.3.002 ( 3490)	3980	435 Tarifa Pacote de Serviços - Cobrança referente 12/09/2022 - numero 882.551.100.027.053,	156,00	156,00
12/09/2022	1.1.4.006 ( 6903)	1.1.3.002 ( 3490)	3981	351 BB Rende Fácil - numero 9.903,	2.749,12	2.749,12
Total do Dia :					<b>118.896,77</b>	<b>118.896,77</b>
13/09/2022	4.1.2.010 ( 611)	2.1.4.006 ( 10)	3982	PAGTO NESTA DATA CONFORME FT 158659 DDC SERV TRAN ARMAZ LOG LTDA.	120,00	120,00
13/09/2022	4.1.2.010 ( 611)	2.1.4.006 ( 10)	3983	PAGTO NESTA DATA CONFORME FT 2849807-22 RODONAVES TRANSP E ENCOMENDAS LTDA.	87,06	87,06
13/09/2022	1.1.5.001 ( 3537)	3.1.1.002 ( 3575)	3984	Venda de Mercadoria a Vista conf. NFE 3102 - BASE ADMINISTRATIVA DO QGEX	16.027,00	16.027,00
13/09/2022	1.1.5.001 ( 3537)	3.1.1.002 ( 3575)	3985	Venda de Mercadoria a Vista conf. NFE 3103 - SERVICO NACIONAL DE APRENDIZAGEM COMERCI	7.606,50	7.606,50
13/09/2022	1.3.1.002 ( 475)	2.1.1.065 ( 4596)	3986	Compra de Mercadoria a Prazo conf. NFE 35103 - PCT COMERCIO DE TAPECARIA LTDA ME	1.300,00	1.300,00
13/09/2022	2.1.1.128 ( 5371)	2.1.4.006 ( 10)	3987	Pagamento ref. Compra conf. NFE 98954 - COMPANHIA FABRIL MASCARENHAS	4.812,00	4.812,00
13/09/2022	2.1.1.087 ( 4879)	2.1.4.006 ( 10)	3988	Pagamento ref. Compra conf. NFE 1696149 - EXCIM IMPORTACAO E EXPORTACAO S/A	640,76	640,76
13/09/2022	1.1.3.002 ( 3490)	1.1.5.001 ( 3537)	3989	612 Recebimento Fornecedor - MUNICIPIO DE ARAUCARIA - numero 28.047,	6.787,50	6.787,50
13/09/2022	1.1.3.002 ( 3490)	1.1.5.001 ( 3537)	3990	976 TED-Crédito em Conta - 104 4497 33469172000168 SERVICO NACION - numero 239.689.152,	9.978,00	9.978,00
13/09/2022	1.1.3.002 ( 3490)	1.1.5.001 ( 3537)	3991	976 TED-Crédito em Conta - 104 1932 9240678000116 FMS CHOPINZINH - numero 239.766.557,	2.545,40	2.545,40
13/09/2022	1.1.3.002 ( 3490)	1.1.5.001 ( 3537)	3992	632 Ordem Banc 12 Sec Tes Nac - 095354580001-10 BASE ADMINISTRATIVA DA - numero 4.383.283.000.000,	2.670,03	2.670,03
13/09/2022	2.1.4.006 ( 10)	1.1.3.002 ( 3490)	3993	234 Compra com Cartão - 13/09 11:48 POINT CONVENIENCIA - numero 142.505,	11,00	11,00
13/09/2022	4.0.1.001 ( 3445)	1.1.3.002 ( 3490)	3994	144 Pix - Enviado - 13/09 11:53 Josualdo Batista Primo De - numero 91.301,	6.282,50	6.282,50
13/09/2022	2.1.4.006 ( 10)	1.1.3.002 ( 3490)	3995	109 Pagamento de Boleto - EXCIM IMPORTACAO E EXPORTACAO - numero 91.302,	640,76	640,76
13/09/2022	2.1.4.006 ( 10)	1.1.3.002 ( 3490)	3996	109 Pagamento de Boleto - DDC SERV TRANS ARMAZ LOG LTDA - numero 91.303,	120,00	120,00
13/09/2022	2.1.4.006 ( 10)	1.1.3.002 ( 3490)	3997	109 Pagamento de Boleto - COMPANHIA FABRIL MASCARENHAS - numero 91.304,	4.812,00	4.812,00

ETEC - ESCRIT. TEC. DE CONTAB. LTDA



Junta Comercial do Estado do Distrito Federal

Este Livro foi protocolado sob o nº 23/129.876-5 no dia 05/10/2023. Os dados de autenticação estão contidos no Termo de Autenticação que deverá ser validado conforme informações constantes do mesmo.

# LIVRO DIÁRIO

Nome : SILVENINA UNIFORMES LTDA EPP

CNPJ : 18.386.337/0001-44

Página : 205

Data	Conta de Débito	Conta de Crédito	Lanço	Histórico	Valor de Débito	Valor de Crédito
13/09/2022	4.1.2.010	( 611) 1.1.3.002	( 3490)	3998 109 Pagamento de Boleto - RODONAVES TRANSPORTES E ENCOMENDAS LTD - numero 91.305,	90,26	90,26
13/09/2022	2.1.4.006	( 10) 1.1.3.002	( 3490)	3999 109 Pagamento de Boleto - BANCO ITAUCARD S.A - numero 91.306,	2.932,00	2.932,00
13/09/2022	4.1.3.003	( 3896) 1.1.3.002	( 3490)	4000 258 Tarifa Pix Enviado - Tar. agrupadas - ocorrencia 13/09/2022 - numero 872.561.200.008.650,	10,00	10,00
13/09/2022	1.1.4.006	( 6903) 1.1.3.002	( 3490)	4001 351 BB Rende Fácil - numero 9.903,	7.082,41	7.082,41
Total do Dia :					<b>74.555,18</b>	<b>74.555,18</b>
14/09/2022	1.1.5.001	( 3537) 3.1.1.002	( 3575)	4002 Venda de Mercadoria a Vista conf. NFE 3104 - SERVICIO NACIONAL DE APRENDIZAGEM COMERCI	660,00	660,00
14/09/2022	1.1.5.001	( 3537) 3.1.1.002	( 3575)	4003 Venda de Mercadoria a Vista conf. NFE 3105 - SECRETARIA DE SAUDE JUIZ DE FORA	19.432,99	19.432,99
14/09/2022	2.1.1.212	( 6767) 2.1.4.006	( 10)	4004 Pagamento ref. Compra conf. NFE 42134 - LUTHIMA COMERCIO ATACADISTA DE TECIDOS LTDA	190,67	190,67
14/09/2022	1.1.3.002	( 3490) 1.1.5.001	( 3537)	4005 632 Ordem Banc 12 Sec Tes Nac - 003944520471-69 SECRETARIA-GERAL DO EX - numero 4.398.469.000.000,	2.155,80	2.155,80
14/09/2022	2.1.4.006	( 10) 1.1.3.002	( 3490)	4006 331 Saque no TAA - 14/09 11:24 SOP-EMPR. TAGUATINGA - numero 141.124.008.145.239,	300,00	300,00
14/09/2022	2.1.4.006	( 10) 1.1.3.002	( 3490)	4007 470 Transferência enviada - 14/09 3603 36041-4 SILVERIO SILVA - numero 613.603.000.036.041,	1.200,00	1.200,00
14/09/2022	2.1.4.006	( 10) 1.1.3.002	( 3490)	4008 144 Pix - Enviado - 14/09 08:06 Maria Edlene Vieira De Ale - numero 91.401,	450,00	450,00
14/09/2022	4.1.2.016	( 3865) 1.1.3.002	( 3490)	4009 144 Pix - Enviado - 14/09 08:09 Leandro Fernandes Da Silva - numero 91.402,	1.258,00	1.258,00
14/09/2022	4.1.2.021	( 4329) 1.1.3.002	( 3490)	4010 144 Pix - Enviado - 14/09 12:39 Domus Comercio De Tintas C - numero 91.403,	1.106,67	1.106,67
14/09/2022	4.1.2.016	( 3865) 1.1.3.002	( 3490)	4011 144 Pix - Enviado - 14/09 17:57 Lucimar Amancia Da Silva - numero 91.404,	1.507,00	1.507,00
14/09/2022	4.1.2.016	( 3865) 1.1.3.002	( 3490)	4012 144 Pix - Enviado - 14/09 18:03 Ala Preta - numero 91.405,	693,00	693,00
14/09/2022	4.1.2.016	( 3865) 1.1.3.002	( 3490)	4013 144 Pix - Enviado - 14/09 18:09 Gabriella Nayara Dos Santo - numero 91.406,	550,00	550,00
14/09/2022	2.1.4.006	( 10) 1.1.3.002	( 3490)	4014 109 Pagamento de Boleto - LUTHIMA COMERCIO ATACADISTA DE - numero 91.407,	190,67	190,67
14/09/2022	4.1.2.016	( 3865) 1.1.3.002	( 3490)	4015 144 Pix - Enviado - 14/09 18:12 Maria Do Socorro Pereira N - numero 91.408,	750,00	750,00
14/09/2022	4.1.2.016	( 3865) 1.1.3.002	( 3490)	4016 144 Pix - Enviado - 14/09 18:13 Cristiane Rodrigues Da Sil - numero 91.409,	180,00	180,00
14/09/2022	2.1.1.999	( 4206) 1.1.3.002	( 3490)	4017 144 Pix - Enviado - 14/09 18:17 Circulo S/a - numero 91.410,	4.887,84	4.887,84
14/09/2022	4.1.2.016	( 3865) 1.1.3.002	( 3490)	4018 144 Pix - Enviado - 14/09 18:58 Rafael Oliveira Fonseca - numero 91.411,	800,00	800,00
14/09/2022	4.1.3.003	( 3896) 1.1.3.002	( 3490)	4019 258 Tarifa Pix Enviado - Tar. agrupadas - ocorrencia 14/09/2022 - numero 862.571.200.078.243,	59,72	59,72
14/09/2022	1.1.3.002	( 3490) 1.1.4.006	( 6903)	4020 798 BB Rende Fácil - numero 9.903,	11.777,10	11.777,10
14/09/2022	1.1.3.002	( 3490) 3.2.1.005	( 5883)	4021 900 BB Rende Fácil - numero 112.580.100.006.415,	0,02	0,02
Total do Dia :					<b>48.149,48</b>	<b>48.149,48</b>
15/09/2022	1.3.1.002	( 475) 2.1.1.214	( 6781)	4022 Compra de Mercadoria a Prazo conf. NFE 16435 - EXCIM Importacao e Exportacao S/A	7.145,44	7.145,44
15/09/2022	1.3.1.001	( 93) 2.1.1.999	( 4206)	4023 Compra de Mercadoria a Vista conf. NFE 1788210 - CIRCULO S.A.	4.887,84	4.887,84
15/09/2022	1.3.1.001	( 93) 2.1.4.006	( 10)	4024 Compra de Mercadoria a Vista conf. NFE 18116 - POLAR REFRIGERACAO LTDA	393,68	393,68

ETEC - ESCRIT. TEC. DE CONTAB. LTDA



Junta Comercial do Estado do Distrito Federal

Este Livro foi protocolado sob o nº 23/129.876-5 no dia 05/10/2023. Os dados de autenticação estão contidos no Termo de Autenticação que deverá ser validado conforme informações constantes do mesmo.

# LIVRO DIÁRIO

Nome : SILVENINA UNIFORMES LTDA EPP

CNPJ : 18.386.337/0001-44

Página : 206

Data	Conta de Débito	Conta de Crédito	Lanço	Histórico	Valor de Débito	Valor de Crédito
15/09/2022	1.3.1.002 ( 475)	2.1.1.221 ( 6859)	4025	Compra de Mercadoria a Prazo conf. NFE 48046 - LUTHIMA COMERCIO ATACADISTA DE TECIDOS LTDA	1.114,12	1.114,12
15/09/2022	1.1.3.002 ( 3490)	1.1.5.001 ( 3537)	4026	870 Transferência recebida - 15/09 0314 22181-3 FUNDAÇÃO DE SA - numero 550.314.000.022.181,	9.375,00	9.375,00
15/09/2022	1.1.3.002 ( 3490)	1.1.5.001 ( 3537)	4027	870 Transferência recebida - 15/09 1091 33967-9 FMS MACAUBAS F - numero 551.091.000.033.967,	1.713,90	1.713,90
15/09/2022	1.1.3.002 ( 3490)	1.1.5.001 ( 3537)	4028	976 TED-Pag Fornecedores - 041 0110 87896874000157 PMA LEI MUNICI - numero 33.791.917,	2.689,47	2.689,47
15/09/2022	1.1.3.002 ( 3490)	1.1.5.001 ( 3537)	4029	632 Ordem Banc 12 Sec Tes Nac - 217448470001-50 BASE ADMINISTRATIVA DO - numero 4.426.079.000.000,	8.463,00	8.463,00
15/09/2022	2.1.4.006 ( 10)	1.1.3.002 ( 3490)	4030	234 Compra com Cartão - 15/09 09:28 AQUI UTILIDADES - numero 134.108,	393,68	393,68
15/09/2022	2.1.4.006 ( 10)	1.1.3.002 ( 3490)	4031	470 Transferência enviada - 15/09 3603 36041-4 SILVERIO SILVA - numero 613.603.000.036.041,	1.300,00	1.300,00
15/09/2022	4.1.2.016 ( 3865)	1.1.3.002 ( 3490)	4032	144 Pix - Enviado - 15/09 10:10 Milton Paulino Da Silva - numero 91.501,	90,00	90,00
15/09/2022	4.0.1.001 ( 3445)	1.1.3.002 ( 3490)	4033	109 Pagamento de Boletto - EMI ESCOLA MULTI INTEGRAL EIRELI - numero 91.502,	1.661,41	1.661,41
15/09/2022	4.1.2.016 ( 3865)	1.1.3.002 ( 3490)	4034	144 Pix - Enviado - 15/09 19:42 Rosa Maria Da Silva Dias - numero 91.503,	4.106,50	4.106,50
15/09/2022	4.1.3.003 ( 3896)	1.1.3.002 ( 3490)	4035	258 Tarifa Pix Enviado - Tar. agrupadas - ocorrencia 15/09/2022 - numero 862.581.200.674.040,	11,00	11,00
15/09/2022	1.1.4.006 ( 6903)	1.1.3.002 ( 3490)	4036	351 BB Rende Fácil - numero 9.903,	14.678,80	14.678,80
Total do Dia :					<b>58.023,84</b>	<b>58.023,84</b>
16/09/2022	4.1.2.010 ( 611)	2.1.4.006 ( 10)	4037	PAGTO NESTA DATA CONFORME FT 2208215173 BRASPRESS TRANSPORTES URGENTES LTDA.	1.090,32	1.090,32
16/09/2022	1.1.5.001 ( 3537)	3.1.1.002 ( 3575)	4038	Venda de Mercadoria a Vista conf. NFE 3106 - FUNDO ESTADUAL DE ASSISTENCIA SOCIAL	21.564,95	21.564,95
16/09/2022	1.1.5.001 ( 3537)	3.1.1.002 ( 3575)	4039	Venda de Mercadoria a Vista conf. NFE 3107 - FUNDO ESTADUAL DE ASSISTENCIA SOCIAL	17.369,18	17.369,18
16/09/2022	1.1.5.001 ( 3537)	3.1.1.002 ( 3575)	4040	Venda de Mercadoria a Vista conf. NFE 3108 - FUNDO PENITENCIARIO	7.195,00	7.195,00
16/09/2022	1.1.5.001 ( 3537)	3.1.1.002 ( 3575)	4041	Venda de Mercadoria a Vista conf. NFE 3109 - SECRETARIA DE ESTADO DE JUSTICA	4.920,00	4.920,00
16/09/2022	1.1.5.001 ( 3537)	3.1.1.002 ( 3575)	4042	Venda de Mercadoria a Vista conf. NFE 3110 - MUNICIPIO DE PORTO VELHO	21.577,08	21.577,08
16/09/2022	1.1.5.001 ( 3537)	3.1.1.002 ( 3575)	4043	Venda de Mercadoria a Vista conf. NFE 3111 - MUNICIPIO DE ESPIGAO D'OESTE	31.680,00	31.680,00
16/09/2022	1.3.1.002 ( 475)	2.1.1.087 ( 4879)	4044	Compra de Mercadoria a Prazo conf. NFE 1719070 - EXCIM IMPORTACAO E EXPORTACAO S/A	3.971,17	3.971,17
16/09/2022	1.3.1.001 ( 93)	2.1.4.006 ( 10)	4045	Compra de Mercadoria a Vista conf. NFE 90497 - NEOPRENE BRASIL LTDA	1.178,99	1.178,99
16/09/2022	2.1.1.068 ( 4657)	2.1.4.006 ( 10)	4046	Pagamento ref. Compra conf. NFE 266782 - TECELAGEM ATLANTICA EIRELI	1.166,68	1.166,68
16/09/2022	4.1.2.016 ( 3865)	1.1.3.002 ( 3490)	4047	144 Pix - Enviado - 16/09 13:58 Dimaco Produtos Metalurgic - numero 91.601,	270,00	270,00
16/09/2022	4.1.2.016 ( 3865)	1.1.3.002 ( 3490)	4048	144 Pix - Enviado - 16/09 13:59 Maria Neuma Liborio Das Ne - numero 91.602,	990,00	990,00
16/09/2022	4.1.2.016 ( 3865)	1.1.3.002 ( 3490)	4049	144 Pix - Enviado - 16/09 17:07 Ernane Willan Gomes Chaves - numero 91.603,	2.000,00	2.000,00
16/09/2022	4.1.2.016 ( 3865)	1.1.3.002 ( 3490)	4050	144 Pix - Enviado - 16/09 17:22 Lucrenilson Rodrigues - numero 91.604,	2.903,00	2.903,00
16/09/2022	2.1.4.006 ( 10)	1.1.3.002 ( 3490)	4051	109 Pagamento de Boletto - BRASPRESS TRANSP URGENTES LTDA - numero 91.605,	1.090,32	1.090,32

ETEC - ESCRIT. TEC. DE CONTAB. LTDA



Junta Comercial do Estado do Distrito Federal

Este Livro foi protocolado sob o nº 23/129.876-5 no dia 05/10/2023. Os dados de autenticação estão contidos no Termo de Autenticação que deverá ser validado conforme informações constantes do mesmo.



# LIVRO DIÁRIO

Nome : SILVENINA UNIFORMES LTDA EPP

CNPJ : 18.386.337/0001-44

Página : 207

Data	Conta de Débito	Conta de Crédito	Lançto	Histórico	Valor de Débito	Valor de Crédito
16/09/2022	2.1.4.006 ( 10)	1.1.3.002 ( 3490)	4052	109 Pagamento de Boleto - TECELAGEM ATLANTICA EIRELI - numero 91.606,	1.166,68	1.166,68
16/09/2022	4.1.3.003 ( 3896)	1.1.3.002 ( 3490)	4053	258 Tarifa Pix Enviado - Tar. agrupadas - ocorrencia 16/09/2022 - numero 872.591.200.058.791,	22,47	22,47
16/09/2022	1.1.3.002 ( 3490)	1.1.4.006 ( 6903)	4054	798 BB Rende Fácil - numero 9.903,	8.442,47	8.442,47
16/09/2022	1.1.3.002 ( 3490)	3.2.1.005 ( 5883)	4055	900 BB Rende Fácil - numero 132.600.100.004.392,	0,01	0,01
Total do Dia :					<b>128.598,32</b>	<b>128.598,32</b>
17/09/2022	2.1.1.167 ( 6019)	2.1.4.006 ( 10)	4056	Pagamento ref. Compra conf. NFE 187958 - TEXMALHA COMERCIO DE TECIDOS LTDA	1.471,75	1.471,75
Total do Dia :					<b>1.471,75</b>	<b>1.471,75</b>
18/09/2022	2.1.1.012 ( 3360)	2.1.4.006 ( 10)	4057	Pagamento ref. Compra conf. NFE 27989 - DINAMICA TECIDOS LTDA	14.050,50	14.050,50
18/09/2022	2.1.1.167 ( 6019)	2.1.4.006 ( 10)	4058	Pagamento ref. Compra conf. NFE 188098 - TEXMALHA COMERCIO DE TECIDOS LTDA	852,53	852,53
Total do Dia :					<b>14.903,03</b>	<b>14.903,03</b>
19/09/2022	1.1.5.001 ( 3537)	3.1.1.002 ( 3575)	4059	Venda de Mercadoria a Vista conf. NFE 3112 - MUNICIPIO DE PIRATUBA	867,00	867,00
19/09/2022	1.1.5.001 ( 3537)	3.1.1.002 ( 3575)	4060	Venda de Mercadoria a Vista conf. NFE 3113 - INSTITUTO FEDERAL DE EDUCACAO, CIENCIA E TECNOLOGIA DE ALAGO	792,00	792,00
19/09/2022	1.1.5.001 ( 3537)	3.1.1.002 ( 3575)	4061	Venda de Mercadoria a Vista conf. NFE 3115 - FUND. DE ASSISTENCIA SOCIAL DE JANAUBA	3.056,60	3.056,60
19/09/2022	3.1.2.001 ( 3278)	1.1.5.001 ( 3537)	4062	Devolução de Venda de Mercadoria conf. NFE 3114 - FUND. DE ASSISTENCIA SOCIAL DE JANAUBA	3.056,60	3.056,60
19/09/2022	1.3.1.002 ( 475)	2.1.1.065 ( 4596)	4063	Compra de Mercadoria a Prazo conf. NFE 35141 - PCT COMERCIO DE TAPECARIA LTDA ME	158,00	158,00
19/09/2022	1.1.3.002 ( 3490)	1.1.5.001 ( 3537)	4064	632 Ordem Banc 12 Sec Tes Nac - 103632520001-39 6 BATALHÃO DE POLICIA - numero 4.490.073.000.000,	1.115,98	1.115,98
19/09/2022	1.1.3.002 ( 3490)	1.1.5.001 ( 3537)	4065	874 Transferência Agendada - 19/09 3382 420500-6 SENAC CTA MOV - numero 338.200.000.420.500,	4.273,50	4.273,50
19/09/2022	4.0.1.001 ( 3445)	1.1.3.002 ( 3490)	4066	234 Compra com Cartão - 19/09 13:04 QUATRO MALHAS - numero 147.078,	26,90	26,90
19/09/2022	4.1.2.013 ( 3285)	1.1.3.002 ( 3490)	4067	234 Compra com Cartão - 17/09 19:58 AUTO POSTO AGUAS CLA - numero 171.936,	100,00	100,00
19/09/2022	4.1.2.037 ( 6965)	1.1.3.002 ( 3490)	4068	234 Compra com Cartão - 18/09 08:24 TAGUATINGA PAES L - numero 230.284,	9,09	9,09
19/09/2022	4.1.2.021 ( 4329)	1.1.3.002 ( 3490)	4069	234 Compra com Cartão - 18/09 08:32 DROGARIA LIDER VIDA - numero 330.739,	61,63	61,63
19/09/2022	4.1.2.038 ( 6972)	1.1.3.002 ( 3490)	4070	234 Compra com Cartão - 19/09 08:38 UBER *TRIP HELP.UBER - numero 631.127,	12,90	12,90
19/09/2022	4.1.2.016 ( 3865)	1.1.3.002 ( 3490)	4071	234 Compra com Cartão - 19/09 12:39 FRANCISCO WELLING - numero 745.573,	57,90	57,90
19/09/2022	4.1.2.021 ( 4329)	1.1.3.002 ( 3490)	4072	234 Compra com Cartão - 19/09 12:48 DROGARIA DISTRITO - numero 846.138,	152,97	152,97
19/09/2022	4.1.2.016 ( 3865)	1.1.3.002 ( 3490)	4073	144 Pix - Enviado - 17/09 10:44 Ana Claudia Goes De Melo - numero 91.901,	113,00	113,00
19/09/2022	4.1.2.016 ( 3865)	1.1.3.002 ( 3490)	4074	144 Pix - Enviado - 18/09 06:38 Delite Soares Guedes - numero 91.902,	340,00	340,00
19/09/2022	4.1.2.016 ( 3865)	1.1.3.002 ( 3490)	4075	144 Pix - Enviado - 18/09 06:39 Maria Do Socorro Pereira N - numero 91.903,	38,00	38,00
19/09/2022	4.1.2.016 ( 3865)	1.1.3.002 ( 3490)	4076	144 Pix - Enviado - 19/09 09:07 Ubiramar Lopes Ribeiro Fon - numero 91.904,	30,00	30,00
19/09/2022	2.1.4.006 ( 10)	1.1.3.002 ( 3490)	4077	109 Pagamento de Boleto - TEXMALHA COMERCIO DE TECIDOS LTDA - numero 91.905,	1.471,75	1.471,75

ETEC - ESCRIT. TEC. DE CONTAB. LTDA



Junta Comercial do Estado do Distrito Federal

Este Livro foi protocolado sob o nº 23/129.876-5 no dia 05/10/2023. Os dados de autenticação estão contidos no Termo de Autenticação que deverá ser validado conforme informações constantes do mesmo.

# LIVRO DIÁRIO

Nome : SILVENINA UNIFORMES LTDA EPP

CNPJ : 18.386.337/0001-44

Página : 208

Data	Conta de Débito	Conta de Crédito	Lanço	Histórico	Valor de Débito	Valor de Crédito
19/09/2022	2.1.1.999 ( 4206)	1.1.3.002 ( 3490)	4078	109 Pagamento de Boleto - DL COMERCIO ATACADISTA DE MALHAS EIREL - numero 91.906,	1.403,00	1.403,00
19/09/2022	2.1.4.006 ( 10)	1.1.3.002 ( 3490)	4079	109 Pagamento de Boleto - DINAMICA TECIDOS LTDA - numero 91.907,	14.050,50	14.050,50
19/09/2022	2.1.4.006 ( 10)	1.1.3.002 ( 3490)	4080	109 Pagamento de Boleto - TEXMALHA COMERCIO DE TECIDOS LTDA - numero 91.908,	852,53	852,53
19/09/2022	4.0.1.001 ( 3445)	1.1.3.002 ( 3490)	4081	109 Pagamento de Boleto - BANCO DAYCOVAL S A - numero 91.909,	3.300,00	3.300,00
19/09/2022	4.1.2.002 ( 574)	1.1.3.002 ( 3490)	4082	362 Pagamento conta luz - CEB - numero 91.910,	458,83	458,83
19/09/2022	2.1.4.006 ( 10)	1.1.3.002 ( 3490)	4083	144 Pix - Enviado - 19/09 19:22 Maria Edlene Vieira De Ale - numero 91.911,	800,00	800,00
19/09/2022	4.1.3.003 ( 3896)	1.1.3.002 ( 3490)	4084	258 Tarifa Pix Enviado - Tar. agrupadas - ocorrencia 19/09/2022 - numero 822.621.200.652.388,	5,36	5,36
19/09/2022	1.1.3.002 ( 3490)	1.1.4.006 ( 6903)	4085	798 BB Rende Fácil - numero 9.903,	17.894,87	17.894,87
19/09/2022	1.1.3.002 ( 3490)	3.2.1.005 ( 5883)	4086	900 BB Rende Fácil - numero 112.630.100.006.351,	0,01	0,01
Total do Dia :					<b>54.498,92</b>	<b>54.498,92</b>
20/09/2022	2.1.2.004 ( 4)	2.1.4.006 ( 10)	4087	PAGTO CONF. DARF- INSS REF. MÊS 08/2022.	1.028,82	1.028,82
20/09/2022	2.1.3.003 ( 697)	2.1.4.006 ( 10)	4088	PAGTO NESTA DATA CONFORME DARF- IRRF REF. MÊS 08/2022.	633,99	633,99
20/09/2022	2.1.3.001 ( 468)	2.1.4.006 ( 10)	4089	PAGTO GUIA SIMPLES NACIONAL MÊS 08/2022	38.457,65	38.457,65
20/09/2022	4.1.2.010 ( 611)	2.1.4.006 ( 10)	4090	PAGTO NESTA DATA CONFORME DOC. AUXI. DO CONHEC. DE TRANSP 585687 TNT MERCURIO CARGAS E ENCOMENDAS.	342,41	342,41
20/09/2022	1.1.5.001 ( 3537)	3.1.1.002 ( 3575)	4091	Venda de Mercadoria a Vista conf. NFE 3116 - FUNDO MUNICIPAL DE SAUDE DE GUANAMBI	237,50	237,50
20/09/2022	1.3.1.002 ( 475)	2.1.1.195 ( 6507)	4092	Compra de Mercadoria a Prazo conf. NFE 93367 - FABRICA DE TECIDOS SANTA MARGARIDA S/A	9.759,51	9.759,51
20/09/2022	1.3.1.002 ( 475)	2.1.1.179 ( 6248)	4093	Compra de Mercadoria a Prazo conf. NFE 42605 - DORLYTEX INDUSTRIA DE ELASTICOS LTDA	3.815,00	3.815,00
20/09/2022	2.1.1.198 ( 6545)	2.1.4.006 ( 10)	4094	Pagamento ref. Compra conf. NFE 243093 - SANTISTA TEXTIL LTDA.	3.775,23	3.775,23
20/09/2022	2.1.1.216 ( 6804)	2.1.4.006 ( 10)	4095	Pagamento ref. Compra conf. NFE 12133 - VIA DA MODA CONFECOES LTDA ME	350,10	350,10
20/09/2022	2.1.1.198 ( 6545)	2.1.4.006 ( 10)	4096	Pagamento ref. Compra conf. NFE 251471 - SANTISTA TEXTIL LTDA.	5.270,52	5.270,52
20/09/2022	4.1.2.016 ( 3865)	1.1.3.002 ( 3490)	4097	234 Compra com Cartão - 20/09 13:09 FRANCISCO WELLING - numero 147.369,	87,00	87,00
20/09/2022	1.1.1.001 ( 1)	1.1.3.002 ( 3490)	4098	234 Compra com Cartão - 20/09 17:31 NULL - numero 263.110,	29,00	29,00
20/09/2022	4.1.2.016 ( 3865)	1.1.3.002 ( 3490)	4099	470 Transferência enviada - 20/09 2911 75677-6 REGINA CELIA C - numero 612.911.000.075.677,	700,00	700,00
20/09/2022	1.1.1.001 ( 1)	1.1.3.002 ( 3490)	4100	470 Transferência enviada - 20/09 3602 24968-8 THAIS FERNANDA - numero 613.602.000.024.968,	800,00	800,00
20/09/2022	4.1.2.016 ( 3865)	1.1.3.002 ( 3490)	4101	470 Transferência enviada - 20/09 4590 31634-2 CLEIDIANA DA C - numero 614.590.000.031.634,	650,00	650,00
20/09/2022	2.1.4.006 ( 10)	1.1.3.002 ( 3490)	4102	109 Pagamento de Boleto - numero 92.001,	3.775,23	3.775,23
20/09/2022	2.1.4.006 ( 10)	1.1.3.002 ( 3490)	4103	109 Pagamento de Boleto - numero 92.002,	5.270,52	5.270,52
20/09/2022	2.1.4.006 ( 10)	1.1.3.002 ( 3490)	4104	109 Pagamento de Boleto - VIA DA MODA CONFECOES LTDA - numero 92.003,	350,10	350,10
20/09/2022	2.1.4.006 ( 10)	1.1.3.002 ( 3490)	4105	375 Impostos - DAS - SIMPLES NACIONAL - numero 92.004,	38.457,65	38.457,65
20/09/2022	2.1.4.006 ( 10)	1.1.3.002 ( 3490)	4106	375 Impostos - RFB-DARF CODIGO DE BARRAS - numero 92.005,	1.028,82	1.028,82
20/09/2022	2.1.4.006 ( 10)	1.1.3.002 ( 3490)	4107	375 Impostos - DARF - 18.386.337/0001-44 - 0561 - numero 92.006,	633,99	633,99

ETEC - ESCRIT. TEC. DE CONTAB. LTDA



Junta Comercial do Estado do Distrito Federal

Este Livro foi protocolado sob o nº 23/129.876-5 no dia 05/10/2023. Os dados de autenticação estão contidos no Termo de Autenticação que deverá ser validado conforme informações constantes do mesmo.

# LIVRO DIÁRIO

Nome : SILVENINA UNIFORMES LTDA EPP

CNPJ : 18.386.337/0001-44

Página : 209

Data	Conta de Débito	Conta de Crédito	Lançto	Histórico	Valor de Débito	Valor de Crédito
20/09/2022	4.1.2.016 ( 3865)	1.1.3.002 ( 3490)	4108	144 Pix - Enviado - 20/09 16:53 Edgar Jacauna - numero 92.007,	900,00	900,00
20/09/2022	4.1.2.016 ( 3865)	1.1.3.002 ( 3490)	4109	144 Pix - Enviado - 20/09 16:54 Emerson Ernesto Duarte - numero 92.008,	215,00	215,00
20/09/2022	4.1.2.016 ( 3865)	1.1.3.002 ( 3490)	4110	144 Pix - Enviado - 20/09 17:11 Aurilene De Araujo Pereira - numero 92.009,	190,00	190,00
20/09/2022	4.1.3.003 ( 3896)	1.1.3.002 ( 3490)	4111	258 Tarifa Pix Enviado - Tar. agrupadas - ocorrencia 20/09/2022 - numero 842.631.200.364.166,	12,91	12,91
20/09/2022	1.1.3.002 ( 3490)	1.1.4.006 ( 6903)	4112	798 BB Rende Fácil - numero 9.903,	53.100,21	53.100,21
20/09/2022	1.1.3.002 ( 3490)	3.2.1.005 ( 5883)	4113	900 BB Rende Fácil - numero 112.640.100.006.537,	0,01	0,01
Total do Dia :					<b>169.871,17</b>	<b>169.871,17</b>
21/09/2022	1.1.5.001 ( 3537)	3.1.1.002 ( 3575)	4114	Venda de Mercadoria a Vista conf. NFE 3117 - FUNDO MUNICIPAL DE EDUCACAO DE XINGUARA	5.600,00	5.600,00
21/09/2022	1.1.5.001 ( 3537)	3.1.1.002 ( 3575)	4115	Venda de Mercadoria a Vista conf. NFE 3118 - MUNICIPIO DE BOM JESUS	1.300,50	1.300,50
21/09/2022	1.1.5.001 ( 3537)	3.1.1.002 ( 3575)	4116	Venda de Mercadoria a Vista conf. NFE 3119 - SECRETARIA DE ESTADO DE ADMINISTRACAO PENITENCIARIA	7.400,00	7.400,00
21/09/2022	1.1.5.001 ( 3537)	3.1.1.002 ( 3575)	4117	Venda de Mercadoria a Vista conf. NFE 3120 - EMPRESA BRASILEIRA DE SERVICOS HOSPITALARES - EBSERH	2.950,00	2.950,00
21/09/2022	1.1.5.001 ( 3537)	3.1.1.002 ( 3575)	4118	Venda de Mercadoria a Vista conf. NFE 3121 - 1 BATALHAO DE ENGENHARIA DE CONSTRUCAO	816,15	816,15
21/09/2022	1.1.5.001 ( 3537)	3.1.1.002 ( 3575)	4119	Venda de Mercadoria a Vista conf. NFE 3122 - DISTRITO SANIT. ESP. INDIGENA - MEDIO SOLIMÕES	4.878,40	4.878,40
21/09/2022	1.1.5.001 ( 3537)	3.1.1.002 ( 3575)	4120	Venda de Mercadoria a Vista conf. NFE 3123 - SERVICIO NACIONAL DE APRENDIZAGEM COMERCI	1.140,69	1.140,69
21/09/2022	1.3.1.001 ( 93)	2.1.1.216 ( 6804)	4121	Compra de Mercadoria a Vista conf. NFE 13018 - VIA DA MODA CONFECÇÕES LTDA ME	391,90	391,90
21/09/2022	2.1.1.047 ( 4039)	2.1.4.006 ( 10)	4122	Pagamento ref. Compra conf. NFE 8322 - ROVEST COMERCIAL LTDA	1.113,00	1.113,00
21/09/2022	2.1.1.165 ( 5999)	2.1.4.006 ( 10)	4123	Pagamento ref. Compra conf. NFE 397431 - QUATRO K TEXTIL LTDA	2.440,75	2.440,75
21/09/2022	1.1.3.002 ( 3490)	1.1.5.001 ( 3537)	4124	976 TED-Crédito em Conta - 104 4497 33469172000168 SERVICIO NACION - numero 241.251.754,	12.971,40	12.971,40
21/09/2022	1.1.3.002 ( 3490)	1.1.5.001 ( 3537)	4125	632 Ordem Banc 12 Sec Tes Nac - 095658910002-89 11 REGIMENTO DE CAVALA - numero 4.549.792.000.000,	2.780,00	2.780,00
21/09/2022	1.1.3.002 ( 3490)	1.1.5.001 ( 3537)	4126	632 Ordem Banc 12 Sec Tes Nac - 095658910002-89 11 REGIMENTO DE CAVALA - numero 4.549.796.000.000,	2.431,20	2.431,20
21/09/2022	1.1.3.002 ( 3490)	1.1.5.001 ( 3537)	4127	632 Ordem Banc 12 Sec Tes Nac - 106268960001-72 INST.FED.DE EDUC.,CIEN - numero 4.567.377.000.000,	3.191,20	3.191,20
21/09/2022	4.1.2.016 ( 3865)	1.1.3.002 ( 3490)	4128	234 Compra com Cartão - 21/09 13:06 FRANCISCO WELLING - numero 147.170,	58,00	58,00
21/09/2022	4.1.2.013 ( 3285)	1.1.3.002 ( 3490)	4129	234 Compra com Cartão - 21/09 16:40 AUTO POSTO FENIX - numero 260.058,	100,00	100,00
21/09/2022	4.0.1.001 ( 3445)	1.1.3.002 ( 3490)	4130	144 Pix - Enviado - 21/09 08:45 Trisoft Textil Ltda - numero 92.101,	446,21	446,21
21/09/2022	4.1.2.016 ( 3865)	1.1.3.002 ( 3490)	4131	144 Pix - Enviado - 21/09 12:25 Saulo Alex Alves De Moura - numero 92.102,	549,00	549,00
21/09/2022	4.1.2.016 ( 3865)	1.1.3.002 ( 3490)	4132	144 Pix - Enviado - 21/09 16:11 Joaquim Dias De Andrade - numero 92.103,	60,75	60,75
21/09/2022	1.1.1.001 ( 1)	1.1.3.002 ( 3490)	4133	109 Pagamento de Boleto - BANCO DAYCOVAL S A - numero 92.104,	880,00	880,00

ETEC - ESCRIT. TEC. DE CONTAB. LTDA



Junta Comercial do Estado do Distrito Federal

Este Livro foi protocolado sob o nº 23/129.876-5 no dia 05/10/2023. Os dados de autenticação estão contidos no Termo de Autenticação que deverá ser validado conforme informações constantes do mesmo.

# LIVRO DIÁRIO

Nome : SILVENINA UNIFORMES LTDA EPP

CNPJ : 18.386.337/0001-44

Página : 210

Data	Conta de Débito	Conta de Crédito	Lanço	Histórico	Valor de Débito	Valor de Crédito
21/09/2022	2.1.4.006 ( 10)	1.1.3.002 ( 3490)	4134	109 Pagamento de Boleto - ROVEST COMERCIAL LTDA - numero 92.105,	1.113,00	1.113,00
21/09/2022	2.1.4.006 ( 10)	1.1.3.002 ( 3490)	4135	144 Pix - Enviado - 21/09 16:37 Happy Birthday Festas Infa - numero 92.106,	3.133,00	3.133,00
21/09/2022	2.1.4.006 ( 10)	1.1.3.002 ( 3490)	4136	109 Pagamento de Boleto - numero 92.107,	2.440,75	2.440,75
21/09/2022	4.1.3.003 ( 3896)	1.1.3.002 ( 3490)	4137	258 Tarifa Pix Enviado - Tar. agrupadas - ocorrencia 21/09/2022 - numero 872.641.200.000.155,	10,84	10,84
21/09/2022	1.1.4.006 ( 6903)	1.1.3.002 ( 3490)	4138	351 BB Rende Fácil - numero 9.903,	12.582,26	12.582,26
Total do Dia :					<b>70.779,00</b>	<b>70.779,00</b>
22/09/2022	1.3.1.002 ( 475)	2.1.1.133 ( 5517)	4139	Compra de Mercadoria a Prazo conf. NFE 26337 - MITTOTEX INDUSTRIA E COMERCIO DE CONFECOES LTDA	11.394,30	11.394,30
22/09/2022	2.1.1.212 ( 6767)	2.1.4.006 ( 10)	4140	Pagamento ref. Compra conf. NFE 40042 - LUTHIMA COMERCIO ATACADISTA DE TECIDOS LTDA	838,48	838,48
22/09/2022	2.1.1.198 ( 6545)	2.1.4.006 ( 10)	4141	Pagamento ref. Compra conf. NFE 247775 - SANTISTA TEXTIL LTDA.	1.258,45	1.258,45
22/09/2022	2.1.1.151 ( 5760)	2.1.4.006 ( 10)	4142	Pagamento ref. Compra conf. NFE 22909 - LANIFICIO RESFIBRA LTDA.	17.155,67	17.155,67
22/09/2022	1.1.3.002 ( 3490)	1.1.5.001 ( 3537)	4143	870 Transferência recebida - 22/09 0740 28052-6 RIO BRILHABL P - numero 550.740.000.028.052,	10.199,50	10.199,50
22/09/2022	1.1.3.002 ( 3490)	1.1.5.001 ( 3537)	4144	976 TED-Pag Fornecedores - 041 0110 87896874000157 PMA APLIC ASPS - numero 33.532.014,	338,60	338,60
22/09/2022	1.1.3.002 ( 3490)	1.1.5.001 ( 3537)	4145	976 TED-Crédito em Conta - 104 4497 33469172000168 SERVICO NACION - numero 241.467.513,	9.179,76	9.179,76
22/09/2022	1.1.3.002 ( 3490)	1.1.5.001 ( 3537)	4146	976 TED-Crédito em Conta - 104 4497 33469172000168 SERVICO NACION - numero 241.467.572,	4.377,50	4.377,50
22/09/2022	4.1.2.016 ( 3865)	1.1.3.002 ( 3490)	4147	144 Pix - Enviado - 22/09 12:24 Lucrenilson Rodrigues - numero 92.201,	350,00	350,00
22/09/2022	4.1.2.016 ( 3865)	1.1.3.002 ( 3490)	4148	144 Pix - Enviado - 22/09 15:57 Helena Pinheiro De Oliveira - numero 92.202,	630,00	630,00
22/09/2022	4.1.2.016 ( 3865)	1.1.3.002 ( 3490)	4149	144 Pix - Enviado - 22/09 16:06 Vanderleida Goncalves De O - numero 92.203,	1.857,00	1.857,00
22/09/2022	4.1.2.003 ( 581)	1.1.3.002 ( 3490)	4150	361 Pgto conta água - CAESB - numero 92.204,	800,35	800,35
22/09/2022	2.1.4.006 ( 10)	1.1.3.002 ( 3490)	4151	109 Pagamento de Boleto - numero 92.205,	1.258,45	1.258,45
22/09/2022	2.1.4.006 ( 10)	1.1.3.002 ( 3490)	4152	109 Pagamento de Boleto - LANIFICIO RESFIBRA LTDA - numero 92.206,	17.155,67	17.155,67
22/09/2022	2.1.4.006 ( 10)	1.1.3.002 ( 3490)	4153	109 Pagamento de Boleto - LUTHIMA COMERCIO ATACADISTA DE - numero 92.207,	838,48	838,48
22/09/2022	4.1.2.016 ( 3865)	1.1.3.002 ( 3490)	4154	144 Pix - Enviado - 22/09 20:34 Sebastiana Andrea Alves Ma - numero 92.208,	150,00	150,00
22/09/2022	4.1.3.003 ( 3896)	1.1.3.002 ( 3490)	4155	258 Tarifa Pix Enviado - Tar. agrupadas - ocorrencia 22/09/2022 - numero 872.651.200.054.938,	21,17	21,17
22/09/2022	1.1.4.006 ( 6903)	1.1.3.002 ( 3490)	4156	351 BB Rende Fácil - numero 9.903,	1.034,24	1.034,24
Total do Dia :					<b>78.837,62</b>	<b>78.837,62</b>
23/09/2022	4.1.2.010 ( 611)	2.1.4.006 ( 10)	4157	PAGTO NESTA DATA CONFORME FT 2209023558 BRASPRESS TRANSPORTES URGENTES LTDA.	674,42	674,42
23/09/2022	4.1.2.010 ( 611)	2.1.4.006 ( 10)	4158	PAGTO NESTA DATA CONFORME FT 2208237960 BRASPRESS TRANSPORTES URGENTES LTDA.	112,25	112,25
23/09/2022	4.1.2.010 ( 611)	2.1.4.006 ( 10)	4159	PAGTO NESTA DATA CONFORME FT 2208182160 BRASPRESS TRANSPORTES URGENTES LTDA.	158,98	158,98

ETEC - ESCRIT. TEC. DE CONTAB. LTDA



Junta Comercial do Estado do Distrito Federal

Este Livro foi protocolado sob o nº 23/129.876-5 no dia 05/10/2023. Os dados de autenticação estão contidos no Termo de Autenticação que deverá ser validado conforme informações constantes do mesmo.

# LIVRO DIÁRIO

Nome : SILVENINA UNIFORMES LTDA EPP

CNPJ : 18.386.337/0001-44

Página : 211

Data	Conta de Débito	Conta de Crédito	Lanço	Histórico	Valor de Débito	Valor de Crédito
23/09/2022	1.1.5.001 ( 3537)	3.1.1.002 ( 3575)	4160	Venda de Mercadoria a Vista conf. NFE 3124 - FUNDO MUNICIPAL DE SAUDE DE ARAUCARIA	2.992,50	2.992,50
23/09/2022	1.3.1.002 ( 475)	2.1.1.028 ( 3926)	4161	Compra de Mercadoria a Prazo conf. NFE 188032 - Trisoft Textil Ltda	11.188,80	11.188,80
23/09/2022	1.3.1.001 ( 93)	2.1.1.999 ( 4206)	4162	Compra de Mercadoria a Vista conf. NFE 1401 - DL COMERCIO ATACADISTA DE MALHAS EIRELI ME	219,00	219,00
23/09/2022	4.1.2.007 ( 604)	2.1.4.006 ( 10)	4163	Aquisição de Serviço a Vista conf. NFE 1259 - ETEC ESCRITORIO TECNICO DE CONTABILIDADE LTDA - ME	1.212,00	1.212,00
23/09/2022	2.1.1.1.198 ( 6545)	2.1.4.006 ( 10)	4164	Pagamento ref. Compra conf. NFE 245869 - SANTISTA TEXTIL LTDA.	1.704,59	1.704,59
23/09/2022	2.1.1.1.198 ( 6545)	2.1.4.006 ( 10)	4165	Pagamento ref. Compra conf. NFE 245870 - SANTISTA TEXTIL LTDA.	4.632,61	4.632,61
23/09/2022	2.1.1.1.038 ( 4398)	2.1.4.006 ( 10)	4166	Pagamento ref. Compra conf. NFE 154547 - WEDGE CALCADOS LTDA	548,60	548,60
23/09/2022	2.1.1.1.159 ( 5937)	2.1.4.006 ( 10)	4167	Pagamento ref. Compra conf. NFE 232810 - ITA - DISTRIB. DE MALHAS E TECIDOS LTDA	779,03	779,03
23/09/2022	1.1.3.002 ( 3490)	1.1.5.001 ( 3537)	4168	632 Ordem Banc 12 Sec Tes Nac - 005302790001-15 SENADO FEDERAL - numero 4.609.462.000.000,	4.640,00	4.640,00
23/09/2022	4.0.1.001 ( 3445)	1.1.3.002 ( 3490)	4169	234 Compra com Cartão - 23/09 14:19 GOLFO IMPORTACAO EXP - numero 151.561,	25,94	25,94
23/09/2022	4.0.1.001 ( 3445)	1.1.3.002 ( 3490)	4170	234 Compra com Cartão - 23/09 16:47 DESATIV - CARLINMALH - numero 260.476,	79,50	79,50
23/09/2022	4.1.2.013 ( 3285)	1.1.3.002 ( 3490)	4171	234 Compra com Cartão - 23/09 20:36 AUTO POSTO AGUAS CLA - numero 374.201,	100,00	100,00
23/09/2022	1.1.4.007 ( 6910)	1.1.3.002 ( 3490)	4172	364 BB Consórcio - Prestação - numero 5.720.248,	1.298,59	1.298,59
23/09/2022	2.1.4.006 ( 10)	1.1.3.002 ( 3490)	4173	109 Pagamento de Boleto - numero 92.301,	1.704,59	1.704,59
23/09/2022	2.1.4.006 ( 10)	1.1.3.002 ( 3490)	4174	109 Pagamento de Boleto - BRASPRESS TRANSPORTES URGENTES LTDA - numero 92.302,	674,42	674,42
23/09/2022	2.1.4.006 ( 10)	1.1.3.002 ( 3490)	4175	109 Pagamento de Boleto - BRASPRESS TRANSPORTES URGENTES LTDA - numero 92.303,	112,25	112,25
23/09/2022	2.1.1.219 ( 6835)	1.1.3.002 ( 3490)	4176	109 Pagamento de Boleto - COMERCIO DE TECIDOS PEDRA NEGRA LTDA - numero 92.304,	1.648,17	1.648,17
23/09/2022	2.1.4.006 ( 10)	1.1.3.002 ( 3490)	4177	109 Pagamento de Boleto - SOFT WORKS EPI CALCADOS LTDA - numero 92.305,	548,60	548,60
23/09/2022	2.1.4.006 ( 10)	1.1.3.002 ( 3490)	4178	109 Pagamento de Boleto - BRASPRESS TRANSPORTES URGENTES LTDA - numero 92.306,	158,98	158,98
23/09/2022	2.1.4.006 ( 10)	1.1.3.002 ( 3490)	4179	109 Pagamento de Boleto - ITA - DISTRIBUIDORA DE MALHAS - numero 92.307,	779,03	779,03
23/09/2022	2.1.4.006 ( 10)	1.1.3.002 ( 3490)	4180	109 Pagamento de Boleto - numero 92.308,	4.632,61	4.632,61
23/09/2022	4.0.1.001 ( 3445)	1.1.3.002 ( 3490)	4181	109 Pagamento de Boleto - VIA VAREJO S.A. - numero 92.309,	1.800,00	1.800,00
23/09/2022	4.1.2.007 ( 604)	1.1.3.002 ( 3490)	4182	144 Pix - Enviado - 23/09 18:34 Etec Esc Tec Contabilidade - numero 92.310,	1.212,00	1.212,00
23/09/2022	4.1.2.016 ( 3865)	1.1.3.002 ( 3490)	4183	144 Pix - Enviado - 23/09 18:35 Lucas Aparecido Afonso Dos - numero 92.311,	140,00	140,00
23/09/2022	4.1.2.016 ( 3865)	1.1.3.002 ( 3490)	4184	144 Pix - Enviado - 23/09 18:37 Phelype Malheiros Ribeiro - numero 92.312,	700,00	700,00
23/09/2022	4.1.2.016 ( 3865)	1.1.3.002 ( 3490)	4185	144 Pix - Enviado - 23/09 18:40 Robson Silva Dos Santos - numero 92.313,	150,00	150,00
23/09/2022	4.1.3.003 ( 3896)	1.1.3.002 ( 3490)	4186	258 Tarifa Pix Enviado - Tar. agrupadas - ocorrencia 23/09/2022 - numero 872.661.200.055.910,	12,86	12,86
23/09/2022	1.1.3.002 ( 3490)	1.1.4.006 ( 6903)	4187	798 BB Rende Fácil - numero 9.903,	11.137,54	11.137,54
23/09/2022	1.1.3.002 ( 3490)	3.2.1.005 ( 5883)	4188	900 BB Rende Fácil - numero 132.670.100.004.170,	0,01	0,01

ETEC - ESCRIT. TEC. DE CONTAB. LTDA



Junta Comercial do Estado do Distrito Federal

Este Livro foi protocolado sob o nº 23/129.876-5 no dia 05/10/2023. Os dados de autenticação estão contidos no Termo de Autenticação que deverá ser validado conforme informações constantes do mesmo.

# LIVRO DIÁRIO

Nome : SILVENINA UNIFORMES LTDA EPP  
 CNPJ : 18.386.337/0001-44  
 Página : 212

Data	Conta de Débito	Conta de Crédito	Lanço	Histórico	Valor de Débito	Valor de Crédito
Total do Dia :					<b>55.777,87</b>	<b>55.777,87</b>
24/09/2022	1.3.1.002 ( 475)	2.1.1.079 ( 4763)	4189	Compra de Mercadoria a Prazo conf. NFE 186335 - CIA VALENCA INDUSTRIAL	12.549,02	12.549,02
24/09/2022	1.3.1.002 ( 475)	2.1.1.037 ( 4381)	4190	Compra de Mercadoria a Prazo conf. NFE 6887 - QUATRO COMERCIO DE MALHAS LTDA ME	129,70	129,70
Total do Dia :					<b>12.678,72</b>	<b>12.678,72</b>
25/09/2022	2.1.1.195 ( 6507)	2.1.4.006 ( 10)	4191	Pagamento ref. Compra conf. NFE 92416 - FABRICA DE TECIDOS SANTA MARGARIDA S/A	1.802,00	1.802,00
Total do Dia :					<b>1.802,00</b>	<b>1.802,00</b>
26/09/2022	4.1.3.009 ( 5784)	2.1.4.006 ( 10)	4192	PAGTO NESTA DATA CONFORME DAR-PARCELAMENTO ADM LEI 432/01, PARCELA 35/59.	813,74	813,74
26/09/2022	4.1.2.010 ( 611)	2.1.4.006 ( 10)	4193	PAGTO NESTA DATA CONFORME DOC. AUXILIAR DO CONHEC. DE TRANSP. ELETR 372996 RODONAVES TRANSP. E ENCOMENDAS LTDA.	528,17	528,17
26/09/2022	1.1.5.001 ( 3537)	3.1.1.002 ( 3575)	4194	Venda de Mercadoria a Vista conf. NFE 3125 - MUNICIPIO DE PORTO VELHO	12.237,70	12.237,70
26/09/2022	2.1.1.021 ( 147)	2.1.4.006 ( 10)	4195	Pagamento ref. Compra conf. NFE 710528 - CIA DE FIACAO E TECIDOS CEDRO E CACHOEIRA	10.984,40	10.984,40
26/09/2022	1.1.3.002 ( 3490)	1.1.5.001 ( 3537)	4196	870 Transferência recebida - 26/09 2479 144485-9 PREFEITURA M P - numero 552.479.000.144.485,	433,50	433,50
26/09/2022	1.1.3.002 ( 3490)	1.1.5.001 ( 3537)	4197	612 Recebimento Fornecedor - SECRETARIA MUNICIPAL DA FAZENDA - numero 1.676,	63.960,00	63.960,00
26/09/2022	1.1.3.002 ( 3490)	1.1.5.001 ( 3537)	4198	976 TED-Pag Fornecedores - 104 0455 11431321000167 RS 430040 FMS - numero 241.859.620,	135,44	135,44
26/09/2022	1.1.3.002 ( 3490)	1.1.5.001 ( 3537)	4199	632 Ordem Banc 12 Sec Tes Nac - 217448470001-50 BASE ADMINISTRATIVA DO - numero 4.628.163.000.000,	16.027,00	16.027,00
26/09/2022	1.1.3.002 ( 3490)	1.1.5.001 ( 3537)	4200	632 Ordem Bancária - 003945850001-71 ESTADO DE RONDONIA - numero 202.209.230.070.769,	27.900,00	27.900,00
26/09/2022	4.1.2.013 ( 3285)	1.1.3.002 ( 3490)	4201	234 Compra com Cartão - 26/09 14:32 POSTO TOP TAGUATINGA - numero 152.347,	100,00	100,00
26/09/2022	2.1.4.006 ( 10)	1.1.3.002 ( 3490)	4202	470 Transferência enviada - 26/09 1022 108230-2 TIAGO TINOCO O - numero 611.022.000.108.230,	6.000,00	6.000,00
26/09/2022	2.1.4.006 ( 10)	1.1.3.002 ( 3490)	4203	470 Transferência enviada - 26/09 3603 36041-4 SILVERIO SILVA - numero 613.603.000.036.041,	4.000,00	4.000,00
26/09/2022	4.1.2.016 ( 3865)	1.1.3.002 ( 3490)	4204	144 Pix - Enviado - 25/09 12:58 Ubiramar Lopes Ribeiro Fon - numero 92.601,	70,00	70,00
26/09/2022	4.1.2.016 ( 3865)	1.1.3.002 ( 3490)	4205	144 Pix - Enviado - 26/09 13:44 Crislane Almeida Da Silva - numero 92.602,	500,00	500,00
26/09/2022	4.1.2.016 ( 3865)	1.1.3.002 ( 3490)	4206	144 Pix - Enviado - 26/09 17:37 Edgar Jacauna Dos Santos S - numero 92.603,	200,00	200,00
26/09/2022	4.1.2.016 ( 3865)	1.1.3.002 ( 3490)	4207	144 Pix - Enviado - 26/09 17:38 Ernane Willan Gomes Chaves - numero 92.604,	3.000,00	3.000,00
26/09/2022	2.1.4.006 ( 10)	1.1.3.002 ( 3490)	4208	109 Pagamento de Boleto - FABRICA DE TECIDOS SANTA MARGA - numero 92.605,	1.802,00	1.802,00
26/09/2022	2.1.4.006 ( 10)	1.1.3.002 ( 3490)	4209	109 Pagamento de Boleto - GAVEA OPEN FIDC - numero 92.606,	10.984,40	10.984,40
26/09/2022	2.1.4.006 ( 10)	1.1.3.002 ( 3490)	4210	109 Pagamento de Boleto - BB ADMINISTRADORA DE CARTOES - numero 92.607,	6.641,39	6.641,39
26/09/2022	2.1.4.006 ( 10)	1.1.3.002 ( 3490)	4211	375 Impostos - GDF CONTA ARRECADACAO - numero 92.608,	813,74	813,74

ETEC - ESCRIT. TEC. DE CONTAB. LTDA



Junta Comercial do Estado do Distrito Federal

Este Livro foi protocolado sob o nº 23/129.876-5 no dia 05/10/2023. Os dados de autenticação estão contidos no Termo de Autenticação que deverá ser validado conforme informações constantes do mesmo.

# LIVRO DIÁRIO

Nome : SILVENINA UNIFORMES LTDA EPP  
 CNPJ : 18.386.337/0001-44  
 Página : 213

Data	Conta de Débito	Conta de Crédito	Lanço	Histórico	Valor de Débito	Valor de Crédito
26/09/2022	4.1.3.003 ( 3896)	1.1.3.002 ( 3490)	4212	258 Tarifa Pix Enviado - Tar. agrupadas - ocorrencia 26/09/2022 - numero 822.691.201.576.888,	7,93	7,93
26/09/2022	4.1.3.003 ( 3896)	1.1.3.002 ( 3490)	4213	142 Tarifa MSG - Mês Anterior - Cobrança referente 12/09/2022 - numero 892.690.800.269.621,	6,50	6,50
26/09/2022	1.1.4.006 ( 6903)	1.1.3.002 ( 3490)	4214	351 BB Rende Fácil - numero 9.903,	74.329,99	74.329,99
26/09/2022	2.2.3.001 ( 208)	2.1.4.006 ( 10)	4215	Lucros distribuídos referente ao exercicio de 2021 ao sócio, TIAGO TINOCO OLIVEIRA FONSÊCA	20.000,00	20.000,00
Total do Dia :					<b>261.475,90</b>	<b>261.475,90</b>
27/09/2022	1.1.5.001 ( 3537)	3.1.1.002 ( 3575)	4216	Venda de Mercadoria a Vista conf. NFE 3126 - FUNDO MUNICIPAL DE ASSISTENCIA SOCIAL DE CAMPOS NOVOS SC	1.300,50	1.300,50
27/09/2022	1.1.5.001 ( 3537)	3.1.1.002 ( 3575)	4217	Venda de Mercadoria a Vista conf. NFE 3127 - MUNICIPIO DE PIRATUBA	6.069,00	6.069,00
27/09/2022	2.1.1.214 ( 6781)	2.1.4.006 ( 10)	4218	Pagamento ref. Compra conf. NFE 12088 - EXCIM Importacao e Exportacao S/A	990,57	990,57
27/09/2022	2.1.1.188 ( 6392)	2.1.4.006 ( 10)	4219	Pagamento ref. Compra conf. NFE 33259 - ARMARINHO NOVIDADES LTDA	259,34	259,34
27/09/2022	1.1.3.002 ( 3490)	1.1.5.001 ( 3537)	4220	870 Transferência recebida - 27/09 0082 30913-3 PM ARARAQUARA- - numero 550.082.000.030.913,	3.589,50	3.589,50
27/09/2022	2.1.4.006 ( 10)	1.1.3.002 ( 3490)	4221	470 Transferência enviada - 27/09 1226 62358-X SIDONIL BOREL - numero 611.226.000.062.358,	480,00	480,00
27/09/2022	4.1.2.038 ( 6972)	1.1.3.002 ( 3490)	4222	109 Pagamento de Boleto - SECRETARIA TRANSP E MOBILIDADE DF - numero 92.702,	60,80	60,80
27/09/2022	4.1.2.016 ( 3865)	1.1.3.002 ( 3490)	4223	144 Pix - Enviado - 27/09 15:36 Robson Paschoa Faustino - numero 92.703,	430,00	430,00
27/09/2022	2.1.4.006 ( 10)	1.1.3.002 ( 3490)	4224	109 Pagamento de Boleto - ARMARINHOS NOVIDADES LTDA - numero 92.704,	259,34	259,34
27/09/2022	2.1.4.006 ( 10)	1.1.3.002 ( 3490)	4225	109 Pagamento de Boleto - EXCIM IMPORTACAO E EXPORTACAO - numero 92.705,	990,57	990,57
27/09/2022	4.1.3.003 ( 3896)	1.1.3.002 ( 3490)	4226	258 Tarifa Pix Enviado - Tar. agrupadas - ocorrencia 27/09/2022 - numero 872.701.200.055.401,	4,25	4,25
27/09/2022	1.1.4.006 ( 6903)	1.1.3.002 ( 3490)	4227	351 BB Rende Fácil - numero 9.903,	1.364,54	1.364,54
Total do Dia :					<b>15.798,41</b>	<b>15.798,41</b>
28/09/2022	4.1.2.010 ( 611)	2.1.4.006 ( 10)	4228	PAGTO NESTA DATA CONFORME FT FAT BSB 288926 TNT MERCURIO CARGAS E ENCOMENDAS EXPRESSAS LTDA.	640,02	640,02
28/09/2022	1.1.5.001 ( 3537)	3.1.1.002 ( 3575)	4229	Venda de Mercadoria a Vista conf. NFE 3129 - SECRETARIA DE ESTADO DE ADMINISTRACAO PENITENCIARIA	716,00	716,00
28/09/2022	1.1.5.001 ( 3537)	3.1.1.002 ( 3575)	4230	Venda de Mercadoria a Vista conf. NFE 3130 - SERVICO NAC. DE APREND. COMERCIAL	1.680,00	1.680,00
28/09/2022	1.3.1.002 ( 475)	2.1.1.087 ( 4879)	4231	Compra de Mercadoria a Prazo conf. NFE 1723290 - EXCIM IMPORTACAO E EXPORTACAO S/A	14.920,46	14.920,46
28/09/2022	1.3.1.002 ( 475)	2.1.1.160 ( 5944)	4232	Compra de Mercadoria a Prazo conf. NFE 191388 - INDUSTRIA DE LINHAS TRICHE LTDA	4.420,20	4.420,20
28/09/2022	1.3.1.001 ( 93)	2.1.4.006 ( 10)	4233	Compra de Mercadoria a Vista conf. NFE 753 - BRASILIA PACK EMBALAGENS LTDA	323,10	323,10
28/09/2022	2.1.1.021 ( 147)	2.1.4.006 ( 10)	4234	Pagamento ref. Compra conf. NFE 711139 - CIA DE FIACAO E TECIDOS CEDRO E CACHOEIRA	10.172,04	10.172,04
28/09/2022	2.1.1.188 ( 6392)	2.1.4.006 ( 10)	4235	Pagamento ref. Compra conf. NFE 33027 - ARMARINHO NOVIDADES LTDA	894,28	894,28
28/09/2022	2.1.1.050 ( 4060)	2.1.4.006 ( 10)	4236	Pagamento ref. Compra conf. NFE 3228109- COTEMINAS S.A.	2.430,99	2.430,99
28/09/2022	2.1.1.050 ( 4060)	2.1.4.006 ( 10)	4237	Pagamento ref. Compra conf. NFE 3228115- COTEMINAS S.A.	435,46	435,46

ETEC - ESCRIT. TEC. DE CONTAB. LTDA



Junta Comercial do Estado do Distrito Federal

Este Livro foi protocolado sob o nº 23/129.876-5 no dia 05/10/2023. Os dados de autenticação estão contidos no Termo de Autenticação que deverá ser validado conforme informações constantes do mesmo.

# LIVRO DIÁRIO

Nome : SILVENINA UNIFORMES LTDA EPP

CNPJ : 18.386.337/0001-44

Página : 214

Data	Conta de Débito	Conta de Crédito	Lanço	Histórico	Valor de Débito	Valor de Crédito
28/09/2022	1.1.3.002 ( 3490)	1.1.5.001 ( 3537)	4238	976 TED-Crédito em Conta - 041 0350 12964512000157 FUNDO MUNIC DE - numero 33.487.699,	1.596,00	1.596,00
28/09/2022	1.1.1.001 ( 1)	1.1.3.002 ( 3490)	4239	331 Saque no TAA - 28/09 12:40 SOP-EMPR. TAGUATINGA - numero 281.240.356.174.942,	50,00	50,00
28/09/2022	2.1.4.006 ( 10)	1.1.3.002 ( 3490)	4240	470 Transferência enviada - 28/09 3603 36041-4 SILVERIO SILVA - numero 613.603.000.036.041,	300,00	300,00
28/09/2022	4.1.2.002 ( 574)	1.1.3.002 ( 3490)	4241	362 Pagamento conta luz - CEB - numero 92.801,	459,49	459,49
28/09/2022	2.1.4.006 ( 10)	1.1.3.002 ( 3490)	4242	109 Pagamento de Boleto - COTEMINAS SA - numero 92.802,	2.435,85	2.435,85
28/09/2022	2.1.4.006 ( 10)	1.1.3.002 ( 3490)	4243	109 Pagamento de Boleto - COTEMINAS SA - numero 92.803,	436,34	436,34
28/09/2022	2.1.4.006 ( 10)	1.1.3.002 ( 3490)	4244	109 Pagamento de Boleto - TNT MERCURIO - numero 92.804,	640,02	640,02
28/09/2022	2.1.4.006 ( 10)	1.1.3.002 ( 3490)	4245	109 Pagamento de Boleto - GAVEA SUL FIDC MULTISSETORIAL LP - numero 92.805,	10.172,04	10.172,04
28/09/2022	2.1.4.006 ( 10)	1.1.3.002 ( 3490)	4246	109 Pagamento de Boleto - ARMARINHOS NOVIDADES LTDA - numero 92.806,	894,28	894,28
28/09/2022	1.1.4.007 ( 6910)	1.1.3.002 ( 3490)	4247	109 Pagamento de Boleto - AYMORE CRED FIN E INVEST S A - numero 92.807,	2.362,02	2.362,02
28/09/2022	1.1.3.002 ( 3490)	1.1.4.006 ( 6903)	4248	798 BB Rende Fácil - numero 9.903,	16.154,04	16.154,04
28/09/2022	1.1.3.002 ( 3490)	3.2.1.005 ( 5883)	4249	900 BB Rende Fácil - numero 112.720.100.006.127,	0,01	0,01
28/09/2022	4.1.3.006 ( 642)	2.1.4.006 ( 10)	4250	109 Pagamento de Boleto - COTEMINAS SA - numero 92.802, JUROS DE MORA	4,86	4,86
28/09/2022	4.1.3.006 ( 642)	2.1.4.006 ( 10)	4251	109 Pagamento de Boleto - COTEMINAS SA - numero 92.803, JUROS DE MORA	0,88	0,88
Total do Dia :					<b>72.138,38</b>	<b>72.138,38</b>
29/09/2022	1.1.5.001 ( 3537)	3.1.1.002 ( 3575)	4252	Venda de Mercadoria a Vista conf. NFE 3131 - CONSORCIO DE DESENV DA REGIAO DE GOVERNO DE SJBVISTA	6.000,00	6.000,00
29/09/2022	1.1.5.001 ( 3537)	3.1.1.002 ( 3575)	4253	Venda de Mercadoria a Vista conf. NFE 3132 - FUNDO MUNICIPAL DE SAUDE NOVA MAMORE	4.000,00	4.000,00
29/09/2022	1.3.1.002 ( 475)	2.1.1.091 ( 4916)	4254	Compra de Mercadoria a Prazo conf. NFE 178227 - MENEGHEL INDUSTRIA TEXTIL LTDA	1.416,00	1.416,00
29/09/2022	1.3.1.001 ( 93)	2.1.4.006 ( 10)	4255	Compra de Mercadoria a Vista conf. NFE 755 - BRASILIA PACK EMBALAGENS LTDA	90,65	90,65
29/09/2022	2.1.1.212 ( 6767)	2.1.1.178 ( 6231)	4256	Pagamento ref. Compra conf. NFE 40697 - LUTHIMA COMERCIO ATACADISTA DE TECIDOS LTDA	540,59	540,59
29/09/2022	4.1.2.010 ( 611)	2.1.4.006 ( 10)	4257	PAGTO NESTA DATA CONFORME DOC. AUXIL. DO CONHEC. DE TRANSP ELETR. 82401 AZUL LINHAS AEREAS BRASILEIRAS SA.	821,49	821,49
29/09/2022	1.1.3.002 ( 3490)	1.1.5.001 ( 3537)	4258	632 Ordem Bancária - 003945850001-71 ESTADO DE RONDONIA - numero 202.209.280.015.018,	21.564,95	21.564,95
29/09/2022	1.1.3.002 ( 3490)	1.1.5.001 ( 3537)	4259	632 Ordem Bancária - 003945850001-71 ESTADO DE RONDONIA - numero 202.209.280.015.019,	17.369,18	17.369,18
29/09/2022	1.1.3.002 ( 3490)	1.1.5.001 ( 3537)	4260	632 Ordem Bancária - 016145160001-99 MUNICIPIO DE CAMPOS DE - numero 202.209.280.147.805,	158,50	158,50
29/09/2022	2.1.4.006 ( 10)	1.1.3.002 ( 3490)	4261	234 Compra com Cartão - 29/09 09:53 MAKPEL EMBALAGENS - numero 135.592,	90,65	90,65
29/09/2022	2.1.4.006 ( 10)	1.1.3.002 ( 3490)	4262	234 Compra com Cartão - 29/09 14:17 AZUL CARGO BSB02 - numero 251.446,	821,49	821,49
29/09/2022	2.1.4.006 ( 10)	1.1.3.002 ( 3490)	4263	470 Transferência enviada - 29/09 1022 108230- 2 TIAGO TINOCO O - numero 611.022.000.108.230,	100,00	100,00
29/09/2022	4.1.2.016 ( 3865)	1.1.3.002 ( 3490)	4264	144 Pix - Enviado - 29/09 19:08 Maria Dos Reis Dos Santos - numero 92.901,	728,50	728,50

ETEC - ESCRIT. TEC. DE CONTAB. LTDA



Junta Comercial do Estado do Distrito Federal

Este Livro foi protocolado sob o nº 23/129.876-5 no dia 05/10/2023. Os dados de autenticação estão contidos no Termo de Autenticação que deverá ser validado conforme informações constantes do mesmo.



# LIVRO DIÁRIO

Nome : SILVENINA UNIFORMES LTDA EPP

CNPJ : 18.386.337/0001-44

Página : 215

Data	Conta de Débito	Conta de Crédito	Lanço	Histórico	Valor de Débito	Valor de Crédito
29/09/2022	4.1.3.003 ( 3896)	1.1.3.002 ( 3490)	4265	258 Tarifa Pix Enviado - Tar. agrupadas - ocorrencia 29/09/2022 - numero 862.721.200.057.762,	7,21	7,21
29/09/2022	1.1.4.006 ( 6903)	1.1.3.002 ( 3490)	4266	351 BB Rende Fácil - numero 9.903,	37.344,79	37.344,79
29/09/2022	2.1.1.178 ( 6231)	3.2.1.003 ( 3889)	4267	Pagamento ref. Compra conf. NFE 40697 - LUTHIMA COMERCIO ATACADISTA DE TECIDOS LTDA, arredondamento.	0,01	0,01
Total do Dia :					<b>91.054,01</b>	<b>91.054,01</b>
30/09/2022	4.1.2.010 ( 611)	2.1.4.006 ( 10)	4268	PAGTO NESTA DATA CONFORME FT 2209067899 BRASPRESS TRANSPORTES URGENTES LTDA.	1.004,86	1.004,86
30/09/2022	1.3.1.002 ( 475)	2.1.1.068 ( 4657)	4269	Compra de Mercadoria a Prazo conf. NFE 269941 - TECELAGEM ATLANTICA EIRELI	3.500,00	3.500,00
30/09/2022	1.3.1.002 ( 475)	2.1.1.221 ( 6859)	4270	Compra de Mercadoria a Prazo conf. NFE 49505 - LUTHIMA COMERCIO ATACADISTA DE TECIDOS LTDA	3.872,37	3.872,37
30/09/2022	4.1.4.015 ( 444)	2.1.3.001 ( 468)	4271	SIMPLES Nacional a Recolher 09/2022	76.417,29	76.417,29
30/09/2022	2.1.1.087 ( 4879)	2.1.4.006 ( 10)	4272	Pagamento ref. Compra conf. NFE 1701726 - EXCIM IMPORTACAO E EXPORTACAO S/A	382,91	382,91
30/09/2022	2.1.1.188 ( 6392)	2.1.4.006 ( 10)	4273	Pagamento ref. Compra conf. NFE 33547 - ARMARINHO NOVIDADES LTDA	252,22	252,22
30/09/2022	2.1.1.212 ( 6767)	2.1.4.006 ( 10)	4274	Pagamento ref. Compra conf. NFE 46675 - LUTHIMA COMERCIO ATACADISTA DE TECIDOS LTDA	539,83	539,83
30/09/2022	4.1.1.001 ( 482)		4275	Vr. ref. PRO LABORE c/ folha - pro-labore	6.101,06	
30/09/2022	4.1.1.002 ( 499)		4275	Vr. ref. SALARIO MES CIVIL c/ folha	6.424,19	
30/09/2022		3.2.1.001 ( 3)	4275	Desc. VALE TRANSPORTE c/ folha		385,46
30/09/2022		4.1.1.002 ( 499)	4275	Desc. ADIANTAMENTO SALARIO c/ folha		2.300,00
30/09/2022		2.1.2.004 ( 4)	4275	Desc. INSS - Mensal c/ folha		523,62
30/09/2022		2.1.2.004 ( 4)	4275	Desc. INSS - Mensal c/ folha - pro-labore		671,11
30/09/2022		2.1.3.003 ( 697)	4275	Desc. IRRF - Mensal c/ folha - pro-labore		623,87
30/09/2022		2.1.2.001 ( 413)	4275	Vr. ref. salários a pagar		3.215,11
30/09/2022		2.1.2.006 ( 3131)	4275	Vr. ref. pro-labore a pagar		4.806,08
30/09/2022	4.1.1.006 ( 536)	2.1.2.005 ( 2)	4276	Vr. devido ref. FGTS c/ folha	513,93	513,93
30/09/2022	4.1.2.016 ( 3865)	1.1.3.002 ( 3490)	4277	470 Transferência enviada - 30/09 2911 75677-6 REGINA CELIA C - numero 612.911.000.075.677,	100,00	100,00
30/09/2022	4.1.2.016 ( 3865)	1.1.3.002 ( 3490)	4278	470 Transferência enviada - 30/09 4590 19400-X SULENE ALVES D - numero 614.590.000.019.400,	90,00	90,00
30/09/2022	4.1.2.016 ( 3865)	1.1.3.002 ( 3490)	4279	144 Pix - Enviado - 30/09 08:38 Railene Gomes Lima Evangel - numero 93.001,	130,00	130,00
30/09/2022	4.1.2.016 ( 3865)	1.1.3.002 ( 3490)	4280	144 Pix - Enviado - 30/09 08:49 Frankmaquinas - numero 93.002,	120,00	120,00
30/09/2022	4.1.2.016 ( 3865)	1.1.3.002 ( 3490)	4281	144 Pix - Enviado - 30/09 08:55 Roda Viva Gestao De Servic - numero 93.003,	259,85	259,85
30/09/2022	4.0.1.001 ( 3445)	1.1.3.002 ( 3490)	4282	109 Pagamento de Boletto - DL COMERCIO ATACADISTA DE MALHAS EIREL - numero 93.004,	121,01	121,01
30/09/2022	4.1.2.016 ( 3865)	1.1.3.002 ( 3490)	4283	109 Pagamento de Boletto - LUTHIMA COMERCIO ATACADISTA DE - numero 93.005,	557,70	557,70
30/09/2022	4.1.2.016 ( 3865)	1.1.3.002 ( 3490)	4284	144 Pix - Enviado - 30/09 10:46 Lucrenilson Rodrigues - numero 93.006,	1.200,00	1.200,00
30/09/2022	4.1.2.016 ( 3865)	1.1.3.002 ( 3490)	4285	144 Pix - Enviado - 30/09 12:25 Luciana Oliveira Silva Alv - numero 93.007,	500,00	500,00
30/09/2022	2.1.4.006 ( 10)	1.1.3.002 ( 3490)	4286	109 Pagamento de Boletto - EXCIM IMPORTACAO E EXPORTACAO - numero 93.008,	382,91	382,91
30/09/2022	2.1.4.006 ( 10)	1.1.3.002 ( 3490)	4287	109 Pagamento de Boletto - BRASPRESS TRANSPORTES URGENTES LTDA - numero 93.009,	1.004,86	1.004,86

ETEC - ESCRIT. TEC. DE CONTAB. LTDA



Junta Comercial do Estado do Distrito Federal

Este Livro foi protocolado sob o nº 23/129.876-5 no dia 05/10/2023. Os dados de autenticação estão contidos no Termo de Autenticação que deverá ser validado conforme informações constantes do mesmo.

# LIVRO DIÁRIO

Nome : SILVENINA UNIFORMES LTDA EPP

CNPJ : 18.386.337/0001-44

Página : 216

Data	Conta de Débito	Conta de Crédito	Lanço	Histórico	Valor de Débito	Valor de Crédito
30/09/2022	2.1.4.006 ( 10)	1.1.3.002 ( 3490)	4288	109 Pagamento de Boleto - LUTHIMA COMERCIO ATACADISTA DE - numero 93.010,	539,83	539,83
30/09/2022	2.1.1.072 ( 4695)	1.1.3.002 ( 3490)	4289	109 Pagamento de Boleto - SIMAO MALHAS COMERCIO E CONFEC - numero 93.011,	204,37	204,37
30/09/2022	2.1.1.072 ( 4695)	1.1.3.002 ( 3490)	4290	109 Pagamento de Boleto - SIMAO MALHAS COMERCIO E CONFEC - numero 93.012,	307,67	307,67
30/09/2022	2.1.4.006 ( 10)	1.1.3.002 ( 3490)	4291	109 Pagamento de Boleto - ARMARINHOS NOVIDADES LTDA - numero 93.013,	252,22	252,22
30/09/2022	1.1.1.001 ( 1)	1.1.3.002 ( 3490)	4292	144 Pix - Enviado - 30/09 19:53 Maria Edlene Vieira De Ale - numero 93.014,	150,00	150,00
30/09/2022	4.1.2.016 ( 3865)	1.1.3.002 ( 3490)	4293	144 Pix - Enviado - 30/09 19:56 Ubiramar Lopes Ribeiro Fon - numero 93.015,	250,00	250,00
30/09/2022	4.1.2.016 ( 3865)	1.1.3.002 ( 3490)	4294	144 Pix - Enviado - 30/09 19:56 Edgar Jacauna Dos Santos S - numero 93.016,	200,00	200,00
30/09/2022	4.1.3.003 ( 3896)	1.1.3.002 ( 3490)	4295	258 Tarifa Pix Enviado - Tar. agrupadas - ocorrencia 30/09/2022 - numero 862.731.200.498.647,	24,43	24,43
30/09/2022	1.1.3.002 ( 3490)	1.1.4.006 ( 6903)	4296	798 BB Rende Fácil - numero 9.903,	6.394,85	6.394,85
30/09/2022	1.1.3.002 ( 3490)	3.2.1.005 ( 5883)	4297	900 BB Rende Fácil - numero 132.740.100.006.483,	0,02	0,02
Total do Dia :					<b>111.798,38</b>	<b>111.798,38</b>
Total do Mês :					<b>2.007.277,39</b>	<b>2.007.277,39</b>

ETEC - ESCRIT. TEC. DE CONTAB. LTDA



Junta Comercial do Estado do Distrito Federal

Este Livro foi protocolado sob o nº 23/129.876-5 no dia 05/10/2023. Os dados de autenticação estão contidos no Termo de Autenticação que deverá ser validado conforme informações constantes do mesmo.

# BALANCETE ANALÍTICO - SETEMBRO/2022

Nome : SILVENINA UNIFORMES LTDA EPP  
CNPJ : 18.386.337/0001-44  
Página : 217

Conta	Seqüência	Descrição	Saldo Anterior	Débito no Mês	Crédito no Mês	Saldo Atual
1		ATIVO	2.685.394,62D	1.341.589,44	1.004.518,62	3.022.465,44D
1.1		ATIVO CIRCULANTE	1.023.640,04D	1.217.073,25	1.004.518,62	1.236.194,67D
1.1.1		CAIXA GERAL	10.832,32D	3.568,82	0,00	14.401,14D
1.1.1.001	1	CAIXA	10.832,32D	3.568,82	0,00	14.401,14D
1.1.2		BENS EM ESTOQUES	232.372,47D	0,00	0,00	232.372,47D
1.1.2.001	24	MERCADORIAS C/ ESTOQUE	232.372,47D	0,00	0,00	232.372,47D
1.1.3		BANCOS	77,70D	506.531,07	506.531,07	77,70D
1.1.3.001	3483	BANCO DE BRASILIA 103-0491728	77,70D	0,00	0,00	77,70D
1.1.3.002	3490	BANCO DO BRASIL 1022-7 36.748-6	0,00	506.531,07	506.531,07	0,00
1.1.4		INVESTIMENTOS	160.146,43D	158.021,37	172.796,90	145.370,90D
1.1.4.004	5272	BANCO DO BRASIL 1022-36.748-6 OURO CAP	1.000,00D	0,00	0,00	1.000,00D
1.1.4.006	6903	APLICAÇÃO BB RENDE MAIS	140.469,77D	154.360,76	172.796,90	122.033,63D
1.1.4.007	6910	CONSORCIO E FINANCIAMENTOS	18.676,66D	3.660,61	0,00	22.337,27D
1.1.5		OUTROS CREDITOS	620.211,12D	548.951,99	325.190,65	843.972,46D
1.1.5.001	3537	DUPLICATAS A RECEBER	620.211,12D	548.951,99	325.190,65	843.972,46D
1.2		ATIVO NÃO CIRCULANTE	35.917,44D	0,00	0,00	35.917,44D
1.2.2		IMOBILIZADO	92.982,96D	0,00	0,00	92.982,96D
1.2.2.001	48	MAQUINAS E EQUIPAMENTOS	6.670,06D	0,00	0,00	6.670,06D
1.2.2.002	3667	MOVEIS E UTENSILIOS	25.422,00D	0,00	0,00	25.422,00D
1.2.2.003	3674	EQUIPAMENTOS DE INFORMATICA	5.090,90D	0,00	0,00	5.090,90D
1.2.2.004	3681	INSTALAÇÕES	1.000,00D	0,00	0,00	1.000,00D
1.2.2.006	5418	VEICULOS	54.800,00D	0,00	0,00	54.800,00D
1.2.3		(-) DEPRECIACÃO	57.065,52C	0,00	0,00	57.065,52C
1.2.3.001	3742	(-) DEPREC. MAQUINAS E EQUIPAMENTOS	3.202,35C	0,00	0,00	3.202,35C
1.2.3.002	3759	(-) DEPREC. MOVEIS E UTENSILIOS	15.794,80C	0,00	0,00	15.794,80C
1.2.3.003	3766	(-) DEPREC. EQUIP DE INFORMATICA	3.904,45C	0,00	0,00	3.904,45C
1.2.3.004	3773	(-) DEPREC. INSTALAÇÕES	468,56C	0,00	0,00	468,56C
1.2.3.006	5425	(-) DEPREC. VEICULOS	33.695,36C	0,00	0,00	33.695,36C
1.3		CONTAS DE RESULTADOS PENDENTES	1.625.837,14D	124.516,19	0,00	1.750.353,33D
1.3.1		ENTRADAS DE MERCADORIAS	1.625.837,14D	124.516,19	0,00	1.750.353,33D
1.3.1.001	93	COMPRAS DE MERCADORIAS A VISTA	179.319,11D	7.872,89	0,00	187.192,00D
1.3.1.002	475	COMPRAS DE MERCADORIAS A PRAZO	1.367.505,28D	111.063,18	0,00	1.478.568,46D
1.3.1.004	2981	MERCADORIAS TRANSF PARA CONFECÇÃO	33.515,50D	5.580,12	0,00	39.095,62D
1.3.1.006	4527	RECEBIMENTO DE AMOSTRA GRATIS	135,91D	0,00	0,00	135,91D
1.3.1.007	6651	ENTRADA PARA INDUSTRIALIZAÇÃO	45.361,34D	0,00	0,00	45.361,34D

ETEC - ESCRIT. TEC. DE CONTAB. LTDA



Junta Comercial do Estado do Distrito Federal

Este Livro foi protocolado sob o nº 23/129.876-5 no dia 05/10/2023. Os dados de autenticação estão contidos no Termo de Autenticação que deverá ser validado conforme informações constantes do mesmo.

# BALANCETE ANALÍTICO - SETEMBRO/2022

Nome : SILVENINA UNIFORMES LTDA EPP

CNPJ : 18.386.337/0001-44

Página : 218

Conta	Seqüência	Descrição	Saldo Anterior	Débito no Mês	Crédito no Mês	Saldo Atual
2		PASSIVO	1.120.594,60C	475.088,41	445.541,07	1.091.047,26C
2.1		PASSIVO CIRCULANTE	688.492,04C	455.088,41	445.541,07	678.944,70C
2.1.1		FORNECEDORES	551.590,14C	153.409,42	117.102,51	515.283,23C
2.1.1.012	3360	DINAMICA TECIDOS LTDA	69.520,50C	25.960,17	0,00	43.560,33C
2.1.1.014	3384	MAFRATEX IND. E COMERCIO LTDA	2.248,08C	2.248,08	0,00	0,00
2.1.1.016	3407	FIACAO E TECELAGEM SAO GERALDO LTDA	26.000,80C	12.114,63	5.580,12	19.466,29C
2.1.1.021	147	CIA DE FIAC E TECI CEDRO E CACHO	93.551,77C	21.156,44	0,00	72.395,33C
2.1.1.022	3797	COMPANHIA INDUSTRIAL TEXTIL	34.134,69C	0,00	0,00	34.134,69C
2.1.1.028	3926	Trisoft Textil Ltda	0,00	0,00	11.188,80	11.188,80C
2.1.1.037	4381	QUATRO COMERCIO DE MALHAS LTDA ME	0,00	0,00	129,70	129,70C
2.1.1.038	4398	WEDGE CALCADOS LTDA	1.097,20C	548,60	0,00	548,60C
2.1.1.047	4039	ROVEST COMERCIAL LTDA	3.339,00C	1.113,00	0,00	2.226,00C
2.1.1.050	4060	COTEMINAS S.A.	8.600,20C	2.866,45	0,00	5.733,75C
2.1.1.065	4596	PCT COMERCIO DE TAPECARIA LTDA ME	0,00	0,00	5.222,00	5.222,00C
2.1.1.068	4657	TECELAGEM ATLANTICA EIRELI	3.500,00C	1.166,68	3.500,00	5.833,32C
2.1.1.072	4695	Simao Malhas Comercio e Confeccoes LTDA	512,04C	512,04	0,00	0,00
2.1.1.079	4763	CIA VALENCA INDUSTRIAL	24.759,34C	0,00	12.549,02	37.308,36C
2.1.1.087	4879	EXCIM IMPORTACAO E EXPORTACAO S/A	21.659,66C	3.399,96	18.891,63	37.151,33C
2.1.1.091	4916	MENEGHEL INDUSTRIA TEXTIL LTDA	0,00	0,00	1.416,00	1.416,00C
2.1.1.128	5371	COMPANHIA FABRIL MASCARENHAS	4.812,00C	4.812,00	3.486,00	3.486,00C
2.1.1.133	5517	MITTOTEX INDUSTRIA E COMERCIO DE	0,00	0,00	11.394,30	11.394,30C
2.1.1.151	5760	LANIFICIO RESFIBRA LTDA.	51.467,00C	17.155,67	0,00	34.311,33C
2.1.1.159	5937	ITA - DISTRIB. DE MALHAS E TECIDOS LTDA	2.337,07C	779,03	0,00	1.558,04C
2.1.1.160	5944	INDUSTRIA DE LINHAS TRICHE LTDA	3.441,50C	1.147,05	4.420,20	6.714,65C
2.1.1.165	5999	QUATRO K TEXTIL LTDA	9.956,20C	4.945,90	0,00	5.010,30C
2.1.1.167	6019	TEXMALHA COMERCIO DE TECIDOS LTDA	6.972,80C	2.324,28	0,00	4.648,52C
2.1.1.170	6071	FORMOSA INDUSTRIA E COMERCIO DE	2.337,78C	1.168,80	0,00	1.168,98C
2.1.1.178	6231	LUTHIMA COMERCIO ATACADISTA DE	(540,58)D	0,01	540,59	0,00
2.1.1.179	6248	DORLYTEX INDUSTRIA DE ELASTICOS LTDA	1.139,60C	1.139,60	3.815,00	3.815,00C
2.1.1.188	6392	ARMARINHO NOVIDADES LTDA	2.552,38C	1.405,84	0,00	1.146,54C
2.1.1.195	6507	FABRICA DE TECIDOS SANTA MARGARIDA	5.406,06C	3.604,06	9.759,51	11.561,51C
2.1.1.198	6545	SANTISTA TEXTIL LTDA.	121.432,70C	28.267,88	0,00	93.164,82C
2.1.1.210	6743	SUN SPECIAL COMERCIO E	2.576,00C	2.576,00	0,00	0,00
2.1.1.212	6767	LUTHIMA COMERCIO ATACADISTA DE	8.203,90C	3.717,57	0,00	4.486,33C
2.1.1.214	6781	EXCIM Importacao e Exportacao S/A	19.942,91C	990,57	7.145,44	26.097,78C
2.1.1.216	6804	VIA DA MODA CONFECÇÕES LTDA ME	1.050,30C	350,10	391,90	1.092,10C
2.1.1.218	6828	RICARDO MIGUEL GANIM	11.803,04C	0,00	0,00	11.803,04C
2.1.1.219	6835	Comercio de Tecidos Pedra Negra Ltda	4.944,50C	1.648,17	0,00	3.296,33C
2.1.1.220	6842	MASTER COMFORT IND E COM DE	0,00	0,00	7.578,97	7.578,97C
2.1.1.221	6859	LUTHIMA COMERCIO ATACADISTA DE	0,00	0,00	4.986,49	4.986,49C
2.1.1.225	6927	LUTHIMA COMERCIO ATACADISTA DE	(1.380,00)D	0,00	0,00	(1.380,00)D
2.1.1.999	4206	DUPLICATAS	4.211,70C	6.290,84	5.106,84	3.027,70C
2.1.2		OBRIG. SOCIAIS E TRABALHISTAS	8.340,28C	8.340,29	9.729,85	9.729,84C
2.1.2.001	413	SALARIOS A PAGAR	2.155,10C	2.155,10	3.215,11	3.215,11C
2.1.2.004	4	INSS A RECOLHER	1.028,82C	1.028,82	1.194,73	1.194,73C
2.1.2.005	2	FGTS A RECOLHER	350,28C	350,29	513,93	513,92C
2.1.2.006	3131	PRO-LABORE A PAGAR	4.806,08C	4.806,08	4.806,08	4.806,08C
2.1.3		OBRIGAÇÕES TRIBUTARIAS	39.091,64C	39.091,64	77.041,16	77.041,16C

ETEC - ESCRIT. TEC. DE CONTAB. LTDA



Junta Comercial do Estado do Distrito Federal

Este Livro foi protocolado sob o nº 23/129.876-5 no dia 05/10/2023. Os dados de autenticação estão contidos no Termo de Autenticação que deverá ser validado conforme informações constantes do mesmo.

# BALANCETE ANALÍTICO - SETEMBRO/2022

Nome : SILVENINA UNIFORMES LTDA EPP  
CNPJ : 18.386.337/0001-44  
Página : 219

Conta	Sequência	Descrição	Saldo Anterior	Débito no Mês	Crédito no Mês	Saldo Atual
2.1.3.001	468	SIMPLES NACIONAL A RECOLHER	38.457,65C	38.457,65	76.417,29	<b>76.417,29C</b>
2.1.3.003	697	IRRF A RECOLHER	633,99C	633,99	623,87	<b>623,87C</b>
2.1.4		TITULOS A PAGAR	89.469,98C	254.247,06	241.667,55	<b>76.890,47C</b>
2.1.4.006	10	BB - VALORES A COMPENSAR	(22.725,08)D	246.997,50	241.667,55	<b>(28.055,03)D</b>
2.1.4.007	5289	BB - GIRO MIX P102	112.195,04C	7.249,54	0,00	<b>104.945,50C</b>
2.1.4.009	6095	BANCO DO BRASIL 1022-7 36.748-6 A PAGAR	0,02 C	0,02	0,00	<b>0,00</b>
2.2		PATRIMONIO LIQUIDO	432.102,56C	20.000,00	0,00	<b>412.102,56C</b>
2.2.1		CAPITAL SOCIAL	100.000,00C	0,00	0,00	<b>100.000,00C</b>
2.2.1.001	185	CAPITAL	100.000,00C	0,00	0,00	<b>100.000,00C</b>
2.2.3		RESERVAS DE LUCROS	332.102,56C	20.000,00	0,00	<b>312.102,56C</b>
2.2.3.001	208	LUCROS ACUMULADOS	332.102,56C	20.000,00	0,00	<b>312.102,56C</b>

ETEC - ESCRIT. TEC. DE CONTAB. LTDA



Junta Comercial do Estado do Distrito Federal

Este Livro foi protocolado sob o nº 23/129.876-5 no dia 05/10/2023. Os dados de autenticação estão contidos no Termo de Autenticação que deverá ser validado conforme informações constantes do mesmo.

# BALANCETE ANALÍTICO - SETEMBRO/2022

Nome : SILVENINA UNIFORMES LTDA EPP

CNPJ : 18.386.337/0001-44

Página : 220

Conta	Seqüência	Descrição	Saldo Anterior	Débito no Mês	Crédito no Mês	Saldo Atual
3		RECEITAS	2.869.381,47C	3.056,60	554.917,70	<b>3.421.242,57C</b>
3.1		RECEITAS OPERACIONAIS	2.861.929,94C	3.056,60	554.532,11	<b>3.413.405,45C</b>
3.1.1		SAIDAS DE MERCADORIAS	2.990.726,01C	0,00	554.532,11	<b>3.545.258,12C</b>
3.1.1.001	451	VENDAS DE MERCADORIAS A VISTA	704,00C	0,00	0,00	<b>704,00C</b>
3.1.1.002	3575	VENDA DE MERCADORIAS A PRAZO	2.887.543,17C	0,00	548.951,99	<b>3.436.495,16C</b>
3.1.1.003	3582	REMESSA PARA INDUSTRIALIZAÇÃO	102.478,84C	0,00	5.580,12	<b>108.058,96C</b>
3.1.2		(-) DEVOLUÇÃO DE VENDAS	128.796,07D	3.056,60	0,00	<b>131.852,67D</b>
3.1.2.001	3278	(-) DEVOLUÇÃO DE VENDAS	128.796,07D	3.056,60	0,00	<b>131.852,67D</b>
3.2		OUTRAS RECEITAS NAO OPERACIONAIS	7.451,53C	0,00	385,59	<b>7.837,12C</b>
3.2.1		RECEITAS NAO OPERACIONAIS	7.451,53C	0,00	385,59	<b>7.837,12C</b>
3.2.1.001	3	DESPESAS RECUPERADAS	1.970,47C	0,00	385,46	<b>2.355,93C</b>
3.2.1.003	3889	ABATIMENTOS/ DESCONTOS	0,03C	0,00	0,01	<b>0,04C</b>
3.2.1.004	4534	RECEBIMENTO DE AMOSTRA GRATIS	135,91C	0,00	0,00	<b>135,91C</b>
3.2.1.005	5883	JUROS APLICAÇÃO FINANCEIRA	5.345,12C	0,00	0,12	<b>5.345,24C</b>

ETEC - ESCRIT. TEC. DE CONTAB. LTDA



Junta Comercial do Estado do Distrito Federal

Este Livro foi protocolado sob o nº 23/129.876-5 no dia 05/10/2023. Os dados de autenticação estão contidos no Termo de Autenticação que deverá ser validado conforme informações constantes do mesmo.

# BALANCETE ANALÍTICO - SETEMBRO/2022

Nome : SILVENINA UNIFORMES LTDA EPP

CNPJ : 18.386.337/0001-44

Página : 221

Conta	Seqüência	Descrição	Saldo Anterior	Débito no Mês	Crédito no Mês	Saldo Atual
4		CUSTOS\ DESPESAS	1.304.581,45D	187.542,94	2.300,00	1.489.824,39D
4.0		CUSTO DA MERCADORIA VENDIDA	229.177,11D	13.863,62	0,00	243.040,73D
4.0.1		CUSTO DA MERCADORIA VENDIDA	229.177,11D	13.863,62	0,00	243.040,73D
4.0.1.001	3445	CUSTO DA MERCADORIA VENDIDA	229.177,11D	13.863,62	0,00	243.040,73D
4.1		DESPESAS ADMINISTRATIVAS	1.075.404,34D	173.679,32	2.300,00	1.246.783,66D
4.1.1		DESPESAS COM O PESSOAL	93.146,42D	13.539,08	2.300,00	104.385,50D
4.1.1.001	482	RETIRADA DE PRO-LABORE	48.808,48D	6.101,06	0,00	54.909,54D
4.1.1.002	499	SALARIOS	17.781,38D	6.424,19	2.300,00	21.905,57D
4.1.1.003	2431	FERIAS	2.351,35D	0,00	0,00	2.351,35D
4.1.1.005	529	INSS	8.320,95D	0,00	0,00	8.320,95D
4.1.1.006	536	FGTS	2.676,19D	513,93	0,00	3.190,12D
4.1.1.009	4442	CURSOS PROFISSIONALIZANTES	9.052,10D	0,00	0,00	9.052,10D
4.1.1.014	3292	DESP. ALIMENTAÇÃO	4.155,97D	499,90	0,00	4.655,87D
4.1.2		DESPESAS GERAIS	599.166,09D	82.400,15	0,00	681.566,24D
4.1.2.001	3254	DESP. ALUGUEIS	1.074,07D	97,00	0,00	1.171,07D
4.1.2.002	574	ENERGIA ELETRICA	5.724,09D	918,32	0,00	6.642,41D
4.1.2.003	581	AGUA E ESGOTO	4.833,55D	800,35	0,00	5.633,90D
4.1.2.004	598	TELEFONES	6.411,91D	123,33	0,00	6.535,24D
4.1.2.007	604	HONORARIOS CONTABEIS	23.654,00D	2.424,00	0,00	26.078,00D
4.1.2.010	611	FRETES E CARRETOS	100.449,60D	12.588,14	0,00	113.037,74D
4.1.2.013	3285	COMBUSTIVEL E PERIODICO	146,48D	500,00	0,00	646,48D
4.1.2.014	3308	CORREIOS E TELEGRAFOS	6.217,66D	814,87	0,00	7.032,53D
4.1.2.015	3315	DESP. CARTORAIS	5.763,98D	0,00	0,00	5.763,98D
4.1.2.016	3865	DESPESAS COM SERVIÇOS DE TERCEIROS	354.680,53D	53.451,13	0,00	408.131,66D
4.1.2.017	4138	CARTÃO DE CREDITO	3.524,35D	0,00	0,00	3.524,35D
4.1.2.019	4213	MANUTENÇÃO E REFORMA	21.159,79D	0,00	0,00	21.159,79D
4.1.2.021	4329	MATERIAL DE CONSUMO	900,36D	1.430,10	0,00	2.330,46D
4.1.2.022	4435	DESPESAS COM INFORMÁTICA	1.953,92D	0,00	0,00	1.953,92D
4.1.2.023	4640	DESPESAS COM VEICULOS	30,00D	0,00	0,00	30,00D
4.1.2.024	4992	ARREDONDAMENTOS	2,03D	0,00	0,00	2,03D
4.1.2.025	5043	DESP C/ SOFTWARE	16.364,54D	1.865,87	0,00	18.230,41D
4.1.2.026	5401	BENS DE PEQUENO VALOR	685,00D	0,00	0,00	685,00D
4.1.2.027	5449	LICITAÇÕES	724,20D	0,00	0,00	724,20D
4.1.2.030	5616	VALE TRANSPORTE	608,00D	176,00	0,00	784,00D
4.1.2.033	5722	CERTIFICADO DIGITAL	532,32D	0,00	0,00	532,32D
4.1.2.036	6958	PLANO DE SAÚDE	42.879,71D	6.862,93	0,00	49.742,64D
4.1.2.037	6965	REFEIÇÕES/RESTAURANTES	196,00D	61,45	0,00	257,45D
4.1.2.038	6972	TRANSPORTES	650,00D	286,66	0,00	936,66D
4.1.3		DESPESAS FINANCEIRAS	17.763,72D	1.322,80	0,00	19.086,52D
4.1.3.002	635	MULTAS DE MORA	325,36D	0,00	0,00	325,36D
4.1.3.003	3896	TARIFAS BANCARIAS	4.358,48D	503,32	0,00	4.861,80D
4.1.3.006	642	JUROS DE MORA	2.109,93D	5,74	0,00	2.115,67D
4.1.3.007	4633	MULTAS/ INFRAÇÃO DE TRANSITO	104,13D	0,00	0,00	104,13D
4.1.3.008	5432	SEGUROS	3.783,10D	0,00	0,00	3.783,10D
4.1.3.009	5784	MULTAS DIVERSAS	6.257,72D	813,74	0,00	7.071,46D
4.1.3.010	5814	BRINDES & BONIFICAÇÕES	825,00D	0,00	0,00	825,00D

ETEC - ESCRIT. TEC. DE CONTAB. LTDA



Junta Comercial do Estado do Distrito Federal

Este Livro foi protocolado sob o nº 23/129.876-5 no dia 05/10/2023. Os dados de autenticação estão contidos no Termo de Autenticação que deverá ser validado conforme informações constantes do mesmo.

# BALANCETE ANALÍTICO - SETEMBRO/2022

Nome : SILVENINA UNIFORMES LTDA EPP

CNPJ : 18.386.337/0001-44

Página : 222

Conta	Sequência	Descrição	Saldo Anterior	Débito no Mês	Crédito no Mês	Saldo Atual
4.1.4		IMPOSTOS E TAXAS	365.328,11D	76.417,29	0,00	<b>441.745,40D</b>
4.1.4.007	3643	MULTA E JUROS	112,94D	0,00	0,00	<b>112,94D</b>
4.1.4.008	659	IPTU/ TLP	681,02D	0,00	0,00	<b>681,02D</b>
4.1.4.012	680	TAXAS/CONTRIBUIÇÕES	3.560,36D	0,00	0,00	<b>3.560,36D</b>
4.1.4.014	4541	ICMS DIFERENCIAL DE ALIQUOTA	4.511,54D	0,00	0,00	<b>4.511,54D</b>
4.1.4.015	444	SIMPLES NACIONAL	356.462,25D	76.417,29	0,00	<b>432.879,54D</b>
			0,00	2.007.277,39	2.007.277,39	0,00

ETEC - ESCRIT. TEC. DE CONTAB. LTDA



Junta Comercial do Estado do Distrito Federal

Este Livro foi protocolado sob o nº 23/129.876-5 no dia 05/10/2023. Os dados de autenticação estão contidos no Termo de Autenticação que deverá ser validado conforme informações constantes do mesmo.



# LIVRO DIÁRIO

Nome : SILVENINA UNIFORMES LTDA EPP

CNPJ : 18.386.337/0001-44

Página : 223

Data	Conta de Débito	Conta de Crédito	Lanço	Histórico	Valor de Débito	Valor de Crédito
01/10/2022	2.1.1.022 ( 3797)	2.1.4.006 ( 10)	4298	Pagamento ref. Compra conf. NFE 110469 - COMPANHIA INDUSTRIAL TEXTIL	4.669,99	4.669,99
01/10/2022	2.1.1.012 ( 3360)	2.1.4.006 ( 10)	4299	Pagamento ref. Compra conf. NFE 27877 - DINAMICA TECIDOS LTDA	851,00	851,00
01/10/2022	2.1.1.087 ( 4879)	2.1.4.006 ( 10)	4300	Pagamento ref. Compra conf. NFE 1702462 - EXCIM IMPORTACAO E EXPORTACAO S/A	564,46	564,46
01/10/2022	2.1.1.165 ( 5999)	2.1.4.006 ( 10)	4301	Pagamento ref. Compra conf. NFE 401094 - QUATRO K TEXTIL LTDA	1.538,01	1.538,01
Total do Dia :					<b>7.623,46</b>	<b>7.623,46</b>
02/10/2022	2.1.1.087 ( 4879)	2.1.4.006 ( 10)	4302	Pagamento ref. Compra conf. NFE 1702726 - EXCIM IMPORTACAO E EXPORTACAO S/A	1.321,31	1.321,31
Total do Dia :					<b>1.321,31</b>	<b>1.321,31</b>
03/10/2022	4.1.2.010 ( 611)	2.1.4.006 ( 10)	4303	PAGTO NESTA DATA CONFORME FT 310435-22 RODONAVES TRANSP E ENCOMENDAS LTDA.	4.786,11	4.786,11
03/10/2022	1.1.5.001 ( 3537)	3.1.1.002 ( 3575)	4304	Venda de Mercadoria a Vista conf. NFE 3133 - 19 BATALHAO DE CACADORES	2.767,10	2.767,10
03/10/2022	1.1.5.001 ( 3537)	3.1.1.002 ( 3575)	4305	Venda de Mercadoria a Vista conf. NFE 3134 - MUNICIPIO DE UNIAO DO OESTE	867,00	867,00
03/10/2022	1.1.5.001 ( 3537)	3.1.1.002 ( 3575)	4306	Venda de Mercadoria a Vista conf. NFE 3135 - MUNICIPIO DE LAGES	4.335,00	4.335,00
03/10/2022	1.1.5.001 ( 3537)	3.1.1.002 ( 3575)	4307	Venda de Mercadoria a Vista conf. NFE 3136 - MUNICIPIO DE BOM RETIRO	433,50	433,50
03/10/2022	1.1.5.001 ( 3537)	3.1.1.002 ( 3575)	4308	Venda de Mercadoria a Vista conf. NFE 3137 - MUNICIPIO DE TUBARAO	3.034,50	3.034,50
03/10/2022	1.1.5.001 ( 3537)	3.1.1.002 ( 3575)	4309	Venda de Mercadoria a Vista conf. NFE 3138 - SERVICO NACIONAL DE APRENDIZAGEM COMERCI	10.526,50	10.526,50
03/10/2022	1.1.5.001 ( 3537)	3.1.1.002 ( 3575)	4310	Venda de Mercadoria a Vista conf. NFE 3139 - SERVICO NAC. DE APREND. COMERCIAL	8.865,50	8.865,50
03/10/2022	1.1.5.001 ( 3537)	3.1.1.002 ( 3575)	4311	Venda de Mercadoria a Vista conf. NFE 3140 - ESTADO DE RORAIMA - SECRETARIA DE ESTADO DE SAUDE	21.933,40	21.933,40
03/10/2022	1.3.1.004 ( 2981)	3.1.1.003 ( 3582)	4312	Remessa para industrialização por encomenda NFE 3141- MAXCOLOR ESTAMPARIA LTDA.	1.175,00	1.175,00
03/10/2022	1.1.5.001 ( 3537)	3.1.1.002 ( 3575)	4313	Venda de Mercadoria a Vista conf. NFE 3143 - FUNDO MUNICIPAL DE SAUDE NOVA MAMORE	23.500,00	23.500,00
03/10/2022	1.1.5.001 ( 3537)	3.1.1.002 ( 3575)	4314	Venda de Mercadoria a Vista conf. NFE 3144 - ESTADO DE RORAIMA - SECRETARIA DE ESTADO DE SAUDE	18.474,40	18.474,40
03/10/2022	3.1.2.001 ( 3278)	1.1.5.001 ( 3537)	4315	Devolução de Venda de Mercadoria conf. NFE 3142 - FUNDO MUNICIPAL DE SAUDE NOVA MAMORE	4.000,00	4.000,00
03/10/2022	2.1.1.022 ( 3797)	2.1.4.006 ( 10)	4316	Pagamento ref. Compra conf. NFE 109185 - COMPANHIA INDUSTRIAL TEXTIL	20.124,72	20.124,72
03/10/2022	2.1.1.212 ( 6767)	2.1.4.006 ( 10)	4317	Pagamento ref. Compra conf. NFE 43673 - LUTHIMA COMERCIO ATACADISTA DE TECIDOS LTDA	1.608,00	1.608,00
03/10/2022	2.1.1.016 ( 3407)	2.1.4.006 ( 10)	4318	Pagamento ref. Compra conf. NFE 131068 - FIACAO E TECELAGEM SAO GERALDO LTDA	2.276,44	2.276,44
03/10/2022	2.1.1.087 ( 4879)	2.1.4.006 ( 10)	4319	Pagamento ref. Compra conf. NFE 1703620 - EXCIM IMPORTACAO E EXPORTACAO S/A	490,84	490,84
03/10/2022	2.1.1.214 ( 6781)	2.1.4.006 ( 10)	4320	Pagamento ref. Compra conf. NFE 12441 - EXCIM Importacao e Exportacao S/A	3.995,16	3.995,16
03/10/2022	2.1.1.170 ( 6071)	2.1.4.006 ( 10)	4321	Pagamento ref. Compra conf. NFE 1047 - FORMOSA INDUSTRIA E COMERCIO DE PRODUTOS QUIMICOS LTDA	1.168,98	1.168,98
03/10/2022	1.1.3.002 ( 3490)	1.1.5.001 ( 3537)	4322	612 Recebimento Fornecedor - FUNDO MUNICIPAL DE SAUDE-FMS - numero 172.228,	31.080,00	31.080,00

ETEC - ESCRIT. TEC. DE CONTAB. LTDA



Junta Comercial do Estado do Distrito Federal

Este Livro foi protocolado sob o nº 23/129.876-5 no dia 05/10/2023. Os dados de autenticação estão contidos no Termo de Autenticação que deverá ser validado conforme informações constantes do mesmo.

# LIVRO DIÁRIO

Nome : SILVENINA UNIFORMES LTDA EPP

CNPJ : 18.386.337/0001-44

Página : 224

Data	Conta de Débito	Conta de Crédito	Lanço	Histórico	Valor de Débito	Valor de Crédito
03/10/2022	1.1.3.002 ( 3490)	2.1.4.006 ( 10)	4323	732 Cielo Vendas Crédito - numero 772.492.146,	95,36	95,36
03/10/2022	1.1.3.002 ( 3490)	2.1.4.006 ( 10)	4324	900 Pix - Rejeitado - 03/10 13:58 Pagamento expirado por tim - numero 2.422.558.302,	40,00	40,00
03/10/2022	1.1.3.002 ( 3490)	1.1.5.001 ( 3537)	4325	632 Ordem Bancária - 016145160001-99 MUNICIPIO DE CAMPOS DE - numero 202.209.300.042.855,	475,50	475,50
03/10/2022	1.1.3.002 ( 3490)	1.1.5.001 ( 3537)	4326	632 Ordem Bancária - 016145160001-99 MUNICIPIO DE CAMPOS DE - numero 202.209.300.042.864,	396,25	396,25
03/10/2022	2.1.4.006 ( 10)	1.1.3.002 ( 3490)	4327	234 Compra com Cartão - 01/10 11:28 OBUCCO - numero 141.294,	183,34	183,34
03/10/2022	2.1.4.006 ( 10)	1.1.3.002 ( 3490)	4328	234 Compra com Cartão - 03/10 17:41 UBER *TRIP HELP.UBER - numero 263.702,	94,99	94,99
03/10/2022	4.1.2.016 ( 3865)	1.1.3.002 ( 3490)	4329	144 Pix - Enviado - 01/10 20:59 Delite Soares Guedes - numero 100.301,	340,00	340,00
03/10/2022	2.1.4.006 ( 10)	1.1.3.002 ( 3490)	4330	144 Pix - Enviado - 03/10 13:58 Ednilson Machado De Carval - numero 100.302,	40,00	40,00
03/10/2022	4.1.2.023 ( 4640)	1.1.3.002 ( 3490)	4331	144 Pix - Enviado - 03/10 13:59 Lava Jato Auto Visual Ltda - numero 100.303,	40,00	40,00
03/10/2022	2.1.4.006 ( 10)	1.1.3.002 ( 3490)	4332	109 Pagamento de Boleto - EXCIM IMPORTACAO E EXPORTACAO - numero 100.304,	564,46	564,46
03/10/2022	2.1.4.006 ( 10)	1.1.3.002 ( 3490)	4333	109 Pagamento de Boleto - numero 100.305,	851,00	851,00
03/10/2022	2.1.4.006 ( 10)	1.1.3.002 ( 3490)	4334	109 Pagamento de Boleto - numero 100.306,	4.669,99	4.669,99
03/10/2022	2.1.4.006 ( 10)	1.1.3.002 ( 3490)	4335	109 Pagamento de Boleto - numero 100.307,	1.538,01	1.538,01
03/10/2022	2.1.4.006 ( 10)	1.1.3.002 ( 3490)	4336	109 Pagamento de Boleto - EXCIM IMPORTACAO E EXPORTACAO - numero 100.308,	1.321,31	1.321,31
03/10/2022	2.1.4.006 ( 10)	1.1.3.002 ( 3490)	4337	109 Pagamento de Boleto - EXCIM IMPORTACAO E EXPORTACAO - numero 100.309,	490,84	490,84
03/10/2022	2.1.4.006 ( 10)	1.1.3.002 ( 3490)	4338	109 Pagamento de Boleto - EXCIM IMPORTACAO E EXPORTACAO - numero 100.310,	3.995,16	3.995,16
03/10/2022	2.1.4.006 ( 10)	1.1.3.002 ( 3490)	4339	109 Pagamento de Boleto - numero 100.311,	4.786,11	4.786,11
03/10/2022	2.1.4.006 ( 10)	1.1.3.002 ( 3490)	4340	109 Pagamento de Boleto - numero 100.312,	1.168,98	1.168,98
03/10/2022	2.1.4.006 ( 10)	1.1.3.002 ( 3490)	4341	109 Pagamento de Boleto - numero 100.313,	2.276,44	2.276,44
03/10/2022	2.1.4.006 ( 10)	1.1.3.002 ( 3490)	4342	109 Pagamento de Boleto - numero 100.314,	1.608,00	1.608,00
03/10/2022	2.1.4.006 ( 10)	1.1.3.002 ( 3490)	4343	109 Pagamento de Boleto - numero 100.315,	20.124,72	20.124,72
03/10/2022	4.1.3.003 ( 3896)	1.1.3.002 ( 3490)	4344	165 Tarifa Cheque Ouro Manut - Cobrança referente 30/09/2022 - numero 812.760.700.094.683,	15,00	15,00
03/10/2022	4.1.3.003 ( 3896)	1.1.3.002 ( 3490)	4345	258 Tarifa Pix Enviado - Tar. agrupadas - ocorrencia 03/10/2022 - numero 832.761.200.048.476,	4,36	4,36
03/10/2022	1.1.3.002 ( 3490)	1.1.4.006 ( 6903)	4346	798 BB Rende Fácil - numero 9.903,	12.025,58	12.025,58
03/10/2022	1.1.3.002 ( 3490)	3.2.1.005 ( 5883)	4347	900 BB Rende Fácil - numero 112.770.700.002.844,	0,02	0,02
Total do Dia :					<b>222.587,57</b>	<b>222.587,57</b>
04/10/2022	1.1.5.001 ( 3537)	3.1.1.002 ( 3575)	4348	Venda de Mercadoria a Vista conf. NFE 3147 - SERVICO NACIONAL DE APRENDIZAGEM COMERCI	16.252,50	16.252,50
04/10/2022	1.1.5.001 ( 3537)	3.1.1.002 ( 3575)	4349	Venda de Mercadoria a Vista conf. NFE 3148 - MUNICIPIO DE TRES CORACOES	239,40	239,40
04/10/2022	1.3.1.001 ( 93)	2.1.4.006 ( 10)	4350	Compra de Mercadoria a Vista conf. NFE 5434 - DISTRIBUIDORA DE TECIDOS FAMA LTDA-ME	3.246,84	3.246,84
04/10/2022	2.1.1.198 ( 6545)	2.1.4.006 ( 10)	4351	Pagamento ref. Compra conf. NFE 250473 - SANTISTA TEXTIL LTDA.	7.029,82	7.029,82
04/10/2022	4.1.2.038 ( 6972)	1.1.3.002 ( 3490)	4352	234 Compra com Cartão - 04/10 08:58 UBER *TRIP HELP.UBER - numero 132.316,	13,97	13,97

ETEC - ESCRIT. TEC. DE CONTAB. LTDA



Junta Comercial do Estado do Distrito Federal

Este Livro foi protocolado sob o nº 23/129.876-5 no dia 05/10/2023. Os dados de autenticação estão contidos no Termo de Autenticação que deverá ser validado conforme informações constantes do mesmo.

# LIVRO DIÁRIO

Nome : SILVENINA UNIFORMES LTDA EPP

CNPJ : 18.386.337/0001-44

Página : 225

Data	Conta de Débito	Conta de Crédito	Lanço	Histórico	Valor de Débito	Valor de Crédito
04/10/2022	4.1.2.038 ( 6972)	1.1.3.002 ( 3490)	4353	234 Compra com Cartão - 04/10 20:40 UBER *TRIP HELP.UBER - numero 274.416,	14,93	14,93
04/10/2022	2.1.4.006 ( 10)	1.1.3.002 ( 3490)	4354	470 Transferência enviada - 04/10 3603 36041-4 SILVERIO SILVA - numero 613.603.000.036.041,	1.000,00	1.000,00
04/10/2022	2.1.4.006 ( 10)	1.1.3.002 ( 3490)	4355	144 Pix - Enviado - 04/10 11:49 Nery Comercio De Gas E Agu - numero 100.401,	120,00	120,00
04/10/2022	2.1.4.006 ( 10)	1.1.3.002 ( 3490)	4356	144 Pix - Enviado - 04/10 15:28 Armarinhos Fama - numero 100.402,	3.246,84	3.246,84
04/10/2022	2.1.4.006 ( 10)	1.1.3.002 ( 3490)	4357	109 Pagamento de Boleto - numero 100.403,	7.029,82	7.029,82
04/10/2022	4.1.2.016 ( 3865)	1.1.3.002 ( 3490)	4358	144 Pix - Enviado - 04/10 17:22 Ala Preta - numero 100.404,	907,50	907,50
04/10/2022	4.1.3.003 ( 3896)	1.1.3.002 ( 3490)	4359	258 Tarifa Pix Enviado - Tar. agrupadas - ocorrencia 04/10/2022 - numero 862.771.200.288.863,	20,16	20,16
04/10/2022	1.1.3.002 ( 3490)	1.1.4.006 ( 6903)	4360	798 BB Rende Fácil - numero 9.903,	12.353,20	12.353,20
04/10/2022	1.1.3.002 ( 3490)	3.2.1.005 ( 5883)	4361	900 BB Rende Fácil - numero 112.780.100.004.564,	0,02	0,02
Total do Dia :					<b>51.475,00</b>	<b>51.475,00</b>
05/10/2022	4.1.2.010 ( 611)	2.1.4.006 ( 10)	4362	PAGTO NESTA DATA CONFORME DOC. AUXIL. DO CONHEC. DE TRANSP ELETR. 374703 RODONAVES TRANSPORTES E ENCOMENDAS LTDA.	1.171,63	1.171,63
05/10/2022	4.1.2.010 ( 611)	2.1.4.006 ( 10)	4363	PAGTO NESTA DATA CONFORME FT FAT BSB 289014 TNT MERCURIO CARGAS E ENCOMENDAS EXPRESSAS LTDA.	1.068,77	1.068,77
05/10/2022	1.1.5.001 ( 3537)	3.1.1.002 ( 3575)	4364	Venda de Mercadoria a Vista conf. NFE 3149 - CONSORCIO INTERMUNICIPAL DE SAUDE	2.257,50	2.257,50
05/10/2022	1.1.5.001 ( 3537)	3.1.1.002 ( 3575)	4365	Venda de Mercadoria a Vista conf. NFE 3150 - SECRETARIA DE ESTADO DE JUSTICA	39.742,10	39.742,10
05/10/2022	1.1.5.001 ( 3537)	3.1.1.002 ( 3575)	4366	Venda de Mercadoria a Vista conf. NFE 3151 - SECRETARIA DE ESTADO DE JUSTICA	11.480,00	11.480,00
05/10/2022	1.3.1.002 ( 475)	2.1.1.016 ( 3407)	4367	Compra de Mercadoria a Prazo conf. NFE 133254 - FIACAO E TECELAGEM SAO GERALDO LTDA	11.378,78	11.378,78
05/10/2022	1.3.1.002 ( 475)	2.1.1.198 ( 6545)	4368	Compra de Mercadoria a Prazo conf. NFE 258965 - SANTISTA TEXTIL LTDA.	4.370,55	4.370,55
05/10/2022	1.3.1.002 ( 475)	2.1.1.224 ( 6897)	4369	Compra de Mercadoria a Prazo conf. NFE 49831 - LUTHIMA COMERCIO ATACADISTA DE TECIDOS LTDA	856,32	856,32
05/10/2022	2.1.1.050 ( 4060)	2.1.4.006 ( 10)	4370	Pagamento ref. Compra conf. NFE 3228109- COTEMINAS S.A.	2.430,99	2.430,99
05/10/2022	2.1.1.050 ( 4060)	2.1.4.006 ( 10)	4371	Pagamento ref. Compra conf. NFE 3228115- COTEMINAS S.A.	435,46	435,46
05/10/2022	2.1.2.001 ( 413)	1.1.1.001 ( 1)	4372	PAGTO NESTA DATA CONFORME RECIBO DE SALARIO THAIS FERNANDA SOUZA DE OLIVEIRA REFERENTE MÊS 09/2022.	1.003,75	1.003,75
05/10/2022	2.1.2.001 ( 413)	2.1.4.006 ( 10)	4373	PAGTO NESTA DATA CONFORME RECIBO DE SALARIO MARIA EDLENE VIEIRA DE ALENCAR REF. MÊS 09/2022.	1.055,68	1.055,68
05/10/2022	2.1.2.001 ( 413)	1.1.1.001 ( 1)	4374	PAGTO NESTA DATA CONFORME RECIBO DE SALARIO REGINA CELIA COSTA SOUSA REFERENTE MÊS 09/2022.	1.155,68	1.155,68
05/10/2022	2.1.2.006 ( 3131)	2.1.4.006 ( 10)	4375	PAGTO PRO-LABORE CONF. R/S TIAGO TINÓCO OLIVEIRA FONSÉCA REF. MÊS 09/2022.	4.806,08	4.806,08
05/10/2022	1.1.3.002 ( 3490)	2.1.4.006 ( 10)	4376	900 Pix - Rejeitado - 05/10 17:05 Pagamento expirado por tim - numero 2.439.831.308,	50,00	50,00
05/10/2022	4.1.2.038 ( 6972)	1.1.3.002 ( 3490)	4377	234 Compra com Cartão - 05/10 09:56 UBER *TRIP HELP.UBER - numero 135.816,	15,25	15,25
05/10/2022	4.1.2.038 ( 6972)	1.1.3.002 ( 3490)	4378	234 Compra com Cartão - 05/10 14:46 UBER *TRIP HELP.UBER - numero 253.218,	24,90	24,90
05/10/2022	2.1.4.006 ( 10)	1.1.3.002 ( 3490)	4379	470 Transferência enviada - 05/10 1022 108230- 2 TIAGO TINOCO O - numero 611.022.000.108.230,	1.000,00	1.000,00

ETEC - ESCRIT. TEC. DE CONTAB. LTDA



Junta Comercial do Estado do Distrito Federal

Este Livro foi protocolado sob o nº 23/129.876-5 no dia 05/10/2023. Os dados de autenticação estão contidos no Termo de Autenticação que deverá ser validado conforme informações constantes do mesmo.

# LIVRO DIÁRIO

Nome : SILVENINA UNIFORMES LTDA EPP  
 CNPJ : 18.386.337/0001-44  
 Página : 226

Data	Conta de Débito	Conta de Crédito	Lanço	Histórico	Valor de Débito	Valor de Crédito
05/10/2022	4.1.2.016 ( 3865)	1.1.3.002 ( 3490)	4380	144 Pix - Enviado - 05/10 08:19 Geiza Araujo Ferreira - numero 100.501,	3.300,00	3.300,00
05/10/2022	2.1.4.006 ( 10)	1.1.3.002 ( 3490)	4381	109 Pagamento de Boleto - TNT MERCURIO - numero 100.502,	1.068,77	1.068,77
05/10/2022	4.1.2.016 ( 3865)	1.1.3.002 ( 3490)	4382	144 Pix - Enviado - 05/10 17:05 Joel Celvo Rodrigues Da Si - numero 100.503,	50,00	50,00
05/10/2022	4.1.2.016 ( 3865)	1.1.3.002 ( 3490)	4383	144 Pix - Enviado - 05/10 17:08 Joel Celvo Rodrigues Da Si - numero 100.504,	50,00	50,00
05/10/2022	4.1.2.016 ( 3865)	1.1.3.002 ( 3490)	4384	144 Pix - Enviado - 05/10 17:09 Helena Pinheiro De Oliveir - numero 100.505,	1.500,00	1.500,00
05/10/2022	4.1.2.016 ( 3865)	1.1.3.002 ( 3490)	4385	144 Pix - Enviado - 05/10 17:10 Maria Neuma Liborio Das Ne - numero 100.506,	855,00	855,00
05/10/2022	4.1.2.002 ( 574)	1.1.3.002 ( 3490)	4386	144 Pix - Enviado - 05/10 17:11 Empresa Brasileira De Ener - numero 100.507,	150,00	150,00
05/10/2022	4.1.2.022 ( 4435)	1.1.3.002 ( 3490)	4387	109 Pagamento de Boleto - NS2.COM INTERNET S/A. - numero 100.508,	515,66	515,66
05/10/2022	4.1.3.003 ( 3896)	1.1.3.002 ( 3490)	4388	170 Tar Mensal Programa Relac - Cobrança referente 30/09/2022 - numero 812.780.700.100.778,	5,00	5,00
05/10/2022	4.1.3.003 ( 3896)	1.1.3.002 ( 3490)	4389	258 Tarifa Pix Enviado - Tar. agrupadas - ocorrencia 05/10/2022 - numero 872.781.200.798.567,	30,94	30,94
05/10/2022	1.1.3.002 ( 3490)	1.1.4.006 ( 6903)	4390	798 BB Rende Fácil - numero 9.903,	8.515,50	8.515,50
05/10/2022	1.1.3.002 ( 3490)	3.2.1.005 ( 5883)	4391	900 BB Rende Fácil - numero 112.790.100.004.799,	0,01	0,01
Total do Dia :					<b>100.344,32</b>	<b>100.344,32</b>
06/10/2022	4.1.2.025 ( 5043)	2.1.4.006 ( 10)	4392	PAGTO NESTA DATA CONFORME FT 93866 EFFECTI TECNOLOGIA WEB LTDA ME.	1.865,87	1.865,87
06/10/2022	1.1.5.001 ( 3537)	3.1.1.002 ( 3575)	4393	Venda de Mercadoria a Vista conf. NFE 3152 - MUNICIPIO DE MARILIA	3.656,62	3.656,62
06/10/2022	1.1.5.001 ( 3537)	3.1.1.002 ( 3575)	4394	Venda de Mercadoria a Vista conf. NFE 3153 - MUNICIPIO DE MARILIA	400,50	400,50
06/10/2022	1.1.5.001 ( 3537)	3.1.1.002 ( 3575)	4395	Venda de Mercadoria a Vista conf. NFE 3154 - MUNICIPIO DE MARILIA	1.548,00	1.548,00
06/10/2022	1.3.1.002 ( 475)	2.1.1.087 ( 4879)	4396	Compra de Mercadoria a Prazo conf. NFE 1726700 - EXCIM IMPORTACAO E EXPORTACAO S/A	3.548,44	3.548,44
06/10/2022	2.1.1.160 ( 5944)	2.1.4.006 ( 10)	4397	Pagamento ref. Compra conf. NFE 188894 - INDUSTRIA DE LINHAS TRICHE LTDA	1.147,40	1.147,40
06/10/2022	1.1.3.002 ( 3490)	1.1.5.001 ( 3537)	4398	870 Transferência recebida - 06/10 0314 22181-3 FUNDACAO DE SA - numero 550.314.000.022.181,	5.000,00	5.000,00
06/10/2022	1.1.3.002 ( 3490)	1.1.5.001 ( 3537)	4399	612 Recebimento Fornecedor - MUNICIPIO DE PIRATUBA - numero 269.395,	867,00	867,00
06/10/2022	1.1.3.002 ( 3490)	1.1.5.001 ( 3537)	4400	632 Ordem Bancária - 111557650001-17 FUNDO MUNICIPAL DE SAU - numero 202.210.050.007.260,	102.158,51	102.158,51
06/10/2022	4.1.2.038 ( 6972)	1.1.3.002 ( 3490)	4401	234 Compra com Cartão - 06/10 14:48 UBER *TRIP HELP.UBER - numero 153.312,	12,92	12,92
06/10/2022	4.1.2.019 ( 4213)	1.1.3.002 ( 3490)	4402	144 Pix - Enviado - 06/10 10:34 Casa Da Direcao Hidraulica - numero 100.601,	1.500,00	1.500,00
06/10/2022	2.1.4.006 ( 10)	1.1.3.002 ( 3490)	4403	109 Pagamento de Boleto - EFFECTI TECNOLOGIA WEB LTDA - numero 100.602,	1.865,87	1.865,87
06/10/2022	2.1.4.006 ( 10)	1.1.3.002 ( 3490)	4404	109 Pagamento de Boleto - INDUSTRIA DE LINHAS TRICHE LTD - numero 100.603,	1.147,40	1.147,40
06/10/2022	4.1.2.036 ( 6958)	1.1.3.002 ( 3490)	4405	109 Pagamento de Boleto - SUL AMERICA COMPANHIA DE SEGURO SAUDE - numero 100.604,	3.614,40	3.614,40
06/10/2022	1.1.4.006 ( 6903)	1.1.3.002 ( 3490)	4406	351 BB Rende Fácil - numero 9.903,	99.884,93	99.884,93
Total do Dia :					<b>228.217,86</b>	<b>228.217,86</b>

ETEC - ESCRIT. TEC. DE CONTAB. LTDA



Junta Comercial do Estado do Distrito Federal

Este Livro foi protocolado sob o nº 23/129.876-5 no dia 05/10/2023. Os dados de autenticação estão contidos no Termo de Autenticação que deverá ser validado conforme informações constantes do mesmo.

# LIVRO DIÁRIO

Nome : SILVENINA UNIFORMES LTDA EPP

CNPJ : 18.386.337/0001-44

Página : 227

Data	Conta de Débito	Conta de Crédito	Lanço	Histórico	Valor de Débito	Valor de Crédito
07/10/2022	4.1.2.010 ( 611)	2.1.4.006 ( 10)	4407	PAGTO NESTA DATA CONFORME DOC. AUXIL. DO CONHEC. DE TRANSP ELETR. 36924242 RODONAVES TRANSPORTES E ENCOMENDAS LTDA.	798,44	798,44
07/10/2022	2.1.2.005 ( 2)	2.1.4.006 ( 10)	4408	PAGTO NESTA DATA CONFORME GRF- FGTS REF. MÊS 09/2022.	513,93	513,93
07/10/2022	4.1.2.010 ( 611)	2.1.4.006 ( 10)	4409	PAGTO NESTA DATA CONFORME FT 2209120465 BRASPRESS TRANSPORTES URGENTES LTDA.	469,38	469,38
07/10/2022	1.3.1.002 ( 475)	2.1.1.079 ( 4763)	4410	Compra de Mercadoria a Prazo conf. NFE 187429 - CIA VALENCA INDUSTRIAL	28.732,22	28.732,22
07/10/2022	1.3.1.007 ( 6651)	3.1.1.003 ( 3582)	4411	Industrialização efetuada por outra empresa NFE 15611- FENIX BRASIL LTDA.	4.539,15	4.539,15
07/10/2022	1.3.1.007 ( 6651)	3.1.1.003 ( 3582)	4412	Industrialização efetuada por outra empresa NFE 15611- FENIX BRASIL LTDA.	21.137,16	21.137,16
07/10/2022	1.3.1.002 ( 475)	2.1.1.218 ( 6828)	4413	Compra de Mercadoria a Prazo conf. NFE 9481 - RICARDO MIGUEL GANIM	7.495,00	7.495,00
07/10/2022	2.1.1.151 ( 5760)	2.1.4.006 ( 10)	4414	Pagamento ref. Compra conf. NFE 22909 - LANIFICIO RESFIBRA LTDA.	17.155,67	17.155,67
07/10/2022	1.1.3.002 ( 3490)	1.1.5.001 ( 3537)	4415	870 Transferência recebida - 07/10 5400 2862-2 PREF M GP C- F - numero 555.400.000.002.862,	1.300,50	1.300,50
07/10/2022	1.1.3.002 ( 3490)	1.1.5.001 ( 3537)	4416	870 Transferência recebida - 07/10 5400 6841-1 GRAO PARABL PS - numero 555.400.000.006.841,	390,00	390,00
07/10/2022	1.1.3.002 ( 3490)	1.1.5.001 ( 3537)	4417	976 TED-Crédito em Conta - 104 4497 33469172000168 SERVICO NACION - numero 244.704.104,	7.606,50	7.606,50
07/10/2022	1.1.3.002 ( 3490)	1.1.5.001 ( 3537)	4418	976 TED-Crédito em Conta - 104 4497 33469172000168 SERVICO NACION - numero 244.704.135,	4.440,21	4.440,21
07/10/2022	1.1.3.002 ( 3490)	1.1.5.001 ( 3537)	4419	976 TED-Crédito em Conta - 104 4497 33469172000168 SERVICO NACION - numero 244.704.990,	660,00	660,00
07/10/2022	1.1.3.002 ( 3490)	1.1.5.001 ( 3537)	4420	632 Ordem Banc 12 Sec Tes Nac - 103029120001-71 11 GRUPO DE ARTILHARIA - numero 4.916.860.000.000,	1.565,70	1.565,70
07/10/2022	1.1.3.002 ( 3490)	1.1.5.001 ( 3537)	4421	632 Ordem Banc 12 Sec Tes Nac - 108253730004-06 INST.FED. ALAGOAS CAMP - numero 4.918.477.000.000,	792,00	792,00
07/10/2022	1.1.3.002 ( 3490)	1.1.5.001 ( 3537)	4422	632 Ordem Banc 12 Sec Tes Nac - 075247680001-03 1 BATALHÃO DE ENGENHA - numero 4.941.582.000.000,	816,15	816,15
07/10/2022	4.1.2.038 ( 6972)	1.1.3.002 ( 3490)	4423	234 Compra com Cartão - 07/10 09:23 UBER *TRIP HELP.UBER - numero 133.788,	24,90	24,90
07/10/2022	2.1.4.006 ( 10)	1.1.3.002 ( 3490)	4424	470 Transferência enviada - 07/10 2911 75677-6 REGINA CELIA C - numero 612.911.000.075.677,	1.384,48	1.384,48
07/10/2022	2.1.4.006 ( 10)	1.1.3.002 ( 3490)	4425	470 Transferência enviada - 07/10 2911 100608-8 MARIA E V ALEN - numero 612.911.000.100.608,	1.284,48	1.284,48
07/10/2022	4.1.2.016 ( 3865)	1.1.3.002 ( 3490)	4426	470 Transferência enviada - 07/10 2912 49638-3 CAREX EXPRESS - numero 612.912.000.049.638,	690,00	690,00
07/10/2022	2.1.4.006 ( 10)	1.1.3.002 ( 3490)	4427	470 Transferência enviada - 07/10 3602 24968-8 THAIS FERNANDA - numero 613.602.000.024.968,	1.408,55	1.408,55
07/10/2022	4.1.2.016 ( 3865)	1.1.3.002 ( 3490)	4428	144 Pix - Enviado - 07/10 09:28 Anderson Ferreira Dias - numero 100.701,	400,00	400,00
07/10/2022	4.1.2.016 ( 3865)	1.1.3.002 ( 3490)	4429	144 Pix - Enviado - 07/10 11:30 Lucimar Amancia Da Silva - numero 100.702,	100,00	100,00
07/10/2022	4.1.2.016 ( 3865)	1.1.3.002 ( 3490)	4430	393 TED Transf.Eletr.Disponiv - 033 0545 027153083000105 G 2 NEGOCIOS - numero 100.703,	4.539,15	4.539,15
07/10/2022	4.1.2.016 ( 3865)	1.1.3.002 ( 3490)	4431	144 Pix - Enviado - 07/10 12:09 Railene Gomes Lima Evangel - numero 100.704,	570,00	570,00

ETEC - ESCRIT. TEC. DE CONTAB. LTDA



Junta Comercial do Estado do Distrito Federal

Este Livro foi protocolado sob o nº 23/129.876-5 no dia 05/10/2023. Os dados de autenticação estão contidos no Termo de Autenticação que deverá ser validado conforme informações constantes do mesmo.

# LIVRO DIÁRIO

Nome : SILVENINA UNIFORMES LTDA EPP

CNPJ : 18.386.337/0001-44

Página : 228

Data	Conta de Débito	Conta de Crédito	Lanço	Histórico	Valor de Débito	Valor de Crédito
07/10/2022	2.1.4.006 ( 10)	1.1.3.002 ( 3490)	4432	109 Pagamento de Boleto - JARDIM DE INFANCIA SANTA LUZIA LTDA - numero 100.705,	778,96	778,96
07/10/2022	2.1.4.006 ( 10)	1.1.3.002 ( 3490)	4433	109 Pagamento de Boleto - LANIFICIO RESFIBRA LTDA - numero 100.706,	17.155,67	17.155,67
07/10/2022	2.1.4.006 ( 10)	1.1.3.002 ( 3490)	4434	375 Impostos - numero 100.707,	513,93	513,93
07/10/2022	2.1.4.006 ( 10)	1.1.3.002 ( 3490)	4435	109 Pagamento de Boleto - BRASPRESS TRANSPORTES URGENTES LTDA - numero 100.708,	469,38	469,38
07/10/2022	4.1.2.016 ( 3865)	1.1.3.002 ( 3490)	4436	144 Pix - Enviado - 07/10 18:48 Maria Do Socorro Pereira N - numero 100.709,	750,00	750,00
07/10/2022	4.1.2.016 ( 3865)	1.1.3.002 ( 3490)	4437	144 Pix - Enviado - 07/10 18:49 Delite Soares Guedes - numero 100.710,	170,00	170,00
07/10/2022	4.1.2.016 ( 3865)	1.1.3.002 ( 3490)	4438	144 Pix - Enviado - 07/10 21:27 Sebastiana Andrea Alves Ma - numero 100.711,	1.865,50	1.865,50
07/10/2022	4.1.3.003 ( 3896)	1.1.3.002 ( 3490)	4439	258 Tarifa Pix Enviado - Tar. agrupadas - ocorrencia 07/10/2022 - numero 862.801.200.350.558,	29,70	29,70
07/10/2022	1.1.3.002 ( 3490)	1.1.4.006 ( 6903)	4440	798 BB Rende Fácil - numero 9.903,	14.563,64	14.563,64
07/10/2022	1.1.3.002 ( 3490)	3.2.1.005 ( 5883)	4441	900 BB Rende Fácil - numero 132.810.100.003.448,	0,02	0,02
07/10/2022	4.1.1.014 ( 3292)	2.1.4.006 ( 10)	4442	PAGTO NESTA DATA CONFORME RECIBO DE VALE ALIMENTAÇÃO THAIS FERNANDA REF. MÊS 09/2022.	228,80	228,80
07/10/2022	4.1.2.030 ( 5616)	2.1.4.006 ( 10)	4443	PAGTO NESTA DATA CONFORME RECIBO DE VALE TRANSPORTE THAIS FERNANDA REF. MÊS 09/2022.	176,00	176,00
07/10/2022	4.1.1.014 ( 3292)	2.1.4.006 ( 10)	4444	PAGTO NESTA DATA CONFORME RECIBO DE VALE ALIMENTAÇÃO MARIA EDLENE VIEIRA DE ALENCAR REF. MÊS 09/2022.	228,80	228,80
Total do Dia :					<b>145.743,97</b>	<b>145.743,97</b>
08/10/2022	2.1.1.021 ( 147)	2.1.4.006 ( 10)	4445	Pagamento ref. Compra conf. NFE 712934 - CIA DE FIACAO E TECIDOS CEDRO E CACHOEIRA	10.579,43	10.579,43
Total do Dia :					<b>10.579,43</b>	<b>10.579,43</b>
09/10/2022	2.1.1.012 ( 3360)	2.1.4.006 ( 10)	4446	Pagamento ref. Compra conf. NFE 27944 - DINAMICA TECIDOS LTDA	6.878,67	6.878,67
09/10/2022	2.1.1.220 ( 6842)	2.1.4.006 ( 10)	4447	Pagamento ref. Compra conf. NFE 225243 - MASTER COMFORT IND E COM DE ESPUMAS E COLCHOES LTDA	2.686,97	2.686,97
Total do Dia :					<b>9.565,64</b>	<b>9.565,64</b>
10/10/2022	1.1.5.001 ( 3537)	3.1.1.002 ( 3575)	4448	Venda de Mercadoria a Vista conf. NFE 3155 - MUNICIPIO DE BORRAZOPOLIS	8.595,90	8.595,90
10/10/2022	2.1.1.165 ( 5999)	2.1.4.006 ( 10)	4449	Pagamento ref. Compra conf. NFE 399120 - QUATRO K TEXTIL LTDA	967,14	967,14
10/10/2022	2.1.1.198 ( 6545)	2.1.4.006 ( 10)	4450	Pagamento ref. Compra conf. NFE 250592 - SANTISTA TEXTIL LTDA.	1.934,02	1.934,02
10/10/2022	2.1.1.016 ( 3407)	2.1.4.006 ( 10)	4451	Pagamento ref. Compra conf. NFE 131234 - FIACAO E TECELAGEM SAO GERALDO LTDA	4.666,65	4.666,65
10/10/2022	2.1.1.195 ( 6507)	2.1.4.006 ( 10)	4452	Pagamento ref. Compra conf. NFE 92416 - FABRICA DE TECIDOS SANTA MARGARIDA S/A	1.802,00	1.802,00
10/10/2022	1.1.3.002 ( 3490)	1.1.5.001 ( 3537)	4453	870 Transferência recebida - 10/10 0586 108248-5 BOM JESUSBL PS - numero 550.586.000.108.248,	1.300,50	1.300,50
10/10/2022	1.1.3.002 ( 3490)	1.1.5.001 ( 3537)	4454	874 Transferência Agendada - 10/10 3382 420500-6 SENAC CTA MOV - numero 338.200.000.420.500,	1.680,00	1.680,00
10/10/2022	4.0.1.001 ( 3445)	1.1.3.002 ( 3490)	4455	234 Compra com Cartão - 08/10 22:34 YOUSEFMARCAS - numero 511.573,	200,00	200,00

ETEC - ESCRIT. TEC. DE CONTAB. LTDA



Junta Comercial do Estado do Distrito Federal

Este Livro foi protocolado sob o nº 23/129.876-5 no dia 05/10/2023. Os dados de autenticação estão contidos no Termo de Autenticação que deverá ser validado conforme informações constantes do mesmo.

# LIVRO DIÁRIO

Nome : SILVENINA UNIFORMES LTDA EPP

CNPJ : 18.386.337/0001-44

Página : 229

Data	Conta de Débito	Conta de Crédito	Lanço	Histórico	Valor de Débito	Valor de Crédito
10/10/2022	4.1.2.016 ( 3865)	1.1.3.002 ( 3490)	4456	470 Transferência enviada - 10/10 4590 19400-X SULENE ALVES D - numero 614.590.000.019.400,	4.319,50	4.319,50
10/10/2022	4.1.2.016 ( 3865)	1.1.3.002 ( 3490)	4457	144 Pix - Enviado - 08/10 10:26 Flavia Da Costa De Souza - numero 101.001,	1.300,00	1.300,00
10/10/2022	4.1.2.016 ( 3865)	1.1.3.002 ( 3490)	4458	144 Pix - Enviado - 08/10 10:34 Robson Silva Dos Santos - numero 101.002,	1.500,00	1.500,00
10/10/2022	4.1.2.016 ( 3865)	1.1.3.002 ( 3490)	4459	144 Pix - Enviado - 08/10 11:01 Luciana Oliveira Silva Alv - numero 101.003,	3.225,00	3.225,00
10/10/2022	4.1.2.016 ( 3865)	1.1.3.002 ( 3490)	4460	144 Pix - Enviado - 08/10 11:08 Joel Celvo Rodrigues Da Si - numero 101.004,	2.107,00	2.107,00
10/10/2022	4.1.2.016 ( 3865)	1.1.3.002 ( 3490)	4461	144 Pix - Enviado - 09/10 19:55 Claudia Marcia De Avila Ti - numero 101.005,	448,00	448,00
10/10/2022	4.1.2.016 ( 3865)	1.1.3.002 ( 3490)	4462	144 Pix - Enviado - 10/10 10:01 Francisco Jose De Sousa - numero 101.006,	50,00	50,00
10/10/2022	4.1.2.016 ( 3865)	1.1.3.002 ( 3490)	4463	144 Pix - Enviado - 10/10 12:22 Isma Miudezas - numero 101.007,	210,00	210,00
10/10/2022	2.1.4.006 ( 10)	1.1.3.002 ( 3490)	4464	109 Pagamento de Boleto - FABRICA DE TECIDOS SANTA MARGA - numero 101.008,	1.802,00	1.802,00
10/10/2022	4.1.2.036 ( 6958)	1.1.3.002 ( 3490)	4465	109 Pagamento de Boleto - BRADESCO SAUDE S A - numero 101.009,	3.248,53	3.248,53
10/10/2022	2.1.4.006 ( 10)	1.1.3.002 ( 3490)	4466	109 Pagamento de Boleto - BMA INTER FUNDO DE INVESTIMENTO EM DIR - numero 101.010,	10.579,43	10.579,43
10/10/2022	2.1.4.006 ( 10)	1.1.3.002 ( 3490)	4467	109 Pagamento de Boleto - MASTER COMFORT INDUSTRIA E COM - numero 101.011,	2.686,97	2.686,97
10/10/2022	2.1.4.006 ( 10)	1.1.3.002 ( 3490)	4468	109 Pagamento de Boleto - DINAMICA TECIDOS LTDA - numero 101.012,	6.878,67	6.878,67
10/10/2022	2.1.4.006 ( 10)	1.1.3.002 ( 3490)	4469	109 Pagamento de Boleto - numero 101.013,	1.934,02	1.934,02
10/10/2022	2.1.4.006 ( 10)	1.1.3.002 ( 3490)	4470	109 Pagamento de Boleto - FIACAO E TECELAGEM SAO GERALDO - numero 101.014,	4.666,65	4.666,65
10/10/2022	2.1.4.006 ( 10)	1.1.3.002 ( 3490)	4471	109 Pagamento de Boleto - numero 101.015,	967,14	967,14
10/10/2022	2.1.4.007 ( 5289)	1.1.3.002 ( 3490)	4472	500 BB GIRO PRONAMPE - numero 123.532.870.000.093,	7.174,03	7.174,03
10/10/2022	4.1.3.003 ( 3896)	1.1.3.002 ( 3490)	4473	435 Tarifa Pacote de Serviços - Cobrança referente 10/10/2022 - numero 822.831.203.302.700,	156,00	156,00
10/10/2022	4.1.3.003 ( 3896)	1.1.3.002 ( 3490)	4474	258 Tarifa Pix Enviado - Tar. agrupadas - ocorrencia 10/10/2022 - numero 822.831.203.806.312,	45,43	45,43
10/10/2022	1.1.3.002 ( 3490)	1.1.4.006 ( 6903)	4475	798 BB Rende Fácil - numero 9.903,	50.517,85	50.517,85
10/10/2022	1.1.3.002 ( 3490)	3.2.1.005 ( 5883)	4476	900 BB Rende Fácil - numero 112.840.200.004.663,	0,02	0,02
Total do Dia :					<b>124.962,45</b>	<b>124.962,45</b>
11/10/2022	4.1.2.014 ( 3308)	2.1.4.006 ( 10)	4477	PAGTO NESTA DATA CONFORME FT 309960 EMPRESA BRASILEIRA DE CORREIOS E TELEGRÁFOS.	601,58	601,58
11/10/2022	1.1.5.001 ( 3537)	3.1.1.002 ( 3575)	4478	Venda de Mercadoria a Vista conf. NFE 3156 - MUNICIPIO DE TANGARA	1.300,50	1.300,50
11/10/2022	1.1.5.001 ( 3537)	3.1.1.002 ( 3575)	4479	Venda de Mercadoria a Vista conf. NFE 3157 - HOSPITAL UNIVERSITARIO DR. MIGUEL RIET CORREA JR.	5.545,00	5.545,00
11/10/2022	1.3.1.002 ( 475)	2.1.1.222 ( 6873)	4480	Compra de Mercadoria a Prazo conf. NFE 15894 - INDUSTRIA E COMERCIO MAIA & MAIA LTDA	14.220,00	14.220,00
11/10/2022	1.3.1.002 ( 475)	2.1.1.223 ( 6880)	4481	Compra de Mercadoria a Prazo conf. NFE 840 - MAT DISTRIBUIDORA EIRELI	11.769,50	11.769,50
11/10/2022	1.3.1.002 ( 475)	2.1.1.202 ( 6620)	4482	Compra de Mercadoria a Prazo conf. NFE 19635 - YOHANA TEXTIL LTDA	24.312,00	24.312,00
11/10/2022	1.3.1.002 ( 475)	2.1.1.151 ( 5760)	4483	Compra de Mercadoria a Prazo conf. NFE 23092 - LANIFICIO RESFIBRA LTDA.	3.615,00	3.615,00
11/10/2022	1.3.1.001 ( 93)	2.1.4.006 ( 10)	4484	Compra de Mercadoria a Vista conf. NFE 142335 - SARKIS SARKIS LTDA	122,00	122,00
11/10/2022	2.1.1.087 ( 4879)	2.1.4.006 ( 10)	4485	Pagamento ref. Compra conf. NFE 1683145 - EXCIM IMPORTACAO E EXPORTACAO S/A	464,91	464,91

ETEC - ESCRIT. TEC. DE CONTAB. LTDA



Junta Comercial do Estado do Distrito Federal

Este Livro foi protocolado sob o nº 23/129.876-5 no dia 05/10/2023. Os dados de autenticação estão contidos no Termo de Autenticação que deverá ser validado conforme informações constantes do mesmo.

# LIVRO DIÁRIO

Nome : SILVENINA UNIFORMES LTDA EPP

CNPJ : 18.386.337/0001-44

Página : 230

Data	Conta de Débito	Conta de Crédito	Lançto	Histórico	Valor de Débito	Valor de Crédito
11/10/2022	2.1.1.087 ( 4879)	2.1.4.006 ( 10)	4486	Pagamento ref. Compra conf. NFE 1695193 - EXCIM IMPORTACAO E EXPORTACAO S/A	1.911,38	1.911,38
11/10/2022	1.1.3.002 ( 3490)	1.1.5.001 ( 3537)	4487	612 Recebimento Fornecedor - MUNICIPIO DE ARAUCARIA - numero 52.101,	2.992,50	2.992,50
11/10/2022	2.1.4.006 ( 10)	1.1.3.002 ( 3490)	4488	234 Compra com Cartão - 11/10 18:03 ELETRICA CECIN SARKI - numero 425.026,	122,00	122,00
11/10/2022	4.1.2.015 ( 3315)	1.1.3.002 ( 3490)	4489	234 Compra com Cartão - 11/10 14:29 CARTORIO DE TAGUATIN - numero 978.401,	10,18	10,18
11/10/2022	2.1.4.006 ( 10)	1.1.3.002 ( 3490)	4490	470 Transferência enviada - 11/10 1022 108230-2 TIAGO TINO O - numero 611.022.000.108.230,	1.000,00	1.000,00
11/10/2022	2.1.4.006 ( 10)	1.1.3.002 ( 3490)	4491	470 Transferência enviada - 11/10 3603 36041-4 SILVERIO SILVA - numero 613.603.000.036.041,	1.200,00	1.200,00
11/10/2022	4.1.2.016 ( 3865)	1.1.3.002 ( 3490)	4492	144 Pix - Enviado - 11/10 11:23 Pedro Abdallah Fonseca - numero 101.101,	1.800,00	1.800,00
11/10/2022	2.1.4.006 ( 10)	1.1.3.002 ( 3490)	4493	144 Pix - Enviado - 11/10 11:25 Sheila Tinoco De Oliveira - numero 101.102,	1.200,00	1.200,00
11/10/2022	2.1.4.006 ( 10)	1.1.3.002 ( 3490)	4494	109 Pagamento de Boleto - ECT DEGER - DR 72 SPM - numero 101.103,	601,58	601,58
11/10/2022	2.1.4.006 ( 10)	1.1.3.002 ( 3490)	4495	109 Pagamento de Boleto - EXCIM IMPORTACAO E EXPORTACAO - numero 101.104,	464,91	464,91
11/10/2022	2.1.4.006 ( 10)	1.1.3.002 ( 3490)	4496	109 Pagamento de Boleto - EXCIM IMPORTACAO E EXPORTACAO - numero 101.105,	1.911,38	1.911,38
11/10/2022	2.1.4.006 ( 10)	1.1.3.002 ( 3490)	4497	144 Pix - Enviado - 11/10 17:40 Lava - numero 101.106,	690,00	690,00
11/10/2022	4.1.2.016 ( 3865)	1.1.3.002 ( 3490)	4498	144 Pix - Enviado - 11/10 18:59 Sidonil Borel Do Amaral Ju - numero 101.107,	760,00	760,00
11/10/2022	4.1.2.016 ( 3865)	1.1.3.002 ( 3490)	4499	144 Pix - Enviado - 11/10 19:01 Crislane Almeida Da Silva - numero 101.108,	916,64	916,64
11/10/2022	4.1.2.016 ( 3865)	1.1.3.002 ( 3490)	4500	144 Pix - Enviado - 11/10 19:04 Angela Maria Pereira - numero 101.109,	2.340,00	2.340,00
11/10/2022	4.1.3.003 ( 3896)	1.1.3.002 ( 3490)	4501	258 Tarifa Pix Enviado - Tar. agrupadas - ocorrencia 11/10/2022 - numero 862.841.200.080.132,	35,90	35,90
11/10/2022	1.1.3.002 ( 3490)	1.1.4.006 ( 6903)	4502	798 BB Rende Fácil - numero 9.903,	10.060,07	10.060,07
11/10/2022	1.1.3.002 ( 3490)	3.2.1.005 ( 5883)	4503	900 BB Rende Fácil - numero 132.850.100.003.273,	0,02	0,02
Total do Dia :					<b>89.967,05</b>	<b>89.967,05</b>
12/10/2022	1.3.1.002 ( 475)	2.1.1.079 ( 4763)	4504	Compra de Mercadoria a Prazo conf. NFE 187575 - CIA VALENCA INDUSTRIAL	14.846,10	14.846,10
12/10/2022	2.1.1.021 ( 147)	2.1.4.006 ( 10)	4505	Pagamento ref. Compra conf. NFE 713793 - CIA DE FIACAO E TECIDOS CEDRO E CACHOEIRA	18.503,02	18.503,02
12/10/2022	2.1.1.065 ( 4596)	2.1.4.006 ( 10)	4506	Pagamento ref. Compra conf. NFE 35087 - PCT COMERCIO DE TAPECARIA LTDA ME	232,50	232,50
Total do Dia :					<b>33.581,62</b>	<b>33.581,62</b>
13/10/2022	4.1.2.010 ( 611)	2.1.4.006 ( 10)	4507	PAGTO NESTA DATA CONFORME DOC. AUXIL. DO CONHEC. DE TRANSP ELETR. 326755 TRANSPORTES RODOVIA SUL.	283,40	283,40
13/10/2022	1.1.5.001 ( 3537)	3.1.1.002 ( 3575)	4508	Venda de Mercadoria a Vista conf. NFE 3158 - SERVICO NAC. DE APREND. COMERCIAL	19.337,50	19.337,50
13/10/2022	1.1.5.001 ( 3537)	3.1.1.002 ( 3575)	4509	Venda de Mercadoria a Vista conf. NFE 3159 - PREFEITURA MUNICIPAL DE SINOP	4.449,00	4.449,00
13/10/2022	1.1.5.001 ( 3537)	3.1.1.002 ( 3575)	4510	Venda de Mercadoria a Vista conf. NFE 3162 - MUNICIPIO DE BOA VISTA	1.634,00	1.634,00
13/10/2022	1.1.5.001 ( 3537)	3.1.1.002 ( 3575)	4511	Venda de Mercadoria a Vista conf. NFE 3163 - MUNICIPIO DE BOA VISTA	11.280,00	11.280,00

ETEC - ESCRIT. TEC. DE CONTAB. LTDA



Junta Comercial do Estado do Distrito Federal

Este Livro foi protocolado sob o nº 23/129.876-5 no dia 05/10/2023. Os dados de autenticação estão contidos no Termo de Autenticação que deverá ser validado conforme informações constantes do mesmo.



# LIVRO DIÁRIO

Nome : SILVENINA UNIFORMES LTDA EPP

CNPJ : 18.386.337/0001-44

Página : 231

Data	Conta de Débito	Conta de Crédito	Lanço	Histórico	Valor de Débito	Valor de Crédito
13/10/2022	3.1.2.001 ( 3278)	1.1.5.001 ( 3537)	4512	Devolução de Venda de Mercadoria conf. NFE 3160 - FUNDO MUNICIPAL DE SAUDE DE BOA VISTA	1.634,00	1.634,00
13/10/2022	3.1.2.001 ( 3278)	1.1.5.001 ( 3537)	4513	Devolução de Venda de Mercadoria conf. NFE 3161 - FUNDO MUNICIPAL DE SAUDE DE BOA VISTA	11.280,00	11.280,00
13/10/2022	1.3.1.002 ( 475)	2.1.1.224 ( 6897)	4514	Compra de Mercadoria a Prazo conf. NFE 50555 - LUTHIMA COMERCIO ATACADISTA DE TECIDOS LTDA	82,11	82,11
13/10/2022	2.1.1.087 ( 4879)	2.1.4.006 ( 10)	4515	Pagamento ref. Compra conf. NFE 1696149 - EXCIM IMPORTACAO E EXPORTACAO S/A	640,76	640,76
13/10/2022	2.1.1.065 ( 4596)	2.1.4.006 ( 10)	4516	Pagamento ref. Compra conf. NFE 35103 - PCT COMERCIO DE TAPECARIA LTDA ME	433,33	433,33
13/10/2022	1.1.3.002 ( 3490)	1.1.5.001 ( 3537)	4517	870 Transferência recebida - 13/10 4137 4326-5 PREF MUN ITAUB - numero 554.137.000.004.326,	316,08	316,08
13/10/2022	1.1.3.002 ( 3490)	1.1.5.001 ( 3537)	4518	612 Recebimentos Diversos - FUNDO MUNICIPAL DE SAUDE DE FRANCA - numero 22.022,	6.348,50	6.348,50
13/10/2022	1.1.3.002 ( 3490)	1.1.5.001 ( 3537)	4519	612 Recebimentos Diversos - FUNDO MUNICIPAL DE SAUDE DE FRANCA - numero 22.022,	2.500,00	2.500,00
13/10/2022	1.1.3.002 ( 3490)	2.1.4.006 ( 10)	4520	900 Pix - Recebido - 13/10 11:49 46699403000171 UP FERRAGEN - numero 2.113.351.396,	234,00	234,00
13/10/2022	4.0.1.001 ( 3445)	1.1.3.002 ( 3490)	4521	470 Transferência enviada - 13/10 2895 400881-2 JOSUALDO B PRI - numero 612.895.000.400.881,	2.547,00	2.547,00
13/10/2022	4.1.2.016 ( 3865)	1.1.3.002 ( 3490)	4522	144 Pix - Enviado - 12/10 19:59 Ubiramar Lopes Ribeiro Fon - numero 101.301,	50,00	50,00
13/10/2022	4.1.2.016 ( 3865)	1.1.3.002 ( 3490)	4523	144 Pix - Enviado - 12/10 20:01 Evamar Sales Carneiro - numero 101.302,	220,00	220,00
13/10/2022	4.1.2.016 ( 3865)	1.1.3.002 ( 3490)	4524	144 Pix - Enviado - 13/10 15:24 Lucrenilson Rodrigues - numero 101.303,	100,00	100,00
13/10/2022	2.1.4.006 ( 10)	1.1.3.002 ( 3490)	4525	109 Pagamento de Boleto - PCT COMERCIO DE TAPECARIA EIRE - numero 101.304,	232,50	232,50
13/10/2022	2.1.4.006 ( 10)	1.1.3.002 ( 3490)	4526	109 Pagamento de Boleto - GAVEA OPEN FIDC - numero 101.305,	18.503,02	18.503,02
13/10/2022	2.1.4.006 ( 10)	1.1.3.002 ( 3490)	4527	109 Pagamento de Boleto - EXCIM IMPORTACAO E EXPORTACAO - numero 101.306,	640,76	640,76
13/10/2022	2.1.4.006 ( 10)	1.1.3.002 ( 3490)	4528	109 Pagamento de Boleto - PCT COMERCIO DE TAPECARIA EIRE - numero 101.307,	433,33	433,33
13/10/2022	2.1.4.006 ( 10)	1.1.3.002 ( 3490)	4529	144 Pix - Enviado - 13/10 18:22 Edgar Jacauna Dos Santos S - numero 101.308,	200,00	200,00
13/10/2022	4.1.3.003 ( 3896)	1.1.3.002 ( 3490)	4530	258 Tarifa Pix Enviado - Tar. agrupadas - ocorrencia 13/10/2022 - numero 822.861.200.523.484,	6,15	6,15
13/10/2022	1.1.3.002 ( 3490)	1.1.4.006 ( 6903)	4531	798 BB Rende Fácil - numero 9.903,	13.534,16	13.534,16
13/10/2022	1.1.3.002 ( 3490)	3.2.1.005 ( 5883)	4532	900 BB Rende Fácil - numero 112.870.100.005.306,	0,01	0,01
Total do Dia :					<b>96.919,61</b>	<b>96.919,61</b>
14/10/2022	4.1.2.010 ( 611)	2.1.4.006 ( 10)	4533	PAGTO NESTA DATA CONFORME FT 2209172888 BRASPRESS TRANSPORTES URGENTES LTDA.	1.653,05	1.653,05
14/10/2022	1.1.5.001 ( 3537)	3.1.1.002 ( 3575)	4534	Venda de Mercadoria a Vista conf. NFE 3164 - MUNICIPIO DE PORTO VELHO	10.212,00	10.212,00
14/10/2022	1.1.5.001 ( 3537)	3.1.1.002 ( 3575)	4535	Venda de Mercadoria a Vista conf. NFE 3165 - MUNICIPIO DE PORTO VELHO	6.924,80	6.924,80
14/10/2022	1.1.5.001 ( 3537)	3.1.1.002 ( 3575)	4536	Venda de Mercadoria a Vista conf. NFE 3166 - MUNICIPIO DE IBICARE	433,50	433,50
14/10/2022	1.3.1.002 ( 475)	2.1.1.141 ( 5609)	4537	Compra de Mercadoria a Prazo conf. NFE 292488 - Industria de Feltros Santa Fe S/A	3.272,50	3.272,50
14/10/2022	2.1.1.212 ( 6767)	2.1.4.006 ( 10)	4538	Pagamento ref. Compra conf. NFE 42134 - LUTHIMA COMERCIO ATACADISTA DE TECIDOS LTDA	190,66	190,66

ETEC - ESCRIT. TEC. DE CONTAB. LTDA



Junta Comercial do Estado do Distrito Federal

Este Livro foi protocolado sob o nº 23/129.876-5 no dia 05/10/2023. Os dados de autenticação estão contidos no Termo de Autenticação que deverá ser validado conforme informações constantes do mesmo.

# LIVRO DIÁRIO

Nome : SILVENINA UNIFORMES LTDA EPP

CNPJ : 18.386.337/0001-44

Página : 232

Data	Conta de Débito	Conta de Crédito	Lançto	Histórico	Valor de Débito	Valor de Crédito
14/10/2022	2.1.1.021 ( 147)	2.1.4.006 ( 10)	4539	Pagamento ref. Compra conf. NFE 714141 - CIA DE FIAÇAO E TECIDOS CEDRO E CACHOEIRA	8.079,62	8.079,62
14/10/2022	2.1.1.065 ( 4596)	2.1.4.006 ( 10)	4540	Pagamento ref. Compra conf. NFE 35141 - PCT COMERCIO DE TAPECARIA LTDA ME	158,00	158,00
14/10/2022	1.1.3.002 ( 3490)	1.1.5.001 ( 3537)	4541	870 Transferência recebida - 14/10 5430 26470-9 MUN DE UNIAO D - numero 555.430.000.026.470,	867,00	867,00
14/10/2022	1.1.3.002 ( 3490)	1.1.5.001 ( 3537)	4542	612 Recebimento Fornecedor - MUNICIPIO DE PIRATUBA - numero 95.095,	6.069,00	6.069,00
14/10/2022	1.1.3.002 ( 3490)	1.1.5.001 ( 3537)	4543	976 TED-Crédito em Conta - 104 4745 22992304000115 FUNDO MUN SAUD - numero 245.796.506,	23.500,00	23.500,00
14/10/2022	1.1.3.002 ( 3490)	1.1.5.001 ( 3537)	4544	976 TED-Crédito em Conta - 104 4497 33469172000168 SERVICO NACION - numero 245.847.518,	1.140,69	1.140,69
14/10/2022	2.1.4.006 ( 10)	1.1.3.002 ( 3490)	4545	234 Compra com Cartão - 14/10 14:18 CARTORIO DE TAGUATIN - numero 381.658,	45,81	45,81
14/10/2022	4.1.2.016 ( 3865)	1.1.3.002 ( 3490)	4546	470 Transferência enviada - 14/10 4590 19400-X SULENE ALVES D - numero 614.590.000.019.400,	120,00	120,00
14/10/2022	2.1.4.006 ( 10)	1.1.3.002 ( 3490)	4547	109 Pagamento de Boleto - BRASPRESS TRANSP URGENTES LTDA - numero 101.401,	1.653,05	1.653,05
14/10/2022	2.1.4.006 ( 10)	1.1.3.002 ( 3490)	4548	109 Pagamento de Boleto - BMA INTER FUNDO DE INVESTIMENTO EM DIR - numero 101.402,	8.079,62	8.079,62
14/10/2022	2.1.4.006 ( 10)	1.1.3.002 ( 3490)	4549	109 Pagamento de Boleto - LUTHIMA COMERCIO ATACADISTA DE - numero 101.403,	190,66	190,66
14/10/2022	2.1.4.006 ( 10)	1.1.3.002 ( 3490)	4550	109 Pagamento de Boleto - PCT COMERCIO DE TAPECARIA EIRE - numero 101.404,	158,00	158,00
14/10/2022	4.1.2.004 ( 598)	1.1.3.002 ( 3490)	4551	363 Pagto conta telefone - VIVO DF - numero 101.405,	302,04	302,04
14/10/2022	4.1.2.016 ( 3865)	1.1.3.002 ( 3490)	4552	144 Pix - Enviado - 14/10 19:08 Lucrenilson Rodrigues - numero 101.406,	934,50	934,50
14/10/2022	2.1.4.006 ( 10)	1.1.3.002 ( 3490)	4553	144 Pix - Enviado - 14/10 19:13 Maria Edlene Vieira De Ale - numero 101.407,	435,00	435,00
14/10/2022	2.1.4.006 ( 10)	1.1.3.002 ( 3490)	4554	144 Pix - Enviado - 14/10 19:15 Lava - numero 101.408,	230,55	230,55
14/10/2022	4.1.3.003 ( 3896)	1.1.3.002 ( 3490)	4555	258 Tarifa Pix Enviado - Tar. agrupadas - ocorrencia 14/10/2022 - numero 862.871.200.078.915,	11,53	11,53
14/10/2022	1.1.4.006 ( 6903)	1.1.3.002 ( 3490)	4556	351 BB Rende Fácil - numero 9.903,	19.415,94	19.415,94
Total do Dia :					<b>94.077,52</b>	<b>94.077,52</b>
15/10/2022	2.1.1.198 ( 6545)	2.1.4.006 ( 10)	4557	Pagamento ref. Compra conf. NFE 251498 - SANTISTA TEXTIL LTDA.	4.791,89	4.791,89
Total do Dia :					<b>4.791,89</b>	<b>4.791,89</b>
16/10/2022	2.1.1.068 ( 4657)	2.1.4.006 ( 10)	4558	Pagamento ref. Compra conf. NFE 266782 - TECELAGEM ATLANTICA EIRELI	1.166,66	1.166,66
Total do Dia :					<b>1.166,66</b>	<b>1.166,66</b>
17/10/2022	4.1.2.010 ( 611)	2.1.4.006 ( 10)	4559	PAGTO NESTA DATA CONFORME FT 3185817-22 RODONAVES TRANSP E ENCOMENDAS LTDA.	530,67	530,67
17/10/2022	1.1.5.001 ( 3537)	3.1.1.002 ( 3575)	4560	Venda de Mercadoria a Vista conf. NFE 3167 - MUNICIPIO DE QUARAI	1.469,30	1.469,30
17/10/2022	1.1.5.001 ( 3537)	3.1.1.002 ( 3575)	4561	Venda de Mercadoria a Vista conf. NFE 3168 - MUNICIPIO DE BOM JARDIM DE MINAS	4.609,40	4.609,40
17/10/2022	1.1.5.001 ( 3537)	3.1.1.002 ( 3575)	4562	Venda de Mercadoria a Vista conf. NFE 3169 - MUNICIPIO DE BOM JARDIM DE MINAS	3.844,00	3.844,00
17/10/2022	1.3.1.002 ( 475)	2.1.1.179 ( 6248)	4563	Compra de Mercadoria a Prazo conf. NFE 42899 - DORLYTEX INDUSTRIA DE ELASTICOS LTDA	3.331,80	3.331,80

ETEC - ESCRIT. TEC. DE CONTAB. LTDA



Junta Comercial do Estado do Distrito Federal

Este Livro foi protocolado sob o nº 23/129.876-5 no dia 05/10/2023. Os dados de autenticação estão contidos no Termo de Autenticação que deverá ser validado conforme informações constantes do mesmo.

# LIVRO DIÁRIO

Nome : SILVENINA UNIFORMES LTDA EPP

CNPJ : 18.386.337/0001-44

Página : 233

Data	Conta de Débito	Conta de Crédito	Lanço	Histórico	Valor de Débito	Valor de Crédito
17/10/2022	1.3.1.002 ( 475)	2.1.1.167 ( 6019)	4564	Compra de Mercadoria a Prazo conf. NFE 192825 - TEXMALHA COMERCIO DE TECIDOS LTDA	4.569,24	4.569,24
17/10/2022	2.1.1.167 ( 6019)	2.1.4.006 ( 10)	4565	Pagamento ref. Compra conf. NFE 187958 - TEXMALHA COMERCIO DE TECIDOS LTDA	1.471,74	1.471,74
17/10/2022	2.1.1.221 ( 6859)	2.1.4.006 ( 10)	4566	Pagamento ref. Compra conf. NFE 48046 - LUTHIMA COMERCIO ATACADISTA DE TECIDOS LTDA	371,37	371,37
17/10/2022	1.1.3.002 ( 3490)	1.1.5.001 ( 3537)	4567	632 Ordem Banc 12 Sec Tes Nac - 151264370037- 54 COMPLEXO HOSP UNIVERSI - numero 5.089.756.000.000,	2.950,00	2.950,00
17/10/2022	1.1.3.002 ( 3490)	1.1.5.001 ( 3537)	4568	874 Transferência Agendada - 17/10 3382 420500-6 SENAC CTA MOV - numero 338.200.000.420.500,	8.865,50	8.865,50
17/10/2022	2.1.4.006 ( 10)	1.1.3.002 ( 3490)	4569	331 Saque no TAA - 15/10 16:47 SOP- SUDOESTE 105 - numero 151.647.365.001.833,	100,00	100,00
17/10/2022	2.1.4.006 ( 10)	1.1.3.002 ( 3490)	4570	470 Transferência enviada - 17/10 3603 36041-4 SILVERIO SILVA - numero 613.603.000.036.041,	5.000,00	5.000,00
17/10/2022	4.1.2.016 ( 3865)	1.1.3.002 ( 3490)	4571	144 Pix - Enviado - 15/10 13:28 Lucas Aparecido Afonso Dos - numero 101.701,	140,00	140,00
17/10/2022	4.1.2.016 ( 3865)	1.1.3.002 ( 3490)	4572	144 Pix - Enviado - 15/10 17:15 Walter Resende Costa Junio - numero 101.702,	170,00	170,00
17/10/2022	4.1.2.016 ( 3865)	1.1.3.002 ( 3490)	4573	144 Pix - Enviado - 16/10 22:10 Maria Do Socorro Pereira N - numero 101.703,	38,40	38,40
17/10/2022	4.1.2.016 ( 3865)	1.1.3.002 ( 3490)	4574	144 Pix - Enviado - 17/10 11:27 Joel Celvo Rodrigues Da Si - numero 101.704,	800,00	800,00
17/10/2022	2.1.4.006 ( 10)	1.1.3.002 ( 3490)	4575	109 Pagamento de Boleto - CARTAO DE COMPRA SUPPLIERCARD FUNDO DE - numero 101.705,	4.840,29	4.840,29
17/10/2022	2.1.4.006 ( 10)	1.1.3.002 ( 3490)	4576	109 Pagamento de Boleto - TECELAGEM ATLANTICA EIRELI - numero 101.706,	1.166,66	1.166,66
17/10/2022	2.1.4.006 ( 10)	1.1.3.002 ( 3490)	4577	109 Pagamento de Boleto - RODONAVES TRANSPORTES E ENCOMENDAS LTD - numero 101.707,	530,67	530,67
17/10/2022	2.1.4.006 ( 10)	1.1.3.002 ( 3490)	4578	109 Pagamento de Boleto - LUTHIMA COMERCIO ATACADISTA DE - numero 101.708,	371,37	371,37
17/10/2022	2.1.1.999 ( 4206)	1.1.3.002 ( 3490)	4579	109 Pagamento de Boleto - DL COMERCIO ATACADISTA DE MALHAS EIREL - numero 101.709,	1.403,00	1.403,00
17/10/2022	2.1.4.006 ( 10)	1.1.3.002 ( 3490)	4580	109 Pagamento de Boleto - TEXMALHA COMERCIO DE TECIDOS LTDA - numero 101.710,	1.471,74	1.471,74
17/10/2022	4.1.2.016 ( 3865)	1.1.3.002 ( 3490)	4581	144 Pix - Enviado - 17/10 17:57 Leiliane Da Silva Oliveira - numero 101.711,	1.375,00	1.375,00
17/10/2022	4.1.2.016 ( 3865)	1.1.3.002 ( 3490)	4582	144 Pix - Enviado - 17/10 17:58 Rosa Maria Da Silva Dias - numero 101.712,	2.361,00	2.361,00
17/10/2022	4.1.2.016 ( 3865)	1.1.3.002 ( 3490)	4583	144 Pix - Enviado - 17/10 17:59 Ubiramar Lopes Ribeiro Fon - numero 101.713,	50,00	50,00
17/10/2022	4.1.2.016 ( 3865)	1.1.3.002 ( 3490)	4584	144 Pix - Enviado - 17/10 18:01 Valdirene Ferreira De Sa - numero 101.714,	240,00	240,00
17/10/2022	4.1.3.003 ( 3896)	1.1.3.002 ( 3490)	4585	258 Tarifa Pix Enviado - Tar. agrupadas - ocorrencia 17/10/2022 - numero 822.901.201.136.802,	35,35	35,35
17/10/2022	1.1.3.002 ( 3490)	1.1.4.006 ( 6903)	4586	798 BB Rende Fácil - numero 9.903,	8.277,98	8.277,98
17/10/2022	1.1.3.002 ( 3490)	3.2.1.005 ( 5883)	4587	900 BB Rende Fácil - numero 112.910.200.004.528,	0,01	0,01
Total do Dia :					<b>60.384,49</b>	<b>60.384,49</b>
18/10/2022	2.1.1.198 ( 6545)	2.1.4.006 ( 10)	4588	Pagamento ref. Compra conf. NFE 251471 - SANTISTA TEXTIL LTDA.	5.270,52	5.270,52
18/10/2022	2.1.1.012 ( 3360)	2.1.4.006 ( 10)	4589	Pagamento ref. Compra conf. NFE 27989 - DINAMICA TECIDOS LTDA	14.050,50	14.050,50
18/10/2022	2.1.1.167 ( 6019)	2.1.4.006 ( 10)	4590	Pagamento ref. Compra conf. NFE 188098 - TEXMALHA COMERCIO DE TECIDOS LTDA	852,52	852,52

ETEC - ESCRIT. TEC. DE CONTAB. LTDA



Junta Comercial do Estado do Distrito Federal

Este Livro foi protocolado sob o nº 23/129.876-5 no dia 05/10/2023. Os dados de autenticação estão contidos no Termo de Autenticação que deverá ser validado conforme informações constantes do mesmo.

# LIVRO DIÁRIO

Nome : SILVENINA UNIFORMES LTDA EPP  
 CNPJ : 18.386.337/0001-44  
 Página : 234

Data	Conta de Débito	Conta de Crédito	Lanço	Histórico	Valor de Débito	Valor de Crédito
18/10/2022	2.1.1.179 ( 6248)	2.1.4.006 ( 10)	4591	Pagamento ref. Compra conf. NFE 42605 - DORLYTEX INDUSTRIA DE ELASTICOS LTDA	1.271,68	1.271,68
18/10/2022	1.1.3.002 ( 3490)	1.1.5.001 ( 3537)	4592	870 Transferência recebida - 18/10 0685 6437-8 FDO M ASS SOCI - numero 550.685.000.006.437,	7.800,00	7.800,00
18/10/2022	1.1.3.002 ( 3490)	2.1.4.006 ( 10)	4593	900 Pix - Recebido - 18/10 08:40 46699403000171 UP FERRAGEN - numero 2.137.843.791,	546,00	546,00
18/10/2022	4.1.2.016 ( 3865)	1.1.3.002 ( 3490)	4594	144 Pix - Enviado - 18/10 16:05 Vanderleida Goncalves De O - numero 101.801,	60,00	60,00
18/10/2022	2.1.4.006 ( 10)	1.1.3.002 ( 3490)	4595	109 Pagamento de Boleto - numero 101.802,	5.270,52	5.270,52
18/10/2022	2.1.4.006 ( 10)	1.1.3.002 ( 3490)	4596	109 Pagamento de Boleto - TEXMALHA COMERCIO DE TECIDOS LTDA - numero 101.803,	852,52	852,52
18/10/2022	2.1.4.006 ( 10)	1.1.3.002 ( 3490)	4597	109 Pagamento de Boleto - DINAMICA TECIDOS LTDA - numero 101.804,	14.050,50	14.050,50
18/10/2022	2.1.4.006 ( 10)	1.1.3.002 ( 3490)	4598	109 Pagamento de Boleto - DORLYTEX INDUSTRIA DE ELASTICO - numero 101.805,	1.271,68	1.271,68
18/10/2022	4.1.2.016 ( 3865)	1.1.3.002 ( 3490)	4599	144 Pix - Enviado - 18/10 19:19 Regina Celia Costa Sousa - numero 101.806,	538,50	538,50
18/10/2022	4.1.3.003 ( 3896)	1.1.3.002 ( 3490)	4600	170 Tar Transf Ptos p/ Milhas - Cobrança referente 30/09/2022 - numero 812.910.700.060.628,	30,00	30,00
18/10/2022	4.1.3.003 ( 3896)	1.1.3.002 ( 3490)	4601	258 Tarifa Pix Enviado - Tar. agrupadas - ocorrencia 18/10/2022 - numero 872.911.200.051.577,	6,33	6,33
18/10/2022	1.1.3.002 ( 3490)	1.1.4.006 ( 6903)	4602	798 BB Rende Fácil - numero 9.903,	13.734,04	13.734,04
18/10/2022	1.1.3.002 ( 3490)	3.2.1.005 ( 5883)	4603	900 BB Rende Fácil - numero 112.920.100.005.237,	0,01	0,01
Total do Dia :					<b>65.605,32</b>	<b>65.605,32</b>
19/10/2022	4.1.2.010 ( 611)	2.1.4.006 ( 10)	4604	PAGTO NESTA DATA CONFORME FT FAT BSB 289214 TNT MERCURIO CARGAS E ENCOMENDAS EXPRESSAS LTDA.	342,41	342,41
19/10/2022	1.1.5.001 ( 3537)	3.1.1.002 ( 3575)	4605	Venda de Mercadoria a Vista conf. NFE 3170 - FUNDO MUNICIPAL DE ASSISTENCIA SOCIAL DE CALMON	867,00	867,00
19/10/2022	2.1.1.198 ( 6545)	2.1.4.006 ( 10)	4606	Pagamento ref. Compra conf. NFE 254430 - SANTISTA TEXTIL LTDA.	14.753,21	14.753,21
19/10/2022	4.1.2.016 ( 3865)	1.1.3.002 ( 3490)	4607	144 Pix - Enviado - 19/10 15:29 Lucimar Amancia Da Silva - numero 101.901,	1.510,00	1.510,00
19/10/2022	4.1.2.016 ( 3865)	1.1.3.002 ( 3490)	4608	144 Pix - Enviado - 19/10 17:34 Regina Celia Costa Sousa - numero 101.902,	321,50	321,50
19/10/2022	2.1.4.006 ( 10)	1.1.3.002 ( 3490)	4609	109 Pagamento de Boleto - numero 101.903,	14.753,21	14.753,21
19/10/2022	2.1.4.006 ( 10)	1.1.3.002 ( 3490)	4610	109 Pagamento de Boleto - TNT MERCURIO - numero 101.904,	342,41	342,41
19/10/2022	4.1.3.003 ( 3896)	1.1.3.002 ( 3490)	4611	258 Tarifa Pix Enviado - Tar. agrupadas - ocorrencia 19/10/2022 - numero 872.921.200.052.311,	13,18	13,18
19/10/2022	1.1.3.002 ( 3490)	1.1.4.006 ( 6903)	4612	798 BB Rende Fácil - numero 9.903,	16.940,29	16.940,29
19/10/2022	1.1.3.002 ( 3490)	3.2.1.005 ( 5883)	4613	900 BB Rende Fácil - numero 112.930.100.005.016,	0,01	0,01
Total do Dia :					<b>49.843,22</b>	<b>49.843,22</b>
20/10/2022	2.1.2.004 ( 4)	2.1.4.006 ( 10)	4614	PAGTO DE GPS - INSS 09/2022.	1.194,73	1.194,73
20/10/2022	2.1.3.001 ( 468)	2.1.4.006 ( 10)	4615	PAGTO GUIA SIMPLES NACIONAL MÊS 09/2022	76.417,29	76.417,29
20/10/2022	2.1.3.003 ( 697)	2.1.4.006 ( 10)	4616	PAGTO NESTA DATA CONFORME DARF- IRRF REF. MÊS 09/2022.	623,87	623,87
20/10/2022	4.1.2.010 ( 611)	2.1.4.006 ( 10)	4617	PAGTO NESTA DATA CONFORME FT 0398739-6 RODO DANNY TRANSP LOG LTDA.	369,25	369,25
20/10/2022	1.3.1.004 ( 2981)	3.1.1.003 ( 3582)	4618	Remessa para industrialização por encomenda NFE 3171- MAXCOLOR ESTAMPARIA.	10.856,00	10.856,00
20/10/2022	1.3.1.002 ( 475)	2.1.1.012 ( 3360)	4619	Compra de Mercadoria a Prazo conf. NFE 28399 - DINAMICA TECIDOS LTDA	11.276,67	11.276,67
20/10/2022	1.3.1.002 ( 475)	2.1.1.087 ( 4879)	4620	Compra de Mercadoria a Prazo conf. NFE 1730282 - EXCIM IMPORTACAO E EXPORTACAO S/A	4.902,69	4.902,69

ETEC - ESCRIT. TEC. DE CONTAB. LTDA



Junta Comercial do Estado do Distrito Federal

Este Livro foi protocolado sob o nº 23/129.876-5 no dia 05/10/2023. Os dados de autenticação estão contidos no Termo de Autenticação que deverá ser validado conforme informações constantes do mesmo.

# LIVRO DIÁRIO

Nome : SILVENINA UNIFORMES LTDA EPP

CNPJ : 18.386.337/0001-44

Página : 235

Data	Conta de Débito	Conta de Crédito	Lanço	Histórico	Valor de Débito	Valor de Crédito
20/10/2022	1.3.1.001 ( 93)	2.1.4.006 ( 10)	4621	Compra de Mercadoria a Vista conf. NFE 65310 - LEROY MERLIN CIA BRASILEIRA DE BRICOLAGEM	2.699,90	2.699,90
20/10/2022	1.3.1.001 ( 93)	2.1.4.006 ( 10)	4622	Compra de Mercadoria a Vista conf. NFE 10538 - Simao Malhas Comercio e Confeccoos LTDA	19,50	19,50
20/10/2022	1.3.1.001 ( 93)	1.1.1.001 ( 1)	4623	Compra de Mercadoria a Vista conf. NFE 10539 - Simao Malhas Comercio e Confeccoos LTDA	88,37	88,37
20/10/2022	1.3.1.001 ( 93)	1.1.1.001 ( 1)	4624	Compra de Mercadoria a Vista conf. NFE 10540 - Simao Malhas Comercio e Confeccoos LTDA	12,58	12,58
20/10/2022	2.1.1.216 ( 6804)	2.1.4.006 ( 10)	4625	Pagamento ref. Compra conf. NFE 12133 - VIA DA MODA CONFECOOS LTDA ME	350,10	350,10
20/10/2022	2.1.1.079 ( 4763)	2.1.4.006 ( 10)	4626	Pagamento ref. Compra conf. NFE 184160 - CIA VALENCA INDUSTRIAL	24.759,34	24.759,34
20/10/2022	2.1.1.195 ( 6507)	2.1.4.006 ( 10)	4627	Pagamento ref. Compra conf. NFE 93367 - FABRICA DE TECIDOS SANTA MARGARIDA S/A	2.442,51	2.442,51
20/10/2022	1.1.3.002 ( 3490)	1.1.5.001 ( 3537)	4628	870 Transferência recebida - 20/10 4547 61950-7 PMNR REC PROPR - numero 554.547.000.061.950,	5.287,15	5.287,15
20/10/2022	1.1.3.002 ( 3490)	1.1.5.001 ( 3537)	4629	976 TED-Crédito em Conta - 104 3677 23109604000176 INVEST NA REDE - numero 246.778.044,	31.680,00	31.680,00
20/10/2022	1.1.1.001 ( 1)	1.1.3.002 ( 3490)	4630	144 Pix - Enviado - 20/10 17:54 Maria Edlene Vieira De Ale - numero 102.001,	800,00	800,00
20/10/2022	1.1.1.001 ( 1)	1.1.3.002 ( 3490)	4631	144 Pix - Enviado - 20/10 17:57 Thais Fernanda Souza De Oi - numero 102.002,	800,00	800,00
20/10/2022	2.1.4.006 ( 10)	1.1.3.002 ( 3490)	4632	109 Pagamento de Boleto - FABRICA DE TECIDOS SANTA MARGA - numero 102.003,	2.442,51	2.442,51
20/10/2022	2.1.4.006 ( 10)	1.1.3.002 ( 3490)	4633	109 Pagamento de Boleto - SALUS - FUNDO DE I. EM D. C. M. LP - numero 102.004,	24.759,34	24.759,34
20/10/2022	2.1.4.006 ( 10)	1.1.3.002 ( 3490)	4634	109 Pagamento de Boleto - RODO DANNY TRANSPORTES E LOGISTICA EIR - numero 102.005,	369,25	369,25
20/10/2022	2.1.1.216 ( 6804)	1.1.3.002 ( 3490)	4635	109 Pagamento de Boleto - VIA DA MODA CONFECOOS LTDA - numero 102.006,	391,90	391,90
20/10/2022	2.1.4.006 ( 10)	1.1.3.002 ( 3490)	4636	109 Pagamento de Boleto - VIA DA MODA CONFECOOS LTDA - numero 102.007,	350,10	350,10
20/10/2022	2.1.4.006 ( 10)	1.1.3.002 ( 3490)	4637	375 Impostos - RFB-DARF CODIGO DE BARRAS - numero 102.008,	1.194,73	1.194,73
20/10/2022	2.1.4.006 ( 10)	1.1.3.002 ( 3490)	4638	375 Impostos - DAS - SIMPLES NACIONAL - numero 102.009,	76.417,29	76.417,29
20/10/2022	2.1.4.006 ( 10)	1.1.3.002 ( 3490)	4639	375 Impostos - DARF - 18.386.337/0001-44 - 0561 - numero 102.010,	623,87	623,87
20/10/2022	1.1.3.002 ( 3490)	1.1.4.006 ( 6903)	4640	798 BB Rende Fácil - numero 9.903,	71.181,83	71.181,83
20/10/2022	1.1.3.002 ( 3490)	3.2.1.005 ( 5883)	4641	900 BB Rende Fácil - numero 112.940.100.005.301,	0,01	0,01
Total do Dia :					<b>352.310,78</b>	<b>352.310,78</b>
21/10/2022	4.1.2.010 ( 611)	2.1.4.006 ( 10)	4642	PAGTO NESTA DATA CONFORME FT 2210010093 BRASPRESS TRANSPORTES URGENTES LTDA.	599,03	599,03
21/10/2022	4.1.2.010 ( 611)	2.1.4.006 ( 10)	4643	PAGTO NESTA DATA CONFORME FT 2209152393 BRASPRESS TRANSPORTES URGENTES LTDA.	477,75	477,75
21/10/2022	1.1.5.001 ( 3537)	3.1.1.002 ( 3575)	4644	Venda de Mercadoria a Vista conf. NFE 3172 - COMANDO 6ª REGIÃO MILITAR	3.590,90	3.590,90
21/10/2022	1.1.5.001 ( 3537)	3.1.1.002 ( 3575)	4645	Venda de Mercadoria a Vista conf. NFE 3173 - SERVICO NAC. DE APREND. COMERCIAL	14.637,00	14.637,00
21/10/2022	2.1.1.047 ( 4039)	2.1.4.006 ( 10)	4646	Pagamento ref. Compra conf. NFE 8322 - ROVEST COMERCIAL LTDA	1.113,00	1.113,00
21/10/2022	1.1.3.002 ( 3490)	1.1.5.001 ( 3537)	4647	870 Transferência recebida - 21/10 5358 760-9 PREFEITURA MUN - numero 555.358.000.000.760,	433,50	433,50

ETEC - ESCRIT. TEC. DE CONTAB. LTDA



Junta Comercial do Estado do Distrito Federal

Este Livro foi protocolado sob o nº 23/129.876-5 no dia 05/10/2023. Os dados de autenticação estão contidos no Termo de Autenticação que deverá ser validado conforme informações constantes do mesmo.

# LIVRO DIÁRIO

Nome : SILVENINA UNIFORMES LTDA EPP  
 CNPJ : 18.386.337/0001-44  
 Página : 236

Data	Conta de Débito	Conta de Crédito	Lanço	Histórico	Valor de Débito	Valor de Crédito
21/10/2022	1.1.3.002 ( 3490)	1.1.5.001 ( 3537)	4648	632 Ordem Bancária - 444779090001-00 MUNICIPIO DE MARILIA - numero 202.210.210.006.837,	400,50	400,50
21/10/2022	1.1.3.002 ( 3490)	1.1.5.001 ( 3537)	4649	632 Ordem Bancária - 444779090001-00 MUNICIPIO DE MARILIA - numero 202.210.210.006.838,	1.548,00	1.548,00
21/10/2022	1.1.3.002 ( 3490)	1.1.5.001 ( 3537)	4650	632 Ordem Bancária - 444779090001-00 MUNICIPIO DE MARILIA - numero 202.210.210.006.839,	3.656,62	3.656,62
21/10/2022	4.1.2.016 ( 3865)	1.1.3.002 ( 3490)	4651	144 Pix - Enviado - 21/10 12:23 Leandro Fernandes Da Silva - numero 102.101,	1.267,50	1.267,50
21/10/2022	4.1.2.016 ( 3865)	1.1.3.002 ( 3490)	4652	144 Pix - Enviado - 21/10 14:25 Vanderleida Goncalves De O - numero 102.102,	60,00	60,00
21/10/2022	1.1.1.001 ( 1)	1.1.3.002 ( 3490)	4653	363 Pagto conta telefone - SKY SERVICOS - numero 102.103,	129,90	129,90
21/10/2022	2.1.4.006 ( 10)	1.1.3.002 ( 3490)	4654	109 Pagamento de Boletto - BRASPRESS TRANSPORTES URGENTES LTDA - numero 102.104,	599,03	599,03
21/10/2022	2.1.4.006 ( 10)	1.1.3.002 ( 3490)	4655	109 Pagamento de Boletto - BRASPRESS TRANSPORTES URGENTES LTDA - numero 102.105,	477,75	477,75
21/10/2022	2.1.4.006 ( 10)	1.1.3.002 ( 3490)	4656	109 Pagamento de Boletto - ROVEST COMERCIAL LTDA - numero 102.106,	1.113,00	1.113,00
21/10/2022	4.1.3.003 ( 3896)	1.1.3.002 ( 3490)	4657	258 Tarifa Pix Enviado - Tar. agrupadas - ocorrencia 21/10/2022 - numero 872.941.200.021.643,	11,00	11,00
21/10/2022	1.1.4.006 ( 6903)	1.1.3.002 ( 3490)	4658	351 BB Rende Fácil - numero 9.903,	2.380,45	2.380,45
Total do Dia :					<b>32.494,93</b>	<b>32.494,93</b>
22/10/2022	2.1.1.151 ( 5760)	2.1.4.006 ( 10)	4659	Pagamento ref. Compra conf. NFE 22909 - LANIFICIO RESFIBRA LTDA.	17.155,66	17.155,66
Total do Dia :					<b>17.155,66</b>	<b>17.155,66</b>
23/10/2022	2.1.1.038 ( 4398)	2.1.4.006 ( 10)	4660	Pagamento ref. Compra conf. NFE 154547 - WEDGE CALCADOS LTDA	548,60	548,60
23/10/2022	2.1.1.159 ( 5937)	2.1.4.006 ( 10)	4661	Pagamento ref. Compra conf. NFE 232810 - ITA - DISTRIB. DE MALHAS E TECIDOS LTDA	779,02	779,02
Total do Dia :					<b>1.327,62</b>	<b>1.327,62</b>
24/10/2022	4.1.2.010 ( 611)	2.1.4.006 ( 10)	4662	PAGTO NESTA DATA CONFORME FT 491882 TRANSPORTES RODOVIA SUL.	286,20	286,20
24/10/2022	1.3.1.007 ( 6651)	3.1.1.003 ( 3582)	4663	Industrialização efetuada por outra empresa quando a mercadoria remetida para utilização no processo de industrialização não transitou pelo estabelecimento adquirente da mercadoria NFE 9993 - MAXCOLOR ESTAMPARIA LTDA.	1.760,00	1.760,00
24/10/2022	1.3.1.002 ( 475)	2.1.1.037 ( 4381)	4664	Compra de Mercadoria a Prazo conf. NFE 6988 - QUATRO COMERCIO DE MALHAS LTDA ME	1.100,20	1.100,20
24/10/2022	1.3.1.001 ( 93)	1.1.1.001 ( 1)	4665	Compra de Mercadoria a Vista conf. NFE 2669 - BRASSACO EMBALAGENS LTDA FILIAL	60,00	60,00
24/10/2022	2.1.1.218 ( 6828)	2.1.4.006 ( 10)	4666	Pagamento ref. Compra conf. NFE 9382 - RICARDO MIGUEL GANIM	11.803,04	11.803,04
24/10/2022	2.1.1.037 ( 4381)	2.1.4.006 ( 10)	4667	Pagamento ref. Compra conf. NFE 6887 - QUATRO COMERCIO DE MALHAS LTDA ME	129,70	129,70
24/10/2022	1.1.3.002 ( 3490)	2.1.4.006 ( 10)	4668	870 Transferência recebida - 24/10 1235 450146-2 PRORROUPAS CONF - numero 611.235.000.450.146,	20.600,00	20.600,00
24/10/2022	4.1.2.016 ( 3865)	1.1.3.002 ( 3490)	4669	144 Pix - Enviado - 24/10 07:55 Maria Do Socorro Pereira N - numero 102.401,	38,00	38,00
24/10/2022	2.1.4.006 ( 10)	1.1.3.002 ( 3490)	4670	109 Pagamento de Boletto - LANIFICIO RESFIBRA LTDA - numero 102.402,	17.155,66	17.155,66

ETEC - ESCRIT. TEC. DE CONTAB. LTDA



Junta Comercial do Estado do Distrito Federal

Este Livro foi protocolado sob o nº 23/129.876-5 no dia 05/10/2023. Os dados de autenticação estão contidos no Termo de Autenticação que deverá ser validado conforme informações constantes do mesmo.

# LIVRO DIÁRIO

Nome : SILVENINA UNIFORMES LTDA EPP

CNPJ : 18.386.337/0001-44

Página : 237

Data	Conta de Débito	Conta de Crédito	Lanço	Histórico	Valor de Débito	Valor de Crédito
24/10/2022	2.1.1.999 ( 4206)	1.1.3.002 ( 3490)	4671	109 Pagamento de Boleto - DL COMERCIO ATACADISTA DE MALHAS EIREL - numero 102.403,	219,00	219,00
24/10/2022	2.1.1.219 ( 6835)	1.1.3.002 ( 3490)	4672	109 Pagamento de Boleto - COMERCIO DE TECIDOS PEDRA NEGRA LTDA - numero 102.404,	1.648,17	1.648,17
24/10/2022	2.1.4.006 ( 10)	1.1.3.002 ( 3490)	4673	109 Pagamento de Boleto - SOFT WORKS EPI CALCADOS LTDA - numero 102.405,	548,60	548,60
24/10/2022	2.1.4.006 ( 10)	1.1.3.002 ( 3490)	4674	109 Pagamento de Boleto - ITA - DISTRIBUIDORA DE MALHAS - numero 102.406,	779,02	779,02
24/10/2022	2.1.4.006 ( 10)	1.1.3.002 ( 3490)	4675	109 Pagamento de Boleto - TRANS RODOVIA SUL LTDA RODOSUL - numero 102.407,	286,20	286,20
24/10/2022	2.1.4.006 ( 10)	1.1.3.002 ( 3490)	4676	109 Pagamento de Boleto - RICARDO MIGUEL GANIM-ME - numero 102.408,	11.803,04	11.803,04
24/10/2022	2.1.4.006 ( 10)	1.1.3.002 ( 3490)	4677	109 Pagamento de Boleto - QUATRO COMERCIO DE MALHAS LTDA ME - numero 102.409,	129,70	129,70
24/10/2022	4.1.3.003 ( 3896)	1.1.3.002 ( 3490)	4678	258 Tarifa Pix Enviado - Tar. agrupadas - ocorrencia 24/10/2022 - numero 822.971.200.064.580,	1,00	1,00
24/10/2022	1.1.3.002 ( 3490)	1.1.4.006 ( 6903)	4679	798 BB Rende Fácil - numero 9.903,	12.008,39	12.008,39
24/10/2022	1.1.3.002 ( 3490)	3.2.1.005 ( 5883)	4680	900 BB Rende Fácil - numero 112.980.100.005.220,	0,01	0,01
Total do Dia :					<b>80.355,93</b>	<b>80.355,93</b>
25/10/2022	4.1.3.009 ( 5784)	2.1.4.006 ( 10)	4681	PAGTO NESTA DATA CONFORME DAR-PARCELAMENTO ADM LEI 432/01, PARCELA 36/59.	821,20	821,20
25/10/2022	2.1.1.028 ( 3926)	2.1.4.006 ( 10)	4682	Pagamento ref. Compra conf. NFE 188032 - Trisoft Textil Ltda	3.729,60	3.729,60
25/10/2022	1.1.5.001 ( 3537)	3.1.1.002 ( 3575)	4683	Venda de Mercadoria a Vista conf. NFE 3174 - MUNICIPIO DE MARILIA	4.872,00	4.872,00
25/10/2022	1.1.5.001 ( 3537)	3.1.1.002 ( 3575)	4684	Venda de Mercadoria a Vista conf. NFE 3175 - MUNICIPIO DE MARILIA	2.436,00	2.436,00
25/10/2022	1.1.5.001 ( 3537)	3.1.1.002 ( 3575)	4685	Venda de Mercadoria a Vista conf. NFE 3176 - MUNICIPIO DE MARILIA	1.290,00	1.290,00
25/10/2022	1.1.5.001 ( 3537)	3.1.1.002 ( 3575)	4686	Venda de Mercadoria a Vista conf. NFE 3177 - MUNICIPIO DE MARILIA	14.616,00	14.616,00
25/10/2022	1.1.5.001 ( 3537)	3.1.1.002 ( 3575)	4687	Venda de Mercadoria a Vista conf. NFE 3178 - MUNICIPIO DE MARILIA	7.308,00	7.308,00
25/10/2022	1.1.5.001 ( 3537)	3.1.1.002 ( 3575)	4688	Venda de Mercadoria a Vista conf. NFE 3179 - MUNICIPIO DE MARILIA	258,00	258,00
25/10/2022	1.1.5.001 ( 3537)	3.1.1.002 ( 3575)	4689	Venda de Mercadoria a Vista conf. NFE 3180 - MUNICIPIO DE MARILIA	516,90	516,90
25/10/2022	1.3.1.002 ( 475)	2.1.1.195 ( 6507)	4690	Compra de Mercadoria a Prazo conf. NFE 94143 - FABRICA DE TECIDOS SANTA MARGARIDA S/A	4.875,12	4.875,12
25/10/2022	1.3.1.001 ( 93)	2.1.4.006 ( 10)	4691	Compra de Mercadoria a Vista conf. NFE 86719 - PH COMERCIO ATACADISTA DE EMBALAGENS EIRELI EPP	145,35	145,35
25/10/2022	1.1.3.002 ( 3490)	1.1.5.001 ( 3537)	4692	976 TED-Crédito em Conta - 070 0100 394684000153 GDF/CONTA UNIC - numero 33.094.981,	62.250,00	62.250,00
25/10/2022	2.1.4.006 ( 10)	1.1.3.002 ( 3490)	4693	470 Transferência enviada - 25/10 1022 108230-2 TIAGO TINOCCO O - numero 611.022.000.108.230,	1.740,00	1.740,00
25/10/2022	2.1.4.006 ( 10)	1.1.3.002 ( 3490)	4694	470 Transferência enviada - 25/10 1022 108230-2 TIAGO TINOCCO O - numero 611.022.000.108.230,	290,00	290,00
25/10/2022	2.1.4.006 ( 10)	1.1.3.002 ( 3490)	4695	470 Transferência enviada - 25/10 3603 36041-4 SILVERIO SILVA - numero 613.603.000.036.041,	4.000,00	4.000,00
25/10/2022	2.1.4.006 ( 10)	1.1.3.002 ( 3490)	4696	144 Pix - Enviado - 25/10 12:51 Tiago Tinoco Oliveira Fons - numero 102.501,	100,00	100,00
25/10/2022	2.1.4.006 ( 10)	1.1.3.002 ( 3490)	4697	144 Pix - Enviado - 25/10 14:26 Ph Comercio Atacadista De - numero 102.502,	145,35	145,35

ETEC - ESCRIT. TEC. DE CONTAB. LTDA



Junta Comercial do Estado do Distrito Federal

Este Livro foi protocolado sob o nº 23/129.876-5 no dia 05/10/2023. Os dados de autenticação estão contidos no Termo de Autenticação que deverá ser validado conforme informações constantes do mesmo.

# LIVRO DIÁRIO

Nome : SILVENINA UNIFORMES LTDA EPP

CNPJ : 18.386.337/0001-44

Página : 238

Data	Conta de Débito	Conta de Crédito	Lanço	Histórico	Valor de Débito	Valor de Crédito
25/10/2022	2.1.4.006 ( 10)	1.1.3.002 ( 3490)	4698	109 Pagamento de Boleto - TRISOFT TEXTIL LTDA - numero 102.503,	3.744,48	3.744,48
25/10/2022	2.1.4.006 ( 10)	1.1.3.002 ( 3490)	4699	375 Impostos - GDF CONTA ARRECADACAO - numero 102.504,	821,20	821,20
25/10/2022	2.1.4.006 ( 10)	1.1.3.002 ( 3490)	4700	109 Pagamento de Boleto - COTEMINAS SA - numero 102.505,	2.430,99	2.430,99
25/10/2022	2.1.4.006 ( 10)	1.1.3.002 ( 3490)	4701	109 Pagamento de Boleto - COTEMINAS SA - numero 102.506,	435,46	435,46
25/10/2022	4.1.2.016 ( 3865)	1.1.3.002 ( 3490)	4702	144 Pix - Enviado - 25/10 20:09 Maria Dos Reis Dos Santos - numero 102.507,	1.350,00	1.350,00
25/10/2022	4.1.3.003 ( 3896)	1.1.3.002 ( 3490)	4703	258 Tarifa Pix Enviado - Tar. agrupadas - ocorrencia 25/10/2022 - numero 842.981.200.223.743,	10,00	10,00
25/10/2022	4.1.3.003 ( 3896)	1.1.3.002 ( 3490)	4704	142 Tarifa MSG - Mês Anterior - Cobrança referente 10/10/2022 - numero 892.980.800.219.930,	6,50	6,50
25/10/2022	1.1.4.006 ( 6903)	1.1.3.002 ( 3490)	4705	351 BB Rende Fácil - numero 9.903,	47.176,03	47.176,03
25/10/2022	2.2.3.001 ( 208)	2.1.4.006 ( 10)	4706	Lucros distribuídos referente ao exercicio de 2021 ao sócio, TIAGO TINOCO OLIVEIRA FONSECA	20.000,00	20.000,00
25/10/2022	2.2.3.001 ( 208)	2.1.4.006 ( 10)	4707	Lucros distribuídos referente ao exercicio de 2021 ao sócio, ISABEL ABDALLAH FONSECA	12.500,00	12.500,00
25/10/2022	4.1.3.006 ( 642)	2.1.4.006 ( 10)	4708	109 Pagamento de Boleto - TRISOFT TEXTIL LTDA - numero 102.503, REF JUROS.	14,88	14,88
Total do Dia :					<b>197.883,06</b>	<b>197.883,06</b>
26/10/2022	1.1.5.001 ( 3537)	3.1.1.002 ( 3575)	4709	Venda de Mercadoria a Vista conf. NFE 3181 - INSTITUTO FEDERAL DE EDUCACAO, CIENCIA E TECNOLOGIA DE SANTA	10.514,00	10.514,00
26/10/2022	2.1.1.160 ( 5944)	2.1.4.006 ( 10)	4710	Pagamento ref. Compra conf. NFE 191388 - INDUSTRIA DE LINHAS TRICHE LTDA	1.473,25	1.473,25
26/10/2022	1.1.3.002 ( 3490)	1.1.5.001 ( 3537)	4711	870 Transferência recebida - 26/10 0901 15019-3 BOM RETIROBL P - numero 550.901.000.015.019,	433,50	433,50
26/10/2022	1.1.3.002 ( 3490)	1.1.5.001 ( 3537)	4712	632 Ordem Bancária - 003945850001-71 ESTADO DE RONDONIA - numero 202.210.250.017.372,	4.920,00	4.920,00
26/10/2022	2.1.4.006 ( 10)	1.1.3.002 ( 3490)	4713	470 Transferência enviada - 26/10 1022 108230-2 TIAGO TINOCO O - numero 611.022.000.108.230,	600,00	600,00
26/10/2022	2.1.4.006 ( 10)	1.1.3.002 ( 3490)	4714	470 Transferência enviada - 26/10 1022 108230-2 TIAGO TINOCO O - numero 611.022.000.108.230,	5.400,00	5.400,00
26/10/2022	4.1.2.016 ( 3865)	1.1.3.002 ( 3490)	4715	144 Pix - Enviado - 26/10 13:45 Vanderleida Goncalves De O - numero 102.601,	60,00	60,00
26/10/2022	2.1.4.006 ( 10)	1.1.3.002 ( 3490)	4716	109 Pagamento de Boleto - BB ADMINISTRADORA DE CARTOES - numero 102.602,	6.425,02	6.425,02
26/10/2022	2.1.4.006 ( 10)	1.1.3.002 ( 3490)	4717	109 Pagamento de Boleto - INDUSTRIA DE LINHAS TRICHE LTDA - numero 102.603,	1.473,25	1.473,25
26/10/2022	2.1.4.006 ( 10)	1.1.3.002 ( 3490)	4718	328 Pagto cartão crédito - EMPRESARIAL ELO - numero 153.898.329,	908,57	908,57
26/10/2022	4.1.3.003 ( 3896)	1.1.3.002 ( 3490)	4719	258 Tarifa Pix Enviado - Tar. agrupadas - ocorrencia 26/10/2022 - numero 872.991.200.008.957,	1,00	1,00
26/10/2022	1.1.3.002 ( 3490)	1.1.4.006 ( 6903)	4720	798 BB Rende Fácil - numero 9.903,	9.514,34	9.514,34
26/10/2022	1.1.3.002 ( 3490)	3.2.1.005 ( 5883)	4721	900 BB Rende Fácil - numero 113.000.100.006.369,	0,01	0,01
Total do Dia :					<b>41.722,94</b>	<b>41.722,94</b>
27/10/2022	4.1.2.010 ( 611)	2.1.4.006 ( 10)	4722	PAGTO NESTA DATA CONFORME DOC. AUXIL. DO CONHEC. DE TRANSP ELETR. 379206 RODONAVES TRANSPORTES E ENCOMENDAS LTDA.	3.140,00	3.140,00
27/10/2022	1.1.5.001 ( 3537)	3.1.1.002 ( 3575)	4723	Venda de Mercadoria a Vista conf. NFE 3182 - CASA DA MOEDA DO BRASIL CMB	103.300,00	103.300,00

ETEC - ESCRIT. TEC. DE CONTAB. LTDA



Junta Comercial do Estado do Distrito Federal

Este Livro foi protocolado sob o nº 23/129.876-5 no dia 05/10/2023. Os dados de autenticação estão contidos no Termo de Autenticação que deverá ser validado conforme informações constantes do mesmo.



# LIVRO DIÁRIO

Nome : SILVENINA UNIFORMES LTDA EPP

CNPJ : 18.386.337/0001-44

Página : 239

Data	Conta de Débito	Conta de Crédito	Lanço	Histórico	Valor de Débito	Valor de Crédito
27/10/2022	1.1.5.001 ( 3537)	3.1.1.002 ( 3575)	4724	Venda de Mercadoria a Vista conf. NFE 3183 - BASE ADMINISTRATIVA DO QGEX	32.115,00	32.115,00
27/10/2022	1.1.5.001 ( 3537)	3.1.1.002 ( 3575)	4725	Venda de Mercadoria a Vista conf. NFE 3184 - 22 GRUPO DE ARTILHARIA DE CAMPANHA AUTOPROPULSADO	1.048,68	1.048,68
27/10/2022	4.1.2.007 ( 604)	2.1.4.006 ( 10)	4726	Aquisição de Serviço a Vista conf. NFE 1281 - ETEC ESCRITORIO TECNICO DE CONTABILIDADE LTDA - ME	1.212,00	1.212,00
27/10/2022	1.1.3.002 ( 3490)	1.1.5.001 ( 3537)	4727	632 Ordem Bancária - 111557650001-17 FUNDO MUNICIPAL DE SAU - numero 202.210.260.009.008,	21.577,08	21.577,08
27/10/2022	1.1.3.002 ( 3490)	1.1.5.001 ( 3537)	4728	874 Transferência Agendada - 27/10 3382 420500-6 SENAC CTA MOV - numero 338.200.000.420.500,	19.337,50	19.337,50
27/10/2022	4.1.2.016 ( 3865)	1.1.3.002 ( 3490)	4729	144 Pix - Enviado - 27/10 12:21 Valdirene Ferreira De Sa - numero 102.701,	440,00	440,00
27/10/2022	4.1.2.007 ( 604)	1.1.3.002 ( 3490)	4730	144 Pix - Enviado - 27/10 18:03 Etec Esc Tec Contabilidade - numero 102.702,	1.212,00	1.212,00
27/10/2022	4.1.3.003 ( 3896)	1.1.3.002 ( 3490)	4731	258 Tarifa Pix Enviado - Tar. agrupadas - ocorrencia 27/10/2022 - numero 863.001.200.076.228,	14,35	14,35
27/10/2022	1.1.4.006 ( 6903)	1.1.3.002 ( 3490)	4732	351 BB Rende Fácil - numero 9.903,	39.248,24	39.248,24
Total do Dia :					<b>222.644,85</b>	<b>222.644,85</b>
28/10/2022	4.1.2.010 ( 611)	2.1.4.006 ( 10)	4733	PAGTO NESTA DATA CONFORME FT 2210080279 BRASPRESS TRANSPORTES URGENTES LTDA.	1.114,36	1.114,36
28/10/2022	1.1.5.001 ( 3537)	3.1.1.002 ( 3575)	4734	Venda de Mercadoria a Vista conf. NFE 3185 - FUNDACAO DE SAUDE PUBLICA DE NOVO HAMBURGO	4.184,00	4.184,00
28/10/2022	1.3.1.001 ( 93)	1.1.1.001 ( 1)	4735	Compra de Mercadoria a Vista conf. NFE 10592 - Simao Malhas Comercio e Confeccoes LTDA	32,70	32,70
28/10/2022	1.1.3.002 ( 3490)	1.1.5.001 ( 3537)	4736	976 TED-Crédito em Conta - 104 4497 33469172000168 SERVICO NACION - numero 248.075.237,	16.252,50	16.252,50
28/10/2022	1.1.3.002 ( 3490)	1.1.5.001 ( 3537)	4737	976 TED-Crédito em Conta - 104 4497 33469172000168 SERVICO NACION - numero 248.075.288,	10.526,50	10.526,50
28/10/2022	2.1.4.006 ( 10)	1.1.3.002 ( 3490)	4738	470 Transferência enviada - 28/10 1022 108230-2 TIAGO TINOCO O - numero 611.022.000.108.230,	3.600,00	3.600,00
28/10/2022	4.0.1.001 ( 3445)	1.1.3.002 ( 3490)	4739	109 Pagamento de Boleto - ARMARINHOS NOVIDADES LTDA - numero 102.801,	894,31	894,31
28/10/2022	2.1.4.006 ( 10)	1.1.3.002 ( 3490)	4740	109 Pagamento de Boleto - BRASPRESS TRANSPORTES URGENTES LTDA - numero 102.802,	1.114,36	1.114,36
28/10/2022	1.1.1.001 ( 1)	1.1.3.002 ( 3490)	4741	109 Pagamento de Boleto - POLICIA FEDERAL - PASSAPORTE - numero 102.803,	257,25	257,25
28/10/2022	4.1.4.012 ( 680)	1.1.3.002 ( 3490)	4742	109 Pagamento de Boleto - POLICIA FEDERAL - PASSAPORTE - numero 102.804,	257,25	257,25
28/10/2022	1.1.4.006 ( 6903)	1.1.3.002 ( 3490)	4743	351 BB Rende Fácil - numero 9.903,	20.655,83	20.655,83
Total do Dia :					<b>58.889,06</b>	<b>58.889,06</b>
29/10/2022	2.1.1.188 ( 6392)	1.1.1.001 ( 1)	4744	Pagamento ref. Compra conf. NFE 33027 - ARMARINHO NOVIDADES LTDA	894,31	894,31
29/10/2022	2.1.1.091 ( 4916)	2.1.4.006 ( 10)	4745	Pagamento ref. Compra conf. NFE 178227 - MENEGHEL INDUSTRIA TEXTIL LTDA	708,00	708,00
Total do Dia :					<b>1.602,31</b>	<b>1.602,31</b>
30/10/2022	2.1.1.087 ( 4879)	2.1.4.006 ( 10)	4746	Pagamento ref. Compra conf. NFE 1701726 - EXCIM IMPORTACAO E EXPORTACAO S/A	382,91	382,91
30/10/2022	2.1.1.188 ( 6392)	2.1.4.006 ( 10)	4747	Pagamento ref. Compra conf. NFE 33547 - ARMARINHO NOVIDADES LTDA	252,23	252,23

ETEC - ESCRIT. TEC. DE CONTAB. LTDA



Junta Comercial do Estado do Distrito Federal

Este Livro foi protocolado sob o nº 23/129.876-5 no dia 05/10/2023. Os dados de autenticação estão contidos no Termo de Autenticação que deverá ser validado conforme informações constantes do mesmo.

# LIVRO DIÁRIO

Nome : SILVENINA UNIFORMES LTDA EPP  
 CNPJ : 18.386.337/0001-44  
 Página : 240

Data	Conta de Débito	Conta de Crédito	Lanço	Histórico	Valor de Débito	Valor de Crédito
30/10/2022	2.1.1.133 ( 5517)	2.1.4.006 ( 10)	4748	Pagamento ref. Compra conf. NFE 26337 - PCT COMERCIO DE TAPECARIA LTDA ME.	2.848,58	2.848,58
Total do Dia :					<b>3.483,72</b>	<b>3.483,72</b>
31/10/2022	4.1.1.001 ( 482)		4749	Vr. ref. PRO LABORE c/ folha - pro-labore	6.101,06	
31/10/2022	4.1.1.002 ( 499)		4749	Vr. ref. SALARIO MES CIVIL c/ folha	6.424,19	
31/10/2022		3.2.1.001 ( 3)	4749	Desc. VALE TRANSPORTE c/ folha		385,46
31/10/2022		4.1.1.002 ( 499)	4749	Desc. ADIANTAMENTO SALARIO c/ folha		2.400,00
31/10/2022		3.2.1.001 ( 3)	4749	Desc. FALTAS c/ folha		70,02
31/10/2022		2.1.2.004 ( 4)	4749	Desc. INSS - Mensal c/ folha		517,31
31/10/2022		2.1.2.004 ( 4)	4749	Desc. INSS - Mensal c/ folha - pro-labore		671,11
31/10/2022		2.1.3.003 ( 697)	4749	Desc. IRRF - Mensal c/ folha - pro-labore		623,87
31/10/2022		2.1.2.001 ( 413)	4749	Vr. ref. salários a pagar		3.051,40
31/10/2022		2.1.2.006 ( 3131)	4749	Vr. ref. pro-labore a pagar		4.806,08
31/10/2022	4.1.1.006 ( 536)	2.1.2.005 ( 2)	4750	Vr. devido ref. FGTS c/ folha	508,33	508,33
31/10/2022	2.1.1.214 ( 6781)	2.1.4.006 ( 10)	4751	Pagamento ref. Compra conf. NFE 12088 - EXCIM Importacao e Exportacao S/A	990,57	990,57
31/10/2022	4.1.4.015 ( 444)	2.1.3.001 ( 468)	4752	SIMPLES Nacional a Recolher 10/2022	62.789,93	62.789,93
31/10/2022	2.1.1.022 ( 3797)	2.1.4.006 ( 10)	4753	Pagamento ref. Compra conf. NFE 110469 - COMPANHIA INDUSTRIAL TEXTIL	4.669,99	4.669,99
31/10/2022	2.1.1.012 ( 3360)	2.1.4.006 ( 10)	4754	Pagamento ref. Compra conf. NFE 27877 - DINAMICA TECIDOS LTDA	851,00	851,00
31/10/2022	2.1.1.087 ( 4879)	2.1.4.006 ( 10)	4755	Pagamento ref. Compra conf. NFE 1702462 - EXCIM IMPORTACAO E EXPORTACAO S/A	564,46	564,46
31/10/2022	2.1.1.165 ( 5999)	2.1.4.006 ( 10)	4756	Pagamento ref. Compra conf. NFE 401094 - QUATRO K TEXTIL LTDA	1.538,01	1.538,01
31/10/2022	2.1.1.212 ( 6767)	2.1.4.006 ( 10)	4757	Pagamento ref. Compra conf. NFE 46675 - LUTHIMA COMERCIO ATACADISTA DE TECIDOS LTDA	539,83	539,83
31/10/2022	2.1.1.221 ( 6859)	2.1.4.006 ( 10)	4758	Pagamento ref. Compra conf. NFE 49505 - LUTHIMA COMERCIO ATACADISTA DE TECIDOS LTDA	1.290,79	1.290,79
31/10/2022	2.1.1.016 ( 3407)	2.1.4.006 ( 10)	4759	Pagamento ref. Compra conf. NFE 132067- FIACAO E TECELAGEM SAO GERALDO LTDA	5.580,12	5.580,12
31/10/2022	1.1.3.002 ( 3490)	1.1.5.001 ( 3537)	4760	910 Dep Cheque BB Liquidado - 0169-00-QUARAI-QUARAI,RS - numero 1.691.184.000.143,	1.469,30	1.469,30
31/10/2022	1.1.3.002 ( 3490)	1.1.5.001 ( 3537)	4761	870 Transferência recebida - 31/10 0737 4172-6 PM TANGARA C M - numero 550.737.000.004.172,	1.300,50	1.300,50
31/10/2022	4.1.2.016 ( 3865)	1.1.3.002 ( 3490)	4762	144 Pix - Enviado - 29/10 10:37 Edgar Jacauna Dos Santos S - numero 103.101,	200,00	200,00
31/10/2022	4.1.2.016 ( 3865)	1.1.3.002 ( 3490)	4763	144 Pix - Enviado - 29/10 10:37 Lucrenilson Rodrigues - numero 103.102,	200,00	200,00
31/10/2022	4.1.2.016 ( 3865)	1.1.3.002 ( 3490)	4764	144 Pix - Enviado - 29/10 10:38 Regina Celia Costa Sousa - numero 103.103,	100,00	100,00
31/10/2022	2.1.4.006 ( 10)	1.1.3.002 ( 3490)	4765	144 Pix - Enviado - 29/10 10:43 Silverio Silva Fonseca Net - numero 103.104,	950,00	950,00
31/10/2022	4.1.2.016 ( 3865)	1.1.3.002 ( 3490)	4766	144 Pix - Enviado - 30/10 22:40 Maria Do Socorro Pereira N - numero 103.105,	30,40	30,40
31/10/2022	1.1.1.001 ( 1)	1.1.3.002 ( 3490)	4767	144 Pix - Enviado - 31/10 20:47 Thais Amaral Dos Santos - numero 103.106,	561,00	561,00
31/10/2022	2.1.4.006 ( 10)	1.1.3.002 ( 3490)	4768	109 Pagamento de Boleto - MENEGHEL INDUSTRIA TEXTIL LTDA - numero 103.107,	708,00	708,00
31/10/2022	2.1.4.006 ( 10)	1.1.3.002 ( 3490)	4769	109 Pagamento de Boleto - EXCIM IMPORTACAO E EXPORTACAO - numero 103.108,	382,91	382,91
31/10/2022	2.1.4.006 ( 10)	1.1.3.002 ( 3490)	4770	109 Pagamento de Boleto - EXCIM IMPORTACAO E EXPORTACAO - numero 103.109,	564,46	564,46

ETEC - ESCRIT. TEC. DE CONTAB. LTDA



Junta Comercial do Estado do Distrito Federal

Este Livro foi protocolado sob o nº 23/129.876-5 no dia 05/10/2023. Os dados de autenticação estão contidos no Termo de Autenticação que deverá ser validado conforme informações constantes do mesmo.

# LIVRO DIÁRIO

Nome : SILVENINA UNIFORMES LTDA EPP

CNPJ : 18.386.337/0001-44

Página : 241

Data	Conta de Débito	Conta de Crédito	Lançto	Histórico	Valor de Débito	Valor de Crédito
31/10/2022	2.1.4.006 ( 10)	1.1.3.002 ( 3490)	4771	109 Pagamento de Boleto - LUTHIMA COMERCIO ATACADISTA DE - numero 103.110,	539,83	539,83
31/10/2022	2.1.4.006 ( 10)	1.1.3.002 ( 3490)	4772	109 Pagamento de Boleto - COMPANHIA INDUSTRIAL TEXTIL - numero 103.111,	4.669,99	4.669,99
31/10/2022	2.1.4.006 ( 10)	1.1.3.002 ( 3490)	4773	109 Pagamento de Boleto - numero 103.112,	1.538,01	1.538,01
31/10/2022	2.1.4.006 ( 10)	1.1.3.002 ( 3490)	4774	109 Pagamento de Boleto - DINAMICA TECIDOS LTDA - numero 103.113,	851,00	851,00
31/10/2022	2.1.4.006 ( 10)	1.1.3.002 ( 3490)	4775	109 Pagamento de Boleto - LUTHIMA COMERCIO ATACADISTA DE - numero 103.114,	1.290,79	1.290,79
31/10/2022	2.1.4.006 ( 10)	1.1.3.002 ( 3490)	4776	109 Pagamento de Boleto - EXCIM IMPORTACAO E EXPORTACAO - numero 103.115,	998,49	998,49
31/10/2022	2.1.4.006 ( 10)	1.1.3.002 ( 3490)	4777	109 Pagamento de Boleto - ARMARINHOS NOVIDADES LTDA - numero 103.116,	252,23	252,23
31/10/2022	2.1.4.006 ( 10)	1.1.3.002 ( 3490)	4778	109 Pagamento de Boleto - FIACAO E TECELAGEM SAO GERALDO - numero 103.117,	5.580,12	5.580,12
31/10/2022	4.1.3.003 ( 3896)	1.1.3.002 ( 3490)	4779	258 Tarifa Pix Enviado - Tar. agrupadas - ocorrencia 31/10/2022 - numero 873.041.200.273.863,	11,51	11,51
31/10/2022	1.1.3.002 ( 3490)	1.1.4.006 ( 6903)	4780	798 BB Rende Fácil - numero 9.903,	16.658,94	16.658,94
31/10/2022	1.1.3.002 ( 3490)	3.2.1.005 ( 5883)	4781	900 BB Rende Fácil - numero 113.050.700.003.313,	0,01	0,01
31/10/2022	4.1.3.006 ( 642)	2.1.4.006 ( 10)	4782	109 Pagamento de Boleto - TRISOFT TEXTIL LTDA - numero 102.503, REF JUROS DE MORA	7,92	7,92
31/10/2022	1.1.3.002 ( 3490)	2.1.4.009 ( 6095)	4783	TRANSEENCIA DO SALDO CREDOR DESTA CONTA NESTA DATA.	0,01	0,01
Total do Dia :					<b>130.713,70</b>	<b>130.713,70</b>
Total do Mês :					<b>2.539.342,95</b>	<b>2.539.342,95</b>

ETEC - ESCRIT. TEC. DE CONTAB. LTDA



Junta Comercial do Estado do Distrito Federal

Este Livro foi protocolado sob o nº 23/129.876-5 no dia 05/10/2023. Os dados de autenticação estão contidos no Termo de Autenticação que deverá ser validado conforme informações constantes do mesmo.

# BALANCETE ANALÍTICO - OUTUBRO/2022

Nome : SILVENINA UNIFORMES LTDA EPP

CNPJ : 18.386.337/0001-44

Página : 242

Conta	Seqüência	Descrição	Saldo Anterior	Débito no Mês	Crédito no Mês	Saldo Atual
1		ATIVO	3.022.465,44D	1.583.662,37	1.391.400,05	3.214.727,76D
1.1		ATIVO CIRCULANTE	1.236.194,67D	1.379.213,58	1.391.400,05	1.224.008,20D
1.1.1		CAIXA GERAL	14.401,14D	2.548,15	3.247,39	13.701,90D
1.1.1.001	1	CAIXA	14.401,14D	2.548,15	3.247,39	13.701,90D
1.1.2		BENS EM ESTOQUES	232.372,47D	0,00	0,00	232.372,47D
1.1.2.001	24	MERCADORIAS C/ ESTOQUE	232.372,47D	0,00	0,00	232.372,47D
1.1.3		BANCOS	77,70 D	696.402,11	696.402,11	77,70D
1.1.3.001	3483	BANCO DE BRASILIA 103-0491728	77,70 D	0,00	0,00	77,70D
1.1.3.002	3490	BANCO DO BRASIL 1022-7 36.748-6	0,00	696.402,11	696.402,11	0,00
1.1.4		INVESTIMENTOS	145.370,90D	228.761,42	269.885,81	104.246,51D
1.1.4.004	5272	BANCO DO BRASIL 1022-36.748-6 OURO CAP	1.000,00D	0,00	0,00	1.000,00D
1.1.4.006	6903	APLICAÇÃO BB RENDE MAIS	122.033,63D	228.761,42	269.885,81	80.909,24D
1.1.4.007	6910	CONSORCIO E FINANCIAMENTOS	22.337,27D	0,00	0,00	22.337,27D
1.1.5		OUTROS CREDITOS	843.972,46D	451.501,90	421.864,74	873.609,62D
1.1.5.001	3537	DUPLICATAS A RECEBER	843.972,46D	451.501,90	421.864,74	873.609,62D
1.2		ATIVO NÃO CIRCULANTE	35.917,44D	0,00	0,00	35.917,44D
1.2.2		IMOBILIZADO	92.982,96D	0,00	0,00	92.982,96D
1.2.2.001	48	MAQUINAS E EQUIPAMENTOS	6.670,06D	0,00	0,00	6.670,06D
1.2.2.002	3667	MOVEIS E UTENSILIOS	25.422,00D	0,00	0,00	25.422,00D
1.2.2.003	3674	EQUIPAMENTOS DE INFORMATICA	5.090,90D	0,00	0,00	5.090,90D
1.2.2.004	3681	INSTALAÇÕES	1.000,00D	0,00	0,00	1.000,00D
1.2.2.006	5418	VEICULOS	54.800,00D	0,00	0,00	54.800,00D
1.2.3		(-) DEPRECIACÃO	57.065,52C	0,00	0,00	57.065,52C
1.2.3.001	3742	(-) DEPREC. MAQUINAS E EQUIPAMENTOS	3.202,35C	0,00	0,00	3.202,35C
1.2.3.002	3759	(-) DEPREC. MOVEIS E UTENSILIOS	15.794,80C	0,00	0,00	15.794,80C
1.2.3.003	3766	(-) DEPREC. EQUIP DE INFORMATICA	3.904,45C	0,00	0,00	3.904,45C
1.2.3.004	3773	(-) DEPREC. INSTALAÇÕES	468,56C	0,00	0,00	468,56C
1.2.3.006	5425	(-) DEPREC. VEICULOS	33.695,36C	0,00	0,00	33.695,36C
1.3		CONTAS DE RESULTADOS PENDENTES	1.750.353,33D	204.448,79	0,00	1.954.802,12D
1.3.1		ENTRADAS DE MERCADORIAS	1.750.353,33D	204.448,79	0,00	1.954.802,12D
1.3.1.001	93	COMPRAS DE MERCADORIAS A VISTA	187.192,00D	6.427,24	0,00	193.619,24D
1.3.1.002	475	COMPRAS DE MERCADORIAS A PRAZO	1.478.568,46D	158.554,24	0,00	1.637.122,70D
1.3.1.004	2981	MERCADORIAS TRANSF PARA CONFECÇÃO	39.095,62D	12.031,00	0,00	51.126,62D
1.3.1.006	4527	RECEBIMENTO DE AMOSTRA GRATIS	135,91D	0,00	0,00	135,91D
1.3.1.007	6651	ENTRADA PARA INDUSTRIALIZAÇÃO	45.361,34D	27.436,31	0,00	72.797,65D

ETEC - ESCRIT. TEC. DE CONTAB. LTDA



Junta Comercial do Estado do Distrito Federal

Este Livro foi protocolado sob o nº 23/129.876-5 no dia 05/10/2023. Os dados de autenticação estão contidos no Termo de Autenticação que deverá ser validado conforme informações constantes do mesmo.

# BALANCETE ANALÍTICO - OUTUBRO/2022

Nome : SILVENINA UNIFORMES LTDA EPP

CNPJ : 18.386.337/0001-44

Página : 243

Conta	Seqüência	Descrição	Saldo Anterior	Débito no Mês	Crédito no Mês	Saldo Atual
2		PASSIVO	1.091.047,26C	777.758,85	654.118,02	<b>967.406,43C</b>
2.1		PASSIVO CIRCULANTE	678.944,70C	745.258,85	654.118,02	<b>587.803,87C</b>
2.1.1		FORNECEDORES	515.283,23C	259.994,09	158.554,24	<b>413.843,38C</b>
2.1.1.012	3360	DINAMICA TECIDOS LTDA	43.560,33C	22.631,17	11.276,67	<b>32.205,83C</b>
2.1.1.016	3407	FIACAO E TECELAGEM SAO GERALDO LTDA	19.466,29C	12.523,21	11.378,78	<b>18.321,86C</b>
2.1.1.021	147	CIA DE FIAC E TECI CEDRO E CACHO	72.395,33C	37.162,07	0,00	<b>35.233,26C</b>
2.1.1.022	3797	COMPANHIA INDUSTRIAL TEXTIL	34.134,69C	29.464,70	0,00	<b>4.669,99C</b>
2.1.1.028	3926	Trisoft Textil Ltda	11.188,80C	3.729,60	0,00	<b>7.459,20C</b>
2.1.1.037	4381	QUATRO COMERCIO DE MALHAS LTDA ME	129,70C	129,70	1.100,20	<b>1.100,20C</b>
2.1.1.038	4398	WEDGE CALCADOS LTDA	548,60C	548,60	0,00	<b>0,00</b>
2.1.1.047	4039	ROVEST COMERCIAL LTDA	2.226,00C	1.113,00	0,00	<b>1.113,00C</b>
2.1.1.050	4060	COTEMINAS S.A.	5.733,75C	2.866,45	0,00	<b>2.867,30C</b>
2.1.1.065	4596	PCT COMERCIO DE TAPECARIA LTDA ME	5.222,00C	823,83	0,00	<b>4.398,17C</b>
2.1.1.068	4657	TECELAGEM ATLANTICA EIRELI	5.833,32C	1.166,66	0,00	<b>4.666,66C</b>
2.1.1.079	4763	CIA VALENCA INDUSTRIAL	37.308,36C	24.759,34	43.578,32	<b>56.127,34C</b>
2.1.1.087	4879	EXCIM IMPORTACAO E EXPORTACAO S/A	37.151,33C	6.341,03	8.451,13	<b>39.261,43C</b>
2.1.1.091	4916	MENEGHEL INDUSTRIA TEXTIL LTDA	1.416,00C	708,00	0,00	<b>708,00C</b>
2.1.1.128	5371	COMPANHIA FABRIL MASCARENHAS	3.486,00C	0,00	0,00	<b>3.486,00C</b>
2.1.1.133	5517	MITTOTEX INDUSTRIA E COMERCIO DE	11.394,30C	2.848,58	0,00	<b>8.545,72C</b>
2.1.1.141	5609	Industria de Feltros Santa Fe S/A	0,00	0,00	3.272,50	<b>3.272,50C</b>
2.1.1.151	5760	LANIFICIO RESFIBRA LTDA.	34.311,33C	34.311,33	3.615,00	<b>3.615,00C</b>
2.1.1.159	5937	ITA - DISTRIB. DE MALHAS E TECIDOS LTDA	1.558,04C	779,02	0,00	<b>779,02C</b>
2.1.1.160	5944	INDUSTRIA DE LINHAS TRICHE LTDA	6.714,65C	2.620,65	0,00	<b>4.094,00C</b>
2.1.1.165	5999	QUATRO K TEXTIL LTDA	5.010,30C	4.043,16	0,00	<b>967,14C</b>
2.1.1.167	6019	TEXMALHA COMERCIO DE TECIDOS LTDA	4.648,52C	2.324,26	4.569,24	<b>6.893,50C</b>
2.1.1.170	6071	FORMOSA INDUSTRIA E COMERCIO DE	1.168,98C	1.168,98	0,00	<b>0,00</b>
2.1.1.179	6248	DORLYTEX INDUSTRIA DE ELASTICOS LTDA	3.815,00C	1.271,68	3.331,80	<b>5.875,12C</b>
2.1.1.188	6392	ARMARINHO NOVIDADES LTDA	1.146,54C	1.146,54	0,00	<b>0,00</b>
2.1.1.195	6507	FABRICA DE TECIDOS SANTA MARGARIDA	11.561,51C	4.244,51	4.875,12	<b>12.192,12C</b>
2.1.1.198	6545	SANTISTA TEXTIL LTDA.	93.164,82C	33.779,46	4.370,55	<b>63.755,91C</b>
2.1.1.202	6620	YOHANA TEXTIL LTDA	0,00	0,00	24.312,00	<b>24.312,00C</b>
2.1.1.212	6767	LUTHIMA COMERCIO ATACADISTA DE	4.486,33C	2.338,49	0,00	<b>2.147,84C</b>
2.1.1.214	6781	EXCIM Importacao e Exportacao S/A	26.097,78C	4.985,73	0,00	<b>21.112,05C</b>
2.1.1.216	6804	VIA DA MODA CONFECOOES LTDA ME	1.092,10C	742,00	0,00	<b>350,10C</b>
2.1.1.218	6828	RICARDO MIGUEL GANIM	11.803,04C	11.803,04	7.495,00	<b>7.495,00C</b>
2.1.1.219	6835	Comercio de Tecidos Pedra Negra Ltda	3.296,33C	1.648,17	0,00	<b>1.648,16C</b>
2.1.1.220	6842	MASTER COMFORT IND E COM DE	7.578,97C	2.686,97	0,00	<b>4.892,00C</b>
2.1.1.221	6859	LUTHIMA COMERCIO ATACADISTA DE	4.986,49C	1.662,16	0,00	<b>3.324,33C</b>
2.1.1.222	6873	INDUSTRIA E COMERCIO MAIA & MAIA	0,00	0,00	14.220,00	<b>14.220,00C</b>
2.1.1.223	6880	MAT DISTRIBUIDORA EIRELI	0,00	0,00	11.769,50	<b>11.769,50C</b>
2.1.1.224	6897	LUTHIMA COMERCIO ATACADISTA DE	0,00	0,00	938,43	<b>938,43C</b>
2.1.1.225	6927	LUTHIMA COMERCIO ATACADISTA DE	(1.380,00)D	0,00	0,00	<b>(1.380,00)D</b>
2.1.1.999	4206	DUPLICATAS	3.027,70C	1.622,00	0,00	<b>1.405,70C</b>
2.1.2		OBRIG. SOCIAIS E TRABALHISTAS	9.729,84C	9.729,85	9.554,23	<b>9.554,22C</b>
2.1.2.001	413	SALARIOS A PAGAR	3.215,11C	3.215,11	3.051,40	<b>3.051,40C</b>
2.1.2.004	4	INSS A RECOLHER	1.194,73C	1.194,73	1.188,42	<b>1.188,42C</b>
2.1.2.005	2	FGTS A RECOLHER	513,92C	513,93	508,33	<b>508,32C</b>
2.1.2.006	3131	PRO-LABORE A PAGAR	4.806,08C	4.806,08	4.806,08	<b>4.806,08C</b>

ETEC - ESCRIT. TEC. DE CONTAB. LTDA



Junta Comercial do Estado do Distrito Federal

Este Livro foi protocolado sob o nº 23/129.876-5 no dia 05/10/2023. Os dados de autenticação estão contidos no Termo de Autenticação que deverá ser validado conforme informações constantes do mesmo.

# BALANCETE ANALÍTICO - OUTUBRO/2022

Nome : SILVENINA UNIFORMES LTDA EPP

CNPJ : 18.386.337/0001-44

Página : 244

Conta	Sequência	Descrição	Saldo Anterior	Débito no Mês	Crédito no Mês	Saldo Atual
2.1.3		OBRIGAÇÕES TRIBUTARIAS	77.041,16C	77.041,16	63.413,80	<b>63.413,80C</b>
2.1.3.001	468	SIMPLES NACIONAL A RECOLHER	76.417,29C	76.417,29	62.789,93	<b>62.789,93C</b>
2.1.3.003	697	IRRF A RECOLHER	623,87C	623,87	623,87	<b>623,87C</b>
2.1.4		TITULOS A PAGAR	76.890,47C	398.493,75	422.595,75	<b>100.992,47C</b>
2.1.4.006	10	BB - VALORES A COMPENSAR	(28.055,03)D	391.319,72	422.595,74	<b>3.220,99C</b>
2.1.4.007	5289	BB - GIRO MIX P102	104.945,50C	7.174,03	0,00	<b>97.771,47C</b>
2.1.4.009	6095	BANCO DO BRASIL 1022-7 36.748-6 A PAGAR	0,00	0,00	0,01	<b>0,01 C</b>
2.2		PATRIMONIO LIQUIDO	412.102,56C	32.500,00	0,00	<b>379.602,56C</b>
2.2.1		CAPITAL SOCIAL	100.000,00C	0,00	0,00	<b>100.000,00C</b>
2.2.1.001	185	CAPITAL	100.000,00C	0,00	0,00	<b>100.000,00C</b>
2.2.3		RESERVAS DE LUCROS	312.102,56C	32.500,00	0,00	<b>279.602,56C</b>
2.2.3.001	208	LUCROS ACUMULADOS	312.102,56C	32.500,00	0,00	<b>279.602,56C</b>

ETEC - ESCRIT. TEC. DE CONTAB. LTDA



Junta Comercial do Estado do Distrito Federal

Este Livro foi protocolado sob o nº 23/129.876-5 no dia 05/10/2023. Os dados de autenticação estão contidos no Termo de Autenticação que deverá ser validado conforme informações constantes do mesmo.

# BALANCETE ANALÍTICO - OUTUBRO/2022

Nome : SILVENINA UNIFORMES LTDA EPP

CNPJ : 18.386.337/0001-44

Página : 245

Conta	Seqüência	Descrição	Saldo Anterior	Débito no Mês	Crédito no Mês	Saldo Atual
3		RECEITAS	3.421.242,57C	16.914,00	491.424,88	<b>3.895.753,45C</b>
3.1		RECEITAS OPERACIONAIS	3.413.405,45C	16.914,00	490.969,21	<b>3.887.460,66C</b>
3.1.1		SAIDAS DE MERCADORIAS	3.545.258,12C	0,00	490.969,21	<b>4.036.227,33C</b>
3.1.1.001		451 VENDAS DE MERCADORIAS A VISTA	704,00C	0,00	0,00	<b>704,00C</b>
3.1.1.002		3575 VENDA DE MERCADORIAS A PRAZO	3.436.495,16C	0,00	451.501,90	<b>3.887.997,06C</b>
3.1.1.003		3582 REMESSA PARA INDUSTRIALIZAÇÃO	108.058,96C	0,00	39.467,31	<b>147.526,27C</b>
3.1.2		(-) DEVOLUÇÃO DE VENDAS	131.852,67D	16.914,00	0,00	<b>148.766,67D</b>
3.1.2.001		3278 (-) DEVOLUÇÃO DE VENDAS	131.852,67D	16.914,00	0,00	<b>148.766,67D</b>
3.2		OUTRAS RECEITAS NAO OPERACIONAIS	7.837,12C	0,00	455,67	<b>8.292,79C</b>
3.2.1		RECEITAS NAO OPERACIONAIS	7.837,12C	0,00	455,67	<b>8.292,79C</b>
3.2.1.001		3 DESPESAS RECUPERADAS	2.355,93C	0,00	455,48	<b>2.811,41C</b>
3.2.1.003		3889 ABATIMENTOS/ DESCONTOS	0,04C	0,00	0,00	<b>0,04C</b>
3.2.1.004		4534 RECEBIMENTO DE AMOSTRA GRATIS	135,91C	0,00	0,00	<b>135,91C</b>
3.2.1.005		5883 JUROS APLICAÇÃO FINANCEIRA	5.345,24C	0,00	0,19	<b>5.345,43C</b>

ETEC - ESCRIT. TEC. DE CONTAB. LTDA



Junta Comercial do Estado do Distrito Federal

Este Livro foi protocolado sob o nº 23/129.876-5 no dia 05/10/2023. Os dados de autenticação estão contidos no Termo de Autenticação que deverá ser validado conforme informações constantes do mesmo.

# BALANCETE ANALÍTICO - OUTUBRO/2022

Nome : SILVENINA UNIFORMES LTDA EPP

CNPJ : 18.386.337/0001-44

Página : 246

Conta	Seqüência	Descrição	Saldo Anterior	Débito no Mês	Crédito no Mês	Saldo Atual
4		CUSTOS\ DESPESAS	1.489.824,39D	161.007,73	2.400,00	1.648.432,12D
4.0		CUSTO DA MERCADORIA VENDIDA	243.040,73D	3.641,31	0,00	246.682,04D
4.0.1		CUSTO DA MERCADORIA VENDIDA	243.040,73D	3.641,31	0,00	246.682,04D
4.0.1.001	3445	CUSTO DA MERCADORIA VENDIDA	243.040,73D	3.641,31	0,00	246.682,04D
4.1		DESPESAS ADMINISTRATIVAS	1.246.783,66D	157.366,42	2.400,00	1.401.750,08D
4.1.1		DESPESAS COM O PESSOAL	104.385,50D	13.491,18	2.400,00	115.476,68D
4.1.1.001	482	RETIRADA DE PRO-LABORE	54.909,54D	6.101,06	0,00	61.010,60D
4.1.1.002	499	SALARIOS	21.905,57D	6.424,19	2.400,00	25.929,76D
4.1.1.003	2431	FERIAS	2.351,35D	0,00	0,00	2.351,35D
4.1.1.005	529	INSS	8.320,95D	0,00	0,00	8.320,95D
4.1.1.006	536	FGTS	3.190,12D	508,33	0,00	3.698,45D
4.1.1.009	4442	CURSOS PROFISSIONALIZANTES	9.052,10D	0,00	0,00	9.052,10D
4.1.1.014	3292	DESP. ALIMENTAÇÃO	4.655,87D	457,60	0,00	5.113,47D
4.1.2		DESPESAS GERAIS	681.566,24D	79.483,67	0,00	761.049,91D
4.1.2.001	3254	DESP. ALUGUEIS	1.171,07D	0,00	0,00	1.171,07D
4.1.2.002	574	ENERGIA ELETRICA	6.642,41D	150,00	0,00	6.792,41D
4.1.2.003	581	AGUA E ESGOTO	5.633,90D	0,00	0,00	5.633,90D
4.1.2.004	598	TELEFONES	6.535,24D	302,04	0,00	6.837,28D
4.1.2.007	604	HONORARIOS CONTABEIS	26.078,00D	2.424,00	0,00	28.502,00D
4.1.2.010	611	FRETES E CARRETOS	113.037,74D	17.090,45	0,00	130.128,19D
4.1.2.013	3285	COMBUSTIVEL E PERIODICO	646,48D	0,00	0,00	646,48D
4.1.2.014	3308	CORREIOS E TELEGRAFOS	7.032,53D	601,58	0,00	7.634,11D
4.1.2.015	3315	DESP. CARTORAIS	5.763,98D	10,18	0,00	5.774,16D
4.1.2.016	3865	DESPESAS COM SERVIÇOS DE TERCEIROS	408.131,66D	47.838,09	0,00	455.969,75D
4.1.2.017	4138	CARTÃO DE CREDITO	3.524,35D	0,00	0,00	3.524,35D
4.1.2.019	4213	MANUTENÇÃO E REFORMA	21.159,79D	1.500,00	0,00	22.659,79D
4.1.2.021	4329	MATERIAL DE CONSUMO	2.330,46D	0,00	0,00	2.330,46D
4.1.2.022	4435	DESPESAS COM INFORMÁTICA	1.953,92D	515,66	0,00	2.469,58D
4.1.2.023	4640	DESPESAS COM VEICULOS	30,00D	40,00	0,00	70,00D
4.1.2.024	4992	ARREDONDAMENTOS	2,03D	0,00	0,00	2,03D
4.1.2.025	5043	DESP C/ SOFTWARE	18.230,41D	1.865,87	0,00	20.096,28D
4.1.2.026	5401	BENS DE PEQUENO VALOR	685,00D	0,00	0,00	685,00D
4.1.2.027	5449	LICITAÇÕES	724,20D	0,00	0,00	724,20D
4.1.2.030	5616	VALE TRANSPORTE	784,00D	176,00	0,00	960,00D
4.1.2.033	5722	CERTIFICADO DIGITAL	532,32D	0,00	0,00	532,32D
4.1.2.036	6958	PLANO DE SAÚDE	49.742,64D	6.862,93	0,00	56.605,57D
4.1.2.037	6965	REFEIÇÕES/RESTAURANTES	257,45D	0,00	0,00	257,45D
4.1.2.038	6972	TRANSPORTES	936,66D	106,87	0,00	1.043,53D
4.1.3		DESPESAS FINANCEIRAS	19.086,52D	1.344,39	0,00	20.430,91D
4.1.3.002	635	MULTAS DE MORA	325,36D	0,00	0,00	325,36D
4.1.3.003	3896	TARIFAS BANCARIAS	4.861,80D	500,39	0,00	5.362,19D
4.1.3.006	642	JUROS DE MORA	2.115,67D	22,80	0,00	2.138,47D
4.1.3.007	4633	MULTAS/ INFRAÇÃO DE TRANSITO	104,13D	0,00	0,00	104,13D
4.1.3.008	5432	SEGUROS	3.783,10D	0,00	0,00	3.783,10D
4.1.3.009	5784	MULTAS DIVERSAS	7.071,46D	821,20	0,00	7.892,66D
4.1.3.010	5814	BRINDES & BONIFICAÇÕES	825,00D	0,00	0,00	825,00D

ETEC - ESCRIT. TEC. DE CONTAB. LTDA



Junta Comercial do Estado do Distrito Federal

Este Livro foi protocolado sob o nº 23/129.876-5 no dia 05/10/2023. Os dados de autenticação estão contidos no Termo de Autenticação que deverá ser validado conforme informações constantes do mesmo.



# BALANCETE ANALÍTICO - OUTUBRO/2022

Nome : SILVENINA UNIFORMES LTDA EPP

CNPJ : 18.386.337/0001-44

Página : 247

Conta	Sequência	Descrição	Saldo Anterior	Débito no Mês	Crédito no Mês	Saldo Atual
4.1.4		IMPOSTOS E TAXAS	441.745,40D	63.047,18	0,00	<b>504.792,58D</b>
4.1.4.007	3643	MULTA E JUROS	112,94D	0,00	0,00	<b>112,94D</b>
4.1.4.008	659	IPTU/ TLP	681,02D	0,00	0,00	<b>681,02D</b>
4.1.4.012	680	TAXAS/CONTRIBUIÇÕES	3.560,36D	257,25	0,00	<b>3.817,61D</b>
4.1.4.014	4541	ICMS DIFERENCIAL DE ALIQUOTA	4.511,54D	0,00	0,00	<b>4.511,54D</b>
4.1.4.015	444	SIMPLES NACIONAL	432.879,54D	62.789,93	0,00	<b>495.669,47D</b>
			0,00	2.539.342,95	2.539.342,95	0,00

ETEC - ESCRIT. TEC. DE CONTAB. LTDA



Junta Comercial do Estado do Distrito Federal

Este Livro foi protocolado sob o nº 23/129.876-5 no dia 05/10/2023. Os dados de autenticação estão contidos no Termo de Autenticação que deverá ser validado conforme informações constantes do mesmo.

# LIVRO DIÁRIO

Nome : SILVENINA UNIFORMES LTDA EPP

CNPJ : 18.386.337/0001-44

Página : 248

Data	Conta de Débito	Conta de Crédito	Lanço	Histórico	Valor de Débito	Valor de Crédito
01/11/2022	4.1.2.016 ( 3865)	1.1.3.002 ( 3490)	4784	470 Transferência enviada - 01/11 4590 19400-X SULENE ALVES D - numero 614.590.000.019.400,	120,00	120,00
01/11/2022	4.1.2.003 ( 581)	1.1.3.002 ( 3490)	4785	361 Pgto conta água - CAESB - numero 110.101,	39,82	39,82
01/11/2022	4.1.2.016 ( 3865)	1.1.3.002 ( 3490)	4786	144 Pix - Enviado - 01/11 15:35 Leonardo Mendes De Almeida - numero 110.102,	100,00	100,00
01/11/2022	4.1.2.016 ( 3865)	1.1.3.002 ( 3490)	4787	144 Pix - Enviado - 01/11 15:37 Kenia Amanso Da Silva - numero 110.103,	90,00	90,00
01/11/2022	2.1.4.006 ( 10)	1.1.3.002 ( 3490)	4788	109 Pagamento de Boletim - DORLYTEX INDUSTRIA DE ELASTICO - numero 110.104,	1.271,66	1.271,66
01/11/2022	2.1.4.006 ( 10)	1.1.3.002 ( 3490)	4789	109 Pagamento de Boletim - RODONAVES TRANSPORTES E ENCOMENDAS LTD - numero 110.105,	2.564,53	2.564,53
01/11/2022	2.1.4.006 ( 10)	1.1.3.002 ( 3490)	4790	109 Pagamento de Boletim - LUTHIMA COMERCIO ATACADISTA DE - numero 110.106,	1.608,00	1.608,00
01/11/2022	4.1.2.016 ( 3865)	1.1.3.002 ( 3490)	4791	109 Pagamento de Boletim - NFEMAIL TECNOLOGIA LTDA - numero 110.107,	173,70	173,70
01/11/2022	4.1.3.007 ( 4633)	1.1.3.002 ( 3490)	4792	375 Impostos - DER CONTA ARRECADACAO - numero 110.108,	134,18	134,18
01/11/2022	4.1.3.007 ( 4633)	1.1.3.002 ( 3490)	4793	375 Impostos - DER CONTA ARRECADACAO - numero 110.109,	135,70	135,70
01/11/2022	4.1.3.007 ( 4633)	1.1.3.002 ( 3490)	4794	375 Impostos - DER CONTA ARRECADACAO - numero 110.110,	138,37	138,37
01/11/2022	4.1.3.007 ( 4633)	1.1.3.002 ( 3490)	4795	375 Impostos - DETRAN DF - numero 110.111,	211,66	211,66
01/11/2022	4.1.2.004 ( 598)	1.1.3.002 ( 3490)	4796	363 Pagto conta telefone - VIVO DF - numero 110.112,	354,84	354,84
01/11/2022	4.1.3.003 ( 3896)	1.1.3.002 ( 3490)	4797	165 Tarifa Cheque Ouro Manut - Cobrança referente 31/10/2022 - numero 823.050.700.107.600,	15,00	15,00
01/11/2022	4.1.3.003 ( 3896)	1.1.3.002 ( 3490)	4798	258 Tarifa Pix Enviado - Tar. agrupadas - ocorrencia 01/11/2022 - numero 863.051.200.264.339,	2,00	2,00
01/11/2022	1.1.3.002 ( 3490)	1.1.4.006 ( 6903)	4799	798 BB Rende Fácil - numero 9.903,	6.959,45	6.959,45
01/11/2022	1.1.3.002 ( 3490)	3.2.1.005 ( 5883)	4800	900 BB Rende Fácil - numero 113.070.100.005.840,	0,02	0,02
01/11/2022	4.1.2.010 ( 611)	2.1.4.006 ( 10)	4801	PAGTO NESTA DATA CONFORME FT 3262551-22 RODONAVES TRANSP E ENCOMENDAS LTDA.	2.564,53	2.564,53
01/11/2022	1.1.5.001 ( 3537)	3.1.1.002 ( 3575)	4802	Venda de Mercadoria a Vista conf. NFE 3186 - ASSOCIAÇÃO NOSSA SENHORA DA SAÚDE - ANSSAU	21.600,00	21.600,00
01/11/2022	1.1.5.001 ( 3537)	3.1.1.002 ( 3575)	4803	Venda de Mercadoria a Vista conf. NFE 3187 - COMANDO DO COMANDO MILITAR DO LESTE	28.560,00	28.560,00
01/11/2022	1.1.5.001 ( 3537)	3.1.1.002 ( 3575)	4804	Venda de Mercadoria a Vista conf. NFE 3188 - MUNICIPIO DE LINDOIA DO SUL	867,00	867,00
01/11/2022	1.1.5.001 ( 3537)	3.1.1.002 ( 3575)	4805	Venda de Mercadoria a Vista conf. NFE 3189 - FUNDO MUN. DE ASSISTENCIA SOCIAL DE DE PINHEIRO PRETO	433,50	433,50
01/11/2022	1.1.5.001 ( 3537)	3.1.1.002 ( 3575)	4806	Venda de Mercadoria a Vista conf. NFE 3190 - SECRETARIA DE SAUDE JUIZ DE FORA	46.826,99	46.826,99
01/11/2022	1.1.5.001 ( 3537)	3.1.1.002 ( 3575)	4807	Venda de Mercadoria a Vista conf. NFE 3191 - MUNICIPIO DE BALSAS - FUNDO MUNICIPAL DE ASSISTENCIA SOCIAL	2.189,00	2.189,00
01/11/2022	1.1.5.001 ( 3537)	3.1.1.002 ( 3575)	4808	Venda de Mercadoria a Vista conf. NFE 3192 - PREFEITURA MUNICIPAL DE SINOP	10.167,10	10.167,10
01/11/2022	1.1.5.001 ( 3537)	3.1.1.002 ( 3575)	4809	Venda de Mercadoria a Vista conf. NFE 3193 - SECRETARIA DE SAUDE JUIZ DE FORA	1.462,85	1.462,85
01/11/2022	1.1.5.001 ( 3537)	3.1.1.002 ( 3575)	4810	Venda de Mercadoria a Vista conf. NFE 3194 - PARQUE REGIONAL DE MANUTENÇÃO/6	2.087,60	2.087,60
01/11/2022	2.1.1.212 ( 6767)	2.1.4.006 ( 10)	4811	Pagamento ref. Compra conf. NFE 43673 - LUTHIMA COMERCIO ATACADISTA DE TECIDOS LTDA	1.608,00	1.608,00
01/11/2022	2.1.1.087 ( 4879)	2.1.4.006 ( 10)	4812	Pagamento ref. Compra conf. NFE 1702726 - EXCIM IMPORTACAO E EXPORTACAO S/A	1.321,31	1.321,31

ETEC - ESCRIT. TEC. DE CONTAB. LTDA



Junta Comercial do Estado do Distrito Federal

Este Livro foi protocolado sob o nº 23/129.876-5 no dia 05/10/2023. Os dados de autenticação estão contidos no Termo de Autenticação que deverá ser validado conforme informações constantes do mesmo.

# LIVRO DIÁRIO

Nome : SILVENINA UNIFORMES LTDA EPP

CNPJ : 18.386.337/0001-44

Página : 249

Data	Conta de Débito	Conta de Crédito	Lanço	Histórico	Valor de Débito	Valor de Crédito
01/11/2022	2.1.1.179 ( 6248)	2.1.4.006 ( 10)	4813	Pagamento ref. Compra conf. NFE 42605 - DORLYTEX INDUSTRIA DE ELASTICOS LTDA	1.271,66	1.271,66
01/11/2022	2.1.4.009 ( 6095)	1.1.3.002 ( 3490)	4814	TRANSEENCIA DO SALDO CREDOR DESTA CONTA NESTA DATA.	0,01	0,01
Total do Dia :					<b>134.878,48</b>	<b>134.878,48</b>
02/11/2022	4.1.2.010 ( 611)	2.1.4.006 ( 10)	4815	PAGTO NESTA DATA CONFORME FT FAT BSB 289420 TNT MERCURIO CARGAS E ENCOMENDAS EXPRESSAS LTDA.	83,79	83,79
02/11/2022	2.1.1.016 ( 3407)	2.1.4.006 ( 10)	4816	Pagamento ref. Compra conf. NFE 131068 - FIACAO E TECELAGEM SAO GERALDO LTDA	2.276,44	2.276,44
02/11/2022	2.1.1.087 ( 4879)	2.1.4.006 ( 10)	4817	Pagamento ref. Compra conf. NFE 1703620 - EXCIM IMPORTACAO E EXPORTACAO S/A	490,83	490,83
02/11/2022	2.1.1.214 ( 6781)	2.1.4.006 ( 10)	4818	Pagamento ref. Compra conf. NFE 12441 - EXCIM Importacao e Exportacao S/A	3.995,16	3.995,16
02/11/2022	2.1.1.198 ( 6545)	2.1.4.006 ( 10)	4819	Pagamento ref. Compra conf. NFE 254430 - SANTISTA TEXTIL LTDA.	14.753,21	14.753,21
Total do Dia :					<b>21.599,43</b>	<b>21.599,43</b>
03/11/2022	1.1.3.002 ( 3490)	1.1.5.001 ( 3537)	4820	976 TED-Crédito em Conta - 104 0779 11926843000130 BA 291170 FMS - numero 249.083.684,	237,50	237,50
03/11/2022	4.0.1.001 ( 3445)	1.1.3.002 ( 3490)	4821	109 Pagamento de Boleto - MITTOTEX INDUSTRIA E COMERCIO DE CONFE - numero 110.301,	2.915,04	2.915,04
03/11/2022	4.1.2.016 ( 3865)	1.1.3.002 ( 3490)	4822	144 Pix - Enviado - 03/11 18:00 Angela Maria Pereira - numero 110.302,	369,00	369,00
03/11/2022	4.1.2.016 ( 3865)	1.1.3.002 ( 3490)	4823	144 Pix - Enviado - 03/11 19:27 Lucimar Amancia Da Silva - numero 110.303,	615,00	615,00
03/11/2022	2.1.4.006 ( 10)	1.1.3.002 ( 3490)	4824	109 Pagamento de Boleto - EXCIM IMPORTACAO E EXPORTACAO - numero 110.304,	490,83	490,83
03/11/2022	2.1.4.006 ( 10)	1.1.3.002 ( 3490)	4825	109 Pagamento de Boleto - numero 110.305,	14.753,21	14.753,21
03/11/2022	2.1.4.006 ( 10)	1.1.3.002 ( 3490)	4826	109 Pagamento de Boleto - EXCIM IMPORTACAO E EXPORTACAO - numero 110.306,	3.995,16	3.995,16
03/11/2022	2.1.4.006 ( 10)	1.1.3.002 ( 3490)	4827	109 Pagamento de Boleto - TNT MERCURIO - numero 110.307,	83,79	83,79
03/11/2022	2.1.4.006 ( 10)	1.1.3.002 ( 3490)	4828	109 Pagamento de Boleto - FIACAO E TECELAGEM SAO GERALDO - numero 110.308,	2.276,44	2.276,44
03/11/2022	2.1.4.006 ( 10)	1.1.3.002 ( 3490)	4829	109 Pagamento de Boleto - numero 110.309,	7.029,82	7.029,82
03/11/2022	2.1.4.006 ( 10)	1.1.3.002 ( 3490)	4830	109 Pagamento de Boleto - INDUSTRIA DE LINHAS TRICHE LTD - numero 110.310,	1.147,05	1.147,05
03/11/2022	4.1.3.003 ( 3896)	1.1.3.002 ( 3490)	4831	258 Tarifa Pix Enviado - Tar. agrupadas - ocorrencia 03/11/2022 - numero 823.071.200.281.075,	9,73	9,73
03/11/2022	1.1.3.002 ( 3490)	1.1.4.006 ( 6903)	4832	798 BB Rende Fácil - numero 9.903,	33.447,55	33.447,55
03/11/2022	1.1.3.002 ( 3490)	3.2.1.005 ( 5883)	4833	900 BB Rende Fácil - numero 113.080.400.003.795,	0,01	0,01
03/11/2022	1.1.5.001 ( 3537)	3.1.1.002 ( 3575)	4834	Venda de Mercadoria a Vista conf. NFE 3195 - CONSELHO NAC. DE SEC. DA SAUDE-CONASS	4.820,00	4.820,00
03/11/2022	1.1.5.001 ( 3537)	3.1.1.002 ( 3575)	4835	Venda de Mercadoria a Vista conf. NFE 3196 - SERVICO NAC. DE APREND. COMERCIAL	2.040,00	2.040,00
03/11/2022	2.1.1.198 ( 6545)	2.1.4.006 ( 10)	4836	Pagamento ref. Compra conf. NFE 250473 - SANTISTA TEXTIL LTDA.	7.029,82	7.029,82
03/11/2022	2.1.1.160 ( 5944)	2.1.4.006 ( 10)	4837	Pagamento ref. Compra conf. NFE 188894 - INDUSTRIA DE LINHAS TRICHE LTDA	1.147,05	1.147,05
Total do Dia :					<b>82.407,00</b>	<b>82.407,00</b>
04/11/2022	1.1.3.002 ( 3490)	1.1.5.001 ( 3537)	4838	870 Transferência recebida - 04/11 5327 6806-3 FUNDO ASS SOCI - numero 555.327.000.006.806,	433,50	433,50

ETEC - ESCRIT. TEC. DE CONTAB. LTDA



Junta Comercial do Estado do Distrito Federal

Este Livro foi protocolado sob o nº 23/129.876-5 no dia 05/10/2023. Os dados de autenticação estão contidos no Termo de Autenticação que deverá ser validado conforme informações constantes do mesmo.

# LIVRO DIÁRIO

Nome : SILVENINA UNIFORMES LTDA EPP

CNPJ : 18.386.337/0001-44

Página : 250

Data	Conta de Débito	Conta de Crédito	Lançto	Histórico	Valor de Débito	Valor de Crédito
04/11/2022	4.0.1.001 ( 3445)	1.1.3.002 ( 3490)	4839	470 Transferência enviada - 04/11 2895 400881-2 JOSUALDO B PRI - numero 612.895.000.400.881,	4.300,00	4.300,00
04/11/2022	4.1.2.016 ( 3865)	1.1.3.002 ( 3490)	4840	144 Pix - Enviado - 04/11 14:22 Vanderleida Goncalves De O - numero 110.401,	60,00	60,00
04/11/2022	4.1.2.016 ( 3865)	1.1.3.002 ( 3490)	4841	144 Pix - Enviado - 04/11 17:06 Robson Silva Dos Santos - numero 110.402,	600,00	600,00
04/11/2022	2.1.4.006 ( 10)	1.1.3.002 ( 3490)	4842	109 Pagamento de Boleto - FABRICA DE TECIDOS SANTA MARGA - numero 110.403,	2.439,00	2.439,00
04/11/2022	2.1.4.006 ( 10)	1.1.3.002 ( 3490)	4843	109 Pagamento de Boleto - BRASPRESS TRANSPORTES URGENTES LTDA - numero 110.404,	974,22	974,22
04/11/2022	2.1.4.006 ( 10)	1.1.3.002 ( 3490)	4844	109 Pagamento de Boleto - BRASPRESS TRANSPORTES URGENTES LTDA - numero 110.405,	703,42	703,42
04/11/2022	2.1.4.006 ( 10)	1.1.3.002 ( 3490)	4845	109 Pagamento de Boleto - BRASPRESS TRANSPORTES URGENTES LTDA - numero 110.406,	103,34	103,34
04/11/2022	4.1.3.003 ( 3896)	1.1.3.002 ( 3490)	4846	170 Tar Mensal Programa Relac - Cobrança referente 31/10/2022 - numero 813.080.700.091.607,	5,00	5,00
04/11/2022	4.1.3.003 ( 3896)	1.1.3.002 ( 3490)	4847	258 Tarifa Pix Enviado - Tar. agrupadas - ocorrencia 04/11/2022 - numero 863.081.200.229.419,	6,94	6,94
04/11/2022	1.1.3.002 ( 3490)	1.1.4.006 ( 6903)	4848	798 BB Rende Fácil - numero 9.903,	8.758,41	8.758,41
04/11/2022	1.1.3.002 ( 3490)	3.2.1.005 ( 5883)	4849	900 BB Rende Fácil - numero 133.090.100.003.621,	0,01	0,01
04/11/2022	4.1.2.010 ( 611)	2.1.4.006 ( 10)	4850	PAGTO NESTA DATA CONFORME FT 2210119039 BRASPRESS TRANSPORTES URGENTES LTDA.	974,22	974,22
04/11/2022	4.1.2.010 ( 611)	2.1.4.006 ( 10)	4851	PAGTO NESTA DATA CONFORME FT 2210142381 BRASPRESS TRANSPORTES URGENTES LTDA.	703,42	703,42
04/11/2022	4.1.2.010 ( 611)	2.1.4.006 ( 10)	4852	PAGTO NESTA DATA CONFORME FT 2210049264 BRASPRESS TRANSPORTES URGENTES LTDA.	103,34	103,34
04/11/2022	1.1.5.001 ( 3537)	3.1.1.002 ( 3575)	4853	Venda de Mercadoria a Vista conf. NFE 3197 - MUNICIPIO DE PIRATUBA	867,00	867,00
04/11/2022	1.3.1.002 ( 475)	2.1.1.225 ( 6927)	4854	Compra de Mercadoria a Prazo conf. NFE 52487 - LUTHIMA COMERCIO ATACADISTA DE TECIDOS LTDA	102,92	102,92
04/11/2022	2.1.1.195 ( 6507)	2.1.4.006 ( 10)	4855	Pagamento ref. Compra conf. NFE 93367 - FABRICA DE TECIDOS SANTA MARGARIDA S/A	2.439,00	2.439,00
Total do Dia :					<b>23.573,74</b>	<b>23.573,74</b>
05/11/2022	2.1.2.006 ( 3131)	2.1.4.006 ( 10)	4856	PAGTO PRO-LABORE CONF. R/S TIAGO TINOCO OLIVEIRA FONSÉCA REF. MÊS 10/2022.	4.806,08	4.806,08
Total do Dia :					<b>4.806,08</b>	<b>4.806,08</b>
06/11/2022	2.1.2.001 ( 413)	1.1.1.001 ( 1)	4857	PAGTO NESTA DATA CONFORME RECIBO DE SALARIO THAIS FERNANDA SOUZA DE OLIVEIRA REFERENTE MÊS 10/2022.	940,04	940,04
06/11/2022	2.1.2.001 ( 413)	2.1.4.006 ( 10)	4858	PAGTO NESTA DATA CONFORME RECIBO DE SALARIO MARIA EDLENE VIEIRA DE ALENCAR REF. MÊS 10/2022.	1.055,68	1.055,68
06/11/2022	2.1.2.001 ( 413)	1.1.1.001 ( 1)	4859	PAGTO NESTA DATA CONFORME RECIBO DE SALARIO REGINA CELIA COSTA SOUSA REFERENTE MÊS 10/2022.	1.055,68	1.055,68
06/11/2022	2.1.1.218 ( 6828)	2.1.4.006 ( 10)	4860	Pagamento ref. Compra conf. NFE 9481 - RICARDO MIGUEL GANIM	2.498,34	2.498,34
Total do Dia :					<b>5.549,74</b>	<b>5.549,74</b>

ETEC - ESCRIT. TEC. DE CONTAB. LTDA



Junta Comercial do Estado do Distrito Federal

Este Livro foi protocolado sob o nº 23/129.876-5 no dia 05/10/2023. Os dados de autenticação estão contidos no Termo de Autenticação que deverá ser validado conforme informações constantes do mesmo.

# LIVRO DIÁRIO

Nome : SILVENINA UNIFORMES LTDA EPP

CNPJ : 18.386.337/0001-44

Página : 251

Data	Conta de Débito	Conta de Crédito	Lanço	Histórico	Valor de Débito	Valor de Crédito
07/11/2022	1.1.3.002 ( 3490)	1.1.5.001 ( 3537)	4861	612 Recebimento Fornecedor - MUNICIPIO DE LAGES - numero 1.046.490,	4.335,00	4.335,00
07/11/2022	1.1.3.002 ( 3490)	1.1.5.001 ( 3537)	4862	632 Ordem Bancária - 003945850001-71 ESTADO DE RONDONIA - numero 202.211.040.016.200,	7.195,00	7.195,00
07/11/2022	2.1.4.006 ( 10)	1.1.3.002 ( 3490)	4863	470 Transferência enviada - 07/11 1022 108230-2 TIAGO TINOCO O - numero 611.022.000.108.230,	350,00	350,00
07/11/2022	2.1.4.006 ( 10)	1.1.3.002 ( 3490)	4864	144 Pix - Enviado - 05/11 10:28 Maria Edlene Vieira De Ale - numero 110.701,	500,00	500,00
07/11/2022	2.1.4.006 ( 10)	1.1.3.002 ( 3490)	4865	303 Pagto via Auto-Atend.BB - DPVAT SEGURADORA LIDER - numero 110.702,	5,23	5,23
07/11/2022	2.1.4.006 ( 10)	1.1.3.002 ( 3490)	4866	375 Impostos - numero 110.703,	508,33	508,33
07/11/2022	2.1.4.006 ( 10)	1.1.3.002 ( 3490)	4867	109 Pagamento de Boleto - RICARDO MIGUEL GANIM-ME - numero 110.704,	2.498,34	2.498,34
07/11/2022	2.1.4.006 ( 10)	1.1.3.002 ( 3490)	4868	109 Pagamento de Boleto - LUTHIMA COMERCIO ATACADISTA DE - numero 110.705,	285,44	285,44
07/11/2022	2.1.4.006 ( 10)	1.1.3.002 ( 3490)	4869	109 Pagamento de Boleto - FIACAO E TECELAGEM SAO GERALDO - numero 110.706,	4.666,64	4.666,64
07/11/2022	2.1.4.006 ( 10)	1.1.3.002 ( 3490)	4870	109 Pagamento de Boleto - TRISOFT TEXTIL LTDA - numero 110.707,	3.729,60	3.729,60
07/11/2022	4.1.2.036 ( 6958)	1.1.3.002 ( 3490)	4871	109 Pagamento de Boleto - SUL AMERICA COMPANHIA DE SEGURO SAUDE - numero 110.708,	3.614,40	3.614,40
07/11/2022	2.1.4.006 ( 10)	1.1.3.002 ( 3490)	4872	144 Pix - Enviado - 07/11 17:54 Cia Fiacao E Tec Sao Geral - numero 110.709,	3.793,69	3.793,69
07/11/2022	4.1.3.003 ( 3896)	1.1.3.002 ( 3490)	4873	258 Tarifa Pix Enviado - Tar. agrupadas - ocorrencia 07/11/2022 - numero 833.111.201.468.336,	10,00	10,00
07/11/2022	1.1.3.002 ( 3490)	1.1.4.006 ( 6903)	4874	798 BB Rende Fácil - numero 9.903,	8.431,66	8.431,66
07/11/2022	1.1.3.002 ( 3490)	3.2.1.005 ( 5883)	4875	900 BB Rende Fácil - numero 113.120.200.004.694,	0,01	0,01
07/11/2022	2.1.2.005 ( 2)	2.1.4.006 ( 10)	4876	PAGTO NESTA DATA CONFORME GRF- FGTS REF. MÊS 10/2022.	508,33	508,33
07/11/2022	1.1.5.001 ( 3537)	3.1.1.002 ( 3575)	4877	Venda de Mercadoria a Vista conf. NFE 3198 - MUNICIPIO DE FRANCISCO BELTRAO	1.299,00	1.299,00
07/11/2022	3.1.2.001 ( 3278)	1.3.1.004 ( 2981)	4878	Devolução de Venda de Mercadoria conf. NFE 10011 - MAXCOLOR ESTAMPARIA LTDA	1.175,00	1.175,00
07/11/2022	1.3.1.002 ( 475)	2.1.1.037 ( 4381)	4879	Compra de Mercadoria a Prazo conf. NFE 7030 - QUATRO COMERCIO DE MALHAS LTDA ME	135,00	135,00
07/11/2022	2.1.1.016 ( 3407)	2.1.4.006 ( 10)	4880	Pagamento ref. Compra conf. NFE 131234 - FIACAO E TECELAGEM SAO GERALDO LTDA	4.666,64	4.666,64
07/11/2022	2.1.1.028 ( 3926)	2.1.4.006 ( 10)	4881	Pagamento ref. Compra conf. NFE 188032 - Trisoft Textil Ltda	3.729,60	3.729,60
07/11/2022	2.1.1.224 ( 6897)	2.1.4.006 ( 10)	4882	Pagamento ref. Compra conf. NFE 49831 - LUTHIMA COMERCIO ATACADISTA DE TECIDOS LTDA	285,44	285,44
07/11/2022	2.1.1.016 ( 3407)	2.1.4.006 ( 10)	4883	Pagamento ref. Compra conf. NFE 133254 - FIACAO E TECELAGEM SAO GERALDO LTDA	3.793,69	3.793,69
Total do Dia :					<b>55.516,04</b>	<b>55.516,04</b>
08/11/2022	1.1.3.002 ( 3490)	1.1.5.001 ( 3537)	4884	632 Ordem Bancária - 003945850001-71 ESTADO DE RONDONIA - numero 202.211.070.047.282,	39.742,10	39.742,10
08/11/2022	2.1.4.006 ( 10)	1.1.3.002 ( 3490)	4885	470 Transferência enviada - 08/11 2911 75677-6 REGINA CELIA C - numero 612.911.000.075.677,	1.284,48	1.284,48
08/11/2022	2.1.4.006 ( 10)	1.1.3.002 ( 3490)	4886	470 Transferência enviada - 08/11 2911 100608-8 MARIA E V ALEN - numero 612.911.000.100.608,	1.284,48	1.284,48
08/11/2022	2.1.4.006 ( 10)	1.1.3.002 ( 3490)	4887	470 Transferência enviada - 08/11 3602 24968-8 THAIS FERNANDA - numero 613.602.000.024.968,	1.344,84	1.344,84
08/11/2022	4.1.2.016 ( 3865)	1.1.3.002 ( 3490)	4888	144 Pix - Enviado - 08/11 16:51 Maria Do Socorro Pereira N - numero 110.801,	838,00	838,00

ETEC - ESCRIT. TEC. DE CONTAB. LTDA



Junta Comercial do Estado do Distrito Federal

Este Livro foi protocolado sob o nº 23/129.876-5 no dia 05/10/2023. Os dados de autenticação estão contidos no Termo de Autenticação que deverá ser validado conforme informações constantes do mesmo.

# LIVRO DIÁRIO

Nome : SILVENINA UNIFORMES LTDA EPP

CNPJ : 18.386.337/0001-44

Página : 252

Data	Conta de Débito	Conta de Crédito	Lanço	Histórico	Valor de Débito	Valor de Crédito
08/11/2022	2.1.4.006 ( 10)	1.1.3.002 ( 3490)	4889	109 Pagamento de Boleto - MASTER COMFORT INDUSTRIA E COM - numero 110.802,	2.446,00	2.446,00
08/11/2022	2.1.4.006 ( 10)	1.1.3.002 ( 3490)	4890	109 Pagamento de Boleto - MAT DISTRIBUIDORA EIRELI - numero 110.803,	3.923,16	3.923,16
08/11/2022	2.1.4.006 ( 10)	1.1.3.002 ( 3490)	4891	109 Pagamento de Boleto - DINAMICA TECIDOS LTDA - numero 110.804,	6.878,66	6.878,66
08/11/2022	4.1.2.016 ( 3865)	1.1.3.002 ( 3490)	4892	144 Pix - Enviado - 08/11 20:23 Leiliane Da Silva Oliveira - numero 110.805,	557,00	557,00
08/11/2022	4.1.2.016 ( 3865)	1.1.3.002 ( 3490)	4893	144 Pix - Enviado - 08/11 20:24 Helena Pinheiro De Oliveir - numero 110.806,	858,00	858,00
08/11/2022	4.1.2.016 ( 3865)	1.1.3.002 ( 3490)	4894	144 Pix - Enviado - 08/11 20:26 Maria Neuma Liborio Das Ne - numero 110.807,	1.152,00	1.152,00
08/11/2022	2.1.4.007 ( 5289)	1.1.3.002 ( 3490)	4895	500 BB GIRO PRONAMPE - numero 123.532.870.000.110,	6.756,35	6.756,35
08/11/2022	4.1.3.003 ( 3896)	1.1.3.002 ( 3490)	4896	258 Tarifa Pix Enviado - Tar. agrupadas - ocorrencia 08/11/2022 - numero 843.121.100.382.441,	32,29	32,29
08/11/2022	1.1.4.006 ( 6903)	1.1.3.002 ( 3490)	4897	351 BB Rende Fácil - numero 9.903,	12.386,85	12.386,85
08/11/2022	4.1.2.025 ( 5043)	2.1.4.006 ( 10)	4898	PAGTO NESTA DATA CONFORME FT 95830 EFFECTI TECNOLOGIA WEB LTDA ME.	1.867,70	1.867,70
08/11/2022	4.1.1.014 ( 3292)	2.1.4.006 ( 10)	4899	PAGTO NESTA DATA CONFORME RECIBO S/N REGINA CÉLIA REFERENTE ALIMENTAÇÃO MÊS 10/2022.	228,80	228,80
08/11/2022	4.1.1.014 ( 3292)	1.1.1.001 ( 1)	4900	PAGTO NESTA DATA CONFORME RECIBO DE VALE ALIMENTAÇÃO MARIA EDLENE VIEIRA DE ALENCAR REF. MÊS 10/2022.	228,80	228,80
08/11/2022	4.1.1.014 ( 3292)	1.1.1.001 ( 1)	4901	PAGTO NESTA DATA CONFORME RECIBO DE VALE ALIMENTAÇÃO THAIS FERNANDA REF. MÊS 10/2022.	228,80	228,80
08/11/2022	4.1.2.030 ( 5616)	1.1.1.001 ( 1)	4902	PAGTO NESTA DATA CONFORME RECIBO DE VALE TRANSPORTE THAIS FERNANDA REF. MÊS 10/2022.	176,00	176,00
08/11/2022	1.3.1.002 ( 475)	2.1.1.175 ( 6170)	4903	Compra de Mercadoria a Prazo conf. NFE 221598 - TEX MALHA COMERCIO DE TECIDOS LTDA	1.550,85	1.550,85
08/11/2022	1.3.1.002 ( 475)	2.1.1.225 ( 6927)	4904	Compra de Mercadoria a Prazo conf. NFE 52827 - LUTHIMA COMERCIO ATACADISTA DE TECIDOS LTDA	4.140,00	4.140,00
08/11/2022	2.1.1.012 ( 3360)	2.1.4.006 ( 10)	4905	Pagamento ref. Compra conf. NFE 27944 - DINAMICA TECIDOS LTDA	6.878,66	6.878,66
08/11/2022	2.1.1.220 ( 6842)	2.1.4.006 ( 10)	4906	Pagamento ref. Compra conf. NFE 225243 - MASTER COMFORT IND E COM DE ESPUMAS E COLCHOES LTDA	2.446,00	2.446,00
08/11/2022	2.1.1.223 ( 6880)	2.1.4.006 ( 10)	4907	Pagamento ref. Compra conf. NFE 840 - MAT DISTRIBUIDORA EIRELI	3.923,16	3.923,16
Total do Dia :					<b>101.152,98</b>	<b>101.152,98</b>
09/11/2022	2.1.4.006 ( 10)	1.1.3.002 ( 3490)	4908	109 Pagamento de Boleto - EFFECTI TECNOLOGIA WEB LTDA - numero 110.901,	1.867,70	1.867,70
09/11/2022	4.1.2.016 ( 3865)	1.1.3.002 ( 3490)	4909	393 TED Transf.Eletr.Disponiv - 104 1556 56475713104 UBIRAJARA JOSE DE - numero 110.902,	2.400,00	2.400,00
09/11/2022	2.1.4.006 ( 10)	1.1.3.002 ( 3490)	4910	109 Pagamento de Boleto - numero 110.903,	1.442,28	1.442,28
09/11/2022	2.1.4.006 ( 10)	1.1.3.002 ( 3490)	4911	109 Pagamento de Boleto - numero 110.904,	967,14	967,14
09/11/2022	2.1.4.006 ( 10)	1.1.3.002 ( 3490)	4912	375 Impostos - PREF. MUNIC. RBCO - PMRB - numero 110.905,	30,77	30,77
09/11/2022	4.1.2.016 ( 3865)	1.1.3.002 ( 3490)	4913	144 Pix - Enviado - 09/11 19:12 Sebastiana Andrea Alves Ma - numero 110.906,	1.098,96	1.098,96
09/11/2022	4.1.3.003 ( 3896)	1.1.3.002 ( 3490)	4914	258 Tarifa Pix Enviado - Tar. agrupadas - ocorrencia 09/11/2022 - numero 863.131.200.072.410,	10,00	10,00
09/11/2022	1.1.3.002 ( 3490)	1.1.4.006 ( 6903)	4915	798 BB Rende Fácil - numero 9.903,	7.816,85	7.816,85
09/11/2022	1.1.3.002 ( 3490)	3.2.1.005 ( 5883)	4916	900 BB Rende Fácil - numero 113.140.100.006.710,	0,02	0,02

ETEC - ESCRIT. TEC. DE CONTAB. LTDA



Junta Comercial do Estado do Distrito Federal

Este Livro foi protocolado sob o nº 23/129.876-5 no dia 05/10/2023. Os dados de autenticação estão contidos no Termo de Autenticação que deverá ser validado conforme informações constantes do mesmo.

# LIVRO DIÁRIO

Nome : SILVENINA UNIFORMES LTDA EPP  
CNPJ : 18.386.337/0001-44  
Página : 253

Data	Conta de Débito	Conta de Crédito	Lanço	Histórico	Valor de Débito	Valor de Crédito
09/11/2022	1.1.5.001 ( 3537)	3.1.1.002 ( 3575)	4917	Venda de Mercadoria a Vista conf. NFE 3199 - SERVIÇO NACIONAL DE APRENDIZAGEM INDUSTRIAL - DEPARTAMENTO R	1.257,00	1.257,00
09/11/2022	1.1.5.001 ( 3537)	3.1.1.002 ( 3575)	4918	Venda de Mercadoria a Vista conf. NFE 3200 - MUNICIPIO DE PARANAGUA	8.940,00	8.940,00
09/11/2022	1.1.5.001 ( 3537)	3.1.1.002 ( 3575)	4919	Venda de Mercadoria a Vista conf. NFE 3201 - SECRETARIA DE ESTADO DE ADMINISTRACAO PENITENCIARIA DO DISTR	847,80	847,80
09/11/2022	1.3.1.001 ( 93)	1.1.1.001 ( 1)	4920	Compra de Mercadoria a Vista conf. NFE 813 - BRASILIA PACK EMBALAGENS LTDA	158,98	158,98
09/11/2022	2.1.1.165 ( 5999)	2.1.4.006 ( 10)	4921	Pagamento ref. Compra conf. NFE 399120 - QUATRO K TEXTIL LTDA	967,14	967,14
09/11/2022	2.1.1.198 ( 6545)	2.1.4.006 ( 10)	4922	Pagamento ref. Compra conf. NFE 258965 - SANTISTA TEXTIL LTDA.	1.442,28	1.442,28
Total do Dia :					<b>29.246,92</b>	<b>29.246,92</b>
10/11/2022	1.1.3.002 ( 3490)	1.1.5.001 ( 3537)	4923	870 Transferência recebida - 10/11 0746 12382- X F M S BZP MS F - numero 550.746.000.012.382,	8.595,90	8.595,90
10/11/2022	1.1.3.002 ( 3490)	1.1.5.001 ( 3537)	4924	632 Ordem Banc 12 Sec Tes Nac - 217448470001-50 BASE ADMINISTRATIVA DO - numero 5.615.666.000.000,	32.115,00	32.115,00
10/11/2022	1.1.3.002 ( 3490)	1.1.5.001 ( 3537)	4925	632 Ordem Bancária - 111557650001-17 FUNDO MUNICIPAL DE SAU - numero 202.211.090.013.506,	34.585,50	34.585,50
10/11/2022	1.1.3.002 ( 3490)	1.1.5.001 ( 3537)	4926	632 Ordem Bancária - 003945850001-71 ESTADO DE RONDONIA - numero 202.211.090.016.239,	11.480,00	11.480,00
10/11/2022	4.1.2.016 ( 3865)	1.1.3.002 ( 3490)	4927	144 Pix - Enviado - 10/11 12:35 Elizabeth Yamamoto - numero 111.002,	690,00	690,00
10/11/2022	4.1.2.016 ( 3865)	1.1.3.002 ( 3490)	4928	144 Pix - Enviado - 10/11 14:58 Wilker Borges Gomes - numero 111.003,	50,00	50,00
10/11/2022	2.1.4.006 ( 10)	1.1.3.002 ( 3490)	4929	109 Pagamento de Boleto - INDUSTRIA E COMERCIO MAIA & MA - numero 111.004,	3.555,00	3.555,00
10/11/2022	2.1.4.006 ( 10)	1.1.3.002 ( 3490)	4930	109 Pagamento de Boleto - EXCIM IMPORTACAO E EXPORTACAO - numero 111.005,	1.911,38	1.911,38
10/11/2022	2.1.4.006 ( 10)	1.1.3.002 ( 3490)	4931	109 Pagamento de Boleto - EXCIM IMPORTACAO E EXPORTACAO - numero 111.006,	464,90	464,90
10/11/2022	2.1.4.006 ( 10)	1.1.3.002 ( 3490)	4932	109 Pagamento de Boleto - TRB TRANSPORTES EIRELI - numero 111.007,	185,00	185,00
10/11/2022	4.1.2.036 ( 6958)	1.1.3.002 ( 3490)	4933	109 Pagamento de Boleto - BRADESCO SAUDE S A - numero 111.008,	3.315,66	3.315,66
10/11/2022	2.1.4.006 ( 10)	1.1.3.002 ( 3490)	4934	109 Pagamento de Boleto - F.I.D.C MULTISSETORIAL BS - numero 111.009,	30.166,62	30.166,62
10/11/2022	2.1.4.006 ( 10)	1.1.3.002 ( 3490)	4935	109 Pagamento de Boleto - YOHANA TEXTIL LTDA EPP - numero 111.010,	8.104,00	8.104,00
10/11/2022	4.1.2.016 ( 3865)	1.1.3.002 ( 3490)	4936	144 Pix - Enviado - 10/11 20:19 Flavia Da Costa De Souza - numero 111.011,	1.150,00	1.150,00
10/11/2022	1.1.1.001 ( 1)	1.1.3.002 ( 3490)	4937	109 Pagamento de Boleto - JARDIM DE INFANCIA SANTA LUZIA LTDA - numero 111.012,	786,45	786,45
10/11/2022	4.1.3.003 ( 3896)	1.1.3.002 ( 3490)	4938	435 Tarifa Pacote de Serviços - Cobrança referente 10/11/2022 - numero 863.141.200.759.432,	156,00	156,00
10/11/2022	4.1.3.003 ( 3896)	1.1.3.002 ( 3490)	4939	258 Tarifa Pix Enviado - Tar. agrupadas - ocorrencia 10/11/2022 - numero 863.141.201.246.278,	11,00	11,00
10/11/2022	1.1.4.007 ( 6910)	1.1.3.002 ( 3490)	4940	364 BB Consórcio - Prestação - BB ADMIN CONSÓRCIO SA - numero 14.033,	1.205,59	1.205,59
10/11/2022	1.1.4.006 ( 6903)	1.1.3.002 ( 3490)	4941	351 BB Rende Fácil - numero 9.903,	35.024,82	35.024,82
10/11/2022	4.1.2.010 ( 611)	2.1.4.006 ( 10)	4942	PAGTO NESTA DATA CONFORME FT 1762 TRB TRANSPORTES EIRELI.	185,00	185,00

ETEC - ESCRIT. TEC. DE CONTAB. LTDA



Junta Comercial do Estado do Distrito Federal

Este Livro foi protocolado sob o nº 23/129.876-5 no dia 05/10/2023. Os dados de autenticação estão contidos no Termo de Autenticação que deverá ser validado conforme informações constantes do mesmo.

# LIVRO DIÁRIO

Nome : SILVENINA UNIFORMES LTDA EPP

CNPJ : 18.386.337/0001-44

Página : 254

Data	Conta de Débito	Conta de Crédito	Lanço	Histórico	Valor de Débito	Valor de Crédito
10/11/2022	1.1.5.001 ( 3537)	3.1.1.002 ( 3575)	4943	Venda de Mercadoria a Vista conf. NFE 3202 - FUNDO MUNICIPAL DE SAUDE - PREF. MUNICIPAL DE CAMPO MOURAO	36.900,00	36.900,00
10/11/2022	1.1.5.001 ( 3537)	3.1.1.002 ( 3575)	4944	Venda de Mercadoria a Vista conf. NFE 3203 - ESTADO DE RORAIMA - SECRETARIA DE ESTADO DE SAUDE	59.363,76	59.363,76
10/11/2022	2.1.1.087 ( 4879)	2.1.4.006 ( 10)	4945	Pagamento ref. Compra conf. NFE 1683145 - EXCIM IMPORTACAO E EXPORTACAO S/A	464,90	464,90
10/11/2022	2.1.1.087 ( 4879)	2.1.4.006 ( 10)	4946	Pagamento ref. Compra conf. NFE 1695193 - EXCIM IMPORTACAO E EXPORTACAO S/A	1.911,38	1.911,38
10/11/2022	2.1.1.222 ( 6873)	2.1.4.006 ( 10)	4947	Pagamento ref. Compra conf. NFE 15894 - INDUSTRIA E COMERCIO MAIA & MAIA LTDA	3.555,00	3.555,00
10/11/2022	2.1.1.202 ( 6620)	2.1.4.006 ( 10)	4948	Pagamento ref. Compra conf. NFE 19635 - YOHANA TEXTIL LTDA	8.104,00	8.104,00
10/11/2022	2.1.1.021 ( 147)	2.1.4.006 ( 10)	4949	Pagamento ref. Compra conf. NFE 718772 - CIA DE FIACAO E TECIDOS CEDRO E CACHOEIRA	30.166,62	30.166,62
10/11/2022	4.1.4.007 ( 3643)	2.1.1.021 ( 147)	4950	Pagamento ref. Compra conf. NFE 718772 - CIA DE FIACAO E TECIDOS CEDRO E CACHOEIRA. JUROS/MULTA.	90,23	90,23
Total do Dia :					<b>314.293,71</b>	<b>314.293,71</b>
11/11/2022	4.1.2.010 ( 611)	1.1.1.001 ( 1)	4951	PAGTO NESTA DATA CONFORME DOC. AUXIL. DO CONHEC. DE TRANSP ELETR. 382368 RODONAVES TRANSPORTES E ENCOMENDAS LTDA.	400,47	400,47
11/11/2022	1.1.3.002 ( 3490)	1.1.5.001 ( 3537)	4952	874 Transferência Agendada - 11/11 0375 128662-5 FUNDO MUN ASS - numero 37.500.000.128.662,	867,00	867,00
11/11/2022	1.1.3.002 ( 3490)	1.1.5.001 ( 3537)	4953	632 Ordem Bancária - 016145160001-99 MUNICIPIO DE CAMPOS DE - numero 202.211.100.058.538,	237,75	237,75
11/11/2022	1.1.1.001 ( 1)	1.1.3.002 ( 3490)	4954	470 Transferência enviada - 11/11 1912 00018386337000144 - numero 611.912.000.106.559,	307,17	307,17
11/11/2022	4.1.2.016 ( 3865)	1.1.3.002 ( 3490)	4955	470 Transferência enviada - 11/11 4590 19400-X SULENE ALVES D - numero 614.590.000.019.400,	6.000,00	6.000,00
11/11/2022	4.1.3.008 ( 5432)	1.1.3.002 ( 3490)	4956	109 Pagamento de Boleto - TOKIO MARINE SEGURADORA S A - numero 111.101,	228,96	228,96
11/11/2022	4.1.2.016 ( 3865)	1.1.3.002 ( 3490)	4957	144 Pix - Enviado - 11/11 17:07 Joel Celvo Rodrigues Da Si - numero 111.102,	1.800,00	1.800,00
11/11/2022	2.1.4.006 ( 10)	1.1.3.002 ( 3490)	4958	109 Pagamento de Boleto - PCT COMERCIO DE TAPECARIA EIRE - numero 111.103,	232,50	232,50
11/11/2022	2.1.4.006 ( 10)	1.1.3.002 ( 3490)	4959	109 Pagamento de Boleto - BRASPRESS TRANSP URGENTES LTDA - numero 111.104,	597,09	597,09
11/11/2022	2.1.4.006 ( 10)	1.1.3.002 ( 3490)	4960	109 Pagamento de Boleto - INDUSTRIA DE FELTROS STA FE SA - numero 111.105,	1.090,83	1.090,83
11/11/2022	2.1.4.006 ( 10)	1.1.3.002 ( 3490)	4961	109 Pagamento de Boleto - PCT COMERCIO DE TAPECARIA EIRE - numero 111.106,	1.731,27	1.731,27
11/11/2022	2.1.4.006 ( 10)	1.1.3.002 ( 3490)	4962	109 Pagamento de Boleto - ECT DEGER - DR 72 SPM - numero 111.107,	613,63	613,63
11/11/2022	4.1.3.003 ( 3896)	1.1.3.002 ( 3490)	4963	258 Tarifa Pix Enviado - Tar. agrupadas - ocorrencia 11/11/2022 - numero 833.151.200.077.500,	10,00	10,00
11/11/2022	1.1.3.002 ( 3490)	1.1.4.006 ( 6903)	4964	798 BB Rende Fácil - numero 9.903,	11.506,70	11.506,70
11/11/2022	1.1.3.002 ( 3490)	3.2.1.005 ( 5883)	4965	900 BB Rende Fácil - numero 133.160.100.003.646,	0,01	0,01
11/11/2022	4.1.2.014 ( 3308)	2.1.4.006 ( 10)	4966	PAGTO NESTA DATA CONFORME FT 312153 EMPRESA BRASILEIRA DE CORREIOS E TELEGRÁFOS.	613,63	613,63
11/11/2022	4.1.2.010 ( 611)	2.1.4.006 ( 10)	4967	PAGTO NESTA DATA CONFORME FT 2210225278 BRASPRESS TRANSPORTES URGENTES LTDA.	597,09	597,09
11/11/2022	1.1.5.001 ( 3537)	3.1.1.002 ( 3575)	4968	Venda de Mercadoria a Vista conf. NFE 3204 - MUNICIPIO DE PORTO VELHO	11.376,00	11.376,00

ETEC - ESCRIT. TEC. DE CONTAB. LTDA



Junta Comercial do Estado do Distrito Federal

Este Livro foi protocolado sob o nº 23/129.876-5 no dia 05/10/2023. Os dados de autenticação estão contidos no Termo de Autenticação que deverá ser validado conforme informações constantes do mesmo.



# LIVRO DIÁRIO

Nome : SILVENINA UNIFORMES LTDA EPP

CNPJ : 18.386.337/0001-44

Página : 255

Data	Conta de Débito	Conta de Crédito	Lanço	Histórico	Valor de Débito	Valor de Crédito
11/11/2022	1.1.5.001 ( 3537)	3.1.1.002 ( 3575)	4969	Venda de Mercadoria a Vista conf. NFE 3206 - MUNICIPIO DE PORTO VELHO	113,76	113,76
11/11/2022	2.1.1.065 ( 4596)	2.1.4.006 ( 10)	4970	Pagamento ref. Compra conf. NFE 34987 - PCT COMERCIO DE TAPECARIA LTDA ME	1.649,50	1.649,50
11/11/2022	2.1.1.065 ( 4596)	2.1.4.006 ( 10)	4971	Pagamento ref. Compra conf. NFE 35087 - PCT COMERCIO DE TAPECARIA LTDA ME	232,50	232,50
11/11/2022	2.1.1.141 ( 5609)	2.1.4.006 ( 10)	4972	Pagamento ref. Compra conf. NFE 292488 - Industria de Feltros Santa Fe S/A	1.090,83	1.090,83
11/11/2022	4.1.3.006 ( 642)	2.1.4.006 ( 10)	4973	Pagamento ref. Compra conf. NFE 34987 - PCT COMERCIO DE TAPECARIA LTDA ME, REF JUROS.	81,77	81,77
Total do Dia :					<b>41.378,46</b>	<b>41.378,46</b>
12/11/2022	2.1.1.087 ( 4879)	2.1.4.006 ( 10)	4974	Pagamento ref. Compra conf. NFE 1696149 - EXCIM IMPORTACAO E EXPORTACAO S/A	640,76	640,76
12/11/2022	2.1.1.065 ( 4596)	2.1.4.006 ( 10)	4975	Pagamento ref. Compra conf. NFE 35103 - PCT COMERCIO DE TAPECARIA LTDA ME	433,33	433,33
Total do Dia :					<b>1.074,09</b>	<b>1.074,09</b>
14/11/2022	1.1.3.002 ( 3490)	1.1.5.001 ( 3537)	4976	612 Recebimentos Diversos - CONSELHO NACIONAL DE SECRETARIOS DE - numero 2,	4.820,00	4.820,00
14/11/2022	1.1.3.002 ( 3490)	1.1.5.001 ( 3537)	4977	623 DOC Crédito em Conta - 104 4643 11381070000153 FUNDO MUNICIPAL - numero 639.226,	396,25	396,25
14/11/2022	1.1.3.002 ( 3490)	1.1.5.001 ( 3537)	4978	632 Ordem Banc 12 Sec Tes Nac - 105275740002-57 19 BATALHÃO DE CACADO - numero 5.697.295.000.000,	2.767,10	2.767,10
14/11/2022	4.1.2.016 ( 3865)	1.1.3.002 ( 3490)	4979	144 Pix - Enviado - 12/11 16:06 Lucrenilson Rodrigues - numero 111.401,	405,00	405,00
14/11/2022	4.1.2.010 ( 611)	1.1.3.002 ( 3490)	4980	144 Pix - Enviado - 12/11 16:07 Elismar Rodrigues De Souza - numero 111.402,	300,00	300,00
14/11/2022	2.1.4.006 ( 10)	1.1.3.002 ( 3490)	4981	109 Pagamento de Boleto - EXCIM IMPORTACAO E EXPORTACAO - numero 111.403,	640,76	640,76
14/11/2022	2.1.4.006 ( 10)	1.1.3.002 ( 3490)	4982	109 Pagamento de Boleto - PCT COMERCIO DE TAPECARIA EIRE - numero 111.404,	433,33	433,33
14/11/2022	2.1.1.178 ( 6231)	1.1.3.002 ( 3490)	4983	109 Pagamento de Boleto - LUTHIMA COMERCIO ATACADISTA DE - numero 111.405,	82,11	82,11
14/11/2022	2.1.4.006 ( 10)	1.1.3.002 ( 3490)	4984	109 Pagamento de Boleto - CARTAO DE COMPRA SUPPLIERCARD FUNDO DE - numero 111.406,	4.840,29	4.840,29
14/11/2022	4.1.2.004 ( 598)	1.1.3.002 ( 3490)	4985	363 Pagto conta telefone - VIVO DF - numero 111.407,	295,93	295,93
14/11/2022	1.1.1.001 ( 1)	1.1.3.002 ( 3490)	4986	109 Pagamento de Boleto - NU PAGAMENTOS SA - numero 111.408,	925,00	925,00
14/11/2022	4.1.3.003 ( 3896)	1.1.3.002 ( 3490)	4987	258 Tarifa Pix Enviado - Tar. agrupadas - ocorrencia 14/11/2022 - numero 813.181.200.079.139,	6,97	6,97
14/11/2022	1.3.1.001 ( 93)	1.1.1.001 ( 1)	4988	Compra de Mercadoria a Vista conf. NFE 824 - BRASILIA PACK EMBALAGENS LTDA	88,83	88,83
14/11/2022	2.1.1.124 ( 6897)	2.1.1.178 ( 6231)	4989	Pagamento ref. Compra conf. NFE 50555 - LUTHIMA COMERCIO ATACADISTA DE TECIDOS LTDA	82,11	82,11
14/11/2022	2.1.1.198 ( 6545)	2.1.4.006 ( 10)	4990	Pagamento ref. Compra conf. NFE 251498 - SANTISTA TEXTIL LTDA.	4.791,89	4.791,89
Total do Dia :					<b>20.875,57</b>	<b>20.875,57</b>
15/11/2022	1.1.5.001 ( 3537)	3.1.1.002 ( 3575)	4991	Venda de Mercadoria a Vista conf. NFE 3209 - CASA DA MOEDA DO BRASIL CMB	7.400,00	7.400,00
15/11/2022	2.1.1.179 ( 6248)	2.1.4.006 ( 10)	4992	Pagamento ref. Compra conf. NFE 42605 - DORLYTEX INDUSTRIA DE ELASTICOS LTDA	1.271,66	1.271,66

ETEC - ESCRIT. TEC. DE CONTAB. LTDA



Junta Comercial do Estado do Distrito Federal

Este Livro foi protocolado sob o nº 23/129.876-5 no dia 05/10/2023. Os dados de autenticação estão contidos no Termo de Autenticação que deverá ser validado conforme informações constantes do mesmo.

# LIVRO DIÁRIO

Nome : SILVENINA UNIFORMES LTDA EPP  
 CNPJ : 18.386.337/0001-44  
 Página : 256

Data	Conta de Débito	Conta de Crédito	Lanço	Histórico	Valor de Débito	Valor de Crédito
Total do Dia :					<b>8.671,66</b>	<b>8.671,66</b>
16/11/2022	1.1.3.002 ( 3490)	1.1.5.001 ( 3537)	4993	870 Transferência recebida - 16/11 0895 28032-1 PMB FUNDO MUN - numero 550.895.000.028.032,	2.189,00	2.189,00
16/11/2022	1.1.3.002 ( 3490)	1.1.5.001 ( 3537)	4994	632 Ordem Bancária - 444779090001-00 MUNICIPIO DE MARILIA - numero 202.211.160.020.089,	258,00	258,00
16/11/2022	1.1.3.002 ( 3490)	1.1.5.001 ( 3537)	4995	632 Ordem Bancária - 444779090001-00 MUNICIPIO DE MARILIA - numero 202.211.160.020.090,	516,90	516,90
16/11/2022	1.1.3.002 ( 3490)	1.1.5.001 ( 3537)	4996	632 Ordem Bancária - 444779090001-00 MUNICIPIO DE MARILIA - numero 202.211.160.020.091,	1.290,00	1.290,00
16/11/2022	1.1.3.002 ( 3490)	1.1.5.001 ( 3537)	4997	632 Ordem Bancária - 444779090001-00 MUNICIPIO DE MARILIA - numero 202.211.160.020.092,	2.436,00	2.436,00
16/11/2022	1.1.3.002 ( 3490)	1.1.5.001 ( 3537)	4998	632 Ordem Bancária - 444779090001-00 MUNICIPIO DE MARILIA - numero 202.211.160.020.093,	4.872,00	4.872,00
16/11/2022	1.1.3.002 ( 3490)	1.1.5.001 ( 3537)	4999	632 Ordem Bancária - 444779090001-00 MUNICIPIO DE MARILIA - numero 202.211.160.020.094,	7.308,00	7.308,00
16/11/2022	1.1.3.002 ( 3490)	1.1.5.001 ( 3537)	5000	632 Ordem Bancária - 444779090001-00 MUNICIPIO DE MARILIA - numero 202.211.160.020.095,	14.616,00	14.616,00
16/11/2022	2.1.4.006 ( 10)	1.1.3.002 ( 3490)	5001	470 Transferência enviada - 16/11 3603 36041-4 SILVERIO SILVA - numero 613.603.000.036.041,	1.750,00	1.750,00
16/11/2022	4.1.3.006 ( 642)	1.1.3.002 ( 3490)	5002	393 TED Transf.Eletr.Disponiv - 341 1012 002384871000181 EXCIM IMPORTA - numero 111.601, JUROS DE MORA	41,74	41,74
16/11/2022	4.1.2.016 ( 3865)	1.1.3.002 ( 3490)	5003	144 Pix - Enviado - 15/11 08:28 Maria Do Socorro Pereira N - numero 111.602,	30,40	30,40
16/11/2022	4.1.2.016 ( 3865)	1.1.3.002 ( 3490)	5004	144 Pix - Enviado - 15/11 08:29 Delite Soares Guedes - numero 111.603,	170,00	170,00
16/11/2022	4.1.2.016 ( 3865)	1.1.3.002 ( 3490)	5005	144 Pix - Enviado - 16/11 10:58 Vanderleida Goncalves De O - numero 111.604,	3.516,00	3.516,00
16/11/2022	4.1.2.022 ( 4435)	1.1.3.002 ( 3490)	5006	144 Pix - Enviado - 16/11 15:46 Pix Marketplace - numero 111.605,	179,00	179,00
16/11/2022	2.1.4.006 ( 10)	1.1.3.002 ( 3490)	5007	109 Pagamento de Boleto - DORLYTEX INDUSTRIA DE ELASTICO - numero 111.606,	1.271,66	1.271,66
16/11/2022	2.1.1.999 ( 4206)	1.1.3.002 ( 3490)	5008	109 Pagamento de Boleto - DL COMERCIO ATACADISTA DE MALHAS EIREL - numero 111.607,	1.405,70	1.405,70
16/11/2022	2.1.4.006 ( 10)	1.1.3.002 ( 3490)	5009	109 Pagamento de Boleto - LUTHIMA COMERCIO ATACADISTA DE - numero 111.608,	371,37	371,37
16/11/2022	4.1.2.037 ( 6965)	1.1.3.002 ( 3490)	5010	144 Pix - Enviado - 16/11 16:28 C Center Cafeteria Ltda - numero 111.609,	14,00	14,00
16/11/2022	4.1.2.016 ( 3865)	1.1.3.002 ( 3490)	5011	144 Pix - Enviado - 16/11 16:40 Pedro Abdallah Fonseca - numero 111.610,	1.800,00	1.800,00
16/11/2022	4.1.2.002 ( 574)	1.1.3.002 ( 3490)	5012	362 Pagamento conta luz - CEB - numero 111.611,	447,79	447,79
16/11/2022	4.1.3.003 ( 3896)	1.1.3.002 ( 3490)	5013	258 Tarifa Pix Enviado - Tar. agrupadas - ocorrencia 16/11/2022 - numero 863.201.200.926.977,	13,68	13,68
16/11/2022	1.1.4.006 ( 6903)	1.1.3.002 ( 3490)	5014	351 BB Rende Fácil - numero 9.903,	22.528,53	22.528,53
16/11/2022	1.1.5.001 ( 3537)	3.1.1.002 ( 3575)	5015	Venda de Mercadoria a Vista conf. NFE 3207 - PREFEITURA DE ALEGRETE RS	5.122,80	5.122,80
16/11/2022	1.1.5.001 ( 3537)	3.1.1.002 ( 3575)	5016	Venda de Mercadoria a Vista conf. NFE 3208 - PREFEITURA DE ALEGRETE RS	135,44	135,44
16/11/2022	1.1.5.001 ( 3537)	3.1.1.002 ( 3575)	5017	Venda de Mercadoria a Vista conf. NFE 3210 - PREFEITURA DE ALEGRETE RS	213,45	213,45
16/11/2022	1.3.1.002 ( 475)	2.1.1.128 ( 5371)	5018	Compra de Mercadoria a Prazo conf. NFE 101502 - COMPANHIA FABRIL MASCARENHAS	16.695,00	16.695,00

ETEC - ESCRIT. TEC. DE CONTAB. LTDA



Junta Comercial do Estado do Distrito Federal

Este Livro foi protocolado sob o nº 23/129.876-5 no dia 05/10/2023. Os dados de autenticação estão contidos no Termo de Autenticação que deverá ser validado conforme informações constantes do mesmo.

# LIVRO DIÁRIO

Nome : SILVENINA UNIFORMES LTDA EPP

CNPJ : 18.386.337/0001-44

Página : 257

Data	Conta de Débito	Conta de Crédito	Lanço	Histórico	Valor de Débito	Valor de Crédito
16/11/2022	2.1.1.167 ( 6019)	2.1.4.006 ( 10)	5019	Pagamento ref. Compra conf. NFE 187958 - TEXMALHA COMERCIO DE TECIDOS LTDA	1.471,74	1.471,74
16/11/2022	2.1.1.221 ( 6859)	2.1.4.006 ( 10)	5020	Pagamento ref. Compra conf. NFE 48046 - LUTHIMA COMERCIO ATACADISTA DE TECIDOS LTDA	371,37	371,37
16/11/2022	2.1.1.167 ( 6019)	2.1.4.006 ( 10)	5021	Pagamento ref. Compra conf. NFE 192825 - TEXMALHA COMERCIO DE TECIDOS LTDA	1.523,08	1.523,08
Total do Dia :					<b>92.558,65</b>	<b>92.558,65</b>
17/11/2022	1.1.3.002 ( 3490)	1.1.5.001 ( 3537)	5022	870 Transferência recebida - 17/11 0685 31999- 6 FUNDO MUNICIPAL - numero 550.685.000.031.999,	1.300,50	1.300,50
17/11/2022	1.1.3.002 ( 3490)	1.1.5.001 ( 3537)	5023	632 Ordem Banc 12 Sec Tes Nac - 095860470002- 34 22 GRUPO DE ARTILHARIA - numero 5.729.577.000.000,	1.048,68	1.048,68
17/11/2022	4.1.2.016 ( 3865)	1.1.3.002 ( 3490)	5024	470 Transferência enviada - 17/11 4590 19400-X SULENE ALVES D - numero 614.590.000.019.400,	120,00	120,00
17/11/2022	2.1.4.006 ( 10)	1.1.3.002 ( 3490)	5025	109 Pagamento de Boletim - DINAMICA TECIDOS LTDA - numero 111.701,	14.050,50	14.050,50
17/11/2022	2.1.4.006 ( 10)	1.1.3.002 ( 3490)	5026	109 Pagamento de Boletim - TEXMALHA COMERCIO DE TECIDOS LTDA - numero 111.702,	852,52	852,52
17/11/2022	2.1.4.006 ( 10)	1.1.3.002 ( 3490)	5027	109 Pagamento de Boletim - TEXMALHA COMERCIO DE TECIDOS LTDA - numero 111.703,	1.556,59	1.556,59
17/11/2022	2.1.4.006 ( 10)	1.1.3.002 ( 3490)	5028	109 Pagamento de Boletim - TEXMALHA COMERCIO DE TECIDOS LTDA - numero 111.704,	1.504,11	1.504,11
17/11/2022	4.1.2.016 ( 3865)	1.1.3.002 ( 3490)	5029	144 Pix - Enviado - 17/11 17:25 Maria Do Socorro Pereira N - numero 111.705,	200,00	200,00
17/11/2022	2.1.4.006 ( 10)	1.1.3.002 ( 3490)	5030	144 Pix - Enviado - 17/11 22:22 Tiago Tinoco Oliveira Fons - numero 111.706,	300,00	300,00
17/11/2022	4.1.3.003 ( 3896)	1.1.3.002 ( 3490)	5031	258 Tarifa Pix Enviado - Tar. agrupadas - ocorrencia 17/11/2022 - numero 873.211.200.056.329,	1,98	1,98
17/11/2022	1.1.3.002 ( 3490)	1.1.4.006 ( 6903)	5032	798 BB Rende Fácil - numero 9.903,	16.236,52	16.236,52
17/11/2022	1.1.3.002 ( 3490)	3.2.1.005 ( 5883)	5033	900 BB Rende Fácil - numero 113.220.100.005.469,	0,01	0,01
17/11/2022	2.1.1.012 ( 3360)	2.1.4.006 ( 10)	5034	Pagamento ref. Compra conf. NFE 27989 - DINAMICA TECIDOS LTDA	14.050,50	14.050,50
17/11/2022	2.1.1.167 ( 6019)	2.1.4.006 ( 10)	5035	Pagamento ref. Compra conf. NFE 188098 - TEXMALHA COMERCIO DE TECIDOS LTDA	852,52	852,52
17/11/2022	4.1.3.006 ( 642)	2.1.4.006 ( 10)	5036	Pagamento ref. Compra conf. NFE 192825 - TEXMALHA COMERCIO DE TECIDOS LTDA, REF JUROS.	32,37	32,37
17/11/2022	4.1.3.006 ( 642)	2.1.4.006 ( 10)	5037	Pagamento ref. Compra conf. NFE 187958 - TEXMALHA COMERCIO DE TECIDOS LTDA, REF JUROS.	33,51	33,51
Total do Dia :					<b>52.140,31</b>	<b>52.140,31</b>
18/11/2022	1.1.3.002 ( 3490)	1.1.5.001 ( 3537)	5038	870 Transferência recebida - 18/11 2786 5386-4 PMX EDUCACAO 1 - numero 552.786.000.005.386,	5.600,00	5.600,00
18/11/2022	1.1.3.002 ( 3490)	1.1.5.001 ( 3537)	5039	874 Transferência Agendada - 18/11 3382 420500-6 SENAC CTA MOV - numero 338.200.000.420.500,	2.040,00	2.040,00
18/11/2022	4.0.1.001 ( 3445)	1.1.3.002 ( 3490)	5040	470 Transferência enviada - 18/11 2895 400881- 2 JOSUALDO B PRI - numero 612.895.000.400.881,	4.427,40	4.427,40
18/11/2022	4.1.2.016 ( 3865)	1.1.3.002 ( 3490)	5041	470 Transferência enviada - 18/11 4590 19400-X SULENE ALVES D - numero 614.590.000.019.400,	2.722,75	2.722,75
18/11/2022	4.1.2.016 ( 3865)	1.1.3.002 ( 3490)	5042	470 Transferência enviada - 18/11 4590 19400-X SULENE ALVES D - numero 614.590.000.019.400,	1.500,00	1.500,00

ETEC - ESCRIT. TEC. DE CONTAB. LTDA



Junta Comercial do Estado do Distrito Federal

Este Livro foi protocolado sob o nº 23/129.876-5 no dia 05/10/2023. Os dados de autenticação estão contidos no Termo de Autenticação que deverá ser validado conforme informações constantes do mesmo.

# LIVRO DIÁRIO

Nome : SILVENINA UNIFORMES LTDA EPP

CNPJ : 18.386.337/0001-44

Página : 258

Data	Conta de Débito	Conta de Crédito	Lanço	Histórico	Valor de Débito	Valor de Crédito
18/11/2022	4.1.2.016 ( 3865)	1.1.3.002 ( 3490)	5043	470 Transferência enviada - 18/11 4590 31634-2 CLEIDIANA DA C - numero 614.590.000.031.634,	800,00	800,00
18/11/2022	4.1.2.016 ( 3865)	1.1.3.002 ( 3490)	5044	144 Pix - Enviado - 18/11 08:12 Silas Neves De Almeida - numero 111.802,	380,00	380,00
18/11/2022	4.1.2.016 ( 3865)	1.1.3.002 ( 3490)	5045	144 Pix - Enviado - 18/11 08:31 Roberto Lúcio Da Costa - numero 111.803,	40,00	40,00
18/11/2022	1.1.1.001 ( 1)	1.1.3.002 ( 3490)	5046	144 Pix - Enviado - 18/11 15:36 Maria Edlene Vieira De Ale - numero 111.804,	800,00	800,00
18/11/2022	4.1.2.016 ( 3865)	1.1.3.002 ( 3490)	5047	144 Pix - Enviado - 18/11 15:39 Regina Celia Costa Sousa - numero 111.805,	800,00	800,00
18/11/2022	4.1.2.016 ( 3865)	1.1.3.002 ( 3490)	5048	144 Pix - Enviado - 18/11 15:41 Regina Celia Costa Sousa - numero 111.806,	882,00	882,00
18/11/2022	4.1.2.016 ( 3865)	1.1.3.002 ( 3490)	5049	144 Pix - Enviado - 18/11 15:42 Edgar Jacauna Dos Santos S - numero 111.807,	900,00	900,00
18/11/2022	4.1.2.016 ( 3865)	1.1.3.002 ( 3490)	5050	144 Pix - Enviado - 18/11 15:48 Lucrenilson Rodrigues - numero 111.808,	1.000,00	1.000,00
18/11/2022	4.1.2.016 ( 3865)	1.1.3.002 ( 3490)	5051	144 Pix - Enviado - 18/11 15:50 Cleonice Silva Lima - numero 111.809,	374,00	374,00
18/11/2022	4.1.2.016 ( 3865)	1.1.3.002 ( 3490)	5052	144 Pix - Enviado - 18/11 15:52 Leandro Fernandes Da Silva - numero 111.810,	1.254,00	1.254,00
18/11/2022	4.1.2.016 ( 3865)	1.1.3.002 ( 3490)	5053	144 Pix - Enviado - 18/11 15:54 Maria Dos Reis Dos Santos - numero 111.811,	440,00	440,00
18/11/2022	4.1.2.016 ( 3865)	1.1.3.002 ( 3490)	5054	144 Pix - Enviado - 18/11 15:55 Robson Silva Dos Santos - numero 111.812,	500,00	500,00
18/11/2022	4.1.2.016 ( 3865)	1.1.3.002 ( 3490)	5055	144 Pix - Enviado - 18/11 16:01 Rosa Maria Da Silva Dias - numero 111.813,	1.563,00	1.563,00
18/11/2022	4.1.2.016 ( 3865)	1.1.3.002 ( 3490)	5056	393 TED Transf.Eletr.Disponiv - 104 1556 56475713104 UBIRAJARA JOSE DE - numero 111.814,	800,00	800,00
18/11/2022	4.0.1.001 ( 3445)	1.1.3.002 ( 3490)	5057	109 Pagamento de Boleto - DORLYTEX INDUSTRIA DE ELASTICO - numero 111.815,	1.115,04	1.115,04
18/11/2022	2.1.4.006 ( 10)	1.1.3.002 ( 3490)	5058	109 Pagamento de Boleto - TECELAGEM ATLANTICA EIRELI - numero 111.816,	1.172,48	1.172,48
18/11/2022	2.1.4.006 ( 10)	1.1.3.002 ( 3490)	5059	375 Impostos - RFB-DARF CODIGO DE BARRAS - numero 111.817,	1.188,42	1.188,42
18/11/2022	2.1.4.006 ( 10)	1.1.3.002 ( 3490)	5060	375 Impostos - DARF - 18.386.337/0001-44 - 0561 - numero 111.818,	623,87	623,87
18/11/2022	2.1.4.006 ( 10)	1.1.3.002 ( 3490)	5061	109 Pagamento de Boleto - BRASPRESS TRANSPORTES URGENTES LTDA - numero 111.819,	241,98	241,98
18/11/2022	2.1.4.006 ( 10)	1.1.3.002 ( 3490)	5062	109 Pagamento de Boleto - BRASPRESS TRANSPORTES URGENTES LTDA - numero 111.820,	291,29	291,29
18/11/2022	2.1.4.006 ( 10)	1.1.3.002 ( 3490)	5063	109 Pagamento de Boleto - BRASPRESS TRANSPORTES URGENTES LTDA - numero 111.821,	2.704,85	2.704,85
18/11/2022	2.1.4.006 ( 10)	1.1.3.002 ( 3490)	5064	109 Pagamento de Boleto - BRASPRESS TRANSPORTES URGENTES LTDA - numero 111.822,	2.363,37	2.363,37
18/11/2022	4.1.3.003 ( 3896)	1.1.3.002 ( 3490)	5065	258 Tarifa Pix Enviado - Tar. agrupadas - ocorrencia 18/11/2022 - numero 873.221.200.038.976,	73,22	73,22
18/11/2022	1.1.3.002 ( 3490)	1.1.4.006 ( 6903)	5066	798 BB Rende Fácil - numero 9.903,	21.317,66	21.317,66
18/11/2022	1.1.3.002 ( 3490)	3.2.1.005 ( 5883)	5067	900 BB Rende Fácil - numero 133.230.100.003.360,	0,02	0,02
18/11/2022	2.1.3.003 ( 697)	2.1.4.006 ( 10)	5068	PAGTO NESTA DATA CONFORME DARF- IRRF REF. MÊS 10/2022.	623,87	623,87
18/11/2022	2.1.2.004 ( 4)	2.1.4.006 ( 10)	5069	PAGTO NESTA DATA CONFORME GPS- INSS REFERENTE MÊS 10/2022..	1.188,42	1.188,42
18/11/2022	4.1.2.010 ( 611)	2.1.4.006 ( 10)	5070	PAGTO NESTA DATA CONFORME FT 2210254052 BRASPRESS TRANSPORTES URGENTES LTDA.	241,98	241,98

ETEC - ESCRIT. TEC. DE CONTAB. LTDA



Junta Comercial do Estado do Distrito Federal

Este Livro foi protocolado sob o nº 23/129.876-5 no dia 05/10/2023. Os dados de autenticação estão contidos no Termo de Autenticação que deverá ser validado conforme informações constantes do mesmo.

# LIVRO DIÁRIO

Nome : SILVENINA UNIFORMES LTDA EPP

CNPJ : 18.386.337/0001-44

Página : 259

Data	Conta de Débito	Conta de Crédito	Lanço	Histórico	Valor de Débito	Valor de Crédito
18/11/2022	4.1.2.010 ( 611)	2.1.4.006 ( 10)	5071	PAGTO NESTA DATA CONFORME FT 2210180553 BRASPRESS TRANSPORTES URGENTES LTDA.	291,29	291,29
18/11/2022	4.1.2.010 ( 611)	2.1.4.006 ( 10)	5072	PAGTO NESTA DATA CONFORME FT 2210280198 BRASPRESS TRANSPORTES URGENTES LTDA.	2.704,85	2.704,85
18/11/2022	4.1.2.010 ( 611)	2.1.4.006 ( 10)	5073	PAGTO NESTA DATA CONFORME FT 2210190867 BRASPRESS TRANSPORTES URGENTES LTDA.	2.363,37	2.363,37
18/11/2022	1.3.1.002 ( 475)	2.1.1.087 ( 4879)	5074	Compra de Mercadoria a Prazo conf. NFE 1740518 - EXCIM IMPORTACAO E EXPORTACAO S/A	3.630,41	3.630,41
18/11/2022	1.3.1.002 ( 475)	2.1.1.214 ( 6781)	5075	Compra de Mercadoria a Prazo conf. NFE 22909 - EXCIM Importacao e Exportacao S/A	1.951,18	1.951,18
18/11/2022	1.3.1.002 ( 475)	2.1.1.218 ( 6828)	5076	Compra de Mercadoria a Prazo conf. NFE 9579 - RICARDO MIGUEL GANIM	4.770,00	4.770,00
18/11/2022	1.3.1.001 ( 93)	1.1.1.001 ( 1)	5077	Compra de Mercadoria a Vista conf. NFE 1633 - DL COMERCIO ATACADISTA DE MALHAS EIRELI ME	834,00	834,00
18/11/2022	1.3.1.001 ( 93)	1.1.1.001 ( 1)	5078	Compra de Mercadoria a Vista conf. NFE 833 - BRASILIA PACK EMBALAGENS LTDA	41,90	41,90
18/11/2022	2.1.1.068 ( 4657)	2.1.4.006 ( 10)	5079	Pagamento ref. Compra conf. NFE 266782 - TECELAGEM ATLANTICA EIRELI	1.166,66	1.166,66
18/11/2022	2.1.1.021 ( 147)	2.1.4.006 ( 10)	5080	Pagamento ref. Compra conf. NFE 719947 - CIA DE FIACAO E TECIDOS CEDRO E CACHOEIRA	5.156,87	5.156,87
18/11/2022	4.1.3.006 ( 642)	2.1.4.006 ( 10)	5081	Pagamento ref. Compra conf. NFE 266782 - TECELAGEM ATLANTICA EIRELI, REF JUROS.	5,82	5,82
Total do Dia :					<b>82.885,97</b>	<b>82.885,97</b>
19/11/2022	2.1.1.216 ( 6804)	2.1.4.006 ( 10)	5082	Pagamento ref. Compra conf. NFE 12133 - VIA DA MODA CONFECÇÕES LTDA ME	350,10	350,10
19/11/2022	2.1.1.012 ( 3360)	2.1.4.006 ( 10)	5083	Pagamento ref. Compra conf. NFE 28399 - DINAMICA TECIDOS LTDA	3.758,89	3.758,89
Total do Dia :					<b>4.108,99</b>	<b>4.108,99</b>
21/11/2022	1.1.3.002 ( 3490)	1.1.5.001 ( 3537)	5084	870 Transferência recebida - 21/11 0201 44483-9 PM TUBARAO -IC - numero 550.201.000.044.483,	3.034,50	3.034,50
21/11/2022	1.1.3.002 ( 3490)	1.1.5.001 ( 3537)	5085	870 Transferência recebida - 21/11 5425 4111-4 PREF MUN LINDO - numero 665.425.000.004.111,	867,00	867,00
21/11/2022	1.1.3.002 ( 3490)	1.1.5.001 ( 3537)	5086	976 TED-Crédito em Conta - 070 0100 394684000153 GDF/CONTA UNIC - numero 33.182.000,	847,80	847,80
21/11/2022	1.1.3.002 ( 3490)	2.1.4.007 ( 5289)	5087	900 Cap Giro Digit Liberação - numero 123.535.880.000.001,	125.000,00	125.000,00
21/11/2022	2.1.4.006 ( 10)	1.1.3.002 ( 3490)	5088	470 Transferência enviada - 21/11 1235 450146-2 PRORROUPAS CONF - numero 611.235.000.450.146,	16.800,00	16.800,00
21/11/2022	2.1.4.006 ( 10)	1.1.3.002 ( 3490)	5089	470 Transferência enviada - 21/11 1235 450146-2 PRORROUPAS CONF - numero 611.235.000.450.146,	25.032,00	25.032,00
21/11/2022	2.1.4.006 ( 10)	1.1.3.002 ( 3490)	5090	470 Transferência enviada - 21/11 3603 36041-4 SILVERIO SILVA - numero 613.603.000.036.041,	150,00	150,00
21/11/2022	2.1.4.006 ( 10)	1.1.3.002 ( 3490)	5091	470 Transferência enviada - 21/11 3603 36041-4 SILVERIO SILVA - numero 613.603.000.036.041,	3.600,00	3.600,00
21/11/2022	2.1.4.007 ( 5289)	1.1.3.002 ( 3490)	5092	500 Cap Giro Dig Amortização - numero 123.535.880.000.003,	1.735,75	1.735,75
21/11/2022	4.1.2.010 ( 611)	1.1.3.002 ( 3490)	5093	144 Pix - Enviado - 19/11 13:50 Elismar Rodrigues De Souza - numero 112.101,	890,00	890,00
21/11/2022	4.1.2.016 ( 3865)	1.1.3.002 ( 3490)	5094	144 Pix - Enviado - 20/11 20:37 Maria Do Socorro Pereira N - numero 112.102,	38,00	38,00

ETEC - ESCRIT. TEC. DE CONTAB. LTDA



Junta Comercial do Estado do Distrito Federal

Este Livro foi protocolado sob o nº 23/129.876-5 no dia 05/10/2023. Os dados de autenticação estão contidos no Termo de Autenticação que deverá ser validado conforme informações constantes do mesmo.

# LIVRO DIÁRIO

Nome : SILVENINA UNIFORMES LTDA EPP

CNPJ : 18.386.337/0001-44

Página : 260

Data	Conta de Débito	Conta de Crédito	Lanço	Histórico	Valor de Débito	Valor de Crédito
21/11/2022	2.1.4.006 ( 10)	1.1.3.002 ( 3490)	5095	375 Impostos - DAS - SIMPLES NACIONAL - numero 112.103,	62.789,93	62.789,93
21/11/2022	2.1.4.006 ( 10)	1.1.3.002 ( 3490)	5096	109 Pagamento de Boleto - DINAMICA TECIDOS LTDA - numero 112.104,	3.758,89	3.758,89
21/11/2022	2.1.4.006 ( 10)	1.1.3.002 ( 3490)	5097	109 Pagamento de Boleto - VIA DA MODA CONFECÇÕES LTDA - numero 112.105,	350,10	350,10
21/11/2022	2.1.4.006 ( 10)	1.1.3.002 ( 3490)	5098	109 Pagamento de Boleto - NFEMAIL TECNOLOGIA LTDA - numero 112.106,	243,00	243,00
21/11/2022	2.1.4.006 ( 10)	1.1.3.002 ( 3490)	5099	109 Pagamento de Boleto - BANCO DAYCOVAL S A - numero 112.107,	1.760,00	1.760,00
21/11/2022	4.1.2.004 ( 598)	1.1.3.002 ( 3490)	5100	363 Pagto conta telefone - SKY SERVICOS - numero 112.108,	129,90	129,90
21/11/2022	2.1.4.007 ( 5289)	1.1.3.002 ( 3490)	5101	262 Tarifa Cap Giro Digital - Cobrança referente 21/11/2022 - numero 123.535.880,	3.750,00	3.750,00
21/11/2022	4.1.3.003 ( 3896)	1.1.3.002 ( 3490)	5102	258 Tarifa Pix Enviado - Tar. agrupadas - ocorrencia 21/11/2022 - numero 823.251.201.084.084,	9,81	9,81
21/11/2022	1.1.4.006 ( 6903)	1.1.3.002 ( 3490)	5103	351 BB Rende Fácil - numero 9.903,	8.711,94	8.711,94
21/11/2022	2.1.3.001 ( 468)	2.1.4.006 ( 10)	5104	PAGTO GUIA SIMPLES NACIONAL MÊS 10/2022	62.789,93	62.789,93
21/11/2022	4.1.2.025 ( 5043)	2.1.4.006 ( 10)	5105	PAGTO NESTA DATA CONFORME FT 2211036509 NFEMAIL TECNOLOGIA LTDA.	243,00	243,00
21/11/2022	1.1.5.001 ( 3537)	3.1.1.002 ( 3575)	5106	Venda de Mercadoria a Vista conf. NFE 3211 - MUNICIPIO DE HORIZONTE	13.603,20	13.603,20
21/11/2022	1.3.1.004 ( 2981)	3.1.1.003 ( 3582)	5107	Remessa para industrialização por encomenda NFE 3212. MAXCOLOR ESTAMPARIA LTDA.	16.695,00	16.695,00
Total do Dia :					<b>352.829,75</b>	<b>352.829,75</b>
22/11/2022	2.1.4.006 ( 10)	1.1.3.002 ( 3490)	5108	144 Pix - Enviado - 22/11 09:51 Arthur Domingues De Olivei - numero 112.201,	673,75	673,75
22/11/2022	4.1.2.021 ( 4329)	1.1.3.002 ( 3490)	5109	144 Pix - Enviado - 22/11 11:36 Comercial De Utilidades Fe - numero 112.202,	160,21	160,21
22/11/2022	2.1.4.006 ( 10)	1.1.3.002 ( 3490)	5110	109 Pagamento de Boleto - ITA - DISTRIBUIDORA DE MALHAS - numero 112.203,	779,02	779,02
22/11/2022	2.1.4.006 ( 10)	1.1.3.002 ( 3490)	5111	109 Pagamento de Boleto - TRISOFT TEXTIL LTDA - numero 112.204,	3.729,60	3.729,60
22/11/2022	2.1.1.219 ( 6835)	1.1.3.002 ( 3490)	5112	109 Pagamento de Boleto - COMERCIO DE TECIDOS PEDRA NEGRA LTDA - numero 112.205,	1.648,16	1.648,16
22/11/2022	2.1.4.006 ( 10)	1.1.3.002 ( 3490)	5113	109 Pagamento de Boleto - MAT DISTRIBUIDORA EIRELI - numero 112.206,	3.923,17	3.923,17
22/11/2022	4.1.2.016 ( 3865)	1.1.3.002 ( 3490)	5114	144 Pix - Enviado - 22/11 18:09 Ala Preta - numero 112.207,	951,50	951,50
22/11/2022	4.1.2.016 ( 3865)	1.1.3.002 ( 3490)	5115	144 Pix - Enviado - 22/11 18:13 Maria Luzia Medeiros De So - numero 112.208,	440,00	440,00
22/11/2022	4.1.2.016 ( 3865)	1.1.3.002 ( 3490)	5116	144 Pix - Enviado - 22/11 20:36 Ubiramar Lopes Ribeiro Fon - numero 112.209,	50,00	50,00
22/11/2022	4.1.3.003 ( 3896)	1.1.3.002 ( 3490)	5117	258 Tarifa Pix Enviado - Tar. agrupadas - ocorrencia 22/11/2022 - numero 873.261.200.056.969,	21,43	21,43
22/11/2022	1.1.3.002 ( 3490)	1.1.4.006 ( 6903)	5118	798 BB Rende Fácil - numero 9.903,	12.376,84	12.376,84
22/11/2022	1.1.3.002 ( 3490)	3.2.1.005 ( 5883)	5119	900 BB Rende Fácil - numero 113.270.100.006.412,	0,01	0,01
22/11/2022	1.1.5.001 ( 3537)	3.1.1.002 ( 3575)	5120	Venda de Mercadorias para entrega futura PREFEITURA MUNICIPAL DE SINOP NFE 3213.	166,25	166,25
22/11/2022	1.1.5.001 ( 3537)	3.1.1.002 ( 3575)	5121	Venda de Mercadoria a Vista conf. NFE 3214 - PREFEITURA DE ALEGRETE RS	213,45	213,45
22/11/2022	1.3.1.002 ( 475)	2.1.1.195 ( 6507)	5122	Compra de Mercadoria a Prazo conf. NFE 94779 - FABRICA DE TECIDOS SANTA MARGARIDA S/A	12.288,33	12.288,33
22/11/2022	1.3.1.002 ( 475)	2.1.1.006 ( 130)	5123	Compra de Mercadoria a Prazo conf. NFE 133383 - TEXTIL MN COM DE TECIDOS E CONFEC LTDA	2.100,00	2.100,00

ETEC - ESCRIT. TEC. DE CONTAB. LTDA



Junta Comercial do Estado do Distrito Federal

Este Livro foi protocolado sob o nº 23/129.876-5 no dia 05/10/2023. Os dados de autenticação estão contidos no Termo de Autenticação que deverá ser validado conforme informações constantes do mesmo.

# LIVRO DIÁRIO

Nome : SILVENINA UNIFORMES LTDA EPP

CNPJ : 18.386.337/0001-44

Página : 261

Data	Conta de Débito	Conta de Crédito	Lanço	Histórico	Valor de Débito	Valor de Crédito
22/11/2022	1.3.1.007 ( 6651)	3.1.1.003 ( 3582)	5124	Industrialização efetuada por outra empresa quando a mercadoria remetida para utilização no processo de industrialização não transitou pelo estabelecimento adquirente da mercadoria NFE 10036- MAXCOLOR ESTAMPARIA LTDA.	3.300,00	3.300,00
22/11/2022	1.3.1.001 ( 93)	2.1.4.006 ( 10)	5125	Compra de Mercadoria a Vista conf. NFE 139962 - CEET LTDA	673,75	673,75
22/11/2022	2.1.1.159 ( 5937)	2.1.4.006 ( 10)	5126	Pagamento ref. Compra conf. NFE 232810 - ITA - DISTRIB. DE MALHAS E TECIDOS LTDA	779,02	779,02
22/11/2022	2.1.1.028 ( 3926)	2.1.4.006 ( 10)	5127	Pagamento ref. Compra conf. NFE 188032 - Trisoft Textil Ltda	3.729,60	3.729,60
22/11/2022	2.1.1.223 ( 6880)	2.1.4.006 ( 10)	5128	Pagamento ref. Compra conf. NFE 840 - MAT DISTRIBUIDORA EIRELI	3.923,17	3.923,17
Total do Dia :					<b>51.927,26</b>	<b>51.927,26</b>
23/11/2022	4.1.2.016 ( 3865)	1.1.3.002 ( 3490)	5129	144 Pix - Enviado - 23/11 16:20 Evando Da Silva - numero 112.301,	20,00	20,00
23/11/2022	2.1.4.006 ( 10)	1.1.3.002 ( 3490)	5130	375 Impostos - RECBTO DARE GOV EST RR - numero 112.302,	1.454,54	1.454,54
23/11/2022	2.1.4.006 ( 10)	1.1.3.002 ( 3490)	5131	144 Pix - Enviado - 23/11 16:37 Maria Edlene Vieira De Ale - numero 112.303,	1.501,50	1.501,50
23/11/2022	2.1.4.006 ( 10)	1.1.3.002 ( 3490)	5132	109 Pagamento de Boleto - QUATRO COMERCIO DE MALHAS LTDA ME - numero 112.304,	366,00	366,00
23/11/2022	4.1.3.003 ( 3896)	1.1.3.002 ( 3490)	5133	258 Tarifa Pix Enviado - Tar. agrupadas - ocorrencia 23/11/2022 - numero 873.271.200.054.446,	1,00	1,00
23/11/2022	1.1.3.002 ( 3490)	1.1.4.006 ( 6903)	5134	798 BB Rende Fácil - numero 9.903,	3.343,03	3.343,03
23/11/2022	1.1.3.002 ( 3490)	3.2.1.005 ( 5883)	5135	900 BB Rende Fácil - numero 113.280.100.006.388,	0,01	0,01
23/11/2022	4.1.4.014 ( 4541)	2.1.4.006 ( 10)	5136	PAGTO NESTA DATA CONFORME DARE-SECRETARIA DE FAZENDA REFERENTE DIFERENCIAL DE ALIQUOTA PRESTAÇÃO DE SERVIÇO NF 188033 REF. MÊS 12/2022..	1.454,54	1.454,54
23/11/2022	1.3.1.001 ( 93)	1.1.1.001 ( 1)	5137	Compra de Mercadoria a Vista conf. NFE 1661 - DL COMERCIO ATACADISTA DE MALHAS EIRELI ME	197,53	197,53
23/11/2022	1.3.1.002 ( 475)	2.1.1.225 ( 6927)	5138	Compra de Mercadoria a Prazo conf. NFE 54243 - LUTHIMA COMERCIO ATACADISTA DE TECIDOS LTDA	690,00	690,00
23/11/2022	4.1.3.002 ( 635)		5139	Pagamento de Multa ref. Compra conf. NFE 191388 - INDUSTRIA DE LINHAS TRICHE LTDA, vencida em 23/11/2022	2,46	
23/11/2022	2.1.1.160 ( 5944)		5139	Pagamento ref. Compra conf. NFE 191388 - INDUSTRIA DE LINHAS TRICHE LTDA	1.473,69	
23/11/2022		2.1.4.006 ( 10)	5139	Pagamento ref. Compra conf. NFE 191388 - INDUSTRIA DE LINHAS TRICHE LTDA		1.476,15
23/11/2022	2.1.1.037 ( 4381)	2.1.4.006 ( 10)	5140	Pagamento ref. Compra conf. NFE 6988 - QUATRO COMERCIO DE MALHAS LTDA ME	366,00	366,00
Total do Dia :					<b>10.870,30</b>	<b>10.870,30</b>
24/11/2022	1.1.3.002 ( 3490)	1.1.5.001 ( 3537)	5141	976 TED-Crédito em Conta - 104 0398 10428937000116 FMS PARANAGUA - numero 252.888.516,	8.940,00	8.940,00
24/11/2022	1.1.3.002 ( 3490)	1.1.5.001 ( 3537)	5142	632 Ordem Bancária - 183381780001-02 MUNICIPIO DE JUIZ DE F - numero 202.211.230.017.956,	72.783,87	72.783,87
24/11/2022	2.1.4.006 ( 10)	1.1.3.002 ( 3490)	5143	470 Transferência enviada - 24/11 1022 108230-2 TIAGO TINOCO O - numero 611.022.000.108.230,	500,00	500,00
24/11/2022	2.1.4.006 ( 10)	1.1.3.002 ( 3490)	5144	470 Transferência enviada - 24/11 3603 36041-4 SILVERIO SILVA - numero 613.603.000.036.041,	400,00	400,00
24/11/2022	4.1.2.016 ( 3865)	1.1.3.002 ( 3490)	5145	144 Pix - Enviado - 24/11 12:46 Maria Cleide Pires Matos - numero 112.401,	655,50	655,50

ETEC - ESCRIT. TEC. DE CONTAB. LTDA



Junta Comercial do Estado do Distrito Federal

Este Livro foi protocolado sob o nº 23/129.876-5 no dia 05/10/2023. Os dados de autenticação estão contidos no Termo de Autenticação que deverá ser validado conforme informações constantes do mesmo.

# LIVRO DIÁRIO

Nome : SILVENINA UNIFORMES LTDA EPP

CNPJ : 18.386.337/0001-44

Página : 262

Data	Conta de Débito	Conta de Crédito	Lanço	Histórico	Valor de Débito	Valor de Crédito
24/11/2022	4.1.2.016 ( 3865)	1.1.3.002 ( 3490)	5146	144 Pix - Enviado - 24/11 13:30 Sidonil Borel Do Amaral Ju - numero 112.402,	40,00	40,00
24/11/2022	4.1.2.016 ( 3865)	1.1.3.002 ( 3490)	5147	144 Pix - Enviado - 24/11 13:37 Sebastiana Andrea Alves Ma - numero 112.403,	200,00	200,00
24/11/2022	2.1.4.006 ( 10)	1.1.3.002 ( 3490)	5148	109 Pagamento de Boleto - FABRICA DE TECIDOS SANTA MARGA - numero 112.404,	1.625,12	1.625,12
24/11/2022	2.1.4.006 ( 10)	1.1.3.002 ( 3490)	5149	109 Pagamento de Boleto - TECELAGEM ATLANTICA EIRELI - numero 112.405,	3.558,30	3.558,30
24/11/2022	2.1.4.006 ( 10)	1.1.3.002 ( 3490)	5150	109 Pagamento de Boleto - INDUSTRIA DE LINHAS TRICHE LTDA - numero 112.406,	1.476,15	1.476,15
24/11/2022	4.1.2.016 ( 3865)	1.1.3.002 ( 3490)	5151	144 Pix - Enviado - 24/11 18:42 Ernane Willan Gomes Chaves - numero 112.407,	2.000,00	2.000,00
24/11/2022	4.1.3.003 ( 3896)	1.1.3.002 ( 3490)	5152	258 Tarifa Pix Enviado - Tar. agrupadas - ocorrencia 24/11/2022 - numero 873.281.200.051.356,	8,46	8,46
24/11/2022	1.1.4.006 ( 6903)	1.1.3.002 ( 3490)	5153	351 BB Rende Fácil - numero 9.903,	71.260,35	71.260,35
24/11/2022	1.1.5.001 ( 3537)	3.1.1.002 ( 3575)	5154	Venda de Mercadoria a Vista conf. NFE 3215 - FUNDO MUNICIPAL DE SAUDE DE MONTE NEGRO	9.354,90	9.354,90
24/11/2022	1.1.5.001 ( 3537)	3.1.1.002 ( 3575)	5155	Venda de Mercadoria a Vista conf. NFE 3216 - FUNDO MUNICIPAL DE SAUDE DE MONTE NEGRO	8.737,50	8.737,50
24/11/2022	1.1.5.001 ( 3537)	3.1.1.002 ( 3575)	5156	Venda de Mercadoria a Vista conf. NFE 3217 - FUNDO MUNICIPAL DE SAUDE DE MONTE NEGRO	5.032,80	5.032,80
24/11/2022	1.3.1.002 ( 475)	2.1.1.149 ( 5746)	5157	Compra de Mercadoria a Prazo conf. NFE 363370 - CIPATEX IMPREGNADORA DE P E T LTDA	4.431,75	4.431,75
24/11/2022	4.1.3.002 ( 635)		5158	Pagamento de Multa ref. Compra conf. NFE 269941 - TECELAGEM ATLANTICA EIRELI, vencida em 14/11/2022	58,30	
24/11/2022	2.1.1.068 ( 4657)		5158	Pagamento ref. Compra conf. NFE 269941 - TECELAGEM ATLANTICA EIRELI	3.500,00	
24/11/2022		2.1.4.006 ( 10)	5158	Pagamento ref. Compra conf. NFE 269941 - TECELAGEM ATLANTICA EIRELI		3.558,30
24/11/2022	4.1.3.002 ( 635)		5159	Pagamento de Multa ref. Compra conf. NFE 42899 - DORLYTEX INDUSTRIA DE ELASTICOS LTDA, vencida em 14/11/2022	22,20	
24/11/2022	2.1.1.179 ( 6248)		5159	Pagamento ref. Compra conf. NFE 42899 - DORLYTEX INDUSTRIA DE ELASTICOS LTDA	1.110,60	
24/11/2022		2.1.4.006 ( 10)	5159	Pagamento ref. Compra conf. NFE 42899 - DORLYTEX INDUSTRIA DE ELASTICOS LTDA		1.132,80
24/11/2022	2.1.1.195 ( 6507)	2.1.4.006 ( 10)	5160	Pagamento ref. Compra conf. NFE 94143 - FABRICA DE TECIDOS SANTA MARGARIDA S/A	1.625,12	1.625,12
Total do Dia :					<b>197.320,92</b>	<b>197.320,92</b>
25/11/2022	1.1.3.002 ( 3490)	1.1.5.001 ( 3537)	5161	612 Recebimento Fornecedor - MUNICIPIO DE PIRATUBA - numero 127.878,	867,00	867,00
25/11/2022	1.1.3.002 ( 3490)	1.1.5.001 ( 3537)	5162	821 Pix - Recebido - 25/11 14:26 52356268000245 CONSORCIO D - numero 2.346.595.436,	6.000,00	6.000,00
25/11/2022	1.1.3.002 ( 3490)	1.1.5.001 ( 3537)	5163	632 Ordem Banc 12 Sec Tes Nac - 108825190001-02 PARQUE REGIONAL DE MAN - numero 5.916.886.000.000,	2.087,60	2.087,60
25/11/2022	1.1.3.002 ( 3490)	1.1.5.001 ( 3537)	5164	632 Ordem Banc 12 Sec Tes Nac - 104950770001-33 COMANDO DA 6 REGIÃO M - numero 5.919.816.000.000,	3.590,90	3.590,90
25/11/2022	2.1.4.006 ( 10)	1.1.3.002 ( 3490)	5165	470 Transferência enviada - 25/11 3308 00018386337000144 - numero 613.308.000.000.321,	5.216,34	5.216,34
25/11/2022	2.1.4.006 ( 10)	1.1.3.002 ( 3490)	5166	470 Transferência enviada - 25/11 3603 36041-4 SILVERIO SILVA - numero 613.603.000.036.041,	4.000,00	4.000,00
25/11/2022	4.1.2.016 ( 3865)	1.1.3.002 ( 3490)	5167	144 Pix - Enviado - 25/11 14:14 Maria Do Socorro Pereira N - numero 112.501,	400,00	400,00

ETEC - ESCRIT. TEC. DE CONTAB. LTDA



Junta Comercial do Estado do Distrito Federal

Este Livro foi protocolado sob o nº 23/129.876-5 no dia 05/10/2023. Os dados de autenticação estão contidos no Termo de Autenticação que deverá ser validado conforme informações constantes do mesmo.



# LIVRO DIÁRIO

Nome : SILVENINA UNIFORMES LTDA EPP

CNPJ : 18.386.337/0001-44

Página : 263

Data	Conta de Débito	Conta de Crédito	Lanço	Histórico	Valor de Débito	Valor de Crédito
25/11/2022	4.1.2.016 ( 3865)	1.1.3.002 ( 3490)	5168	144 Pix - Enviado - 25/11 16:43 Vanderlei Gomes Monte - numero 112.502,	430,00	430,00
25/11/2022	4.1.2.016 ( 3865)	1.1.3.002 ( 3490)	5169	144 Pix - Enviado - 25/11 17:03 Ubiramar Lopes Ribeiro Fon - numero 112.503,	200,00	200,00
25/11/2022	2.1.4.006 ( 10)	1.1.3.002 ( 3490)	5170	109 Pagamento de Boleto - BRASPRESS TRANSPORTES URGENTES LTDA - numero 112.504,	1.533,57	1.533,57
25/11/2022	4.1.2.016 ( 3865)	1.1.3.002 ( 3490)	5171	144 Pix - Enviado - 25/11 20:44 Maycon Silva Santos - numero 112.505,	450,00	450,00
25/11/2022	4.1.2.016 ( 3865)	1.1.3.002 ( 3490)	5172	144 Pix - Enviado - 25/11 20:48 Joel Celvo Rodrigues Da Si - numero 112.506,	370,00	370,00
25/11/2022	4.1.3.003 ( 3896)	1.1.3.002 ( 3490)	5173	500 Tarifa Renovação Cadastro - Cobrança referente 07/11/2022 - numero 823.290.802.097.096,	58,00	58,00
25/11/2022	4.1.3.003 ( 3896)	1.1.3.002 ( 3490)	5174	258 Tarifa Pix Enviado - Tar. agrupadas - ocorrencia 25/11/2022 - numero 873.291.200.220.768,	13,85	13,85
25/11/2022	4.1.3.003 ( 3896)	1.1.3.002 ( 3490)	5175	142 Tarifa MSG - Mês Anterior - Cobrança referente 10/11/2022 - numero 893.290.800.113.380,	6,50	6,50
25/11/2022	1.1.3.002 ( 3490)	1.1.4.006 ( 6903)	5176	798 BB Rende Fácil - numero 9.903,	132,76	132,76
25/11/2022	1.1.3.002 ( 3490)	3.2.1.005 ( 5883)	5177	900 BB Rende Fácil - numero 133.300.100.003.586,	0,01	0,01
25/11/2022	4.1.2.010 ( 611)	2.1.4.006 ( 10)	5178	PAGTO NESTA DATA CONFORME FT 2211029252 BRASPRESS TRANSPORTES URGENTES LTDA.	1.533,57	1.533,57
25/11/2022	1.1.5.001 ( 3537)	3.1.1.002 ( 3575)	5179	Venda de Mercadoria a Vista conf. NFE 3218 - FUNDO MUNICIPAL DE SAUDE	34.449,90	34.449,90
25/11/2022	2.2.3.001 ( 208)	2.1.4.006 ( 10)	5180	Lucros distribuídos referente ao exercicio de 2021 ao sócio, TIAGO TINOCO OLIVEIRA FONSÊCA	20.000,00	20.000,00
Total do Dia :					<b>81.340,00</b>	<b>81.340,00</b>
26/11/2022	2.1.1.214 ( 6781)	2.1.4.006 ( 10)	5181	Pagamento ref. Compra conf. NFE 12088 - EXCIM Importacao e Exportacao S/A	990,57	990,57
Total do Dia :					<b>990,57</b>	<b>990,57</b>
27/11/2022	2.1.1.087 ( 4879)	2.1.4.006 ( 10)	5182	Pagamento ref. Compra conf. NFE 1723290 - EXCIM IMPORTACAO E EXPORTACAO S/A	3.730,12	3.730,12
Total do Dia :					<b>3.730,12</b>	<b>3.730,12</b>
28/11/2022	4.1.2.037 ( 6965)	1.1.3.002 ( 3490)	5183	234 Compra com Cartão - 28/11 09:57 COFFEE BREAK - numero 135.858,	18,00	18,00
28/11/2022	2.1.4.006 ( 10)	1.1.3.002 ( 3490)	5184	234 Compra com Cartão - 28/11 09:59 MOTIVA IMOVEIS LTDA - numero 235.958,	15,00	15,00
28/11/2022	2.1.4.006 ( 10)	1.1.3.002 ( 3490)	5185	470 Transferência enviada - 28/11 1022 108230-2 TIAGO TINOCO O - numero 611.022.000.108.230,	9.000,00	9.000,00
28/11/2022	2.1.4.006 ( 10)	1.1.3.002 ( 3490)	5186	470 Transferência enviada - 28/11 1022 108230-2 TIAGO TINOCO O - numero 611.022.000.108.230,	980,00	980,00
28/11/2022	4.1.2.016 ( 3865)	1.1.3.002 ( 3490)	5187	144 Pix - Enviado - 26/11 17:36 Omar Melo E Silva - numero 112.802,	100,00	100,00
28/11/2022	4.1.2.016 ( 3865)	1.1.3.002 ( 3490)	5188	144 Pix - Enviado - 28/11 12:34 Maria Edlene Vieira De Ale - numero 112.803,	20,00	20,00
28/11/2022	2.1.4.006 ( 10)	1.1.3.002 ( 3490)	5189	109 Pagamento de Boleto - BB ADMINISTRADORA DE CARTOES - numero 112.804,	4.438,25	4.438,25
28/11/2022	2.1.4.006 ( 10)	1.1.3.002 ( 3490)	5190	109 Pagamento de Boleto - DORLYTEX INDUSTRIA DE ELASTICO - numero 112.805,	1.110,60	1.110,60
28/11/2022	2.1.4.006 ( 10)	1.1.3.002 ( 3490)	5191	109 Pagamento de Boleto - VOO TRANSPORTES E LOGISTICA LTDA - numero 112.806,	1.200,00	1.200,00
28/11/2022	2.1.4.006 ( 10)	1.1.3.002 ( 3490)	5192	109 Pagamento de Boleto - MENEHEL INDUSTRIA TEXTIL LTDA - numero 112.807,	708,00	708,00

ETEC - ESCRIT. TEC. DE CONTAB. LTDA



Junta Comercial do Estado do Distrito Federal

Este Livro foi protocolado sob o nº 23/129.876-5 no dia 05/10/2023. Os dados de autenticação estão contidos no Termo de Autenticação que deverá ser validado conforme informações constantes do mesmo.

# LIVRO DIÁRIO

Nome : SILVENINA UNIFORMES LTDA EPP  
 CNPJ : 18.386.337/0001-44  
 Página : 264

Data	Conta de Débito	Conta de Crédito	Lanço	Histórico	Valor de Débito	Valor de Crédito
28/11/2022	2.1.4.006 ( 10)	1.1.3.002 ( 3490)	5193	109 Pagamento de Boleto - EXCIM IMPORTACAO E EXPORTACAO S/A - numero 112.808,	3.730,12	3.730,12
28/11/2022	2.1.4.006 ( 10)	1.1.3.002 ( 3490)	5194	109 Pagamento de Boleto - EXCIM IMPORTACAO E EXPORTACAO - numero 112.809,	990,57	990,57
28/11/2022	4.1.3.008 ( 5432)	1.1.3.002 ( 3490)	5195	109 Pagamento de Boleto - TOKIO MARINE SEGURADORA S A - numero 112.810,	611,00	611,00
28/11/2022	4.1.3.006 ( 642)	1.1.3.002 ( 3490)	5196	393 TED Transf.Eletr.Disponiv - 341 1012 002384871000181 EXCIM IMPORTA - numero 112.811, JUROS DE MORA	62,23	62,23
28/11/2022	2.1.4.006 ( 10)	1.1.3.002 ( 3490)	5197	328 Pagto cartão crédito - EMPRESARIAL ELO - numero 153.898.329,	3.346,00	3.346,00
28/11/2022	4.1.3.003 ( 3896)	1.1.3.002 ( 3490)	5198	258 Tarifa Pix Enviado - Tar. agrupadas - ocorrencia 28/11/2022 - numero 833.321.200.627.236,	1,00	1,00
28/11/2022	1.1.3.002 ( 3490)	1.1.4.006 ( 6903)	5199	798 BB Rende Fácil - numero 9.903,	26.330,76	26.330,76
28/11/2022	1.1.3.002 ( 3490)	3.2.1.005 ( 5883)	5200	900 BB Rende Fácil - numero 113.330.100.007.524,	0,01	0,01
28/11/2022	4.1.2.010 ( 611)	2.1.4.006 ( 10)	5201	PAGTO NESTA DATA CONFORME FT 40327 VOO TRANSPORTES E LOGISTICA LTDA.	1.200,00	1.200,00
28/11/2022	1.3.1.002 ( 475)	2.1.1.195 ( 6507)	5202	Compra de Mercadoria a Prazo conf. NFE 94941 - FABRICA DE TECIDOS SANTA MARGARIDA S/A	2.435,12	2.435,12
28/11/2022	1.3.1.001 ( 93)	1.1.1.001 ( 1)	5203	Compra de Mercadoria a Vista conf. NFE 850 - BRASILIA PACK EMBALAGENS LTDA	50,50	50,50
28/11/2022	2.1.1.091 ( 4916)	2.1.4.006 ( 10)	5204	Pagamento ref. Compra conf. NFE 178227 - MENEGHEL INDUSTRIA TEXTIL LTDA	708,00	708,00
28/11/2022	2.1.1.179 ( 6248)	2.1.4.006 ( 10)	5205	Pagamento ref. Compra conf. NFE 42899 - DORLYTEX INDUSTRIA DE ELASTICOS LTDA	1.110,60	1.110,60
Total do Dia :					<b>58.165,76</b>	<b>58.165,76</b>
29/11/2022	4.1.2.016 ( 3865)	1.1.1.001 ( 1)	5206	144 Pix - Enviado - 29/11 05:47 Maria Do Socorro Pereira N - numero 112.901,	38,00	38,00
29/11/2022	4.1.2.010 ( 611)	2.1.4.006 ( 10)	5207	PAGTO NESTA DATA CONFORME FT 22A00336160801 RODONAVES TRANSPORTES E ENCOMENDAS LTDA.	3.142,50	3.142,50
29/11/2022	2.1.1.087 ( 4879)	1.1.1.001 ( 1)	5208	Pagamento ref. Compra conf. NFE 1701726 - EXCIM IMPORTACAO E EXPORTACAO S/A	382,91	382,91
29/11/2022	2.1.1.214 ( 6781)	2.1.4.006 ( 10)	5209	Pagamento ref. Compra conf. NFE 16435 - EXCIM Importacao e Exportacao S/A	1.786,36	1.786,36
Total do Dia :					<b>5.349,77</b>	<b>5.349,77</b>
30/11/2022	1.1.3.002 ( 3490)	3.2.1.005 ( 5883)	5210	900 BB Rende Fácil - numero 113.350.100.013.118,	0,02	0,02
30/11/2022	4.1.4.014 ( 4541)	2.1.3.002 ( 4558)	5211	ICMS Outros Débitos 11/2022	4.497,22	4.497,22
30/11/2022	2.1.3.002 ( 4558)	4.1.4.014 ( 4541)	5212	ICMS Crédito das Entradas 11/2022	4.497,22	4.497,22
30/11/2022	4.1.4.015 ( 444)	2.1.3.001 ( 468)	5213	SIMPLES Nacional a Recolher 11/2022	48.013,53	48.013,53
30/11/2022	2.1.1.047 ( 4039)	2.1.4.006 ( 10)	5214	Pagamento ref. Compra conf. NFE 8322 - ROVEST COMERCIAL LTDA	1.113,00	1.113,00
30/11/2022	2.1.1.022 ( 3797)	2.1.4.006 ( 10)	5215	Pagamento ref. Compra conf. NFE 110469 - COMPANHIA INDUSTRIAL TEXTIL	4.669,99	4.669,99
30/11/2022	2.1.1.087 ( 4879)	1.1.1.001 ( 1)	5216	Pagamento ref. Compra conf. NFE 1702462 - EXCIM IMPORTACAO E EXPORTACAO S/A	564,46	564,46
30/11/2022	2.1.1.198 ( 6545)	2.1.4.006 ( 10)	5217	Pagamento ref. Compra conf. NFE 251471 - SANTISTA TEXTIL LTDA.	5.430,24	5.430,24
30/11/2022	2.1.1.212 ( 6767)	1.1.1.001 ( 1)	5218	Pagamento ref. Compra conf. NFE 46675 - LUTHIMA COMERCIO ATACADISTA DE TECIDOS LTDA	539,84	539,84
30/11/2022	2.1.1.087 ( 4879)	1.1.1.001 ( 1)	5219	Pagamento ref. Compra conf. NFE 1719070 - EXCIM IMPORTACAO E EXPORTACAO S/A	992,79	992,79
30/11/2022	2.1.1.221 ( 6859)	2.1.4.006 ( 10)	5220	Pagamento ref. Compra conf. NFE 49505 - LUTHIMA COMERCIO ATACADISTA DE TECIDOS LTDA	1.290,79	1.290,79

ETEC - ESCRIT. TEC. DE CONTAB. LTDA



Junta Comercial do Estado do Distrito Federal

Este Livro foi protocolado sob o nº 23/129.876-5 no dia 05/10/2023. Os dados de autenticação estão contidos no Termo de Autenticação que deverá ser validado conforme informações constantes do mesmo.

# LIVRO DIÁRIO

Nome : SILVENINA UNIFORMES LTDA EPP

CNPJ : 18.386.337/0001-44

Página : 265

Data	Conta de Débito	Conta de Crédito	Lanço	Histórico	Valor de Débito	Valor de Crédito
30/11/2022	4.1.1.001 ( 482)		5221	Vr. ref. PRO LABORE c/ folha - pro-labore	6.101,06	
30/11/2022	4.1.1.002 ( 499)		5221	Vr. ref. SALARIO MES CIVIL c/ folha	6.424,19	
30/11/2022	4.1.1.002 ( 499)		5221	Vr. ref. HORA EXTRA 100% c/ folha	253,81	
30/11/2022		3.2.1.001 ( 3)	5221	Desc. VALE TRANSPORTE c/ folha		385,46
30/11/2022		4.1.1.002 ( 499)	5221	Desc. ADIANTAMENTO SALARIO c/ folha		1.600,00
30/11/2022		3.2.1.001 ( 3)	5221	Desc. FALTAS c/ folha		72,06
30/11/2022		2.1.2.004 ( 4)	5221	Desc. INSS - Mensal c/ folha		539,97
30/11/2022		2.1.2.004 ( 4)	5221	Desc. INSS - Mensal c/ folha - pro-labore		671,11
30/11/2022		2.1.3.003 ( 697)	5221	Desc. IRRF - Mensal c/ folha - pro-labore		623,87
30/11/2022		2.1.2.001 ( 413)	5221	Vr. ref. salários a pagar		4.080,51
30/11/2022		2.1.2.006 ( 3131)	5221	Vr. ref. pro-labore a pagar		4.806,08
30/11/2022	4.1.1.006 ( 536)	2.1.2.005 ( 2)	5222	Vr. devido ref. FGTS c/ folha	528,47	528,47
30/11/2022	1.1.5.014 ( 5265)		5223	Vr. ref. ADIANT. 13º SALARIO c/ folha	2.491,52	
30/11/2022		2.1.2.003 ( 710)	5223	Vr. ref. 13º salário a pagar		2.491,52
30/11/2022	4.1.1.006 ( 536)	2.1.2.005 ( 2)	5224	Vr. devido ref. FGTS c/ folha	199,32	199,32
Total do Dia :					<b>87.607,47</b>	<b>87.607,47</b>
Total do Mês :					<b>1.926.849,74</b>	<b>1.926.849,74</b>

ETEC - ESCRIT. TEC. DE CONTAB. LTDA



Junta Comercial do Estado do Distrito Federal

Este Livro foi protocolado sob o nº 23/129.876-5 no dia 05/10/2023. Os dados de autenticação estão contidos no Termo de Autenticação que deverá ser validado conforme informações constantes do mesmo.

# BALANCETE ANALÍTICO - NOVEMBRO/2022

Nome : SILVENINA UNIFORMES LTDA EPP

CNPJ : 18.386.337/0001-44

Página : 266

Conta	Seqüência	Descrição	Saldo Anterior	Débito no Mês	Crédito no Mês	Saldo Atual
1		ATIVO	3.214.727,76D	1.131.797,03	1.027.013,77	3.319.511,02D
1.1		ATIVO CIRCULANTE	1.224.008,20D	1.054.835,98	1.025.838,77	1.253.005,41D
1.1.1		CAIXA GERAL	13.701,90D	2.818,62	6.919,53	9.600,99D
1.1.1.001	1	CAIXA	13.701,90D	2.818,62	6.919,53	9.600,99D
1.1.2		BENS EM ESTOQUES	232.372,47D	0,00	0,00	232.372,47D
1.1.2.001	24	MERCADORIAS C/ ESTOQUE	232.372,47D	0,00	0,00	232.372,47D
1.1.3		BANCOS	77,70 D	571.959,71	571.959,70	77,71D
1.1.3.001	3483	BANCO DE BRASILIA 103-0491728	77,70 D	0,00	0,00	77,70D
1.1.3.002	3490	BANCO DO BRASIL 1022-7 36.748-6	0,00	571.959,71	571.959,70	0,01 D
1.1.4		INVESTIMENTOS	104.246,51D	151.118,08	156.658,19	98.706,40D
1.1.4.004	5272	BANCO DO BRASIL 1022-36.748-6 OURO CAP	1.000,00D	0,00	0,00	1.000,00D
1.1.4.006	6903	APLICAÇÃO BB RENDE MAIS	80.909,24D	149.912,49	156.658,19	74.163,54D
1.1.4.007	6910	CONSORCIO E FINANCIAMENTOS	22.337,27D	1.205,59	0,00	23.542,86D
1.1.5		OUTROS CREDITOS	873.609,62D	328.939,57	290.301,35	912.247,84D
1.1.5.001	3537	DUPLICATAS A RECEBER	873.609,62D	326.448,05	290.301,35	909.756,32D
1.1.5.014	5265	ADIANTAMENTO 13 SALÁRIO / SALÁRIO	0,00	2.491,52	0,00	2.491,52D
1.2		ATIVO NÃO CIRCULANTE	35.917,44D	0,00	0,00	35.917,44D
1.2.2		IMOBILIZADO	92.982,96D	0,00	0,00	92.982,96D
1.2.2.001	48	MAQUINAS E EQUIPAMENTOS	6.670,06D	0,00	0,00	6.670,06D
1.2.2.002	3667	MOVEIS E UTENSILIOS	25.422,00D	0,00	0,00	25.422,00D
1.2.2.003	3674	EQUIPAMENTOS DE INFORMATICA	5.090,90D	0,00	0,00	5.090,90D
1.2.2.004	3681	INSTALAÇÕES	1.000,00D	0,00	0,00	1.000,00D
1.2.2.006	5418	VEICULOS	54.800,00D	0,00	0,00	54.800,00D
1.2.3		(-) DEPRECIACÃO	57.065,52C	0,00	0,00	57.065,52C
1.2.3.001	3742	(-) DEPREC. MAQUINAS E EQUIPAMENTOS	3.202,35C	0,00	0,00	3.202,35C
1.2.3.002	3759	(-) DEPREC. MOVEIS E UTENSILIOS	15.794,80C	0,00	0,00	15.794,80C
1.2.3.003	3766	(-) DEPREC. EQUIP DE INFORMATICA	3.904,45C	0,00	0,00	3.904,45C
1.2.3.004	3773	(-) DEPREC. INSTALAÇÕES	468,56C	0,00	0,00	468,56C
1.2.3.006	5425	(-) DEPREC. VEICULOS	33.695,36C	0,00	0,00	33.695,36C
1.3		CONTAS DE RESULTADOS PENDENTES	1.954.802,12D	76.961,05	1.175,00	2.030.588,17D
1.3.1		ENTRADAS DE MERCADORIAS	1.954.802,12D	76.961,05	1.175,00	2.030.588,17D
1.3.1.001	93	COMPRAS DE MERCADORIAS A VISTA	193.619,24D	2.045,49	0,00	195.664,73D
1.3.1.002	475	COMPRAS DE MERCADORIAS A PRAZO	1.637.122,70D	54.920,56	0,00	1.692.043,26D
1.3.1.004	2981	MERCADORIAS TRANSF PARA CONFECÇÃO	51.126,62D	16.695,00	1.175,00	66.646,62D
1.3.1.006	4527	RECEBIMENTO DE AMOSTRA GRATIS	135,91D	0,00	0,00	135,91D
1.3.1.007	6651	ENTRADA PARA INDUSTRIALIZAÇÃO	72.797,65D	3.300,00	0,00	76.097,65D

ETEC - ESCRIT. TEC. DE CONTAB. LTDA



Junta Comercial do Estado do Distrito Federal

Este Livro foi protocolado sob o nº 23/129.876-5 no dia 05/10/2023. Os dados de autenticação estão contidos no Termo de Autenticação que deverá ser validado conforme informações constantes do mesmo.

# BALANCETE ANALÍTICO - NOVEMBRO/2022

Nome : SILVENINA UNIFORMES LTDA EPP

CNPJ : 18.386.337/0001-44

Página : 267

Conta	Seqüência	Descrição	Saldo Anterior	Débito no Mês	Crédito no Mês	Saldo Atual
2		PASSIVO	967.406,43C	635.516,22	546.838,01	<b>878.728,22C</b>
2.1		PASSIVO CIRCULANTE	587.803,87C	615.516,22	546.838,01	<b>519.125,66C</b>
2.1.1		FORNECEDORES	413.843,38C	193.012,48	55.092,90	<b>275.923,80C</b>
2.1.1.006	130	TEXTIL MN COMERCIO DE TECIDOS	0,00	0,00	2.100,00	<b>2.100,00C</b>
2.1.1.012	3360	DINAMICA TECIDOS LTDA	32.205,83C	24.688,05	0,00	<b>7.517,78C</b>
2.1.1.016	3407	FIACAO E TECELAGEM SAO GERALDO LTDA	18.321,86C	10.736,77	0,00	<b>7.585,09C</b>
2.1.1.021	147	CIA DE FIAC E TECI CEDRO E CACHO	35.233,26C	35.323,49	90,23	<b>0,00</b>
2.1.1.022	3797	COMPANHIA INDUSTRIAL TEXTIL	4.669,99C	4.669,99	0,00	<b>0,00</b>
2.1.1.028	3926	Trisoft Textil Ltda	7.459,20C	7.459,20	0,00	<b>0,00</b>
2.1.1.037	4381	QUATRO COMERCIO DE MALHAS LTDA ME	1.100,20C	366,00	135,00	<b>869,20C</b>
2.1.1.047	4039	ROVEST COMERCIAL LTDA	1.113,00C	1.113,00	0,00	<b>0,00</b>
2.1.1.050	4060	COTEMINAS S.A.	2.867,30C	0,00	0,00	<b>2.867,30C</b>
2.1.1.065	4596	PCT COMERCIO DE TAPECARIA LTDA ME	4.398,17C	2.315,33	0,00	<b>2.082,84C</b>
2.1.1.068	4657	TECELAGEM ATLANTICA EIRELI	4.666,66C	4.666,66	0,00	<b>0,00</b>
2.1.1.079	4763	CIA VALENCA INDUSTRIAL	56.127,34C	0,00	0,00	<b>56.127,34C</b>
2.1.1.087	4879	EXCIM IMPORTACAO E EXPORTACAO S/A	39.261,43C	10.499,46	3.630,41	<b>32.392,38C</b>
2.1.1.091	4916	MENEGHEL INDUSTRIA TEXTIL LTDA	708,00C	708,00	0,00	<b>0,00</b>
2.1.1.128	5371	COMPANHIA FABRIL MASCARENHAS	3.486,00C	0,00	16.695,00	<b>20.181,00C</b>
2.1.1.133	5517	MITTOTEX INDUSTRIA E COMERCIO DE	8.545,72C	0,00	0,00	<b>8.545,72C</b>
2.1.1.141	5609	Industria de Feltros Santa Fe S/A	3.272,50C	1.090,83	0,00	<b>2.181,67C</b>
2.1.1.149	5746	CIPATEX IMPREGNADORA DE P E T LTDA	0,00	0,00	4.431,75	<b>4.431,75C</b>
2.1.1.151	5760	LANIFICIO RESFIBRA LTDA.	3.615,00C	0,00	0,00	<b>3.615,00C</b>
2.1.1.159	5937	ITA - DISTRIB. DE MALHAS E TECIDOS LTDA	779,02C	779,02	0,00	<b>0,00</b>
2.1.1.160	5944	INDUSTRIA DE LINHAS TRICHE LTDA	4.094,00C	2.620,74	0,00	<b>1.473,26C</b>
2.1.1.165	5999	QUATRO K TEXTIL LTDA	967,14C	967,14	0,00	<b>0,00</b>
2.1.1.167	6019	TEXMALHA COMERCIO DE TECIDOS LTDA	6.893,50C	3.847,34	0,00	<b>3.046,16C</b>
2.1.1.175	6170	TEX MALHA COMERCIO DE TECIDOS LTDA	0,00	0,00	1.550,85	<b>1.550,85C</b>
2.1.1.178	6231	LUTHIMA COMERCIO ATACADISTA DE	0,00	82,11	82,11	<b>0,00</b>
2.1.1.179	6248	DORLYTEX INDUSTRIA DE ELASTICOS LTDA	5.875,12C	4.764,52	0,00	<b>1.110,60C</b>
2.1.1.195	6507	FABRICA DE TECIDOS SANTA MARGARIDA	12.192,12C	4.064,12	14.723,45	<b>22.851,45C</b>
2.1.1.198	6545	SANTISTA TEXTIL LTDA.	63.755,91C	33.447,44	0,00	<b>30.308,47C</b>
2.1.1.202	6620	YOHANA TEXTIL LTDA	24.312,00C	8.104,00	0,00	<b>16.208,00C</b>
2.1.1.212	6767	LUTHIMA COMERCIO ATACADISTA DE	2.147,84C	2.147,84	0,00	<b>0,00</b>
2.1.1.214	6781	EXCIM Importacao e Exportacao S/A	21.112,05C	6.772,09	1.951,18	<b>16.291,14C</b>
2.1.1.216	6804	VIA DA MODA CONFECcoes LTDA ME	350,10C	350,10	0,00	<b>0,00</b>
2.1.1.218	6828	RICARDO MIGUEL GANIM	7.495,00C	2.498,34	4.770,00	<b>9.766,66C</b>
2.1.1.219	6835	Comercio de Tecidos Pedra Negra Ltda	1.648,16C	1.648,16	0,00	<b>0,00</b>
2.1.1.220	6842	MASTER COMFORT IND E COM DE	4.892,00C	2.446,00	0,00	<b>2.446,00C</b>
2.1.1.221	6859	LUTHIMA COMERCIO ATACADISTA DE	3.324,33C	1.662,16	0,00	<b>1.662,17C</b>
2.1.1.222	6873	INDUSTRIA E COMERCIO MAIA & MAIA	14.220,00C	3.555,00	0,00	<b>10.665,00C</b>
2.1.1.223	6880	MAT DISTRIBUIDORA EIRELI	11.769,50C	7.846,33	0,00	<b>3.923,17C</b>
2.1.1.224	6897	LUTHIMA COMERCIO ATACADISTA DE	938,43C	367,55	0,00	<b>570,88C</b>
2.1.1.225	6927	LUTHIMA COMERCIO ATACADISTA DE	(1.380,00)D	0,00	4.932,92	<b>3.552,92C</b>
2.1.1.999	4206	DUPLICATAS	1.405,70C	1.405,70	0,00	<b>0,00</b>
2.1.2		OBRIG. SOCIAIS E TRABALHISTAS	9.554,22C	9.554,23	13.316,98	<b>13.316,97C</b>
2.1.2.001	413	SALARIOS A PAGAR	3.051,40C	3.051,40	4.080,51	<b>4.080,51C</b>
2.1.2.003	710	13. SALARIO A PAGAR	0,00	0,00	2.491,52	<b>2.491,52C</b>
2.1.2.004	4	INSS A RECOLHER	1.188,42C	1.188,42	1.211,08	<b>1.211,08C</b>
2.1.2.005	2	FGTS A RECOLHER	508,32C	508,33	727,79	<b>727,78C</b>

ETEC - ESCRIT. TEC. DE CONTAB. LTDA



Junta Comercial do Estado do Distrito Federal

Este Livro foi protocolado sob o nº 23/129.876-5 no dia 05/10/2023. Os dados de autenticação estão contidos no Termo de Autenticação que deverá ser validado conforme informações constantes do mesmo.

# BALANCETE ANALÍTICO - NOVEMBRO/2022

Nome : SILVENINA UNIFORMES LTDA EPP

CNPJ : 18.386.337/0001-44

Página : 268

Conta	Seqüência	Descrição	Saldo Anterior	Débito no Mês	Crédito no Mês	Saldo Atual
2.1.2.006	3131	PRO-LOBORE A PAGAR	4.806,08C	4.806,08	4.806,08	4.806,08C
2.1.3		OBRIGAÇÕES TRIBUTARIAS	63.413,80C	67.911,02	53.134,62	48.637,40C
2.1.3.001	468	SIMPLES NACIONAL A RECOLHER	62.789,93C	62.789,93	48.013,53	48.013,53C
2.1.3.002	4558	ICMS DIFERENCIAL DE ALIQUOTA A	0,00	4.497,22	4.497,22	0,00
2.1.3.003	697	IRRF A RECOLHER	623,87C	623,87	623,87	623,87C
2.1.4		TITULOS A PAGAR	100.992,47C	345.038,49	425.293,51	181.247,49C
2.1.4.006	10	BB - VALORES A COMPENSAR	3.220,99C	332.796,38	300.293,51	(29.281,88)D
2.1.4.007	5289	BB - GIRO MIX P102	97.771,47C	12.242,10	125.000,00	210.529,37C
2.1.4.009	6095	BANCO DO BRASIL 1022-7 36.748-6 A PAGAR	0,01C	0,01	0,00	0,00
2.2		PATRIMONIO LIQUIDO	379.602,56C	20.000,00	0,00	359.602,56C
2.2.1		CAPITAL SOCIAL	100.000,00C	0,00	0,00	100.000,00C
2.2.1.001	185	CAPITAL	100.000,00C	0,00	0,00	100.000,00C
2.2.3		RESERVAS DE LUCROS	279.602,56C	20.000,00	0,00	259.602,56C
2.2.3.001	208	LUCROS ACUMULADOS	279.602,56C	20.000,00	0,00	259.602,56C

ETEC - ESCRIT. TEC. DE CONTAB. LTDA



Junta Comercial do Estado do Distrito Federal

Este Livro foi protocolado sob o nº 23/129.876-5 no dia 05/10/2023. Os dados de autenticação estão contidos no Termo de Autenticação que deverá ser validado conforme informações constantes do mesmo.

# BALANCETE ANALÍTICO - NOVEMBRO/2022

Nome : SILVENINA UNIFORMES LTDA EPP

CNPJ : 18.386.337/0001-44

Página : 269

Conta	Seqüência	Descrição	Saldo Anterior	Débito no Mês	Crédito no Mês	Saldo Atual
3		RECEITAS	3.895.753,45C	1.175,00	346.900,74	4.241.479,19C
3.1		RECEITAS OPERACIONAIS	3.887.460,66C	1.175,00	346.443,05	4.232.728,71C
3.1.1		SAIDAS DE MERCADORIAS	4.036.227,33C	0,00	346.443,05	4.382.670,38C
3.1.1.001		451 VENDAS DE MERCADORIAS A VISTA	704,00C	0,00	0,00	704,00C
3.1.1.002		3575 VENDA DE MERCADORIAS A PRAZO	3.887.997,06C	0,00	326.448,05	4.214.445,11C
3.1.1.003		3582 REMESSA PARA INDUSTRIALIZAÇÃO	147.526,27C	0,00	19.995,00	167.521,27C
3.1.2		(-) DEVOLUÇÃO DE VENDAS	148.766,67D	1.175,00	0,00	149.941,67D
3.1.2.001		3278 (-) DEVOLUÇÃO DE VENDAS	148.766,67D	1.175,00	0,00	149.941,67D
3.2		OUTRAS RECEITAS NAO OPERACIONAIS	8.292,79C	0,00	457,69	8.750,48C
3.2.1		RECEITAS NAO OPERACIONAIS	8.292,79C	0,00	457,69	8.750,48C
3.2.1.001		3 DESPESAS RECUPERADAS	2.811,41C	0,00	457,52	3.268,93C
3.2.1.003		3889 ABATIMENTOS/ DESCONTOS	0,04C	0,00	0,00	0,04C
3.2.1.004		4534 RECEBIMENTO DE AMOSTRA GRATIS	135,91C	0,00	0,00	135,91C
3.2.1.005		5883 JUROS APLICAÇÃO FINANCEIRA	5.345,43C	0,00	0,17	5.345,60C

ETEC - ESCRIT. TEC. DE CONTAB. LTDA



Junta Comercial do Estado do Distrito Federal

Este Livro foi protocolado sob o nº 23/129.876-5 no dia 05/10/2023. Os dados de autenticação estão contidos no Termo de Autenticação que deverá ser validado conforme informações constantes do mesmo.

# BALANCETE ANALÍTICO - NOVEMBRO/2022

Nome : SILVENINA UNIFORMES LTDA EPP

CNPJ : 18.386.337/0001-44

Página : 270

Conta	Seqüência	Descrição	Saldo Anterior	Débito no Mês	Crédito no Mês	Saldo Atual
4		CUSTOS\ DESPESAS	1.648.432,12D	158.361,49	6.097,22	1.800.696,39D
4.0		CUSTO DA MERCADORIA VENDIDA	246.682,04D	12.757,48	0,00	259.439,52D
4.0.1		CUSTO DA MERCADORIA VENDIDA	246.682,04D	12.757,48	0,00	259.439,52D
4.0.1.001	3445	CUSTO DA MERCADORIA VENDIDA	246.682,04D	12.757,48	0,00	259.439,52D
4.1		DESPESAS ADMINISTRATIVAS	1.401.750,08D	145.604,01	6.097,22	1.541.256,87D
4.1.1		DESPESAS COM O PESSOAL	115.476,68D	14.193,25	1.600,00	128.069,93D
4.1.1.001	482	RETIRADA DE PRO-LABORE	61.010,60D	6.101,06	0,00	67.111,66D
4.1.1.002	499	SALARIOS	25.929,76D	6.678,00	1.600,00	31.007,76D
4.1.1.003	2431	FERIAS	2.351,35D	0,00	0,00	2.351,35D
4.1.1.005	529	INSS	8.320,95D	0,00	0,00	8.320,95D
4.1.1.006	536	FGTS	3.698,45D	727,79	0,00	4.426,24D
4.1.1.009	4442	CURSOS PROFISSIONALIZANTES	9.052,10D	0,00	0,00	9.052,10D
4.1.1.014	3292	DESP. ALIMENTAÇÃO	5.113,47D	686,40	0,00	5.799,87D
4.1.2		DESPESAS GERAIS	761.049,91D	75.071,11	0,00	836.121,02D
4.1.2.001	3254	DESP. ALUGUEIS	1.171,07D	0,00	0,00	1.171,07D
4.1.2.002	574	ENERGIA ELETRICA	6.792,41D	447,79	0,00	7.240,20D
4.1.2.003	581	AGUA E ESGOTO	5.633,90D	39,82	0,00	5.673,72D
4.1.2.004	598	TELEFONES	6.837,28D	780,67	0,00	7.617,95D
4.1.2.007	604	HONORARIOS CONTABEIS	28.502,00D	0,00	0,00	28.502,00D
4.1.2.010	611	FRETES E CARRETOS	130.128,19D	18.279,42	0,00	148.407,61D
4.1.2.013	3285	COMBUSTIVEL E PERIODICO	646,48D	0,00	0,00	646,48D
4.1.2.014	3308	CORREIOS E TELEGRAFOS	7.634,11D	613,63	0,00	8.247,74D
4.1.2.015	3315	DESP. CARTORAIS	5.774,16D	0,00	0,00	5.774,16D
4.1.2.016	3865	DEPESAS COM SERVIÇOS DE TERCEIROS	455.969,75D	45.321,81	0,00	501.291,56D
4.1.2.017	4138	CARTÃO DE CREDITO	3.524,35D	0,00	0,00	3.524,35D
4.1.2.019	4213	MANUTENÇÃO E REFORMA	22.659,79D	0,00	0,00	22.659,79D
4.1.2.021	4329	MATERIAL DE CONSUMO	2.330,46D	160,21	0,00	2.490,67D
4.1.2.022	4435	DESPESAS COM INFORMÁTICA	2.469,58D	179,00	0,00	2.648,58D
4.1.2.023	4640	DESPESAS COM VEICULOS	70,00D	0,00	0,00	70,00D
4.1.2.024	4992	ARREDONDAMENTOS	2,03D	0,00	0,00	2,03D
4.1.2.025	5043	DESP C/ SOFTWARE	20.096,28D	2.110,70	0,00	22.206,98D
4.1.2.026	5401	BENS DE PEQUENO VALOR	685,00D	0,00	0,00	685,00D
4.1.2.027	5449	LICITAÇÕES	724,20D	0,00	0,00	724,20D
4.1.2.030	5616	VALE TRANSPORTE	960,00D	176,00	0,00	1.136,00D
4.1.2.033	5722	CERTIFICADO DIGITAL	532,32D	0,00	0,00	532,32D
4.1.2.036	6958	PLANO DE SAÚDE	56.605,57D	6.930,06	0,00	63.535,63D
4.1.2.037	6965	REFEIÇÕES/RESTAURANTES	257,45D	32,00	0,00	289,45D
4.1.2.038	6972	TRANSPORTES	1.043,53D	0,00	0,00	1.043,53D
4.1.3		DESPESAS FINANCEIRAS	20.430,91D	2.284,13	0,00	22.715,04D
4.1.3.002	635	MULTAS DE MORA	325,36D	82,96	0,00	408,32D
4.1.3.003	3896	TARIFAS BANCARIAS	5.362,19D	483,86	0,00	5.846,05D
4.1.3.006	642	JUROS DE MORA	2.138,47D	257,44	0,00	2.395,91D
4.1.3.007	4633	MULTAS/ INFRAÇÃO DE TRANSITO	104,13D	619,91	0,00	724,04D
4.1.3.008	5432	SEGUROS	3.783,10D	839,96	0,00	4.623,06D
4.1.3.009	5784	MULTAS DIVERSAS	7.892,66D	0,00	0,00	7.892,66D
4.1.3.010	5814	BRINDES & BONIFICAÇÕES	825,00D	0,00	0,00	825,00D

ETEC - ESCRIT. TEC. DE CONTAB. LTDA



Junta Comercial do Estado do Distrito Federal

Este Livro foi protocolado sob o nº 23/129.876-5 no dia 05/10/2023. Os dados de autenticação estão contidos no Termo de Autenticação que deverá ser validado conforme informações constantes do mesmo.



# BALANCETE ANALÍTICO - NOVEMBRO/2022

Nome : SILVENINA UNIFORMES LTDA EPP

CNPJ : 18.386.337/0001-44

Página : 271

Conta	Sequência	Descrição	Saldo Anterior	Débito no Mês	Crédito no Mês	Saldo Atual
4.1.4		IMPOSTOS E TAXAS	504.792,58D	54.055,52	4.497,22	<b>554.350,88D</b>
4.1.4.007	3643	MULTA E JUROS	112,94D	90,23	0,00	<b>203,17D</b>
4.1.4.008	659	IPTU/ TLP	681,02D	0,00	0,00	<b>681,02D</b>
4.1.4.012	680	TAXAS/CONTRIBUIÇÕES	3.817,61D	0,00	0,00	<b>3.817,61D</b>
4.1.4.014	4541	ICMS DIFERENCIAL DE ALIQUOTA	4.511,54D	5.951,76	4.497,22	<b>5.966,08D</b>
4.1.4.015	444	SIMPLES NACIONAL	495.669,47D	48.013,53	0,00	<b>543.683,00D</b>
			0,00	1.926.849,74	1.926.849,74	0,00

ETEC - ESCRIT. TEC. DE CONTAB. LTDA



Junta Comercial do Estado do Distrito Federal

Este Livro foi protocolado sob o nº 23/129.876-5 no dia 05/10/2023. Os dados de autenticação estão contidos no Termo de Autenticação que deverá ser validado conforme informações constantes do mesmo.

# LIVRO DIÁRIO

Nome : SILVENINA UNIFORMES LTDA EPP

CNPJ : 18.386.337/0001-44

Página : 272

Data	Conta de Débito	Conta de Crédito	Lanço	Histórico	Valor de Débito	Valor de Crédito
01/12/2022 4.0.1.001	( 3445)	1.1.3.002	( 3490)	5225 144 Pix - Enviado - 01/12 10:16 Lojas Riachuelo S A - numero 120.109,	299,50	299,50
01/12/2022 4.1.2.010	( 611)	1.1.3.002	( 3490)	5226 144 Pix - Enviado - 01/12 16:57 Elismar Rodrigues De Souza - numero 120.110,	500,00	500,00
01/12/2022 4.1.2.016	( 3865)	1.1.3.002	( 3490)	5227 144 Pix - Enviado - 01/12 17:00 Maycon Silva Santos - numero 120.111,	150,00	150,00
01/12/2022 4.1.2.004	( 598)	1.1.3.002	( 3490)	5228 363 Pagto conta telefone - VIVO DF - numero 120.112,	335,45	335,45
01/12/2022 2.1.4.006	( 10)	1.1.3.002	( 3490)	5229 144 Pix - Enviado - 01/12 17:19 Tiago Tinoco Oliveira Fons - numero 120.113,	200,00	200,00
01/12/2022 2.1.4.006	( 10)	1.1.3.002	( 3490)	5230 109 Pagamento de Boleto - numero 120.114,	15.200,28	15.200,28
01/12/2022 2.1.4.006	( 10)	1.1.3.002	( 3490)	5231 109 Pagamento de Boleto - EXCIM IMPORTACAO E EXPORTACAO - numero 120.115,	1.321,31	1.321,31
01/12/2022 2.1.4.006	( 10)	1.1.3.002	( 3490)	5232 109 Pagamento de Boleto - RODONAVES TRANSPORTES E ENCOMENDAS LTD - numero 120.116,	1.502,97	1.502,97
01/12/2022 2.1.4.006	( 10)	1.1.3.002	( 3490)	5233 109 Pagamento de Boleto - COTEMINAS SA - numero 120.117,	2.448,73	2.448,73
01/12/2022 2.1.4.006	( 10)	1.1.3.002	( 3490)	5234 109 Pagamento de Boleto - COTEMINAS SA - numero 120.118,	438,66	438,66
01/12/2022 4.1.2.016	( 3865)	1.1.3.002	( 3490)	5235 144 Pix - Enviado - 01/12 22:06 Delite Soares Guedes - numero 120.119,	340,00	340,00
01/12/2022 4.1.2.016	( 3865)	1.1.3.002	( 3490)	5236 144 Pix - Enviado - 01/12 22:27 Edna Regina De Oliveira Sa - numero 120.120,	170,00	170,00
01/12/2022 4.1.3.003	( 3896)	1.1.3.002	( 3490)	5237 165 Tarifa Cheque Ouro Manut - Cobrança referente 30/11/2022 - numero 813.350.700.094.100,	15,00	15,00
01/12/2022 4.1.3.003	( 3896)	1.1.3.002	( 3490)	5238 258 Tarifa Pix Enviado - Tar. agrupadas - ocorrencia 30/11/2022 - numero 863.351.200.322.207,	4,41	4,41
01/12/2022 4.1.3.003	( 3896)	1.1.3.002	( 3490)	5239 258 Tarifa Pix Enviado - Tar. agrupadas - ocorrencia 01/12/2022 - numero 863.351.200.322.208,	11,97	11,97
01/12/2022 1.1.4.006	( 6903)	1.1.3.002	( 3490)	5240 351 BB Rende Fácil - numero 9.903,	3.050,55	3.050,55
01/12/2022 1.1.3.002	( 3490)	1.1.5.001	( 3537)	5241 632 Ordem Banc 12 Sec Tes Nac - 100149990002-62 COMANDO DO COMANDO MIL - numero 6.020.010.000.000,	28.560,00	28.560,00
01/12/2022 1.1.1.001	( 1)	1.1.3.002	( 3490)	5242 331 Saque no TAA - 01/12 13:30 SOP-EMPR. TAGUATINGA - numero 11.330.496.174.942,	100,00	100,00
01/12/2022 1.1.1.001	( 1)	1.1.3.002	( 3490)	5243 331 Saque no TAA - 01/12 18:38 SOP-EMPR. TAGUATINGA - numero 11.838.496.174.942,	200,00	200,00
01/12/2022 2.1.4.006	( 10)	1.1.3.002	( 3490)	5244 470 Transferência enviada - 01/12 1235 450146-2 PRORROUPAS CONF - numero 611.235.000.450.146,	530,00	530,00
01/12/2022 2.1.4.006	( 10)	1.1.3.002	( 3490)	5245 470 Transferência enviada - 01/12 1235 450146-2 PRORROUPAS CONF - numero 611.235.000.450.146,	1.441,69	1.441,69
01/12/2022 4.0.1.001	( 3445)	1.1.3.002	( 3490)	5246 144 Pix - Enviado - 01/12 09:46 Lojas Riachuelo S A - numero 120.108,	299,50	299,50
01/12/2022 4.1.2.010	( 611)	2.1.4.006	( 10)	5247 PAGTO NESTA DATA CONFORME FT 3446926-22 RODONAVES TRANSP E ENCOMENDAS LTDA.	1.502,97	1.502,97
01/12/2022 1.1.5.001	( 3537)	3.1.1.002	( 3575)	5248 Venda de Mercadoria a Vista conf. NFE 3219 - EMPRESA BRASILEIRA DE SERVICOS HOSPITALARES - EBSERH	2.950,00	2.950,00
01/12/2022 1.1.5.001	( 3537)	3.1.1.002	( 3575)	5249 Venda de Mercadoria a Vista conf. NFE 3220 - MUNICIPIO DE SENHORA DO PORTO	5.850,00	5.850,00
01/12/2022 1.1.5.001	( 3537)	3.1.1.002	( 3575)	5250 Venda de Mercadoria a Vista conf. NFE 3221 - MUNICIPIO DE TIANGUA	12.140,00	12.140,00
01/12/2022 1.1.5.001	( 3537)	3.1.1.002	( 3575)	5251 Venda de Mercadoria a Vista conf. NFE 3222 - MUNICIPIO DE NOVA ESPERANCA DO SUDOESTE	2.992,00	2.992,00

ETEC - ESCRIT. TEC. DE CONTAB. LTDA



Junta Comercial do Estado do Distrito Federal

Este Livro foi protocolado sob o nº 23/129.876-5 no dia 05/10/2023. Os dados de autenticação estão contidos no Termo de Autenticação que deverá ser validado conforme informações constantes do mesmo.

# LIVRO DIÁRIO

Nome : SILVENINA UNIFORMES LTDA EPP

CNPJ : 18.386.337/0001-44

Página : 273

Data	Conta de Débito	Conta de Crédito	Lanço	Histórico	Valor de Débito	Valor de Crédito
01/12/2022	1.1.5.001 ( 3537)	3.1.1.002 ( 3575)	5252	Venda de Mercadoria a Vista conf. NFE 3223 - MUNICIPIO DE LAURO MULLER	16.906,50	16.906,50
01/12/2022	1.1.5.001 ( 3537)	3.1.1.002 ( 3575)	5253	Venda de Mercadoria a Vista conf. NFE 3224 - MUNICIPIO DE ITAPIRANGA	3.034,50	3.034,50
01/12/2022	1.1.5.001 ( 3537)	3.1.1.002 ( 3575)	5254	Venda de Mercadoria a Vista conf. NFE 3226 - PREFEITURA MUNICIPAL DE SINOP	498,75	498,75
01/12/2022	3.1.2.001 ( 3278)	1.1.5.001 ( 3537)	5255	Devolução de Venda de Mercadoria conf. NFE 3225 - PREFEITURA MUNICIPAL DE SINOP	498,75	498,75
01/12/2022	1.3.1.001 ( 93)	1.1.1.001 ( 1)	5256	Compra de Mercadoria a Vista conf. NFE 1700 - DL COMERCIO ATACADISTA DE MALHAS EIRELI ME	121,20	121,20
01/12/2022	2.1.1.087 ( 4879)	2.1.4.006 ( 10)	5257	Pagamento ref. Compra conf. NFE 1702726 - EXCIM IMPORTACAO E EXPORTACAO S/A	1.321,31	1.321,31
01/12/2022	2.1.1.198 ( 6545)	2.1.4.006 ( 10)	5258	Pagamento ref. Compra conf. NFE 254430 - SANTISTA TEXTIL LTDA.	15.200,28	15.200,28
01/12/2022	2.1.1.050 ( 4060)	2.1.4.006 ( 10)	5259	Pagamento ref. Compra conf. NFE 3228109-COTEMINAS S.A.	2.431,72	2.431,72
01/12/2022	2.1.1.050 ( 4060)	2.1.4.006 ( 10)	5260	Pagamento ref. Compra conf. NFE 3228115-COTEMINAS S.A.	435,58	435,58
01/12/2022	4.1.3.006 ( 642)	2.1.4.006 ( 10)	5261	Pagamento ref. Compra conf. NFE 3228109-COTEMINAS S.A. REF JUROS.	17,01	17,01
01/12/2022	4.1.3.006 ( 642)	2.1.4.006 ( 10)	5262	Pagamento ref. Compra conf. NFE 3228115-COTEMINAS S.A. REF JUROS	3,08	3,08
Total do Dia :					<b>123.023,67</b>	<b>123.023,67</b>
02/12/2022	1.1.3.002 ( 3490)	1.1.5.001 ( 3537)	5263	632 Ordem Banc 12 Sec Tes Nac - 003945440067-01 DISTRITO SANIT.ESP.IND - numero 6.053.424.000.000,	4.878,40	4.878,40
02/12/2022	4.1.2.016 ( 3865)	1.1.3.002 ( 3490)	5264	234 Compra com Cartão - 02/12 14:24 WINDSOR MARAPENDI HO - numero 151.867,	255,60	255,60
02/12/2022	2.1.4.006 ( 10)	1.1.3.002 ( 3490)	5265	470 Transferência enviada - 02/12 1022 108230-2 TIAGO TINOCO O - numero 611.022.000.108.230,	1.000,00	1.000,00
02/12/2022	4.1.2.016 ( 3865)	1.1.3.002 ( 3490)	5266	470 Transferência enviada - 02/12 4590 31634-2 CLEIDIANA DA C - numero 614.590.000.031.634,	935,28	935,28
02/12/2022	2.1.4.006 ( 10)	1.1.3.002 ( 3490)	5267	144 Pix - Enviado - 02/12 06:57 Tiago Tinoco Oliveira Fons - numero 120.201,	500,00	500,00
02/12/2022	4.1.2.016 ( 3865)	1.1.3.002 ( 3490)	5268	144 Pix - Enviado - 02/12 13:45 Regina Celia Costa Sousa - numero 120.202,	360,30	360,30
02/12/2022	4.1.2.016 ( 3865)	1.1.3.002 ( 3490)	5269	144 Pix - Enviado - 02/12 13:47 Lucrenilson Rodrigues - numero 120.203,	1.223,97	1.223,97
02/12/2022	4.1.2.016 ( 3865)	1.1.3.002 ( 3490)	5270	144 Pix - Enviado - 02/12 13:48 Edgar Jacauna Dos Santos S - numero 120.204,	1.012,15	1.012,15
02/12/2022	4.1.3.003 ( 3896)	1.1.3.002 ( 3490)	5271	258 Tarifa Pix Enviado - Tar. agrupadas - ocorrencia 02/12/2022 - numero 873.361.200.018.371,	28,51	28,51
02/12/2022	1.1.3.002 ( 3490)	1.1.4.006 ( 6903)	5272	798 BB Rende Fácil - numero 9.903,	437,41	437,41
02/12/2022	1.1.3.002 ( 3490)	3.2.1.005 ( 5883)	5273	900 BB Rende Fácil - numero 133.370.100.008.455,	0,02	0,02
02/12/2022	4.1.2.010 ( 611)	2.1.4.006 ( 10)	5274	PAGTO NESTA DATA CONFORME FT 2211085600 BRASPRESS TRANSPORTES URGENTES LTDA.	1.284,11	1.284,11
02/12/2022	1.3.1.002 ( 475)	2.1.1.016 ( 3407)	5275	Compra de Mercadoria a Prazo conf. NFE 134968 - FIACAO E TECELAGEM SAO GERALDO LTDA	24.624,95	24.624,95
02/12/2022	4.1.3.002 ( 635)		5276	Pagamento de Multa ref. Compra conf. NFE 12441 - EXCIM Importacao e Exportacao S/A, vencida em 02/12/2022	23,97	
02/12/2022	2.1.1.214 ( 6781)		5276	Pagamento ref. Compra conf. NFE 12441 - EXCIM Importacao e Exportacao S/A	3.995,16	
02/12/2022		2.1.4.006 ( 10)	5276	Pagamento ref. Compra conf. NFE 12441 - EXCIM Importacao e Exportacao S/A		4.019,13
Total do Dia :					<b>40.559,83</b>	<b>40.559,83</b>

ETEC - ESCRIT. TEC. DE CONTAB. LTDA



Junta Comercial do Estado do Distrito Federal

Este Livro foi protocolado sob o nº 23/129.876-5 no dia 05/10/2023. Os dados de autenticação estão contidos no Termo de Autenticação que deverá ser validado conforme informações constantes do mesmo.

# LIVRO DIÁRIO

Nome : SILVENINA UNIFORMES LTDA EPP

CNPJ : 18.386.337/0001-44

Página : 274

Data	Conta de Débito	Conta de Crédito	Lanço	Histórico	Valor de Débito	Valor de Crédito
03/12/2022	2.1.1.198 ( 6545)	2.1.4.006 ( 10)	5277	Pagamento ref. Compra conf. NFE 250473 - SANTISTA TEXTIL LTDA.	7.242,83	7.242,83
03/12/2022	2.1.1.195 ( 6507)	2.1.4.006 ( 10)	5278	Pagamento ref. Compra conf. NFE 93367 - FABRICA DE TECIDOS SANTA MARGARIDA S/A	2.439,00	2.439,00
Total do Dia :					<b>9.681,83</b>	<b>9.681,83</b>
04/12/2022	2.1.1.195 ( 6507)	2.1.4.006 ( 10)	5279	Pagamento ref. Compra conf. NFE 93367 - FABRICA DE TECIDOS SANTA MARGARIDA S/A	2.439,00	2.439,00
Total do Dia :					<b>2.439,00</b>	<b>2.439,00</b>
05/12/2022	2.1.1.065 ( 4596)	2.1.4.006 ( 10)	5280	Pagamento ref. Compra conf. NFE 34987 - PCT COMERCIO DE TAPECARIA LTDA ME	1.649,50	1.649,50
05/12/2022	2.1.4.006 ( 10)	1.1.3.002 ( 3490)	5281	109 Pagamento de Boletó - PCT COMERCIO DE TAPECARIA EIRE - numero 120.502,	1.698,63	1.698,63
05/12/2022	2.1.4.006 ( 10)	1.1.3.002 ( 3490)	5282	109 Pagamento de Boletó - EXCIM IMPORTACAO E EXPORTACAO - numero 120.503,	4.019,13	4.019,13
05/12/2022	2.1.4.006 ( 10)	1.1.3.002 ( 3490)	5283	109 Pagamento de Boletó - BRASPRESS TRANSPORTES URGENTES LTDA - numero 120.504,	1.284,11	1.284,11
05/12/2022	2.1.4.006 ( 10)	1.1.3.002 ( 3490)	5284	109 Pagamento de Boletó - FABRICA DE TECIDOS SANTA MARGA - numero 120.505,	2.439,00	2.439,00
05/12/2022	2.1.4.006 ( 10)	1.1.3.002 ( 3490)	5285	109 Pagamento de Boletó - numero 120.506,	7.242,83	7.242,83
05/12/2022	2.1.4.006 ( 10)	1.1.3.002 ( 3490)	5286	109 Pagamento de Boletó - FABRICA DE TECIDOS SANTA MARGA - numero 120.507,	2.439,00	2.439,00
05/12/2022	2.1.4.006 ( 10)	1.1.3.002 ( 3490)	5287	109 Pagamento de Boletó - EXCIM IMPORTACAO E EXPORTACAO - numero 120.508,	887,11	887,11
05/12/2022	2.1.4.006 ( 10)	1.1.3.002 ( 3490)	5288	109 Pagamento de Boletó - LUTHIMA COMERCIO ATACADISTA DE - numero 120.509,	102,92	102,92
05/12/2022	2.1.4.006 ( 10)	1.1.3.002 ( 3490)	5289	109 Pagamento de Boletó - LUTHIMA COMERCIO ATACADISTA DE - numero 120.510,	285,44	285,44
05/12/2022	2.1.4.006 ( 10)	1.1.3.002 ( 3490)	5290	109 Pagamento de Boletó - FIACAO E TECELAGEM SAO GERALDO - numero 120.511,	3.792,55	3.792,55
05/12/2022	4.1.2.016 ( 3865)	1.1.3.002 ( 3490)	5291	144 Pix - Enviado - 05/12 15:20 Railene Gomes Lima Evangel - numero 120.512,	430,00	430,00
05/12/2022	4.1.3.003 ( 3896)	1.1.3.002 ( 3490)	5292	170 Tar Mensal Programa Relac - Cobrança referente 30/11/2022 - numero 813.390.700.097.023,	5,00	5,00
05/12/2022	4.1.3.003 ( 3896)	1.1.3.002 ( 3490)	5293	258 Tarifa Pix Enviado - Tar. agrupadas - ocorrencia 05/12/2022 - numero 833.391.200.714.468,	4,25	4,25
05/12/2022	1.1.3.002 ( 3490)	1.1.4.006 ( 6903)	5294	798 BB Rende Fácil - numero 9.903,	24.629,95	24.629,95
05/12/2022	1.1.3.002 ( 3490)	3.2.1.005 ( 5883)	5295	900 BB Rende Fácil - numero 113.400.200.004.592,	0,01	0,01
05/12/2022	1.3.1.002 ( 475)	2.1.1.014 ( 3384)	5296	Compra de Mercadoria a Prazo conf. NFE 43542 - MAFRATEX IND. E COMERCIO LTDA.	2.235,60	2.235,60
05/12/2022	2.1.1.016 ( 3407)	2.1.4.006 ( 10)	5297	Pagamento ref. Compra conf. NFE 133254 - FIACAO E TECELAGEM SAO GERALDO LTDA	3.792,55	3.792,55
05/12/2022	2.1.1.224 ( 6897)	2.1.4.006 ( 10)	5298	Pagamento ref. Compra conf. NFE 49831 - LUTHIMA COMERCIO ATACADISTA DE TECIDOS LTDA	285,44	285,44
05/12/2022	2.1.1.087 ( 4879)	2.1.4.006 ( 10)	5299	Pagamento ref. Compra conf. NFE 1726700 - EXCIM IMPORTACAO E EXPORTACAO S/A	887,11	887,11
05/12/2022	2.1.1.225 ( 6927)	2.1.4.006 ( 10)	5300	Pagamento ref. Compra conf. NFE 52487 - LUTHIMA COMERCIO ATACADISTA DE TECIDOS LTDA	102,92	102,92
05/12/2022	2.1.2.006 ( 3131)	2.1.4.006 ( 10)	5301	PAGTO PRO-LABORE CONF. R/S TIAGO TINOCO OLIVEIRA FONSÉCA REF. MÊS 11/2022.	4.806,08	4.806,08

ETEC - ESCRIT. TEC. DE CONTAB. LTDA



Junta Comercial do Estado do Distrito Federal

Este Livro foi protocolado sob o nº 23/129.876-5 no dia 05/10/2023. Os dados de autenticação estão contidos no Termo de Autenticação que deverá ser validado conforme informações constantes do mesmo.

# LIVRO DIÁRIO

Nome : SILVENINA UNIFORMES LTDA EPP  
 CNPJ : 18.386.337/0001-44  
 Página : 275

Data	Conta de Débito	Conta de Crédito	Lanço	Histórico	Valor de Débito	Valor de Crédito
05/12/2022	4.1.3.006 ( 642)	2.1.4.006 ( 10)	5302	Pagamento ref. Compra conf. NFE 34987 - PCT COMERCIO DE TAPECARIA LTDA ME, REF A JUROS.	49,13	49,13
Total do Dia :					<b>63.068,26</b>	<b>63.068,26</b>
06/12/2022	1.1.3.002 ( 3490)	1.1.5.001 ( 3537)	5303	632 Ordem Bancária - 135397450001-75 FUNDO MUNICIPAL DE SAU - numero 202.212.050.002.413,	4.449,00	4.449,00
06/12/2022	4.1.2.010 ( 611)	1.1.3.002 ( 3490)	5304	470 Transferência enviada - 06/12 1181 23392-7 SIGMA TRANSP L - numero 611.181.000.023.392,	820,63	820,63
06/12/2022	2.1.4.006 ( 10)	1.1.3.002 ( 3490)	5305	109 Pagamento de Boletto - MAT DISTRIBUIDORA EIRELI - numero 120.601,	3.923,17	3.923,17
06/12/2022	4.0.1.001 ( 3445)	1.1.3.002 ( 3490)	5306	109 Pagamento de Boletto - RICARDO MIGUEL GANIM-ME - numero 120.602,	2.498,33	2.498,33
06/12/2022	1.1.3.002 ( 3490)	1.1.4.006 ( 6903)	5307	798 BB Rende Fácil - numero 9.903,	2.793,12	2.793,12
06/12/2022	1.1.3.002 ( 3490)	3.2.1.005 ( 5883)	5308	900 BB Rende Fácil - numero 113.410.100.006.711,	0,01	0,01
06/12/2022	1.1.5.001 ( 3537)	3.1.1.002 ( 3575)	5309	Venda de Mercadoria a Vista conf. NFE 3227 - MUNICIPIO DE IMPERATRIZ - FUNDO MUNICIPAL DE SAUDE	1.222,60	1.222,60
06/12/2022	2.1.1.223 ( 6880)	2.1.4.006 ( 10)	5310	Pagamento ref. Compra conf. NFE 840 - MAT DISTRIBUIDORA EIRELI	3.923,17	3.923,17
Total do Dia :					<b>19.630,03</b>	<b>19.630,03</b>
07/12/2022	2.1.4.006 ( 10)	1.1.3.002 ( 3490)	5311	375 Impostos - numero 120.701,	727,79	727,79
07/12/2022	2.1.4.006 ( 10)	1.1.3.002 ( 3490)	5312	109 Pagamento de Boletto - numero 120.702,	1.442,28	1.442,28
07/12/2022	2.1.4.006 ( 10)	1.1.3.002 ( 3490)	5313	109 Pagamento de Boletto - EFFECTI TECNOLOGIA WEB LTDA - numero 120.703,	1.866,48	1.866,48
07/12/2022	2.1.4.006 ( 10)	1.1.3.002 ( 3490)	5314	109 Pagamento de Boletto - QUATRO COMERCIO DE MALHAS LTDA ME - numero 120.704,	135,00	135,00
07/12/2022	4.1.2.016 ( 3865)	1.1.3.002 ( 3490)	5315	144 Pix - Enviado - 07/12 17:11 Maria Do Socorro Pereira N - numero 120.705,	881,18	881,18
07/12/2022	4.1.1.005 ( 529)	1.1.3.002 ( 3490)	5316	375 Impostos - RFB-DOC.ARREC.E-SOCIAL - numero 120.706,	444,82	444,82
07/12/2022	4.1.3.003 ( 3896)	1.1.3.002 ( 3490)	5317	124 Débito Serviço Cobrança - Tar. agrupadas - ocorrencia 07/12/2022 - numero 1.459.880.017.019,	9,00	9,00
07/12/2022	4.1.3.003 ( 3896)	1.1.3.002 ( 3490)	5318	258 Tarifa Pix Enviado - Tar. agrupadas - ocorrencia 07/12/2022 - numero 863.411.200.462.470,	8,72	8,72
07/12/2022	1.1.3.002 ( 3490)	1.1.4.006 ( 6903)	5319	798 BB Rende Fácil - numero 9.903,	5.515,26	5.515,26
07/12/2022	1.1.3.002 ( 3490)	3.2.1.005 ( 5883)	5320	900 BB Rende Fácil - numero 113.420.100.005.614,	0,02	0,02
07/12/2022	4.1.2.025 ( 5043)	2.1.4.006 ( 10)	5321	PAGTO NESTA DATA CONFORME FT 97910 EFFECTI TECNOLOGIA WEB LTDA ME.	1.866,48	1.866,48
07/12/2022	2.1.2.005 ( 2)	2.1.4.006 ( 10)	5322	PAGTO NESTA DATA CONFORME GRF- FGTS REF. MÊS 11/2022.	727,79	727,79
07/12/2022	1.1.5.001 ( 3537)	3.1.1.002 ( 3575)	5323	Venda de Mercadoria a Vista conf. NFE 3228 - JURISCONT CONTABILIDADE E ADMINISTRACAO DE CONDOMINIOS LTDA	1.552,60	1.552,60
07/12/2022	2.1.1.198 ( 6545)	2.1.4.006 ( 10)	5324	Pagamento ref. Compra conf. NFE 258965 - SANTISTA TEXTIL LTDA.	1.442,28	1.442,28
07/12/2022	2.1.1.037 ( 4381)	2.1.4.006 ( 10)	5325	Pagamento ref. Compra conf. NFE 7030 - QUATRO COMERCIO DE MALHAS LTDA ME	135,00	135,00
Total do Dia :					<b>16.754,70</b>	<b>16.754,70</b>
08/12/2022	4.1.2.016 ( 3865)	1.1.3.002 ( 3490)	5326	470 Transferência enviada - 08/12 2911 75677-6 REGINA CELIA C - numero 612.911.000.075.677,	1.336,04	1.336,04
08/12/2022	2.1.4.006 ( 10)	1.1.3.002 ( 3490)	5327	470 Transferência enviada - 08/12 2911 100608-8 MARIA E V ALEN - numero 612.911.000.100.608,	2.365,36	2.365,36
08/12/2022	2.1.4.006 ( 10)	1.1.3.002 ( 3490)	5328	470 Transferência enviada - 08/12 3602 24968-8 THAIS FERNANDA - numero 613.602.000.024.968,	2.967,93	2.967,93

ETEC - ESCRIT. TEC. DE CONTAB. LTDA



Junta Comercial do Estado do Distrito Federal

Este Livro foi protocolado sob o nº 23/129.876-5 no dia 05/10/2023. Os dados de autenticação estão contidos no Termo de Autenticação que deverá ser validado conforme informações constantes do mesmo.

# LIVRO DIÁRIO

Nome : SILVENINA UNIFORMES LTDA EPP

CNPJ : 18.386.337/0001-44

Página : 276

Data	Conta de Débito	Conta de Crédito	Lanço	Histórico	Valor de Débito	Valor de Crédito
08/12/2022	2.1.4.006 ( 10)	1.1.3.002 ( 3490)	5329	109 Pagamento de Boleto - COMPANHIA FABRIL MASCARENHAS - numero 120.802,	3.486,00	3.486,00
08/12/2022	2.1.4.006 ( 10)	1.1.3.002 ( 3490)	5330	109 Pagamento de Boleto - TOKIO MARINE SEGURADORA S A - numero 120.803,	611,00	611,00
08/12/2022	2.1.4.006 ( 10)	1.1.3.002 ( 3490)	5331	109 Pagamento de Boleto - TEXMALHA LTDA - numero 120.804,	516,95	516,95
08/12/2022	2.1.4.006 ( 10)	1.1.3.002 ( 3490)	5332	109 Pagamento de Boleto - MASTER COMFORT INDUSTRIA E COM - numero 120.805,	2.446,00	2.446,00
08/12/2022	2.1.1.225 ( 6927)	1.1.3.002 ( 3490)	5333	109 Pagamento de Boleto - LUTHIMA COMERCIO ATACADISTA DE - numero 120.806,	1.380,00	1.380,00
08/12/2022	4.1.2.036 ( 6958)	1.1.3.002 ( 3490)	5334	109 Pagamento de Boleto - BRADESCO SAUDE S A - numero 120.807,	3.248,53	3.248,53
08/12/2022	1.1.1.001 ( 1)	1.1.3.002 ( 3490)	5335	470 Transferência Agendada - 07/12 1022 108230-2 - numero 102.200.000.108.230,	600,00	600,00
08/12/2022	2.1.4.007 ( 5289)	1.1.3.002 ( 3490)	5336	500 BB GIRO PRONAMPE - numero 123.532.870.000.127,	6.912,33	6.912,33
08/12/2022	1.1.3.002 ( 3490)	1.1.4.006 ( 6903)	5337	798 BB Rende Fácil - numero 9.903,	25.870,12	25.870,12
08/12/2022	1.1.3.002 ( 3490)	3.2.1.005 ( 5883)	5338	900 BB Rende Fácil - numero 113.430.100.005.625,	0,01	0,01
08/12/2022	2.1.2.001 ( 413)	2.1.4.006 ( 10)	5339	PAGTO NESTA DATA CONFORME RECIBO DE SALARIO REGINA CELIA COSTA SOUSA REF. MÊS 11/2022.	1.107,24	1.107,24
08/12/2022	2.1.2.001 ( 413)	2.1.4.006 ( 10)	5340	PAGTO NESTA DATA CONFORME RECIBO DE SALARIO MARIA EDLENE VIEIRA DE ALENCAR REF. MÊS 11/2022.	1.055,68	1.055,68
08/12/2022	4.1.1.014 ( 3292)	1.1.1.001 ( 1)	5341	PAGTO NESTA DATA CONFORME RECIBO DE VALE ALIMENTAÇÃO MARIA EDLENE VIEIRA DE ALENCAR REFERENTE PERIODO 11/2022.	228,80	228,80
08/12/2022	4.1.3.008 ( 5432)	2.1.4.006 ( 10)	5342	PAGTO NESTA DATA CONFORME FT 06190202285010775 TOKIO MARINE SEGURADORA S.A.	611,00	611,00
08/12/2022	1.1.5.001 ( 3537)	3.1.1.002 ( 3575)	5343	Venda de Mercadoria a Vista conf. NFE 3229 - MUNICIPIO DE CURITIBANOS	867,00	867,00
08/12/2022	1.1.5.001 ( 3537)	3.1.1.002 ( 3575)	5344	Venda de Mercadoria a Vista conf. NFE 3230 - FUNDO ESTADUAL DE SAÚDE	6.136,00	6.136,00
08/12/2022	1.1.5.001 ( 3537)	3.1.1.002 ( 3575)	5345	Venda de Mercadoria a Vista conf. NFE 3231 - SERVICO NAC. DE APREND. COMERCIAL	419,00	419,00
08/12/2022	1.1.5.001 ( 3537)	3.1.1.002 ( 3575)	5346	Venda de Mercadoria a Vista conf. NFE 3232 - SERVICO NAC. DE APREND. COMERCIAL	5.831,00	5.831,00
08/12/2022	1.3.1.001 ( 93)	3.1.1.006 ( 5029)	5347	Devolução de Compra de Mercadoria conf. NFE 3233 - LANIFICIO RESFIBRA LTDA.	3.615,00	3.615,00
08/12/2022	1.1.5.001 ( 3537)	3.1.1.002 ( 3575)	5348	Venda de Mercadoria a Vista conf. NFE 3234 - PREFEITURA MUNICIPAL DE SINOP	166,25	166,25
08/12/2022	2.1.1.128 ( 5371)	2.1.4.006 ( 10)	5349	Pagamento ref. Compra conf. NFE 100491 - COMPANHIA FABRIL MASCARENHAS	3.486,00	3.486,00
08/12/2022	2.1.1.220 ( 6842)	2.1.4.006 ( 10)	5350	Pagamento ref. Compra conf. NFE 225243 - MASTER COMFORT IND E COM DE ESPUMAS E COLCHOES LTDA	2.446,00	2.446,00
08/12/2022	2.1.1.175 ( 6170)	2.1.4.006 ( 10)	5351	Pagamento ref. Compra conf. NFE 221598 - TEX MALHA COMERCIO DE TECIDOS LTDA	516,95	516,95
08/12/2022	2.1.1.225 ( 6927)	1.1.1.001 ( 1)	5352	Pagamento ref. Compra conf. NFE 52827 - LUTHIMA COMERCIO ATACADISTA DE TECIDOS LTDA	1.380,00	1.380,00
08/12/2022	2.1.2.001 ( 413)	1.1.1.001 ( 1)	5353	PAGTO NESTA DATA CONFORME RECIBO DE SALARIO THAIS FERNANDA SOUZA DE OLIVEIRA REFERENTE MÊS 11/2022.	1.917,59	1.917,59
Total do Dia :					<b>81.523,78</b>	<b>81.523,78</b>
09/12/2022	1.1.3.002 ( 3490)	1.1.5.001 ( 3537)	5354	632 Ordem Bancária - 111557650001-17 FUNDO MUNICIPAL DE SAU - numero 202.212.080.114.841,	11.489,76	11.489,76

ETEC - ESCRIT. TEC. DE CONTAB. LTDA



Junta Comercial do Estado do Distrito Federal

Este Livro foi protocolado sob o nº 23/129.876-5 no dia 05/10/2023. Os dados de autenticação estão contidos no Termo de Autenticação que deverá ser validado conforme informações constantes do mesmo.

# LIVRO DIÁRIO

Nome : SILVENINA UNIFORMES LTDA EPP

CNPJ : 18.386.337/0001-44

Página : 277

Data	Conta de Débito	Conta de Crédito	Lanço	Histórico	Valor de Débito	Valor de Crédito
09/12/2022	1.1.1.001 ( 1)	1.1.3.002 ( 3490)	5355	470 Transferência enviada - 09/12 3602 24968-8 THAIS FERNANDA - numero 613.602.000.024.968,	404,80	404,80
09/12/2022	2.1.4.006 ( 10)	1.1.3.002 ( 3490)	5356	109 Pagamento de Boleto - FABRICA DE TECIDOS SANTA MARGA - numero 120.901,	1.625,00	1.625,00
09/12/2022	1.1.4.006 ( 6903)	1.1.3.002 ( 3490)	5357	351 BB Rende Fácil - numero 9.903,	9.459,97	9.459,97
09/12/2022	1.3.1.002 ( 475)	2.1.1.187 ( 6385)	5358	Compra de Mercadoria a Prazo conf. NFE 339296 - MAKRO CENTRAL DE AVIAMENTOS LTDA	710,00	710,00
09/12/2022	2.1.1.218 ( 6828)	1.1.1.001 ( 1)	5359	Pagamento ref. Compra conf. NFE 9481 - RICARDO MIGUEL GANIM	2.498,33	2.498,33
09/12/2022	2.1.1.141 ( 5609)	2.1.4.006 ( 10)	5360	Pagamento ref. Compra conf. NFE 292488 - Industria de Feltros Santa Fe S/A	1.090,84	1.090,84
09/12/2022	2.1.1.195 ( 6507)	2.1.4.006 ( 10)	5361	Pagamento ref. Compra conf. NFE 94143 - FABRICA DE TECIDOS SANTA MARGARIDA S/A	1.625,00	1.625,00
Total do Dia :					<b>28.903,70</b>	<b>28.903,70</b>
10/12/2022	2.1.1.087 ( 4879)	2.1.4.006 ( 10)	5362	Pagamento ref. Compra conf. NFE 1695193 - EXCIM IMPORTACAO E EXPORTACAO S/A	1.911,39	1.911,39
10/12/2022	2.1.1.222 ( 6873)	2.1.4.006 ( 10)	5363	Pagamento ref. Compra conf. NFE 15894 - INDUSTRIA E COMERCIO MAIA & MAIA LTDA	3.555,00	3.555,00
10/12/2022	2.1.1.202 ( 6620)	2.1.4.006 ( 10)	5364	Pagamento ref. Compra conf. NFE 19635 - YOHANA TEXTIL LTDA	8.104,00	8.104,00
10/12/2022	2.1.1.151 ( 5760)	2.1.4.006 ( 10)	5365	Pagamento ref. Compra conf. NFE 23092 - LANIFICIO RESFIBRA LTDA.	3.615,00	3.615,00
Total do Dia :					<b>17.185,39</b>	<b>17.185,39</b>
12/12/2022	1.1.3.002 ( 3490)	2.1.4.006 ( 10)	5366	870 Transferência recebida - 12/12 1235 450146-2 PRORROUPAS CONF - numero 611.235.000.450.146,	8.600,00	8.600,00
12/12/2022	2.1.4.006 ( 10)	1.1.3.002 ( 3490)	5367	144 Pix - Enviado - 10/12 10:23 Tiago Tinoco Oliveira Fons - numero 121.201,	300,00	300,00
12/12/2022	2.1.4.006 ( 10)	1.1.3.002 ( 3490)	5368	109 Pagamento de Boleto - INDUSTRIA DE FELTROS STA FE SA - numero 121.202,	1.094,11	1.094,11
12/12/2022	2.1.4.006 ( 10)	1.1.3.002 ( 3490)	5369	109 Pagamento de Boleto - EXCIM IMPORTACAO E EXPORTACAO - numero 121.203,	640,75	640,75
12/12/2022	2.1.4.006 ( 10)	1.1.3.002 ( 3490)	5370	109 Pagamento de Boleto - INDUSTRIA E COMERCIO MAIA & MA - numero 121.204,	3.555,00	3.555,00
12/12/2022	2.1.4.006 ( 10)	1.1.3.002 ( 3490)	5371	109 Pagamento de Boleto - EXCIM IMPORTACAO E EXPORTACAO - numero 121.205,	1.911,39	1.911,39
12/12/2022	2.1.4.006 ( 10)	1.1.3.002 ( 3490)	5372	109 Pagamento de Boleto - LANIFICIO RESFIBRA LTDA - numero 121.206,	3.615,00	3.615,00
12/12/2022	2.1.4.006 ( 10)	1.1.3.002 ( 3490)	5373	109 Pagamento de Boleto - YOHANA TEXTIL LTDA EPP - numero 121.207,	8.104,00	8.104,00
12/12/2022	2.1.4.006 ( 10)	1.1.3.002 ( 3490)	5374	109 Pagamento de Boleto - ECT DEGER - DR 72 SPM - numero 121.208,	364,96	364,96
12/12/2022	2.1.4.006 ( 10)	1.1.3.002 ( 3490)	5375	109 Pagamento de Boleto - PCT COMERCIO DE TAPECARIA EIRE - numero 121.209,	433,34	433,34
12/12/2022	2.1.4.006 ( 10)	1.1.3.002 ( 3490)	5376	109 Pagamento de Boleto - DORLYTEX INDUSTRIA DE ELASTICO - numero 121.210,	1.110,60	1.110,60
12/12/2022	2.1.4.006 ( 10)	1.1.3.002 ( 3490)	5377	375 Impostos - GDF CONTA ARRECADACAO - numero 121.211,	877,17	877,17
12/12/2022	4.1.3.003 ( 3896)	1.1.3.002 ( 3490)	5378	258 Tarifa Pix Enviado - Tar. agrupadas - ocorrencia 12/12/2022 - numero 813.461.200.083.558,	2,97	2,97
12/12/2022	4.1.3.003 ( 3896)	1.1.3.002 ( 3490)	5379	435 Tarifa Pacote de Serviços - Cobrança referente 12/12/2022 - numero 833.461.102.984.434,	156,00	156,00
12/12/2022	1.1.4.007 ( 6910)	1.1.3.002 ( 3490)	5380	364 BB Consórcio - Prestação - BB ADMIN CONSÓRCIO SA - numero 14.033,	1.252,60	1.252,60
12/12/2022	1.1.3.002 ( 3490)	1.1.4.006 ( 6903)	5381	798 BB Rende Fácil - numero 9.903,	14.817,89	14.817,89

ETEC - ESCRIT. TEC. DE CONTAB. LTDA



Junta Comercial do Estado do Distrito Federal

Este Livro foi protocolado sob o nº 23/129.876-5 no dia 05/10/2023. Os dados de autenticação estão contidos no Termo de Autenticação que deverá ser validado conforme informações constantes do mesmo.

# LIVRO DIÁRIO

Nome : SILVENINA UNIFORMES LTDA EPP

CNPJ : 18.386.337/0001-44

Página : 278

Data	Conta de Débito	Conta de Crédito	Lanço	Histórico	Valor de Débito	Valor de Crédito
12/12/2022	1.1.3.002 ( 3490)	3.2.1.005 ( 5883)	5382	900 BB Rende Fácil - numero 113.470.300.003.727,	0,01	0,01
12/12/2022	4.1.3.009 ( 5784)	2.1.4.006 ( 10)	5383	PAGTO NESTA DATA CONFORME DAR-PARCELAMENTO ADM LEI 432/01 REF. QUOTA 37/59.	877,17	877,17
12/12/2022	4.1.2.014 ( 3308)	2.1.4.006 ( 10)	5384	PAGTO NESTA DATA CONFORME FT 314613 EMPRESA BRASILEIRA DE CORREIOS E TELEGRÁFOS.	364,96	364,96
12/12/2022	3.1.2.001 ( 3278)	1.1.5.001 ( 3537)	5385	Devolução de Venda de Mercadoria conf. NFE 3235 - HOSPITAL UNIVERSITARIO DR. MIGUEL RIET CORREA JR.	5.545,00	5.545,00
12/12/2022	1.3.1.002 ( 475)	2.1.1.140 ( 5593)	5386	Compra de Mercadoria a Prazo conf. NFE 589527 - CIPATEX IMPREGNADORA DE PAP E TEC LTDA	11.568,23	11.568,23
12/12/2022	1.3.1.002 ( 475)	2.1.1.149 ( 5746)	5387	Compra de Mercadoria a Prazo conf. NFE 365612 - CIPATEX IMPREGNADORA DE P E T LTDA	8.575,20	8.575,20
12/12/2022	1.3.1.002 ( 475)	2.1.1.149 ( 5746)	5388	Compra de Mercadoria a Prazo conf. NFE 365613 - CIPATEX IMPREGNADORA DE P E T LTDA	6.625,39	6.625,39
12/12/2022	1.3.1.002 ( 475)	2.1.1.193 ( 6477)	5389	Compra de Mercadoria a Prazo conf. NFE 358879 - LINHAS SETTA LTDA.	2.809,50	2.809,50
12/12/2022	2.1.1.087 ( 4879)	2.1.4.006 ( 10)	5390	Pagamento ref. Compra conf. NFE 1696149 - EXCIM IMPORTACAO E EXPORTACAO S/A	640,75	640,75
12/12/2022	2.1.1.065 ( 4596)	2.1.4.006 ( 10)	5391	Pagamento ref. Compra conf. NFE 35103 - PCT COMERCIO DE TAPECARIA LTDA ME	433,34	433,34
12/12/2022	2.1.1.179 ( 6248)	2.1.4.006 ( 10)	5392	Pagamento ref. Compra conf. NFE 42899 - DORLYTEX INDUSTRIA DE ELASTICOS LTDA	1.110,60	1.110,60
12/12/2022	4.1.3.006 ( 642)	2.1.4.006 ( 10)	5393	109 Pagamento de Boletto - INDUSTRIA DE FELTROS STA FE SA - numero 121.202, REF JUROS.	3,27	3,27
Total do Dia :					<b>85.389,20</b>	<b>85.389,20</b>
13/12/2022	1.1.3.002 ( 3490)	1.1.5.001 ( 3537)	5394	976 TED-Pag Fornecedores - 041 0110 11431321000167 PIAPS SAUDE PR - numero 33.356.185,	213,45	213,45
13/12/2022	1.1.3.002 ( 3490)	1.1.5.001 ( 3537)	5395	976 TED-Pag Fornecedores - 104 0455 11431321000167 RS 430040 FMS - numero 257.099.970,	5.122,80	5.122,80
13/12/2022	1.1.3.002 ( 3490)	1.1.5.001 ( 3537)	5396	976 TED-Pag Fornecedores - 104 0455 11431321000167 RS 430040 FMS - numero 257.106.408,	213,45	213,45
13/12/2022	4.1.2.015 ( 3315)	1.1.3.002 ( 3490)	5397	109 Pagamento de Boletto - CARTORIO DO 3 OFICIO TAGUATING - numero 121.301,	1.208,80	1.208,80
13/12/2022	4.1.2.016 ( 3865)	1.1.3.002 ( 3490)	5398	144 Pix - Enviado - 13/12 18:53 Geiza Araujo Ferreira - numero 121.302,	2.017,00	2.017,00
13/12/2022	1.1.1.001 ( 1)	1.1.3.002 ( 3490)	5399	144 Pix - Enviado - 13/12 18:54 Jardim De Infancia Santa L - numero 121.303,	70,00	70,00
13/12/2022	4.1.3.003 ( 3896)	1.1.3.002 ( 3490)	5400	258 Tarifa Pix Enviado - Tar. agrupadas - ocorrencia 13/12/2022 - numero 873.471.200.057.488,	11,00	11,00
13/12/2022	1.1.4.006 ( 6903)	1.1.3.002 ( 3490)	5401	351 BB Rende Fácil - numero 9.903,	2.242,91	2.242,91
13/12/2022	1.1.5.001 ( 3537)	3.1.1.002 ( 3575)	5402	Venda de Mercadoria a Vista conf. NFE 3236 - PREFEITURA DE ALEGRETE RS	101,58	101,58
13/12/2022	1.3.1.002 ( 475)	2.1.1.133 ( 5517)	5403	Compra de Mercadoria a Prazo conf. NFE 26862 - MITTOTEX INDUSTRIA E COMERCIO DE CONFECÇOES LTDA	3.598,20	3.598,20
13/12/2022	1.3.1.002 ( 475)	2.1.1.226 ( 6934)	5404	Compra de Mercadoria a Prazo conf. NFE 94155 - NEOPRENE BRASIL LTDA	930,00	930,00
13/12/2022	1.3.1.002 ( 475)	2.1.1.227 ( 6941)	5405	Compra de Mercadoria a Prazo conf. NFE 280 - PXT COMERCIO DE SINTETICO LTDA	194,00	194,00
Total do Dia :					<b>15.923,19</b>	<b>15.923,19</b>
14/12/2022	1.1.3.002 ( 3490)	1.1.5.001 ( 3537)	5406	870 Transferência recebida - 14/12 0798 5791-6 PREF MUN ITAPI - numero 550.798.000.005.791,	3.034,50	3.034,50

ETEC - ESCRIT. TEC. DE CONTAB. LTDA



Junta Comercial do Estado do Distrito Federal

Este Livro foi protocolado sob o nº 23/129.876-5 no dia 05/10/2023. Os dados de autenticação estão contidos no Termo de Autenticação que deverá ser validado conforme informações constantes do mesmo.



# LIVRO DIÁRIO

Nome : SILVENINA UNIFORMES LTDA EPP

CNPJ : 18.386.337/0001-44

Página : 279

Data	Conta de Débito	Conta de Crédito	Lanço	Histórico	Valor de Débito	Valor de Crédito
14/12/2022	1.1.3.002 ( 3490)	1.1.5.001 ( 3537)	5407	874 Transferência Agendada - 14/12 0102 110306-7 SENAI DR RO - numero 10.200.000.110.306,	1.257,00	1.257,00
14/12/2022	2.1.4.006 ( 10)	1.1.3.002 ( 3490)	5408	109 Pagamento de Boleto - CARTAO DE COMPRA SUPPLIERCARD FUNDO DE - numero 121.401,	4.840,29	4.840,29
14/12/2022	2.1.4.006 ( 10)	1.1.3.002 ( 3490)	5409	109 Pagamento de Boleto - EXCIM IMPORTACAO E EXPORTACAO - numero 121.402,	1.786,36	1.786,36
14/12/2022	1.1.3.002 ( 3490)	1.1.4.006 ( 6903)	5410	798 BB Rende Fácil - numero 9.903,	2.335,15	2.335,15
14/12/2022	1.1.3.002 ( 3490)	3.2.1.005 ( 5883)	5411	900 BB Rende Fácil - numero 113.490.100.007.875,	0,01	0,01
14/12/2022	1.1.5.001 ( 3537)	3.1.1.002 ( 3575)	5412	Venda de Mercadoria a Vista conf. NFE 3237 - FUNDO MUNICIPAL DE SAUDE DE QUEDAS DO IGUAÇU	923,66	923,66
14/12/2022	1.3.1.001 ( 93)	2.1.4.006 ( 10)	5413	Compra de Mercadoria a Vista conf. NFE 2224 - Comercio de Tecidos Pedra Negra Ltda	2.039,00	2.039,00
14/12/2022	2.1.1.214 ( 6781)	2.1.4.006 ( 10)	5414	Pagamento ref. Compra conf. NFE 16435 - EXCIM Importacao e Exportacao S/A	1.786,36	1.786,36
14/12/2022	2.1.1.198 ( 6545)	2.1.4.006 ( 10)	5415	Pagamento ref. Compra conf. NFE 251498 - SANTISTA TEXTIL LTDA.	4.937,09	4.937,09
Total do Dia :					<b>22.939,42</b>	<b>22.939,42</b>
15/12/2022	2.1.4.006 ( 10)	1.1.3.002 ( 3490)	5416	109 Pagamento de Boleto - EXCIM IMPORTACAO E EXPORTACAO - numero 121.501,	992,79	992,79
15/12/2022	2.1.4.006 ( 10)	1.1.3.002 ( 3490)	5417	109 Pagamento de Boleto - LUTHIMA COMERCIO ATACADISTA DE - numero 121.502,	371,38	371,38
15/12/2022	1.1.3.002 ( 3490)	1.1.4.006 ( 6903)	5418	798 BB Rende Fácil - numero 9.903,	1.152,05	1.152,05
15/12/2022	1.3.1.002 ( 475)	2.1.1.225 ( 6927)	5419	Compra de Mercadoria a Prazo conf. NFE 56049 - LUTHIMA COMERCIO ATACADISTA DE TECIDOS LTDA	277,78	277,78
15/12/2022	2.1.1.221 ( 6859)	2.1.4.006 ( 10)	5420	Pagamento ref. Compra conf. NFE 48046 - LUTHIMA COMERCIO ATACADISTA DE TECIDOS LTDA	371,38	371,38
15/12/2022	2.1.1.087 ( 4879)	2.1.4.006 ( 10)	5421	Pagamento ref. Compra conf. NFE 1719070 - EXCIM IMPORTACAO E EXPORTACAO S/A	992,79	992,79
Total do Dia :					<b>4.158,17</b>	<b>4.158,17</b>
16/12/2022	1.1.3.002 ( 3490)	1.1.5.001 ( 3537)	5422	870 Transferência recebida - 16/12 0144 7053-X PREFEITURA MUN - numero 550.144.000.007.053,	135,44	135,44
16/12/2022	1.1.3.002 ( 3490)	1.1.5.001 ( 3537)	5423	870 Transferência recebida - 16/12 2247 8030-6 PREFEITURA MUN - numero 552.247.000.008.030,	16.906,50	16.906,50
16/12/2022	1.1.3.002 ( 3490)	1.1.5.001 ( 3537)	5424	870 Transferência recebida - 16/12 4002 17376-2 COFINANCIAMENT - numero 554.002.000.017.376,	5.032,80	5.032,80
16/12/2022	1.1.3.002 ( 3490)	1.1.5.001 ( 3537)	5425	976 TED-Pag Fornecedores - 104 1831 11957240000103 RO 110140 FMS - numero 258.013.434,	18.092,40	18.092,40
16/12/2022	1.1.3.002 ( 3490)	1.1.5.001 ( 3537)	5426	976 TED-Crédito em Conta - 104 1825 21467008000132 FUNDO MUNICIPA - numero 258.126.771,	34.449,90	34.449,90
16/12/2022	1.1.3.002 ( 3490)	1.1.5.001 ( 3537)	5427	976 TED-Crédito em Conta - 237 1487 17955535000119 PREFEITURA MUN - numero 258.128.045,	239,40	239,40
16/12/2022	4.1.2.016 ( 3865)	1.1.3.002 ( 3490)	5428	144 Pix - Enviado - 16/12 14:51 Robson Silva Dos Santos - numero 121.601,	500,00	500,00
16/12/2022	2.1.4.006 ( 10)	1.1.3.002 ( 3490)	5429	109 Pagamento de Boleto - RODONAVES TRANSPORTES E ENCOMENDAS LTD - numero 121.602,	657,50	657,50
16/12/2022	2.1.4.006 ( 10)	1.1.3.002 ( 3490)	5430	109 Pagamento de Boleto - BRASPRESS TRANSPORTES URGENTES LTDA - numero 121.603,	600,69	600,69

ETEC - ESCRIT. TEC. DE CONTAB. LTDA



Junta Comercial do Estado do Distrito Federal

Este Livro foi protocolado sob o nº 23/129.876-5 no dia 05/10/2023. Os dados de autenticação estão contidos no Termo de Autenticação que deverá ser validado conforme informações constantes do mesmo.

# LIVRO DIÁRIO

Nome : SILVENINA UNIFORMES LTDA EPP

CNPJ : 18.386.337/0001-44

Página : 280

Data	Conta de Débito	Conta de Crédito	Lanço	Histórico	Valor de Débito	Valor de Crédito
16/12/2022	2.1.4.006 ( 10)	1.1.3.002 ( 3490)	5431	109 Pagamento de Boleto - SALUS - FUNDO DE I. EM D. C. M. LP - numero 121.604,	4.183,00	4.183,00
16/12/2022	2.1.4.006 ( 10)	1.1.3.002 ( 3490)	5432	109 Pagamento de Boleto - BRASPRESS TRANSP URGENTES LTDA - numero 121.605,	751,74	751,74
16/12/2022	2.1.4.006 ( 10)	1.1.3.002 ( 3490)	5433	109 Pagamento de Boleto - TEXMALHA COMERCIO DE TECIDOS LTDA - numero 121.606,	1.523,08	1.523,08
16/12/2022	4.1.2.016 ( 3865)	1.1.3.002 ( 3490)	5434	144 Pix - Enviado - 16/12 16:09 Leandro Fernandes Da Silva - numero 121.607,	1.153,00	1.153,00
16/12/2022	4.1.3.003 ( 3896)	1.1.3.002 ( 3490)	5435	258 Tarifa Pix Enviado - Tar. agrupadas - ocorrencia 16/12/2022 - numero 873.501.200.060.359,	14,95	14,95
16/12/2022	1.1.4.006 ( 6903)	1.1.3.002 ( 3490)	5436	351 BB Rende Fácil - numero 9.903,	65.260,37	65.260,37
16/12/2022	4.1.2.010 ( 611)	2.1.4.006 ( 10)	5437	PAGTO NESTA DATA CONFORME FT 2211179296 BRASPRESS TRANSPORTES URGENTES LTDA.	751,74	751,74
16/12/2022	4.1.2.010 ( 611)	2.1.4.006 ( 10)	5438	PAGTO NESTA DATA CONFORME FT 2211159515 BRASPRESS TRANSPORTES URGENTES LTDA.	600,69	600,69
16/12/2022	4.1.2.010 ( 611)	2.1.4.006 ( 10)	5439	PAGTO NESTA DATA CONFORME FT 3543866-22 RODONAVES TRANSP E ENCOMENDAS LTDA.	657,50	657,50
16/12/2022	4.1.2.010 ( 611)	2.1.4.006 ( 10)	5440	PAGTO NESTA DATA CONFORME FT 2211165383 BRASPRESS TRANSPORTES URGENTES LTDA.	397,21	397,21
16/12/2022	1.1.5.001 ( 3537)	3.1.1.002 ( 3575)	5441	Venda de Mercadoria a Vista conf. NFE 3238 - MUNICIPIO DE ITAPIRANGA	867,00	867,00
16/12/2022	2.1.1.079 ( 4763)	2.1.4.006 ( 10)	5442	Pagamento ref. Compra conf. NFE 186335 - CIA VALENCA INDUSTRIAL	4.183,00	4.183,00
16/12/2022	4.1.3.002 ( 635)		5443	Pagamento de Multa ref. Compra conf. NFE 292488 - Industria de Feltros Santa Fe S/A, vencida em 25/11/2022	117,97	
16/12/2022	2.1.1.141 ( 5609)		5443	Pagamento ref. Compra conf. NFE 292488 - Industria de Feltros Santa Fe S/A	1.090,83	
16/12/2022		2.1.4.006 ( 10)	5443	Pagamento ref. Compra conf. NFE 292488 - Industria de Feltros Santa Fe S/A		1.208,80
16/12/2022	2.1.1.167 ( 6019)	2.1.4.006 ( 10)	5444	Pagamento ref. Compra conf. NFE 192825 - TEXMALHA COMERCIO DE TECIDOS LTDA	1.523,08	1.523,08
Total do Dia :					<b>159.689,79</b>	<b>159.689,79</b>
18/12/2022	2.1.1.218 ( 6828)	2.1.4.006 ( 10)	5445	Pagamento ref. Compra conf. NFE 9579 - RICARDO MIGUEL GANIM	1.590,00	1.590,00
Total do Dia :					<b>1.590,00</b>	<b>1.590,00</b>
19/12/2022	1.1.3.002 ( 3490)	1.1.5.001 ( 3537)	5446	632 Ordem Bancária - 150240030001-32 MUNICIPIO DE SINOP - numero 202.212.160.003.268,	166,25	166,25
19/12/2022	4.0.1.001 ( 3445)	1.1.3.002 ( 3490)	5447	234 Compra com Cartão - 19/12 14:56 SIMAO MALHAS - numero 153.799,	8,15	8,15
19/12/2022	4.0.1.001 ( 3445)	1.1.3.002 ( 3490)	5448	109 Pagamento de Boleto - DL COMERCIO ATACADISTA DE MALHAS EIREL - numero 121.901,	417,00	417,00
19/12/2022	2.1.4.006 ( 10)	1.1.3.002 ( 3490)	5449	109 Pagamento de Boleto - RICARDO MIGUEL GANIM-ME - numero 121.902,	1.590,00	1.590,00
19/12/2022	2.1.4.006 ( 10)	1.1.3.002 ( 3490)	5450	109 Pagamento de Boleto - EXCIM IMPORTACAO E EXPORTACAO - numero 121.903,	1.225,67	1.225,67
19/12/2022	2.1.4.006 ( 10)	1.1.3.002 ( 3490)	5451	109 Pagamento de Boleto - DINAMICA TECIDOS LTDA - numero 121.904,	3.758,89	3.758,89
19/12/2022	1.1.3.002 ( 3490)	1.1.4.006 ( 6903)	5452	798 BB Rende Fácil - numero 9.903,	6.833,46	6.833,46
19/12/2022	1.1.3.002 ( 3490)	3.2.1.005 ( 5883)	5453	900 BB Rende Fácil - numero 113.540.100.007.725,	0,02	0,02

ETEC - ESCRIT. TEC. DE CONTAB. LTDA



Junta Comercial do Estado do Distrito Federal

Este Livro foi protocolado sob o nº 23/129.876-5 no dia 05/10/2023. Os dados de autenticação estão contidos no Termo de Autenticação que deverá ser validado conforme informações constantes do mesmo.

# LIVRO DIÁRIO

Nome : SILVENINA UNIFORMES LTDA EPP

CNPJ : 18.386.337/0001-44

Página : 281

Data	Conta de Débito	Conta de Crédito	Lanço	Histórico	Valor de Débito	Valor de Crédito
19/12/2022	1.3.1.001 ( 93)	2.1.4.006 ( 10)	5454	Compra de Mercadoria a Vista conf. NFE 2489 - TATOS - MOTORES ESERVICOS LTDA - ME	349,00	349,00
19/12/2022	1.3.1.001 ( 93)	2.1.4.006 ( 10)	5455	Compra de Mercadoria a Vista conf. NFE 1732 - DL COMERCIO ATACADISTA DE MALHAS EIRELI ME	697,25	697,25
19/12/2022	4.1.2.016 ( 3865)	2.1.4.006 ( 10)	5456	Aquisição de Serviço a Vista conf. NFE 2489 - TATOS - MOTORES ESERVICOS LTDA - ME	125,00	125,00
19/12/2022	2.1.1.012 ( 3360)	2.1.4.006 ( 10)	5457	Pagamento ref. Compra conf. NFE 28399 - DINAMICA TECIDOS LTDA	3.758,89	3.758,89
19/12/2022	2.1.1.087 ( 4879)	2.1.4.006 ( 10)	5458	Pagamento ref. Compra conf. NFE 1730282 - EXCIM IMPORTACAO E EXPORTACAO S/A	1.225,67	1.225,67
Total do Dia :					<b>20.155,25</b>	<b>20.155,25</b>
20/12/2022	1.1.3.002 ( 3490)	1.1.5.001 ( 3537)	5459	870 Transferência recebida - 20/12 1653 7746-1 PM BOM JARDIM - numero 551.653.000.007.746,	4.609,40	4.609,40
20/12/2022	1.1.3.002 ( 3490)	1.1.5.001 ( 3537)	5460	870 Transferência recebida - 20/12 1653 7746-1 PM BOM JARDIM - numero 551.653.000.007.746,	3.844,00	3.844,00
20/12/2022	1.1.3.002 ( 3490)	1.1.5.001 ( 3537)	5461	976 TED-Crédito em Conta - 104 0601 8956201000179 FUNDO MUNICIPA - numero 258.982.407,	2.992,00	2.992,00
20/12/2022	1.1.3.002 ( 3490)	1.1.5.001 ( 3537)	5462	821 Pix - Recebido - 20/12 14:10 00006890521625 MARINA BRIT - numero 2.497.429.073,	722,53	722,53
20/12/2022	1.1.3.002 ( 3490)	1.1.5.001 ( 3537)	5463	821 Pix - Recebido - 20/12 14:39 23247626000100 MARINA PIME - numero 2.497.701.781,	722,53	722,53
20/12/2022	1.1.3.002 ( 3490)	1.1.5.001 ( 3537)	5464	632 Ordem Banc 12 Sec Tes Nac - 114028870001-60 INST.FED.DE EDUC.,CIEN - numero 6.458.011.000.000,	10.514,00	10.514,00
20/12/2022	1.1.1.001 ( 1)	1.1.3.002 ( 3490)	5465	234 Compra com Cartão - 20/12 11:11 DI MACO IND E COM LT - numero 140.294,	35,00	35,00
20/12/2022	4.0.1.001 ( 3445)	1.1.3.002 ( 3490)	5466	109 Pagamento de Boleto - BANCO DAYCOVAL S A - numero 122.001,	3.300,00	3.300,00
20/12/2022	2.1.4.006 ( 10)	1.1.3.002 ( 3490)	5467	375 Impostos - DAS - SIMPLES NACIONAL - numero 122.002,	48.013,53	48.013,53
20/12/2022	2.1.4.006 ( 10)	1.1.3.002 ( 3490)	5468	375 Impostos - RFB-DARF CODIGO DE BARRAS - numero 122.003,	1.211,08	1.211,08
20/12/2022	2.1.4.006 ( 10)	1.1.3.002 ( 3490)	5469	375 Impostos - RFB-DARF CODIGO DE BARRAS - numero 122.004,	401,29	401,29
20/12/2022	2.1.4.006 ( 10)	1.1.3.002 ( 3490)	5470	375 Impostos - DARF - 18.386.337/0001-44 - 0561 - numero 122.005,	623,87	623,87
20/12/2022	4.1.2.016 ( 3865)	1.1.3.002 ( 3490)	5471	144 Pix - Enviado - 20/12 16:01 Maria Do Socorro Pereira N - numero 122.006,	500,00	500,00
20/12/2022	1.1.3.002 ( 3490)	1.1.4.006 ( 6903)	5472	798 BB Rende Fácil - numero 9.903,	30.680,29	30.680,29
20/12/2022	1.1.3.002 ( 3490)	3.2.1.005 ( 5883)	5473	900 BB Rende Fácil - numero 113.550.100.005.814,	0,02	0,02
20/12/2022	2.1.3.001 ( 468)	2.1.4.006 ( 10)	5474	PAGTO GUIA SIMPLES NACIONAL MÊS 11/2022	48.013,53	48.013,53
20/12/2022	2.1.2.004 ( 4)	2.1.4.006 ( 10)	5475	PAGTO NESTA DATA CONFORME DARF- INSS REF. MÊS 11/2022.	1.211,08	1.211,08
20/12/2022	2.1.3.003 ( 697)	2.1.4.006 ( 10)	5476	PAGTO NESTA DATA CONFORME DARF- IRRF REF. MÊS 11/2022.	623,87	623,87
20/12/2022	2.1.2.004 ( 4)	2.1.4.006 ( 10)	5477	PAGTO NESTA DATA CONFORME DARF- INSS 13º SALÁRIO.	401,29	401,29
20/12/2022	1.3.1.001 ( 93)	1.1.1.001 ( 1)	5478	Compra de Mercadoria a Vista conf. NFE 7457 - JR E OLIVEIRA ARMARINHO LTDA	538,00	538,00
20/12/2022	1.3.1.002 ( 475)	2.1.1.225 ( 6927)	5479	Compra de Mercadoria a Prazo conf. NFE 56405 - LUTHIMA COMERCIO ATACADISTA DE TECIDOS LTDA	928,20	928,20
20/12/2022	4.1.1.012 ( 2448)		5480	Vr. ref. 130. SALARIO/VARIAVEIS c/ folha	4.983,02	
20/12/2022		1.1.5.014 ( 5265)	5480	Desc. ADIANTAMENTO 13º SALÁRIO c/ folha		2.491,52
20/12/2022		2.1.2.004 ( 4)	5480	Desc. INSS - 13º Salário c/ folha		401,29
20/12/2022		2.1.3.003 ( 697)	5480	Desc. IRRF - 13º Salário c/ folha		6,10

ETEC - ESCRIT. TEC. DE CONTAB. LTDA



Junta Comercial do Estado do Distrito Federal

Este Livro foi protocolado sob o nº 23/129.876-5 no dia 05/10/2023. Os dados de autenticação estão contidos no Termo de Autenticação que deverá ser validado conforme informações constantes do mesmo.

# LIVRO DIÁRIO

Nome : SILVENINA UNIFORMES LTDA EPP

CNPJ : 18.386.337/0001-44

Página : 282

Data	Conta de Débito	Conta de Crédito	Lançto	Histórico	Valor de Débito	Valor de Crédito
20/12/2022		2.1.2.003	( 710)	5480 Vr. ref. 13º salário a pagar		2.084,11
20/12/2022	4.1.1.006	( 536) 2.1.2.005	( 2)	5481 Vr. devido ref. FGTS c/ folha	112,84	112,84
Total do Dia :					<b>164.981,37</b>	<b>164.981,37</b>
21/12/2022	1.1.3.002	( 3490) 1.1.5.001	( 3537)	5482 870 Transferência recebida - 21/12 4554 20922-8 P M HORIZONTE - numero 554.554.000.020.922,	13.603,20	13.603,20
21/12/2022	1.1.3.002	( 3490) 1.1.5.001	( 3537)	5483 612 Recebimento Fornecedor - CASA DA MOEDA DO BRASIL - numero 7,	103.300,00	103.300,00
21/12/2022	1.1.3.002	( 3490) 1.1.5.001	( 3537)	5484 612 Recebimento Fornecedor - ASSOCIACAO NOSSA SENHORA DA SAUDE - numero 312.592,	21.600,00	21.600,00
21/12/2022	1.1.3.002	( 3490) 1.1.5.001	( 3537)	5485 821 Pix - Recebido - 21/12 13:51 00060174471149 FABIO HENRI - numero 2.505.207.624,	200,00	200,00
21/12/2022	4.1.2.016	( 3865) 1.1.3.002	( 3490)	5486 470 Transferência enviada - 21/12 4590 19400-X SULENE ALVES D - numero 614.590.000.019.400,	1.120,00	1.120,00
21/12/2022	4.1.2.016	( 3865) 1.1.3.002	( 3490)	5487 109 Pagamento de Boleto - CSRA BRASIL SERVICOS DE TECNOLOGIA - numero 122.101,	1.728,00	1.728,00
21/12/2022	4.1.2.016	( 3865) 1.1.3.002	( 3490)	5488 109 Pagamento de Boleto - CLEYTON RODRIGUES S OLIVEIRA - numero 122.102,	900,00	900,00
21/12/2022	2.1.4.006	( 10) 1.1.3.002	( 3490)	5489 109 Pagamento de Boleto - INDUSTRIA DE LINHAS TRICHE LTDA - numero 122.103,	1.473,26	1.473,26
21/12/2022	4.1.2.016	( 3865) 1.1.3.002	( 3490)	5490 363 Pagto conta telefone - SKY SERVICOS - numero 122.104,	129,90	129,90
21/12/2022	4.1.3.003	( 3896) 1.1.3.002	( 3490)	5491 170 Tarifa Transfer Ptos Port - Cobrança referente 20/12/2022 - numero 813.550.700.298.436,	10,00	10,00
21/12/2022	4.1.3.003	( 3896) 1.1.3.002	( 3490)	5492 258 Tarifa Pix Enviado - Tar. agrupadas - ocorrencia 20/12/2022 - numero 873.551.200.324.453,	4,95	4,95
21/12/2022	1.1.4.006	( 6903) 1.1.3.002	( 3490)	5493 351 BB Rende Fácil - numero 9.903,	133.337,11	133.337,11
21/12/2022	2.1.1.160	( 5944) 2.1.4.006	( 10)	5494 Pagamento ref. Compra conf. NFE 191388 - INDUSTRIA DE LINHAS TRICHE LTDA	1.473,26	1.473,26
Total do Dia :					<b>278.879,68</b>	<b>278.879,68</b>
22/12/2022	1.1.3.002	( 3490) 1.1.5.001	( 3537)	5495 870 Transferência recebida - 22/12 0517 30645-2 FMAS MEDIA CUS - numero 660.517.000.030.645,	867,00	867,00
22/12/2022	1.1.3.002	( 3490) 1.1.5.001	( 3537)	5496 624 Cobrança - numero 113.561.000.007.456,	776,30	776,30
22/12/2022	1.1.3.002	( 3490) 1.1.5.001	( 3537)	5497 874 Transferência Agendada - 22/12 3382 420500-6 SENAC CTA MOV - numero 338.200.000.420.500,	419,00	419,00
22/12/2022	1.1.3.002	( 3490) 1.1.5.001	( 3537)	5498 874 Transferência Agendada - 22/12 3382 420500-6 SENAC CTA MOV - numero 338.200.000.420.500,	5.831,00	5.831,00
22/12/2022	2.1.4.006	( 10) 1.1.3.002	( 3490)	5499 144 Pix - Enviado - 22/12 01:48 Tiago Tinoco Oliveira Fons - numero 122.201,	100,00	100,00
22/12/2022	4.1.3.003	( 3896) 1.1.3.002	( 3490)	5500 124 Débito Serviço Cobrança - Tar. agrupadas - ocorrencia 20/12/2022 - numero 1.459.880.017.019,	9,00	9,00
22/12/2022	4.1.3.003	( 3896) 1.1.3.002	( 3490)	5501 258 Tarifa Pix Enviado - Tar. agrupadas - ocorrencia 22/12/2022 - numero 873.561.200.060.326,	1,00	1,00
22/12/2022	1.1.4.006	( 6903) 1.1.3.002	( 3490)	5502 351 BB Rende Fácil - numero 9.903,	7.783,30	7.783,30
22/12/2022	4.1.2.010	( 611) 1.1.1.001	( 1)	5503 PAGTO NESTA DATA CONFORME FT 0402967-4 RODO DANNY TRANSP LOG LTDA.	796,55	796,55
22/12/2022	1.1.5.001	( 3537) 3.1.1.002	( 3575)	5504 Venda de Mercadoria a Vista conf. NFE 3239 - MUNICIPIO DE MARILIA	1.029,99	1.029,99
22/12/2022	1.1.5.001	( 3537) 3.1.1.002	( 3575)	5505 Venda de Mercadoria a Prazo conf. NFE 3240	7.904,00	7.904,00
22/12/2022	1.3.1.002	( 475) 2.1.1.227	( 6941)	5506 Compra de Mercadoria a Prazo conf. NFE 388 - PXT COMERCIO DE SINTETICO LTDA	870,00	870,00
22/12/2022	2.1.1.195	( 6507) 2.1.4.006	( 10)	5507 Pagamento ref. Compra conf. NFE 94779 - FABRICA DE TECIDOS SANTA MARGARIDA S/A	4.096,33	4.096,33

ETEC - ESCRIT. TEC. DE CONTAB. LTDA



Junta Comercial do Estado do Distrito Federal

Este Livro foi protocolado sob o nº 23/129.876-5 no dia 05/10/2023. Os dados de autenticação estão contidos no Termo de Autenticação que deverá ser validado conforme informações constantes do mesmo.

# LIVRO DIÁRIO

Nome : SILVENINA UNIFORMES LTDA EPP  
 CNPJ : 18.386.337/0001-44  
 Página : 283

Data	Conta de Débito	Conta de Crédito	Lanço	Histórico	Valor de Débito	Valor de Crédito
22/12/2022	4.1.3.002 ( 635)		5508	Pagamento de Multa ref. Compra conf. NFE 363370 - CIPATEX IMPREGNADORA DE P E T LTDA, vencida em 22/12/2022	3,41	
22/12/2022	2.1.1.149 ( 5746)		5508	Pagamento ref. Compra conf. NFE 363370 - CIPATEX IMPREGNADORA DE P E T LTDA	1.462,48	
22/12/2022		2.1.4.006 ( 10)	5508	Pagamento ref. Compra conf. NFE 363370 - CIPATEX IMPREGNADORA DE P E T LTDA		1.465,89
Total do Dia :					<b>31.949,36</b>	<b>31.949,36</b>
23/12/2022	4.1.2.016 ( 3865)	1.1.3.002 ( 3490)	5509	470 Transferência enviada - 23/12 2911 75677-6 REGINA CELIA C - numero 612.911.000.075.677,	306,25	306,25
23/12/2022	1.1.1.001 ( 1)	1.1.3.002 ( 3490)	5510	470 Transferência enviada - 23/12 2911 100608-8 MARIA E V ALEN - numero 612.911.000.100.608,	898,41	898,41
23/12/2022	2.1.4.006 ( 10)	1.1.3.002 ( 3490)	5511	470 Transferência enviada - 23/12 3602 24968-8 THAIS FERNANDA - numero 613.602.000.024.968,	879,45	879,45
23/12/2022	2.1.4.006 ( 10)	1.1.3.002 ( 3490)	5512	109 Pagamento de Boleto - FABRICA DE TECIDOS SANTA MARGA - numero 122.301,	4.107,93	4.107,93
23/12/2022	2.1.4.006 ( 10)	1.1.3.002 ( 3490)	5513	109 Pagamento de Boleto - CIPATEX IMPREGNADORA DE PAPEIS E TECID - numero 122.302,	1.465,89	1.465,89
23/12/2022	4.1.2.010 ( 611)	1.1.3.002 ( 3490)	5514	109 Pagamento de Boleto - RODO DANNY TRANSPORTES E LOGISTICA EIR - numero 122.303,	797,34	797,34
23/12/2022	4.1.2.010 ( 611)	1.1.3.002 ( 3490)	5515	109 Pagamento de Boleto - BRASPRESS TRANSPORTES URGENTES LTDA - numero 122.304,	408,34	408,34
23/12/2022	4.1.2.016 ( 3865)	1.1.3.002 ( 3490)	5516	144 Pix - Enviado - 23/12 16:45 Robson Silva Dos Santos - numero 122.305,	700,00	700,00
23/12/2022	4.1.2.016 ( 3865)	1.1.3.002 ( 3490)	5517	144 Pix - Enviado - 23/12 16:56 Maria Do Socorro Pereira N - numero 122.306,	212,50	212,50
23/12/2022	4.1.2.016 ( 3865)	1.1.3.002 ( 3490)	5518	144 Pix - Enviado - 23/12 18:28 Catiane Do Espirito Santo - numero 122.307,	300,00	300,00
23/12/2022	4.1.2.016 ( 3865)	1.1.3.002 ( 3490)	5519	144 Pix - Enviado - 23/12 18:32 Ubiramar Lopes Ribeiro Fon - numero 122.308,	500,00	500,00
23/12/2022	4.1.2.016 ( 3865)	1.1.3.002 ( 3490)	5520	144 Pix - Enviado - 23/12 18:52 Sebastiana Andrea Alves Ma - numero 122.309,	1.932,91	1.932,91
23/12/2022	4.1.2.016 ( 3865)	1.1.3.002 ( 3490)	5521	144 Pix - Enviado - 23/12 18:54 Lucrenilson Rodrigues - numero 122.310,	2.300,00	2.300,00
23/12/2022	4.1.3.003 ( 3896)	1.1.3.002 ( 3490)	5522	258 Tarifa Pix Enviado - Tar. agrupadas - ocorrencia 23/12/2022 - numero 873.571.200.077.272,	36,95	36,95
23/12/2022	1.1.3.002 ( 3490)	1.1.4.006 ( 6903)	5523	798 BB Rende Fácil - numero 9.903,	14.845,97	14.845,97
23/12/2022	1.1.3.002 ( 3490)	3.2.1.005 ( 5883)	5524	900 BB Rende Fácil - numero 133.580.100.004.398,	0,01	0,01
23/12/2022	4.1.2.010 ( 611)	2.1.4.006 ( 10)	5525	PAGTO NESTA DATA CONFORME FT 2212022385 BRASPRESS TRANSPORTES URGENTES LTDA.	1.770,24	1.770,24
23/12/2022	1.1.5.001 ( 3537)	3.1.1.002 ( 3575)	5526	Venda de Mercadoria a Vista conf. NFE 3241 - FUNDO MUNICIPAL DE SAUDE - PREF. MUNICIPAL DE CAMPO MOURAO	13.837,50	13.837,50
23/12/2022	1.3.1.002 ( 475)	2.1.1.227 ( 6941)	5527	Compra de Mercadoria a Prazo conf. NFE 400 - PXT COMERCIO DE SINTETICO LTDA	832,00	832,00
23/12/2022	2.1.1.079 ( 4763)	2.1.4.006 ( 10)	5528	Pagamento ref. Compra conf. NFE 186335 - CIA VALENCA INDUSTRIAL	4.183,00	4.183,00
23/12/2022	2.1.1.037 ( 4381)	1.1.1.001 ( 1)	5529	Pagamento ref. Compra conf. NFE 6988 - QUATRO COMERCIO DE MALHAS LTDA ME	366,00	366,00
23/12/2022	2.1.1.225 ( 6927)	2.1.4.006 ( 10)	5530	Pagamento ref. Compra conf. NFE 54243 - LUTHIMA COMERCIO ATACADISTA DE TECIDOS LTDA	230,00	230,00
23/12/2022	4.1.3.006 ( 642)	2.1.4.006 ( 10)	5531	109 Pagamento de Boleto - FABRICA DE TECIDOS SANTA MARGA - numero 122.301, REF JUROS.	11,60	11,60

ETEC - ESCRIT. TEC. DE CONTAB. LTDA



Junta Comercial do Estado do Distrito Federal

Este Livro foi protocolado sob o nº 23/129.876-5 no dia 05/10/2023. Os dados de autenticação estão contidos no Termo de Autenticação que deverá ser validado conforme informações constantes do mesmo.

# LIVRO DIÁRIO

Nome : SILVENINA UNIFORMES LTDA EPP

CNPJ : 18.386.337/0001-44

Página : 284

Data	Conta de Débito	Conta de Crédito	Lanço	Histórico	Valor de Débito	Valor de Crédito
				Total do Dia :	<b>50.922,29</b>	<b>50.922,29</b>
24/12/2022	2.1.1.1.195 ( 6507)	2.1.4.006 ( 10)	5532	Pagamento ref. Compra conf. NFE 94143 - FABRICA DE TECIDOS SANTA MARGARIDA S/A	1.625,00	1.625,00
				Total do Dia :	<b>1.625,00</b>	<b>1.625,00</b>
25/12/2022	4.1.3.009 ( 5784)	2.1.4.006 ( 10)	5533	PAGTO NESTA DATA CONFORME DAR-PARCELAMENTO ADM LEI 432/01 REF. QUOTA 38/59.	835,41	835,41
				Total do Dia :	<b>835,41</b>	<b>835,41</b>
26/12/2022	2.1.4.006 ( 10)	1.1.3.002 ( 3490)	5534	470 Transferência enviada - 26/12 1022 108230-2 TIAGO TINOCO O - numero 611.022.000.108.230,	5.500,00	5.500,00
26/12/2022	2.1.4.006 ( 10)	1.1.3.002 ( 3490)	5535	470 Transferência enviada - 26/12 3603 36041-4 SILVERIO SILVA - numero 613.603.000.036.041,	2.500,00	2.500,00
26/12/2022	4.1.2.016 ( 3865)	1.1.3.002 ( 3490)	5536	144 Pix - Enviado - 24/12 12:13 Regina Celia Costa Sousa - numero 122.601,	1.312,00	1.312,00
26/12/2022	4.1.2.016 ( 3865)	1.1.3.002 ( 3490)	5537	144 Pix - Enviado - 24/12 13:43 Cleonita Pereira Da Costa - numero 122.602,	180,00	180,00
26/12/2022	2.1.4.006 ( 10)	1.1.3.002 ( 3490)	5538	144 Pix - Enviado - 24/12 14:43 Tiago Tinoco Oliveira Fons - numero 122.603,	500,00	500,00
26/12/2022	4.1.2.016 ( 3865)	1.1.3.002 ( 3490)	5539	144 Pix - Enviado - 26/12 14:00 Vanderleida Goncalves De O - numero 122.604,	60,00	60,00
26/12/2022	4.1.2.016 ( 3865)	1.1.3.002 ( 3490)	5540	393 TED Transf.Eletr.Disponiv - 104 1556 56475713104 UBIRAJARA JOSE DE - numero 122.605,	2.747,50	2.747,50
26/12/2022	2.1.4.006 ( 10)	1.1.3.002 ( 3490)	5541	375 Impostos - GDF CONTA ARRECADACAO - numero 122.606,	835,41	835,41
26/12/2022	2.1.4.006 ( 10)	1.1.3.002 ( 3490)	5542	109 Pagamento de Boleto - BB ADMINISTRADORA DE CARTOES - numero 122.607,	12.589,56	12.589,56
26/12/2022	2.1.4.007 ( 5289)	1.1.3.002 ( 3490)	5543	500 Cap Giro Dig Amortização - numero 123.535.880.000.010,	3.067,78	3.067,78
26/12/2022	4.1.3.003 ( 3896)	1.1.3.002 ( 3490)	5544	258 Tarifa Pix Enviado - Tar. agrupadas - ocorrencia 26/12/2022 - numero 813.601.200.076.193,	15,95	15,95
26/12/2022	4.1.3.003 ( 3896)	1.1.3.002 ( 3490)	5545	142 Tarifa MSG - Mês Anterior - Cobrança referente 12/12/2022 - numero 893.600.800.200.873,	6,50	6,50
26/12/2022	1.1.3.002 ( 3490)	1.1.4.006 ( 6903)	5546	798 BB Rende Fácil - numero 9.903,	29.314,69	29.314,69
26/12/2022	1.1.3.002 ( 3490)	3.2.1.005 ( 5883)	5547	900 BB Rende Fácil - numero 113.610.100.006.294,	0,02	0,02
26/12/2022	1.1.5.001 ( 3537)	3.1.1.002 ( 3575)	5548	Venda de Mercadoria a Vista conf. NFE 3242 - POLICIA MILITAR DO ESTADO DE MINAS GERAIS - HPM	77.563,00	77.563,00
26/12/2022	2.1.1.1.214 ( 6781)	2.1.4.006 ( 10)	5549	Pagamento ref. Compra conf. NFE 12088 - EXCIM Importacao e Exportacao S/A	990,57	990,57
26/12/2022	2.2.3.001 ( 208)	2.1.4.006 ( 10)	5550	Lucros distribuídos referente ao exercicio de 2021 ao sócio, TIAGO TINOCO OLIVEIRA FONSÊCA	20.000,00	20.000,00
				Total do Dia :	<b>157.182,98</b>	<b>157.182,98</b>
27/12/2022	1.1.3.002 ( 3490)	1.1.5.001 ( 3537)	5551	976 TED-Crédito em Conta - 104 0601 9165798000104 FUNDO MUNICIPAL - numero 260.180.322,	1.299,00	1.299,00
27/12/2022	2.1.4.006 ( 10)	1.1.3.002 ( 3490)	5552	109 Pagamento de Boleto - FABRICA DE TECIDOS SANTA MARGA - numero 122.701,	1.638,81	1.638,81
27/12/2022	2.1.4.006 ( 10)	1.1.3.002 ( 3490)	5553	109 Pagamento de Boleto - EXCIM IMPORTACAO E EXPORTACAO - numero 122.702,	992,55	992,55

ETEC - ESCRIT. TEC. DE CONTAB. LTDA



Junta Comercial do Estado do Distrito Federal

Este Livro foi protocolado sob o nº 23/129.876-5 no dia 05/10/2023. Os dados de autenticação estão contidos no Termo de Autenticação que deverá ser validado conforme informações constantes do mesmo.

# LIVRO DIÁRIO

Nome : SILVENINA UNIFORMES LTDA EPP

CNPJ : 18.386.337/0001-44

Página : 285

Data	Conta de Débito	Conta de Crédito	Lanço	Histórico	Valor de Débito	Valor de Crédito
27/12/2022	2.1.4.006 ( 10)	1.1.3.002 ( 3490)	5554	109 Pagamento de Boletão - EXCIM IMPORTACAO E EXPORTACAO S/A - numero 122.703,	3.730,12	3.730,12
27/12/2022	1.1.3.002 ( 3490)	1.1.4.006 ( 6903)	5555	798 BB Rende Fácil - numero 9.903,	5.062,46	5.062,46
27/12/2022	1.1.3.002 ( 3490)	3.2.1.005 ( 5883)	5556	900 BB Rende Fácil - numero 113.620.100.006.570,	0,02	0,02
27/12/2022	2.1.1.087 ( 4879)	2.1.4.006 ( 10)	5557	Pagamento ref. Compra conf. NFE 1723290 - EXCIM IMPORTACAO E EXPORTACAO S/A	3.730,12	3.730,12
27/12/2022	4.1.3.006 ( 642)	2.1.4.006 ( 10)	5558	109 Pagamento de Boletão - FABRICA DE TECIDOS SANTA MARGA - numero 122.701, REF JUROS.	13,81	13,81
27/12/2022	4.1.3.006 ( 642)	2.1.4.006 ( 10)	5559	109 Pagamento de Boletão - EXCIM IMPORTACAO E EXPORTACAO - numero 122.702, REF JUROS	1,98	1,98
Total do Dia :					<b>16.468,87</b>	<b>16.468,87</b>
28/12/2022	2.1.4.006 ( 10)	1.1.3.002 ( 3490)	5560	470 Transferência enviada - 28/12 20:19 TIAGO TINOCO O FONSECA - numero 611.022.000.108.230,	3.500,00	3.500,00
28/12/2022	4.1.2.019 ( 4213)	1.1.3.002 ( 3490)	5561	144 Pix - Enviado - 28/12 17:03 Samdu Materiais Para Const - numero 122.801,	140,00	140,00
28/12/2022	4.1.2.016 ( 3865)	1.1.3.002 ( 3490)	5562	144 Pix - Enviado - 28/12 18:02 Ubiramar Lopes Ribeiro Fon - numero 122.802,	50,00	50,00
28/12/2022	4.1.2.016 ( 3865)	1.1.3.002 ( 3490)	5563	144 Pix - Enviado - 28/12 18:03 Lucrenilson Rodrigues - numero 122.803,	550,00	550,00
28/12/2022	2.1.4.006 ( 10)	1.1.3.002 ( 3490)	5564	109 Pagamento de Boletão - FABRICA DE TECIDOS SANTA MARGA - numero 122.804,	813,12	813,12
28/12/2022	4.1.2.002 ( 574)	1.1.3.002 ( 3490)	5565	362 Pagamento conta luz - CEB - numero 122.805,	24,93	24,93
28/12/2022	4.1.3.003 ( 3896)	1.1.3.002 ( 3490)	5566	258 Tarifa Pix Enviado - Tar. agrupadas - ocorrencia 28/12/2022 - numero 833.621.100.504.974,	7,82	7,82
28/12/2022	1.1.3.002 ( 3490)	1.1.4.006 ( 6903)	5567	798 BB Rende Fácil - numero 9.903,	5.085,85	5.085,85
28/12/2022	1.1.3.002 ( 3490)	3.2.1.005 ( 5883)	5568	900 BB Rende Fácil - numero 113.630.100.012.611,	0,01	0,01
28/12/2022	1.1.5.001 ( 3537)	3.1.1.002 ( 3575)	5569	Venda de Mercadoria a Vista conf. NFE 3243 - SECRETARIA DE SAUDE JUIZ DE FORA	1.223,70	1.223,70
28/12/2022	1.1.5.001 ( 3537)	3.1.1.002 ( 3575)	5570	Venda de Mercadoria a Vista conf. NFE 3244 - MUNICIPIO DE PORTO VELHO	2.032,80	2.032,80
28/12/2022	1.1.5.001 ( 3537)	3.1.1.002 ( 3575)	5571	Venda de Mercadoria a Vista conf. NFE 3245 - MUNICIPIO DE PORTO VELHO	2.032,80	2.032,80
28/12/2022	1.1.5.017 ( 5395)	2.1.2.002 ( 703)	5572	Adiantamento de Férias ref. 12/2022 de THAIS FERNANDA SOUZA DE OLIVEIRA	167,16	167,16
28/12/2022	4.1.1.003 ( 2431)	2.1.2.002 ( 703)	5573	Adiantamento de Férias ref. 01/2023 de THAIS FERNANDA SOUZA DE OLIVEIRA	2.287,96	2.287,96
28/12/2022	1.1.5.017 ( 5395)	2.1.2.002 ( 703)	5574	Adiantamento de Férias ref. 12/2022 de REGINA CELIA COSTA SOUSA	172,02	172,02
28/12/2022	4.1.1.003 ( 2431)	2.1.2.002 ( 703)	5575	Adiantamento de Férias ref. 01/2023 de REGINA CELIA COSTA SOUSA	2.333,26	2.333,26
28/12/2022	1.1.5.017 ( 5395)		5576	Vr. ref. Adiantamento de Férias c/ férias	275,00	
28/12/2022	1.1.5.017 ( 5395)		5576	Vr. ref. Adiantamento de 1/3 de Férias c/ férias	91,67	
28/12/2022		2.1.2.004 ( 4)	5576	Desc. INSS - Provisão de Férias c/ férias		27,49
28/12/2022		1.1.5.017 ( 5395)	5576	Vr. ref. baixa de Adiantamento de Férias		339,18
28/12/2022	2.1.1.195 ( 6507)	2.1.4.006 ( 10)	5577	Pagamento ref. Compra conf. NFE 94941 - FABRICA DE TECIDOS SANTA MARGARIDA S/A	813,12	813,12
Total do Dia :					<b>21.601,22</b>	<b>21.601,22</b>
29/12/2022	1.1.3.002 ( 3490)	1.1.5.001 ( 3537)	5578	870 Transferência recebida - 29/12 09:37 SENHORA DO PORTO - numero 550.397.000.049.141,	5.850,00	5.850,00
29/12/2022	1.1.3.002 ( 3490)	2.1.4.006 ( 10)	5579	900 Pix - Rejeitado - 29/12 15:18 Valor Superior ao Limite P - numero 2.995.973.628,	4.198,97	4.198,97

ETEC - ESCRIT. TEC. DE CONTAB. LTDA



Junta Comercial do Estado do Distrito Federal

Este Livro foi protocolado sob o nº 23/129.876-5 no dia 05/10/2023. Os dados de autenticação estão contidos no Termo de Autenticação que deverá ser validado conforme informações constantes do mesmo.

# LIVRO DIÁRIO

Nome : SILVENINA UNIFORMES LTDA EPP  
CNPJ : 18.386.337/0001-44  
Página : 286

Data	Conta de Débito	Conta de Crédito	Lanço	Histórico	Valor de Débito	Valor de Crédito
29/12/2022	1.1.3.002 ( 3490)	1.1.5.001 ( 3537)	5580	632 Ordem Bancária - 183381780001-02 MUNICIPIO DE JUIZ DE F - numero 202.212.280.054.846,	46.826,99	46.826,99
29/12/2022	2.1.4.006 ( 10)	1.1.3.002 ( 3490)	5581	330 Saque no Caixa - 29/12 14:17 SOP-EMPRESA TAGUATINGA - numero 780.109,	5.500,00	5.500,00
29/12/2022	2.1.4.006 ( 10)	1.1.3.002 ( 3490)	5582	470 Transferência enviada - 29/12 15:22 THAIS FERNANDA SOUZA DE - numero 613.602.000.024.968,	4.795,76	4.795,76
29/12/2022	4.1.2.036 ( 6958)	1.1.3.002 ( 3490)	5583	109 Pagamento de Boletim - BRADESCO SEGUROS - SEGURO AUTOMOVEL - numero 122.901,	443,92	443,92
29/12/2022	4.1.2.016 ( 3865)	1.1.3.002 ( 3490)	5584	144 Pix - Enviado - 29/12 13:05 Unai Pecas E Servicos - numero 122.902,	500,00	500,00
29/12/2022	2.1.4.006 ( 10)	1.1.3.002 ( 3490)	5585	144 Pix - Enviado - 29/12 15:12 Regina Celia Costa Sousa - numero 122.903,	4.682,00	4.682,00
29/12/2022	2.1.4.006 ( 10)	1.1.3.002 ( 3490)	5586	144 Pix - Enviado - 29/12 15:18 Cleidiana Da Conceicao - numero 122.904,	4.198,97	4.198,97
29/12/2022	4.1.2.016 ( 3865)	1.1.3.002 ( 3490)	5587	144 Pix - Enviado - 29/12 15:19 Cleidiana Da Conceição - numero 122.905,	4.198,97	4.198,97
29/12/2022	4.0.1.001 ( 3445)	1.1.3.002 ( 3490)	5588	109 Pagamento de Boletim - EXCIM IMPORTACAO E EXPORTACAO - numero 122.906,	382,89	382,89
29/12/2022	2.1.4.006 ( 10)	1.1.3.002 ( 3490)	5589	109 Pagamento de Boletim - MITTOTEX INDUSTRIA E COMERCIO DE CONFE - numero 122.907,	2.848,58	2.848,58
29/12/2022	4.1.2.010 ( 611)	1.1.3.002 ( 3490)	5590	109 Pagamento de Boletim - BRASPRESS TRANSPORTES URGENTES LTDA - numero 122.908,	229,57	229,57
29/12/2022	4.1.2.010 ( 611)	1.1.3.002 ( 3490)	5591	109 Pagamento de Boletim - BRASPRESS TRANSPORTES URGENTES LTDA - numero 122.909,	123,32	123,32
29/12/2022	2.1.4.006 ( 10)	1.1.3.002 ( 3490)	5592	375 Impostos - FGTS ARREC GRRF - numero 122.910,	1.679,31	1.679,31
29/12/2022	4.1.3.003 ( 3896)	1.1.3.002 ( 3490)	5593	187 Tarifa Saque Pessoal - Cobrança referente 29/12/2022 - numero 813.631.100.304.194,	3,30	3,30
29/12/2022	4.1.3.003 ( 3896)	1.1.3.002 ( 3490)	5594	258 Tarifa Pix Enviado - Tar. agrupadas - ocorrencia 29/12/2022 - numero 873.631.200.055.985,	24,95	24,95
29/12/2022	1.1.4.006 ( 6903)	1.1.3.002 ( 3490)	5595	351 BB Rende Fácil - numero 9.903,	27.264,43	27.264,43
29/12/2022	2.1.2.008 ( 3261)	2.1.4.006 ( 10)	5596	PAGTO NESTA DATA CONFORME TERMO DE RESCISÃO DO CONTRATO DE TRABALHO MARIA EDLENE VIEIRA DE ALENCAR..	3.817,36	3.817,36
29/12/2022	4.1.1.003 ( 2431)	2.1.4.006 ( 10)	5597	PAGTO NESTA DATA CONFORME RECIBO S/N MARIA EDLENE VIEIRA DE ALENCAR REFERENTE 05 MESES DE FÉRIAS PROPORCIONAIS MAIS 1/3 E FÉRIAS PROPORCIONAIS..	1.200,97	1.200,97
29/12/2022	4.1.3.010 ( 5814)	2.1.4.006 ( 10)	5598	PAGTO NESTA DATA CONFORME RECIBO S/N MARIA EDLENE VIEIRA DE ALENCAR REFERENTE BONIFICAÇÃO POR PRODUTIVIDADE NO PERÍODO DE 01 DE JANEIRO DE 2022 A 31 DE DEZEMBRO DE 2022.	500,00	500,00
29/12/2022	4.1.1.014 ( 3292)	2.1.4.006 ( 10)	5599	PAGTO NESTA DATA CONFORME RECIBO DE VALE ALIMENTAÇÃO MARIA EDLENE VIEIRA DE ALENCAR REF. ALIMENTAÇÃO PERÍODO DE 01/12/2022 A 31/12/2022..	228,80	228,80
29/12/2022	2.1.2.003 ( 710)	2.1.4.006 ( 10)	5600	PAGTO NESTA DATA CONFORME RECIBO DE 13º SALÁRIO REGINA CELIA COSTA SOUSA.	306,25	306,25
29/12/2022	2.1.2.003 ( 710)	2.1.4.006 ( 10)	5601	PAGTO NESTA DATA CONFORME RECIBO DE 13º SALÁRIO MARIA EDLENE VIEIRA DE ALENCAR.	898,41	898,41
29/12/2022	2.1.2.003 ( 710)	2.1.4.006 ( 10)	5602	PAGTO NESTA DATA CONFORME RECIBO DE 13º SALÁRIO THAIS FERNANDA SOUZA DE OLIVEIRA.	879,45	879,45

ETEC - ESCRIT. TEC. DE CONTAB. LTDA



Junta Comercial do Estado do Distrito Federal

Este Livro foi protocolado sob o nº 23/129.876-5 no dia 05/10/2023. Os dados de autenticação estão contidos no Termo de Autenticação que deverá ser validado conforme informações constantes do mesmo.



# LIVRO DIÁRIO

Nome : SILVENINA UNIFORMES LTDA EPP  
 CNPJ : 18.386.337/0001-44  
 Página : 287

Data	Conta de Débito	Conta de Crédito	Lançto	Histórico	Valor de Débito	Valor de Crédito
29/12/2022	2.1.2.002 ( 703)	2.1.4.006 ( 10)	5603	PAGTO NESTA DATA CONFORME RECIBO DE FÉRIAS REGINA CELIA SOUSA.	2.505,28	2.505,28
29/12/2022	2.1.2.001 ( 413)	1.1.1.001 ( 1)	5604	PAGTO NESTA DATA CONFORME RECIBO DE SALARIO REGINA CELIA COSTA SOUSA REF. MÊS 12/2022.	1.698,57	1.698,57
29/12/2022	4.1.1.014 ( 3292)	2.1.4.006 ( 10)	5605	PAGTO NESTA DATA CONFORME RECIBO DE VALE ALIMENTAÇÃO REGINA CELIA COSTA SOUSA REF. MÊS 05/2022.	228,80	228,80
29/12/2022	4.1.3.010 ( 5814)	2.1.4.006 ( 10)	5606	PAGTO NESTA DATA CONFORME RECIBO S/N REGINA CÉLIA COSTA SOUZA REFERENTE PAGTO DA METADE DO VALOR DA BONIFICAÇÃO POR PRODUTIVIDADE NO PERIODO DE 01/01/2022 A 31/12/2022.	250,00	250,00
29/12/2022	2.1.2.002 ( 703)	2.1.4.006 ( 10)	5607	PAGTO NESTA DATA CONFORME RECIBO DE FÉRIAS THAIS FERNANDA SOUZA DE OLIVEIRA.	2.455,12	2.455,12
29/12/2022	4.1.1.014 ( 3292)	2.1.4.006 ( 10)	5608	PAGTO NESTA DATA CONFORME RECIBO DE VALE ALIMENTAÇÃO THAIS FERNANDA SOUZA DE OLIVEIRA REF. MÊS 12/2022.	228,80	228,80
29/12/2022	4.1.3.010 ( 5814)	2.1.4.006 ( 10)	5609	PAGTO NESTA DATA CONFORME RECIBO S/N THAIS FERNANDA DE OLIVEIRA REF. PAGTO DA METADE DO VALOR DA BONIFICAÇÃO POR PRODUTIVIDADE NO PERIODO DE 01/01/2022 A 31/12/2022.	250,00	250,00
29/12/2022	2.1.2.001 ( 413)	2.1.4.006 ( 10)	5610	PAGTO NESTA DATA CONFORME RECIBO DE SALARIO THAIS FERNANDA SOUZA DE OLIVEIRA REF. MÊS 12/2022.	1.685,84	1.685,84
29/12/2022	4.1.2.030 ( 5616)	2.1.4.006 ( 10)	5611	PAGTO NESTA DATA CONFORME RECIBO DE VALE TRANSPORTE THAIS FERNANDA REF. PERIODO 12/2022.	176,00	176,00
29/12/2022	4.1.2.010 ( 611)	2.1.4.006 ( 10)	5612	PAGTO NESTA DATA CONFORME FT 2212070230 BRASPRESS TRANSPORTES URGENTES LTDA.	229,57	229,57
29/12/2022	4.1.2.010 ( 611)	2.1.4.006 ( 10)	5613	PAGTO NESTA DATA CONFORME FT 2211209375 BRASPRESS TRANSPORTES URGENTES LTDA.	123,32	123,32
29/12/2022	1.1.5.001 ( 3537)	3.1.1.002 ( 3575)	5614	Venda de Mercadoria a Vista conf. NFE 3246 - RIO G DO NORTE SECRETARIA DE EST DE PLANEJ E FINANÇAS	114.785,00	114.785,00
29/12/2022	1.3.1.002 ( 475)	2.1.1.198 ( 6545)	5615	Compra de Mercadoria a Prazo conf. NFE 268607 - SANTISTA TEXTIL LTDA.	101.316,19	101.316,19
29/12/2022	1.3.1.002 ( 475)	2.1.1.198 ( 6545)	5616	Compra de Mercadoria a Prazo conf. NFE 268609 - SANTISTA TEXTIL LTDA.	23.817,07	23.817,07
29/12/2022	4.1.2.016 ( 3865)	2.1.4.006 ( 10)	5617	Aquisição de Serviço a Vista conf. NFE 3762 - UNAI AUTO PECAS	131,83	131,83
29/12/2022	2.1.1.087 ( 4879)	1.1.1.001 ( 1)	5618	Pagamento ref. Compra conf. NFE 1701726 - EXCIM IMPORTACAO E EXPORTACAO S/A	382,89	382,89
29/12/2022	2.1.1.133 ( 5517)	2.1.4.006 ( 10)	5619	Pagamento ref. Compra conf. NFE 26337 - MITTOTEX INDUSTRIA E COMERCIO DE CONFECÇÕES LTDA	2.848,58	2.848,58
29/12/2022	4.1.1.013 ( 3148)	2.1.3.004 ( 5869)	5620	Vr. ref. GRRF de MARIA EDLENE VIEIRA DE ALENCAR	1.679,31	1.679,31
29/12/2022	4.1.1.002 ( 499)		5621	Vr. ref. SALÁRIO c/ rescisão	2.089,70	
29/12/2022	4.1.1.004 ( 512)		5621	Vr. ref. AVISO PREVIO INDENIZADO c/ rescisão	216,18	
29/12/2022	4.1.1.003 ( 2431)		5621	Vr. ref. FERIAS PROPORCIONAIS-RCT c/ rescisão	1.261,03	
29/12/2022	4.1.1.003 ( 2431)		5621	Vr. ref. 1/3 FÉRIAS/ RCT c/ rescisão	420,34	
29/12/2022		2.1.2.004 ( 4)	5621	Desc. INSS - Mensal c/ rescisão		169,89
29/12/2022		2.1.2.008 ( 3261)	5621	Vr. ref. rescisão a pagar		3.817,36
Total do Dia :					<b>380.362,59</b>	<b>380.362,59</b>

ETEC - ESCRIT. TEC. DE CONTAB. LTDA



Junta Comercial do Estado do Distrito Federal

Este Livro foi protocolado sob o nº 23/129.876-5 no dia 05/10/2023. Os dados de autenticação estão contidos no Termo de Autenticação que deverá ser validado conforme informações constantes do mesmo.

# LIVRO DIÁRIO

Nome : SILVENINA UNIFORMES LTDA EPP

CNPJ : 18.386.337/0001-44

Página : 288

Data	Conta de Débito	Conta de Crédito	Lanço	Histórico	Valor de Débito	Valor de Crédito
30/12/2022	4.1.2.016 ( 3865)	1.1.3.002 ( 3490)	5622	144 Pix - Enviado - 30/12 16:42 Maria Do Socorro Pereira N - numero 123.001,	250,00	250,00
30/12/2022	4.1.2.010 ( 611)	1.1.3.002 ( 3490)	5623	144 Pix - Enviado - 30/12 20:26 Elismar Rodrigues De Souza - numero 123.002,	1.000,00	1.000,00
30/12/2022	4.1.3.003 ( 3896)	1.1.3.002 ( 3490)	5624	258 Tarifa Pix Enviado - Tar. agrupadas - ocorrencia 30/12/2022 - numero 873.641.100.363.523,	12,37	12,37
30/12/2022	4.1.3.003 ( 3896)	1.1.3.002 ( 3490)	5625	123 Cobrança de Juros - numero 511.057.327,	1,03	1,03
30/12/2022	1.1.3.002 ( 3490)	1.1.4.006 ( 6903)	5626	798 BB Rende Fácil - numero 9.903,	1.263,40	1.263,40
30/12/2022	1.1.3.002 ( 3490)	3.2.1.005 ( 5883)	5627	900 BB Rende Fácil - numero 133.650.100.003.898,	0,01	0,01
30/12/2022	2.1.3.004 ( 5869)	2.1.4.006 ( 10)	5628	PAGTO NESTA DATA CONFORME GRRF-GUIA DE RECOLHIMENTO RESCISÓRIO DO FGTS.	1.679,31	1.679,31
30/12/2022	2.1.1.087 ( 4879)	1.1.1.001 ( 1)	5629	Pagamento ref. Compra conf. NFE 1702462 - EXCIM IMPORTACAO E EXPORTACAO S/A	564,46	564,46
30/12/2022	2.1.1.079 ( 4763)	2.1.4.006 ( 10)	5630	Pagamento ref. Compra conf. NFE 186335 - CIA VALENCA INDUSTRIAL	4.183,02	4.183,02
30/12/2022	2.1.1.221 ( 6859)	2.1.4.006 ( 10)	5631	Pagamento ref. Compra conf. NFE 49505 - LUTHIMA COMERCIO ATACADISTA DE TECIDOS LTDA	1.290,79	1.290,79
30/12/2022	2.1.1.079 ( 4763)	2.1.4.006 ( 10)	5632	Pagamento ref. Compra conf. NFE 187429 - CIA VALENCA INDUSTRIAL	9.577,40	9.577,40
<b>Total do Dia :</b>					<b>19.821,79</b>	<b>19.821,79</b>
31/12/2022	4.1.4.014 ( 4541)	2.1.3.002 ( 4558)	5633	ICMS Outros Débitos 12/2022	13.564,81	13.564,81
31/12/2022	2.1.3.002 ( 4558)	4.1.4.014 ( 4541)	5634	ICMS Crédito das Entradas 12/2022	13.564,81	13.564,81
31/12/2022	4.1.4.015 ( 444)	2.1.3.001 ( 468)	5635	SIMPLES Nacional a Recolher 12/2022	41.142,25	41.142,25
31/12/2022	2.1.1.087 ( 4879)	2.1.4.006 ( 10)	5636	Pagamento ref. Compra conf. NFE 1702726 - EXCIM IMPORTACAO E EXPORTACAO S/A	1.321,32	1.321,32
31/12/2022	4.1.1.001 ( 482)		5637	Vr. ref. PRO LABORE c/ folha - pro-labore	6.101,06	
31/12/2022	4.1.1.002 ( 499)		5637	Vr. ref. SALARIO MES CIVIL c/ folha	3.987,43	
31/12/2022	4.1.1.003 ( 2431)		5637	Vr. ref. Férias c/ folha	275,00	
31/12/2022	4.1.1.003 ( 2431)		5637	Vr. ref. 1/3 de Férias c/ folha	91,67	
31/12/2022	2.1.2.004 ( 4)		5637	Vr. ref. INSS - Provisão de Férias c/ folha	27,49	
31/12/2022		3.2.1.001 ( 3)	5637	Desc. VALE TRANSPORTE c/ folha		239,25
31/12/2022		3.2.1.001 ( 3)	5637	Desc. desc. falta em Horas min. c/ folha		39,30
31/12/2022		1.1.5.017 ( 5395)	5637	Desc. Adiantamento de Férias c/ folha		275,00
31/12/2022		1.1.5.017 ( 5395)	5637	Desc. Adiantamento de 1/3 de Férias c/ folha		91,67
31/12/2022		2.1.2.004 ( 4)	5637	Desc. INSS - Provisão de Férias c/ folha		27,49
31/12/2022		2.1.2.004 ( 4)	5637	Desc. INSS - Mensal c/ folha		324,47
31/12/2022		2.1.2.004 ( 4)	5637	Desc. INSS - Mensal c/ folha - pro-labore		671,11
31/12/2022		2.1.3.003 ( 697)	5637	Desc. IRRF - Mensal c/ folha - pro-labore		623,87
31/12/2022		2.1.2.001 ( 413)	5637	Vr. ref. salários a pagar		3.384,41
31/12/2022		2.1.2.006 ( 3131)	5637	Vr. ref. pro-labore a pagar		4.806,08
31/12/2022	4.1.1.006 ( 536)	2.1.2.005 ( 2)	5638	Vr. devido ref. FGTS c/ folha	345,17	345,17
31/12/2022	4.0.1.001 ( 3445)	1.3.1.001 ( 93)	5639	Transferência para apuração do custo das mercadorias vendidas.	191.675,96	191.675,96
31/12/2022	4.0.1.001 ( 3445)	1.3.1.002 ( 475)	5640	Transferência para apuração do custo das mercadorias vendidas.	1.881.955,57	1.881.955,57
31/12/2022	4.0.1.001 ( 3445)	1.3.1.004 ( 2981)	5641	Transferência para apuração do custo das mercadorias vendidas.	66.646,62	66.646,62
31/12/2022	4.0.1.001 ( 3445)	1.3.1.006 ( 4527)	5642	Transferência para apuração do custo das mercadorias vendidas.	135,91	135,91
31/12/2022	4.0.1.001 ( 3445)	1.3.1.007 ( 6651)	5643	Transferência para apuração do custo das mercadorias vendidas.	76.097,65	76.097,65
31/12/2022	4.0.1.001 ( 3445)	1.1.2.001 ( 24)	5644	Transferência para apuração do custo das mercadorias vendidas.	232.372,47	232.372,47
31/12/2022	1.1.2.001 ( 24)	4.0.1.001 ( 3445)	5645	Pelas mercadorias existente nesta data.	258.980,61	258.980,61

ETEC - ESCRIT. TEC. DE CONTAB. LTDA



Junta Comercial do Estado do Distrito Federal

Este Livro foi protocolado sob o nº 23/129.876-5 no dia 05/10/2023. Os dados de autenticação estão contidos no Termo de Autenticação que deverá ser validado conforme informações constantes do mesmo.

# LIVRO DIÁRIO

Nome : SILVENINA UNIFORMES LTDA EPP

CNPJ : 18.386.337/0001-44

Página : 289

Data	Conta de Débito	Conta de Crédito	Lanço	Histórico	Valor de Débito	Valor de Crédito
31/12/2022	4.1.5.001 ( 3223)	1.2.3.002 ( 3759)	5646	Depreciação nesta data referente exercício de 2022, utilizando o método dos saldos decrescentes, conforme Comitê de Pronunciamentos Contábeis - CPC 27-Ativo Imobilizado.	2.360,11	2.360,11
31/12/2022	4.1.5.001 ( 3223)	1.2.3.001 ( 3742)	5647	Depreciação nesta data referente exercício de 2022, utilizando o método dos saldos decrescentes, conforme Comitê de Pronunciamentos Contábeis - CPC 27-Ativo Imobilizado.	346,77	346,77
31/12/2022	4.1.5.001 ( 3223)	1.2.3.004 ( 3773)	5648	Depreciação nesta data referente exercício de 2022, utilizando o método dos saldos decrescentes, conforme Comitê de Pronunciamentos Contábeis - CPC 27-Ativo Imobilizado.	53,14	53,14
31/12/2022	4.1.5.001 ( 3223)	1.2.3.003 ( 3766)	5649	Depreciação nesta data referente exercício de 2022, utilizando o método dos saldos decrescentes, conforme Comitê de Pronunciamentos Contábeis - CPC 27-Ativo Imobilizado.	237,29	237,29
31/12/2022	4.1.5.001 ( 3223)	1.2.3.006 ( 5425)	5650	Depreciação nesta data referente exercício de 2022, utilizando o método dos saldos decrescentes, conforme Comitê de Pronunciamentos Contábeis - CPC 27-Ativo Imobilizado.	4.220,93	4.220,93
31/12/2022	3.1.1.001 ( 451)	5.1.1.001 ( 3421)	5651	Vlr q/ se transf. ref. enc. do exercício	704,00	704,00
31/12/2022	3.1.1.002 ( 3575)	5.1.1.001 ( 3421)	5652	Vlr q/ se transf. ref. enc. do exercício	4.497.312,34	4.497.312,34
31/12/2022	3.1.1.003 ( 3582)	5.1.1.001 ( 3421)	5653	Vlr q/ se transf. ref. enc. do exercício	167.521,27	167.521,27
31/12/2022	3.1.1.006 ( 5029)	5.1.1.001 ( 3421)	5654	Vlr q/ se transf. ref. enc. do exercício	3.615,00	3.615,00
31/12/2022	5.1.1.001 ( 3421)	3.1.2.001 ( 3278)	5655	Vlr q/ se transf. ref. enc. do exercício	155.985,42	155.985,42
31/12/2022	3.2.1.001 ( 3)	5.1.1.001 ( 3421)	5656	Vlr q/ se transf. ref. enc. do exercício	3.547,48	3.547,48
31/12/2022	3.2.1.003 ( 3889)	5.1.1.001 ( 3421)	5657	Vlr q/ se transf. ref. enc. do exercício	0,04	0,04
31/12/2022	3.2.1.004 ( 4534)	5.1.1.001 ( 3421)	5658	Vlr q/ se transf. ref. enc. do exercício	135,91	135,91
31/12/2022	3.2.1.005 ( 5883)	5.1.1.001 ( 3421)	5659	Vlr q/ se transf. ref. enc. do exercício	5.345,80	5.345,80
31/12/2022	5.1.1.001 ( 3421)	4.0.1.001 ( 3445)	5660	Vlr q/ se transf. ref. enc. do exercício	2.456.548,46	2.456.548,46
31/12/2022	5.1.1.001 ( 3421)	4.1.1.001 ( 482)	5661	Vlr q/ se transf. ref. enc. do exercício	73.212,72	73.212,72
31/12/2022	5.1.1.001 ( 3421)	4.1.1.002 ( 499)	5662	Vlr q/ se transf. ref. enc. do exercício	37.084,89	37.084,89
31/12/2022	5.1.1.001 ( 3421)	4.1.1.003 ( 2431)	5663	Vlr q/ se transf. ref. enc. do exercício	10.221,58	10.221,58
31/12/2022	5.1.1.001 ( 3421)	4.1.1.004 ( 512)	5664	Vlr q/ se transf. ref. enc. do exercício	216,18	216,18
31/12/2022	5.1.1.001 ( 3421)	4.1.1.005 ( 529)	5665	Vlr q/ se transf. ref. enc. do exercício	8.765,77	8.765,77
31/12/2022	5.1.1.001 ( 3421)	4.1.1.006 ( 536)	5666	Vlr q/ se transf. ref. enc. do exercício	4.884,25	4.884,25
31/12/2022	5.1.1.001 ( 3421)	4.1.1.009 ( 4442)	5667	Vlr q/ se transf. ref. enc. do exercício	9.052,10	9.052,10
31/12/2022	5.1.1.001 ( 3421)	4.1.1.012 ( 2448)	5668	Vlr q/ se transf. ref. enc. do exercício	4.983,02	4.983,02
31/12/2022	5.1.1.001 ( 3421)	4.1.1.013 ( 3148)	5669	Vlr q/ se transf. ref. enc. do exercício	1.679,31	1.679,31
31/12/2022	5.1.1.001 ( 3421)	4.1.1.014 ( 3292)	5670	Vlr q/ se transf. ref. enc. do exercício	6.715,07	6.715,07
31/12/2022	5.1.1.001 ( 3421)	4.1.2.001 ( 3254)	5671	Vlr q/ se transf. ref. enc. do exercício	1.171,07	1.171,07
31/12/2022	5.1.1.001 ( 3421)	4.1.2.002 ( 574)	5672	Vlr q/ se transf. ref. enc. do exercício	7.265,13	7.265,13
31/12/2022	5.1.1.001 ( 3421)	4.1.2.003 ( 581)	5673	Vlr q/ se transf. ref. enc. do exercício	5.673,72	5.673,72
31/12/2022	5.1.1.001 ( 3421)	4.1.2.004 ( 598)	5674	Vlr q/ se transf. ref. enc. do exercício	7.953,40	7.953,40
31/12/2022	5.1.1.001 ( 3421)	4.1.2.007 ( 604)	5675	Vlr q/ se transf. ref. enc. do exercício	28.502,00	28.502,00
31/12/2022	5.1.1.001 ( 3421)	4.1.2.010 ( 611)	5676	Vlr q/ se transf. ref. enc. do exercício	160.400,71	160.400,71
31/12/2022	5.1.1.001 ( 3421)	4.1.2.013 ( 3285)	5677	Vlr q/ se transf. ref. enc. do exercício	646,48	646,48
31/12/2022	5.1.1.001 ( 3421)	4.1.2.014 ( 3308)	5678	Vlr q/ se transf. ref. enc. do exercício	8.612,70	8.612,70
31/12/2022	5.1.1.001 ( 3421)	4.1.2.015 ( 3315)	5679	Vlr q/ se transf. ref. enc. do exercício	6.982,96	6.982,96
31/12/2022	5.1.1.001 ( 3421)	4.1.2.016 ( 3865)	5680	Vlr q/ se transf. ref. enc. do exercício	532.790,94	532.790,94
31/12/2022	5.1.1.001 ( 3421)	4.1.2.017 ( 4138)	5681	Vlr q/ se transf. ref. enc. do exercício	3.524,35	3.524,35
31/12/2022	5.1.1.001 ( 3421)	4.1.2.019 ( 4213)	5682	Vlr q/ se transf. ref. enc. do exercício	22.799,79	22.799,79
31/12/2022	5.1.1.001 ( 3421)	4.1.2.021 ( 4329)	5683	Vlr q/ se transf. ref. enc. do exercício	2.490,67	2.490,67
31/12/2022	5.1.1.001 ( 3421)	4.1.2.022 ( 4435)	5684	Vlr q/ se transf. ref. enc. do exercício	2.648,58	2.648,58
31/12/2022	5.1.1.001 ( 3421)	4.1.2.023 ( 4640)	5685	Vlr q/ se transf. ref. enc. do exercício	70,00	70,00
31/12/2022	5.1.1.001 ( 3421)	4.1.2.024 ( 4992)	5686	Vlr q/ se transf. ref. enc. do exercício	2,03	2,03

ETEC - ESCRIT. TEC. DE CONTAB. LTDA



Junta Comercial do Estado do Distrito Federal

Este Livro foi protocolado sob o nº 23/129.876-5 no dia 05/10/2023. Os dados de autenticação estão contidos no Termo de Autenticação que deverá ser validado conforme informações constantes do mesmo.

# LIVRO DIÁRIO

Nome : SILVENINA UNIFORMES LTDA EPP

CNPJ : 18.386.337/0001-44

Página : 290

Data	Conta de Débito	Conta de Crédito	Lanço	Histórico	Valor de Débito	Valor de Crédito
31/12/2022	5.1.1.001 ( 3421)	4.1.2.025 ( 5043)	5687	Vlr q/ se transf. ref. enc. do exercício	24.073,46	24.073,46
31/12/2022	5.1.1.001 ( 3421)	4.1.2.026 ( 5401)	5688	Vlr q/ se transf. ref. enc. do exercício	685,00	685,00
31/12/2022	5.1.1.001 ( 3421)	4.1.2.027 ( 5449)	5689	Vlr q/ se transf. ref. enc. do exercício	724,20	724,20
31/12/2022	5.1.1.001 ( 3421)	4.1.2.030 ( 5616)	5690	Vlr q/ se transf. ref. enc. do exercício	1.312,00	1.312,00
31/12/2022	5.1.1.001 ( 3421)	4.1.2.033 ( 5722)	5691	Vlr q/ se transf. ref. enc. do exercício	532,32	532,32
31/12/2022	5.1.1.001 ( 3421)	4.1.2.036 ( 6958)	5692	Vlr q/ se transf. ref. enc. do exercício	67.228,08	67.228,08
31/12/2022	5.1.1.001 ( 3421)	4.1.2.037 ( 6965)	5693	Vlr q/ se transf. ref. enc. do exercício	289,45	289,45
31/12/2022	5.1.1.001 ( 3421)	4.1.2.038 ( 6972)	5694	Vlr q/ se transf. ref. enc. do exercício	1.043,53	1.043,53
31/12/2022	5.1.1.001 ( 3421)	4.1.3.002 ( 635)	5695	Vlr q/ se transf. ref. enc. do exercício	553,67	553,67
31/12/2022	5.1.1.001 ( 3421)	4.1.3.003 ( 3896)	5696	Vlr q/ se transf. ref. enc. do exercício	6.251,65	6.251,65
31/12/2022	5.1.1.001 ( 3421)	4.1.3.006 ( 642)	5697	Vlr q/ se transf. ref. enc. do exercício	2.495,79	2.495,79
31/12/2022	5.1.1.001 ( 3421)	4.1.3.007 ( 4633)	5698	Vlr q/ se transf. ref. enc. do exercício	724,04	724,04
31/12/2022	5.1.1.001 ( 3421)	4.1.3.008 ( 5432)	5699	Vlr q/ se transf. ref. enc. do exercício	5.234,06	5.234,06
31/12/2022	5.1.1.001 ( 3421)	4.1.3.009 ( 5784)	5700	Vlr q/ se transf. ref. enc. do exercício	9.605,24	9.605,24
31/12/2022	5.1.1.001 ( 3421)	4.1.3.010 ( 5814)	5701	Vlr q/ se transf. ref. enc. do exercício	1.825,00	1.825,00
31/12/2022	5.1.1.001 ( 3421)	4.1.4.007 ( 3643)	5702	Vlr q/ se transf. ref. enc. do exercício	203,17	203,17
31/12/2022	5.1.1.001 ( 3421)	4.1.4.008 ( 659)	5703	Vlr q/ se transf. ref. enc. do exercício	681,02	681,02
31/12/2022	5.1.1.001 ( 3421)	4.1.4.012 ( 680)	5704	Vlr q/ se transf. ref. enc. do exercício	3.817,61	3.817,61
31/12/2022	5.1.1.001 ( 3421)	4.1.4.014 ( 4541)	5705	Vlr q/ se transf. ref. enc. do exercício	5.966,08	5.966,08
31/12/2022	5.1.1.001 ( 3421)	4.1.4.015 ( 444)	5706	Vlr q/ se transf. ref. enc. do exercício	584.825,25	584.825,25
31/12/2022	5.1.1.001 ( 3421)	4.1.5.001 ( 3223)	5707	Vlr q/ se transf. ref. enc. do exercício	7.218,24	7.218,24
31/12/2022	5.1.1.001 ( 3421)	2.2.3.002 ( 215)	5708	Resultado líquido do exercício	392.009,68	392.009,68
Total do Dia :					<b>12.151.867,72</b>	<b>12.151.867,72</b>
Total do Mês :					<b>13.989.113,49</b>	<b>13.989.113,49</b>

ETEC - ESCRIT. TEC. DE CONTAB. LTDA



Junta Comercial do Estado do Distrito Federal

Este Livro foi protocolado sob o nº 23/129.876-5 no dia 05/10/2023. Os dados de autenticação estão contidos no Termo de Autenticação que deverá ser validado conforme informações constantes do mesmo.

# BALANCETE ANALÍTICO - DEZEMBRO/2022

Nome : SILVENINA UNIFORMES LTDA EPP

CNPJ : 18.386.337/0001-44

Página : 291

Conta	Seqüência	Descrição	Saldo Anterior	Débito no Mês	Crédito no Mês	Saldo Atual
1		ATIVO	3.319.511,02D	1.533.439,14	3.546.345,25	<b>1.306.604,91D</b>
1.1		ATIVO CIRCULANTE	1.253.005,41D	1.336.167,38	1.322.615,30	<b>1.266.557,49D</b>
1.1.1		CAIXA GERAL	9.600,99D	2.308,21	10.492,39	<b>1.416,81D</b>
1.1.1.001	1	CAIXA	9.600,99D	2.308,21	10.492,39	<b>1.416,81D</b>
1.1.2		BENS EM ESTOQUES	232.372,47D	258.980,61	232.372,47	<b>258.980,61D</b>
1.1.2.001	24	MERCADORIAS C/ ESTOQUE	232.372,47D	258.980,61	232.372,47	<b>258.980,61D</b>
1.1.3		BANCOS	77,71 D	541.654,24	541.654,25	<b>77,70D</b>
1.1.3.001	3483	BANCO DE BRASILIA 103-0491728	77,70 D	0,00	0,00	<b>77,70D</b>
1.1.3.002	3490	BANCO DO BRASIL 1022-7 36.748-6	0,01 D	541.654,24	541.654,25	<b>0,00</b>
1.1.4		INVESTIMENTOS	98.706,40D	249.651,24	170.637,07	<b>177.720,57D</b>
1.1.4.004	5272	BANCO DO BRASIL 1022-36.748-6 OURO CAP	1.000,00D	0,00	0,00	<b>1.000,00D</b>
1.1.4.006	6903	APLICAÇÃO BB RENDE MAIS	74.163,54D	248.398,64	170.637,07	<b>151.925,11D</b>
1.1.4.007	6910	CONSORCIO E FINANCIAMENTOS	23.542,86D	1.252,60	0,00	<b>24.795,46D</b>
1.1.5		OUTROS CREDITOS	912.247,84D	283.573,08	367.459,12	<b>828.361,80D</b>
1.1.5.001	3537	DUPLICATAS A RECEBER	909.756,32D	282.867,23	364.261,75	<b>828.361,80D</b>
1.1.5.014	5265	ADIANTAMENTO 13 SALÁRIO / SALÁRIO	2.491,52D	0,00	2.491,52	<b>0,00</b>
1.1.5.017	5395	ADIANTAMENTO DE FÉRIAS	0,00	705,85	705,85	<b>0,00</b>
1.2		ATIVO NÃO CIRCULANTE	35.917,44D	0,00	7.218,24	<b>28.699,20D</b>
1.2.2		IMOBILIZADO	92.982,96D	0,00	0,00	<b>92.982,96D</b>
1.2.2.001	48	MAQUINAS E EQUIPAMENTOS	6.670,06D	0,00	0,00	<b>6.670,06D</b>
1.2.2.002	3667	MOVEIS E UTENSILIOS	25.422,00D	0,00	0,00	<b>25.422,00D</b>
1.2.2.003	3674	EQUIPAMENTOS DE INFORMATICA	5.090,90D	0,00	0,00	<b>5.090,90D</b>
1.2.2.004	3681	INSTALAÇÕES	1.000,00D	0,00	0,00	<b>1.000,00D</b>
1.2.2.006	5418	VEICULOS	54.800,00D	0,00	0,00	<b>54.800,00D</b>
1.2.3		(-) DEPRECIACÃO	57.065,52C	0,00	7.218,24	<b>64.283,76C</b>
1.2.3.001	3742	(-) DEPREC. MAQUINAS E EQUIPAMENTOS	3.202,35C	0,00	346,77	<b>3.549,12C</b>
1.2.3.002	3759	(-) DEPREC. MOVEIS E UTENSILIOS	15.794,80C	0,00	2.360,11	<b>18.154,91C</b>
1.2.3.003	3766	(-) DEPREC. EQUIP DE INFORMATICA	3.904,45C	0,00	237,29	<b>4.141,74C</b>
1.2.3.004	3773	(-) DEPREC. INSTALAÇÕES	468,56C	0,00	53,14	<b>521,70C</b>
1.2.3.006	5425	(-) DEPREC. VEICULOS	33.695,36C	0,00	4.220,93	<b>37.916,29C</b>
1.3		CONTAS DE RESULTADOS PENDENTES	2.030.588,17D	197.271,76	2.216.511,71	<b>11.348,22D</b>
1.3.1		ENTRADAS DE MERCADORIAS	2.030.588,17D	197.271,76	2.216.511,71	<b>11.348,22D</b>
1.3.1.001	93	COMPRAS DE MERCADORIAS A VISTA	195.664,73D	7.359,45	191.675,96	<b>11.348,22D</b>
1.3.1.002	475	COMPRAS DE MERCADORIAS A PRAZO	1.692.043,26D	189.912,31	1.881.955,57	<b>0,00</b>
1.3.1.004	2981	MERCADORIAS TRANSF PARA CONFECÇÃO	66.646,62D	0,00	66.646,62	<b>0,00</b>
1.3.1.006	4527	RECEBIMENTO DE AMOSTRA GRATIS	135,91D	0,00	135,91	<b>0,00</b>
1.3.1.007	6651	ENTRADA PARA INDUSTRIALIZAÇÃO	76.097,65D	0,00	76.097,65	<b>0,00</b>

ETEC - ESCRIT. TEC. DE CONTAB. LTDA



Junta Comercial do Estado do Distrito Federal

Este Livro foi protocolado sob o nº 23/129.876-5 no dia 05/10/2023. Os dados de autenticação estão contidos no Termo de Autenticação que deverá ser validado conforme informações constantes do mesmo.

# BALANCETE ANALÍTICO - DEZEMBRO/2022

Nome : SILVENINA UNIFORMES LTDA EPP

CNPJ : 18.386.337/0001-44

Página : 292

Conta	Seqüência	Descrição	Saldo Anterior	Débito no Mês	Crédito no Mês	Saldo Atual
2		PASSIVO	878.728,22C	491.231,15	919.107,84	1.306.604,91C
2.1		PASSIVO CIRCULANTE	519.125,66C	471.231,15	527.098,16	574.992,67C
2.1.1		FORNECEDORES	275.923,80C	142.113,48	189.912,31	323.722,63C
2.1.1.006	130	TEXTIL MN COMERCIO DE TECIDOS	2.100,00C	0,00	0,00	2.100,00C
2.1.1.012	3360	DINAMICA TECIDOS LTDA	7.517,78C	3.758,89	0,00	3.758,89C
2.1.1.014	3384	MAFRATEX IND. E COMERCIO LTDA	0,00	0,00	2.235,60	2.235,60C
2.1.1.016	3407	FIACAO E TECELAGEM SAO GERALDO LTDA	7.585,09C	3.792,55	24.624,95	28.417,49C
2.1.1.037	4381	QUATRO COMERCIO DE MALHAS LTDA ME	869,20C	501,00	0,00	368,20C
2.1.1.050	4060	COTEMINAS S.A.	2.867,30C	2.867,30	0,00	0,00
2.1.1.065	4596	PCT COMERCIO DE TAPECARIA LTDA ME	2.082,84C	2.082,84	0,00	0,00
2.1.1.079	4763	CIA VALENCA INDUSTRIAL	56.127,34C	22.126,42	0,00	34.000,92C
2.1.1.087	4879	EXCIM IMPORTACAO E EXPORTACAO S/A	32.392,38C	12.977,81	0,00	19.414,57C
2.1.1.128	5371	COMPANHIA FABRIL MASCARENHAS	20.181,00C	3.486,00	0,00	16.695,00C
2.1.1.133	5517	MITTOTEX INDUSTRIA E COMERCIO DE	8.545,72C	2.848,58	3.598,20	9.295,34C
2.1.1.140	5593	CIPATEX IMPREGNADORA DE PAP E TEC	0,00	0,00	11.568,23	11.568,23C
2.1.1.141	5609	Industria de Feltros Santa Fe S/A	2.181,67C	2.181,67	0,00	0,00
2.1.1.149	5746	CIPATEX IMPREGNADORA DE P E T LTDA	4.431,75C	1.462,48	15.200,59	18.169,86C
2.1.1.151	5760	LANIFICIO RESFIBRA LTDA.	3.615,00C	3.615,00	0,00	0,00
2.1.1.160	5944	INDUSTRIA DE LINHAS TRICHE LTDA	1.473,26C	1.473,26	0,00	0,00
2.1.1.167	6019	TEXMALHA COMERCIO DE TECIDOS LTDA	3.046,16C	1.523,08	0,00	1.523,08C
2.1.1.175	6170	TEX MALHA COMERCIO DE TECIDOS LTDA	1.550,85C	516,95	0,00	1.033,90C
2.1.1.179	6248	DORLYTEX INDUSTRIA DE ELASTICOS LTDA	1.110,60C	1.110,60	0,00	0,00
2.1.1.187	6385	MAKRO CENTRAL DE AVIAMENTOS LTDA	0,00	0,00	710,00	710,00C
2.1.1.193	6477	LINHAS SETTA LTDA.	0,00	0,00	2.809,50	2.809,50C
2.1.1.195	6507	FABRICA DE TECIDOS SANTA MARGARIDA	22.851,45C	13.037,45	0,00	9.814,00C
2.1.1.198	6545	SANTISTA TEXTIL LTDA.	30.308,47C	28.822,48	125.133,26	126.619,25C
2.1.1.202	6620	YOHANA TEXTIL LTDA	16.208,00C	8.104,00	0,00	8.104,00C
2.1.1.214	6781	EXCIM Importacao e Exportacao S/A	16.291,14C	6.772,09	0,00	9.519,05C
2.1.1.218	6828	RICARDO MIGUEL GANIM	9.766,66C	4.088,33	0,00	5.678,33C
2.1.1.220	6842	MASTER COMFORT IND E COM DE	2.446,00C	2.446,00	0,00	0,00
2.1.1.221	6859	LUTHIMA COMERCIO ATACADISTA DE	1.662,17C	1.662,17	0,00	0,00
2.1.1.222	6873	INDUSTRIA E COMERCIO MAIA & MAIA	10.665,00C	3.555,00	0,00	7.110,00C
2.1.1.223	6880	MAT DISTRIBUIDORA EIRELI	3.923,17C	3.923,17	0,00	0,00
2.1.1.224	6897	LUTHIMA COMERCIO ATACADISTA DE	570,88C	285,44	0,00	285,44C
2.1.1.225	6927	LUTHIMA COMERCIO ATACADISTA DE	3.552,92C	3.092,92	1.205,98	1.665,98C
2.1.1.226	6934	NEOPRENE BRASIL LTDA	0,00	0,00	930,00	930,00C
2.1.1.227	6941	PXT COMERCIO DE SINTETICO LTDA	0,00	0,00	1.896,00	1.896,00C
2.1.2		OBRIG. SOCIAIS E TRABALHISTAS	13.316,97C	25.500,52	21.132,11	8.948,56C
2.1.2.001	413	SALARIOS A PAGAR	4.080,51C	7.464,92	3.384,41	0,00
2.1.2.002	703	FERIAS A PAGAR	0,00	4.960,40	4.960,40	0,00
2.1.2.003	710	13. SALARIO A PAGAR	2.491,52C	2.084,11	2.084,11	2.491,52C
2.1.2.004	4	INSS A RECOLHER	1.211,08C	1.639,86	1.621,74	1.192,96C
2.1.2.005	2	FGTS A RECOLHER	727,78C	727,79	458,01	458,00C
2.1.2.006	3131	PRO-LABORE A PAGAR	4.806,08C	4.806,08	4.806,08	4.806,08C
2.1.2.008	3261	RESCISAO A PAGAR	0,00	3.817,36	3.817,36	0,00
2.1.3		OBRIGAÇÕES TRIBUTARIAS	48.637,40C	63.881,52	57.016,34	41.772,22C
2.1.3.001	468	SIMPLES NACIONAL A RECOLHER	48.013,53C	48.013,53	41.142,25	41.142,25C
2.1.3.002	4558	ICMS DIFERENCIAL DE ALIQUOTA A	0,00	13.564,81	13.564,81	0,00

ETEC - ESCRIT. TEC. DE CONTAB. LTDA



Junta Comercial do Estado do Distrito Federal

Este Livro foi protocolado sob o nº 23/129.876-5 no dia 05/10/2023. Os dados de autenticação estão contidos no Termo de Autenticação que deverá ser validado conforme informações constantes do mesmo.

# BALANCETE ANALÍTICO - DEZEMBRO/2022

Nome : SILVENINA UNIFORMES LTDA EPP

CNPJ : 18.386.337/0001-44

Página : 293

Conta	Seqüência	Descrição	Saldo Anterior	Débito no Mês	Crédito no Mês	Saldo Atual
2.1.3.003	697	IRRF A RECOLHER	623,87C	623,87	629,97	629,97C
2.1.3.004	5869	GRRF A RECOLHER	0,00	1.679,31	1.679,31	0,00
2.1.4		TITULOS A PAGAR	181.247,49C	239.735,63	259.037,40	200.549,26C
2.1.4.006	10	BB - VALORES A COMPENSAR	(29.281,88)D	229.755,52	259.037,40	0,00
2.1.4.007	5289	BB - GIRO MIX P102	210.529,37C	9.980,11	0,00	200.549,26C
2.2		PATRIMONIO LIQUIDO	359.602,56C	20.000,00	392.009,68	731.612,24C
2.2.1		CAPITAL SOCIAL	100.000,00C	0,00	0,00	100.000,00C
2.2.1.001	185	CAPITAL	100.000,00C	0,00	0,00	100.000,00C
2.2.3		RESERVAS DE LUCROS	259.602,56C	20.000,00	392.009,68	631.612,24C
2.2.3.001	208	LUCROS ACUMULADOS	259.602,56C	20.000,00	0,00	239.602,56C
2.2.3.002	215	LUCRO DO PERIODO	0,00	0,00	392.009,68	392.009,68C

ETEC - ESCRIT. TEC. DE CONTAB. LTDA



Junta Comercial do Estado do Distrito Federal

Este Livro foi protocolado sob o nº 23/129.876-5 no dia 05/10/2023. Os dados de autenticação estão contidos no Termo de Autenticação que deverá ser validado conforme informações constantes do mesmo.

# BALANCETE ANALÍTICO - DEZEMBRO/2022

Nome : SILVENINA UNIFORMES LTDA EPP

CNPJ : 18.386.337/0001-44

Página : 294

Conta	Seqüência	Descrição	Saldo Anterior	Débito no Mês	Crédito no Mês	Saldo Atual
3		RECEITAS	4.241.479,19C	4.684.225,59	442.746,40	0,00
3.1		RECEITAS OPERACIONAIS	4.232.728,71C	4.675.196,36	442.467,65	0,00
3.1.1		SAIDAS DE MERCADORIAS	4.382.670,38C	4.669.152,61	286.482,23	0,00
3.1.1.001	451	VENDAS DE MERCADORIAS A VISTA	704,00C	704,00	0,00	0,00
3.1.1.002	3575	VENDA DE MERCADORIAS A PRAZO	4.214.445,11C	4.497.312,34	282.867,23	0,00
3.1.1.003	3582	REMESSA PARA INDUSTRIALIZAÇÃO	167.521,27C	167.521,27	0,00	0,00
3.1.1.006	5029	MERCADORIAS DEVOLVIDAS	0,00	3.615,00	3.615,00	0,00
3.1.2		(-) DEVOLUÇÃO DE VENDAS	149.941,67D	6.043,75	155.985,42	0,00
3.1.2.001	3278	(-) DEVOLUÇÃO DE VENDAS	149.941,67D	6.043,75	155.985,42	0,00
3.2		OUTRAS RECEITAS NAO OPERACIONAIS	8.750,48C	9.029,23	278,75	0,00
3.2.1		RECEITAS NAO OPERACIONAIS	8.750,48C	9.029,23	278,75	0,00
3.2.1.001	3	DESPESAS RECUPERADAS	3.268,93C	3.547,48	278,55	0,00
3.2.1.003	3889	ABATIMENTOS/ DESCONTOS	0,04C	0,04	0,00	0,00
3.2.1.004	4534	RECEBIMENTO DE AMOSTRA GRATIS	135,91C	135,91	0,00	0,00
3.2.1.005	5883	JUROS APLICAÇÃO FINANCEIRA	5.345,60C	5.345,80	0,20	0,00

ETEC - ESCRIT. TEC. DE CONTAB. LTDA



Junta Comercial do Estado do Distrito Federal

Este Livro foi protocolado sob o nº 23/129.876-5 no dia 05/10/2023. Os dados de autenticação estão contidos no Termo de Autenticação que deverá ser validado conforme informações constantes do mesmo.



# BALANCETE ANALÍTICO - DEZEMBRO/2022

Nome : SILVENINA UNIFORMES LTDA EPP

CNPJ : 18.386.337/0001-44

Página : 295

Conta	Seqüência	Descrição	Saldo Anterior	Débito no Mês	Crédito no Mês	Saldo Atual
4		CUSTOS\ DESPESAS	1.800.696,39D	2.602.035,77	4.402.732,16	0,00
4.0		CUSTO DA MERCADORIA VENDIDA	259.439,52D	2.456.089,55	2.715.529,07	0,00
4.0.1		CUSTO DA MERCADORIA VENDIDA	259.439,52D	2.456.089,55	2.715.529,07	0,00
4.0.1.001	3445	CUSTO DA MERCADORIA VENDIDA	259.439,52D	2.456.089,55	2.715.529,07	0,00
4.1		DESPESAS ADMINISTRATIVAS	1.541.256,87D	145.946,22	1.687.203,09	0,00
4.1.1		DESPESAS COM O PESSOAL	128.069,93D	28.744,96	156.814,89	0,00
4.1.1.001	482	RETIRADA DE PRO-LABORE	67.111,66D	6.101,06	73.212,72	0,00
4.1.1.002	499	SALARIOS	31.007,76D	6.077,13	37.084,89	0,00
4.1.1.003	2431	FERIAS	2.351,35D	7.870,23	10.221,58	0,00
4.1.1.004	512	RESCISAO DE CONTRATUAL	0,00	216,18	216,18	0,00
4.1.1.005	529	INSS	8.320,95D	444,82	8.765,77	0,00
4.1.1.006	536	FGTS	4.426,24D	458,01	4.884,25	0,00
4.1.1.009	4442	CURSOS PROFISSIONALIZANTES	9.052,10D	0,00	9.052,10	0,00
4.1.1.012	2448 13.	SALARIO	0,00	4.983,02	4.983,02	0,00
4.1.1.013	3148	DESPESAS C/ GRRF	0,00	1.679,31	1.679,31	0,00
4.1.1.014	3292	DESP. ALIMENTAÇÃO	5.799,87D	915,20	6.715,07	0,00
4.1.2		DESPESAS GERAIS	836.121,02D	51.301,55	887.422,57	0,00
4.1.2.001	3254	DESP. ALUGUEIS	1.171,07D	0,00	1.171,07	0,00
4.1.2.002	574	ENERGIA ELETRICA	7.240,20D	24,93	7.265,13	0,00
4.1.2.003	581	AGUA E ESGOTO	5.673,72D	0,00	5.673,72	0,00
4.1.2.004	598	TELEFONES	7.617,95D	335,45	7.953,40	0,00
4.1.2.007	604	HONORARIOS CONTABEIS	28.502,00D	0,00	28.502,00	0,00
4.1.2.010	611	FRETES E CARRETOS	148.407,61D	11.993,10	160.400,71	0,00
4.1.2.013	3285	COMBUSTIVEL E PERIODICO	646,48D	0,00	646,48	0,00
4.1.2.014	3308	CORREIOS E TELEGRAFOS	8.247,74D	364,96	8.612,70	0,00
4.1.2.015	3315	DESP. CARTORAIS	5.774,16D	1.208,80	6.982,96	0,00
4.1.2.016	3865	DEPESAS COM SERVIÇOS DE TERCEIROS	501.291,56D	31.499,38	532.790,94	0,00
4.1.2.017	4138	CARTÃO DE CREDITO	3.524,35D	0,00	3.524,35	0,00
4.1.2.019	4213	MANUTENÇÃO E REFORMA	22.659,79D	140,00	22.799,79	0,00
4.1.2.021	4329	MATERIAL DE CONSUMO	2.490,67D	0,00	2.490,67	0,00
4.1.2.022	4435	DESPESAS COM INFORMÁTICA	2.648,58D	0,00	2.648,58	0,00
4.1.2.023	4640	DESPESAS COM VEICULOS	70,00D	0,00	70,00	0,00
4.1.2.024	4992	ARREDONDAMENTOS	2,03D	0,00	2,03	0,00
4.1.2.025	5043	DESP C/ SOFTWARE	22.206,98D	1.866,48	24.073,46	0,00
4.1.2.026	5401	BENS DE PEQUENO VALOR	685,00D	0,00	685,00	0,00
4.1.2.027	5449	LICITAÇÕES	724,20D	0,00	724,20	0,00
4.1.2.030	5616	VALE TRANSPORTE	1.136,00D	176,00	1.312,00	0,00
4.1.2.033	5722	CERTIFICADO DIGITAL	532,32D	0,00	532,32	0,00
4.1.2.036	6958	PLANO DE SAÚDE	63.535,63D	3.692,45	67.228,08	0,00
4.1.2.037	6965	REFEIÇÕES/RESTAURANTES	289,45D	0,00	289,45	0,00
4.1.2.038	6972	TRANSPORTES	1.043,53D	0,00	1.043,53	0,00
4.1.3		DESPESAS FINANCEIRAS	22.715,04D	3.974,41	26.689,45	0,00
4.1.3.002	635	MULTAS DE MORA	408,32D	145,35	553,67	0,00
4.1.3.003	3896	TARIFAS BANCARIAS	5.846,05D	405,60	6.251,65	0,00
4.1.3.006	642	JUROS DE MORA	2.395,91D	99,88	2.495,79	0,00
4.1.3.007	4633	MULTAS/ INFRAÇÃO DE TRANSITO	724,04D	0,00	724,04	0,00
4.1.3.008	5432	SEGUROS	4.623,06D	611,00	5.234,06	0,00

ETEC - ESCRIT. TEC. DE CONTAB. LTDA



Junta Comercial do Estado do Distrito Federal

Este Livro foi protocolado sob o nº 23/129.876-5 no dia 05/10/2023. Os dados de autenticação estão contidos no Termo de Autenticação que deverá ser validado conforme informações constantes do mesmo.

# BALANCETE ANALÍTICO - DEZEMBRO/2022

Nome : SILVENINA UNIFORMES LTDA EPP

CNPJ : 18.386.337/0001-44

Página : 296

Conta	Seqüência	Descrição	Saldo Anterior	Débito no Mês	Crédito no Mês	Saldo Atual
4.1.3.009	5784	MULTAS DIVERSAS	7.892,66D	1.712,58	9.605,24	0,00
4.1.3.010	5814	BRINDES & BONIFICAÇÕES	825,00D	1.000,00	1.825,00	0,00
4.1.4		IMPOSTOS E TAXAS	554.350,88D	54.707,06	609.057,94	0,00
4.1.4.007	3643	MULTA E JUROS	203,17D	0,00	203,17	0,00
4.1.4.008	659	IPU/ TLP	681,02D	0,00	681,02	0,00
4.1.4.012	680	TAXAS/CONTRIBUIÇÕES	3.817,61D	0,00	3.817,61	0,00
4.1.4.014	4541	ICMS DIFERENCIAL DE ALIQUOTA	5.966,08D	13.564,81	19.530,89	0,00
4.1.4.015	444	SIMPLES NACIONAL	543.683,00D	41.142,25	584.825,25	0,00
4.1.5		ENCARGOS DO EXERCICIO	0,00	7.218,24	7.218,24	0,00
4.1.5.001	3223	COTA DEPRECAÇÃO	0,00	7.218,24	7.218,24	0,00

ETEC - ESCRIT. TEC. DE CONTAB. LTDA



Junta Comercial do Estado do Distrito Federal

Este Livro foi protocolado sob o nº 23/129.876-5 no dia 05/10/2023. Os dados de autenticação estão contidos no Termo de Autenticação que deverá ser validado conforme informações constantes do mesmo.

# BALANCETE ANALÍTICO - DEZEMBRO/2022

Nome : SILVENINA UNIFORMES LTDA EPP

CNPJ : 18.386.337/0001-44

Página : 297

Conta	Sequência	Descrição	Saldo Anterior	Débito no Mês	Crédito no Mês	Saldo Atual
5		APURAÇÃO DE RESULTADO	0,00	4.678.181,84	4.678.181,84	0,00
5.1		APURAÇÃO DE RESULTADO	0,00	4.678.181,84	4.678.181,84	0,00
5.1.1		APURAÇÃO DE RESULTADO	0,00	4.678.181,84	4.678.181,84	0,00
5.1.1.001	3421	RESULTADO DO EXERCÍCIO	0,00	4.678.181,84	4.678.181,84	0,00
			0,00	13.989.113,49	13.989.113,49	0,00

ETEC - ESCRIT. TEC. DE CONTAB. LTDA



Junta Comercial do Estado do Distrito Federal

Este Livro foi protocolado sob o nº 23/129.876-5 no dia 05/10/2023. Os dados de autenticação estão contidos no Termo de Autenticação que deverá ser validado conforme informações constantes do mesmo.

# BALANÇO PATRIMONIAL - 2022

Nome : SILVENINA UNIFORMES LTDA EPP  
CNPJ : 18.386.337/0001-44  
NIRE : 53201886042  
Página : 298

	31/12/2022	31/12/2021
<b>ATIVO</b>	<b>1.306.604,91</b>	<b>1.255.653,52</b>
<b>ATIVO CIRCULANTE</b>	<b>1.253.110,25</b>	<b>1.219.736,08</b>
<b>Disponibilidades</b>	154.419,62	219.042,84
Caixa	1.416,81	82.460,14
Bancos	77,70	77,70
Aplicações Financeiras de Liquidez Imediata	152.925,11	136.505,00
<b>Créditos</b>	828.361,80	768.320,77
Duplicatas a Receber	828.361,80	768.320,77
<b>Estoques</b>	270.328,83	232.372,47
Mercadorias, Produtos e Insumos	270.328,83	232.372,47
<b>ATIVO NÃO-CIRCULANTE</b>	<b>53.494,66</b>	<b>35.917,44</b>
<b>Imobilizado</b>	53.494,66	35.917,44
Instalações	1.000,00	1.000,00
Máquinas, Equipamentos e Ferramentas	6.670,06	6.670,06
Móveis e Utensílios	25.422,00	25.422,00
Veículos	54.800,00	54.800,00
Equipamentos de Informática	5.090,90	5.090,90
Consórcio de veículos	24.795,46	0,00
(-) Depreciações Acumuladas	(64.283,76)	(57.065,52)

ETEC - ESCRIT. TEC. DE CONTAB. LTDA



Junta Comercial do Estado do Distrito Federal

Este Livro foi protocolado sob o nº 23/129.876-5 no dia 05/10/2023. Os dados de autenticação estão contidos no Termo de Autenticação que deverá ser validado conforme informações constantes do mesmo.

# BALANÇO PATRIMONIAL - 2022

Nome : SILVENINA UNIFORMES LTDA EPP  
CNPJ : 18.386.337/0001-44  
NIRE : 53201886042  
Página : 299

	31/12/2022	31/12/2021
<b>PASSIVO</b>	<b>1.306.604,91</b>	<b>1.255.653,52</b>
<b><u>PASSIVO CIRCULANTE</u></b>	<b>574.992,67</b>	<b>666.050,96</b>
<b>Fornecedores</b>	323.722,63	376.971,53
Fornecedores	323.722,63	376.971,53
<b>Obrigações Trabalhistas</b>	4.806,08	6.847,81
Salários e Ordenados a Pagar	0,00	2.041,73
Pró-Labore a Pagar	4.806,08	4.806,08
<b>Obrigações Fiscais</b>	41.772,22	68.757,61
Impostos e Contribuições a Recolher	41.772,22	68.757,61
<b>Obrigações Sociais</b>	1.650,96	1.475,72
INSS a Recolher	1.192,96	1.016,84
FGTS a Recolher	458,00	458,88
<b>Obrigações Provisonadas</b>	2.491,52	0,00
Provisão para 13º Salário	2.491,52	0,00
<b>Empréstimos e Financiamentos a Curto Prazo</b>	200.549,26	211.998,29
Empréstimos e Financiamentos a Curto Prazo	200.549,26	211.998,29
<b><u>PATRIMÔNIO LÍQUIDO</u></b>	<b>731.612,24</b>	<b>589.602,56</b>
<b>Capital Social</b>	100.000,00	100.000,00
Capital Integralizado	100.000,00	100.000,00
<b>Reservas de Lucros</b>	239.602,56	251.810,05
Lucros Acumulados	239.602,56	251.810,05
<b>Resultado do Período</b>	392.009,68	237.792,51
Lucro do Período	392.009,68	237.792,51

Reconhecemos a exatidão do presente Balanço Patrimonial, apresentando um total de R\$ 1.306.604,91 (um milhão, trezentos e seis mil, seiscentos e quatro reais, noventa e um centavos), estando de acordo com os documentos entregues à contabilidade pela empresa/entidade, a qual se responsabiliza pela exatidão, veracidade e idoneidade dos documentos. Ressalva-se que a responsabilidade do profissional fica restrita apenas ao aspecto técnico, uma vez que operou com elementos, dados e comprovantes fornecidos pela empresa/entidade.

BRASILIA-DF, 31 de Dezembro de 2022

TIAGO TINÔCO OLIVEIRA FONSÊCA  
205 - Administrador - CPF 037.044.951-74

JULIANA SILVA PUTTINI RAMOS  
TÉCNICO EM CONTABILIDADE - CPF 701.847.391-87 - CRC 21599

ETEC - ESCRIT. TEC. DE CONTAB. LTDA



Junta Comercial do Estado do Distrito Federal

Este Livro foi protocolado sob o nº 23/129.876-5 no dia 05/10/2023. Os dados de autenticação estão contidos no Termo de Autenticação que deverá ser validado conforme informações constantes do mesmo.

# DEMONSTRAÇÃO DO RESULTADO - 2022

Nome : SILVENINA UNIFORMES LTDA EPP  
CNPJ : 18.386.337/0001-44  
NIRE : 53201886042  
Página : 300

	31/12/2022	31/12/2021
<b>(+) RECEITA OPERACIONAL BRUTA</b>	<b>4.498.016,34</b>	<b>3.382.827,01</b>
Receitas de Produtos Vendidos	4.498.016,34	3.382.827,01
<b>(-) DEDUÇÕES DA RECEITA OPERACIONAL BRUTA</b>	<b>(743.161,75)</b>	<b>(479.374,31)</b>
Devoluções e Cancelamentos	(152.370,42)	(123.192,92)
Impostos e Contribuições sobre Receita Operacional	(590.791,33)	(356.181,39)
<b>(=) RECEITA OPERACIONAL LÍQUIDA</b>	<b>3.754.854,59</b>	<b>2.903.452,70</b>
<b>(-) CUSTO DOS PRODUTOS OU MERCADORIAS VENDIDAS E SERVIÇOS PRESTADOS</b>	<b>(2.289.027,19)</b>	<b>(2.407.143,54)</b>
Custos dos Produtos Vendidos	(2.289.027,19)	(2.407.143,54)
<b>(=) LUCRO OPERACIONAL BRUTO</b>	<b>1.465.827,40</b>	<b>496.309,16</b>
<b>(-) DESPESA OPERACIONAL</b>	<b>(1.073.953,63)</b>	<b>(258.790,88)</b>
Despesas Administrativas	(1.048.736,09)	(230.385,95)
Despesas Financeiras	(26.892,62)	(23.033,63)
Outras Despesas Operacionais	(7.218,24)	(8.397,51)
Receitas Financeiras	5.345,80	261,00
Outras Receitas Operacionais	3.547,52	2.765,21
<b>(=) LUCRO OPERACIONAL LÍQUIDO</b>	<b>391.873,77</b>	<b>237.518,28</b>
<b>(+/-) OUTRAS RECEITAS E OUTRAS DESPESAS</b>	<b>135,91</b>	<b>140,48</b>
Outras Receitas	135,91	140,48
<b>(=) LUCRO ANTES DAS PROVISÕES PARA CSLL E IR</b>	<b>392.009,68</b>	<b>237.658,76</b>
<b>(-) PROVISÕES PARA CSLL E IR</b>	<b>0,00</b>	<b>0,00</b>
<b>(=) LUCRO ANTES DAS PARTICIPAÇÕES</b>	<b>392.009,68</b>	<b>237.658,76</b>
<b>(-) PARTICIPAÇÕES</b>	<b>0,00</b>	<b>0,00</b>
<b>(=) LUCRO LÍQUIDO DO PERÍODO</b>	<b>392.009,68</b>	<b>237.658,76</b>

Reconhecemos a exatidão da presente Demonstração do Resultado, apresentando um lucro de R\$ 392.009,68 (trezentos e noventa e dois mil e nove reais, sessenta e oito centavos), estando de acordo com os documentos entregues à contabilidade pela empresa/entidade, a qual se responsabiliza pela exatidão, veracidade e idoneidade dos documentos. Ressalva-se que a responsabilidade do profissional fica restrita apenas ao aspecto técnico, uma vez que operou com elementos, dados e comprovantes fornecidos pela empresa/entidade.

BRASILIA-DF, 31 de Dezembro de 2022

TIAGO TINOCO OLIVEIRA FONSÊCA  
205 - Administrador - CPF 037.044.951-74

JULIANA SILVA PUTTINI RAMOS  
TÉCNICO EM CONTABILIDADE - CPF 701.847.391-87 - CRC 21599

ETEC - ESCRIT. TEC. DE CONTAB. LTDA



Junta Comercial do Estado do Distrito Federal

Este Livro foi protocolado sob o nº 23/129.876-5 no dia 05/10/2023. Os dados de autenticação estão contidos no Termo de Autenticação que deverá ser validado conforme informações constantes do mesmo.

# NOTAS EXPLICATIVAS

Nome : SILVENINA UNIFORMES LTDA EPP  
CNPJ : 18.386.337/0001-44  
Página : 301

---

## 12/2022 - DEMONSTRAÇÕES.

### **1. CONTEXTO OPERACIONAL**

**ILVENINA UNIFORMES LTDA - EPP**, sociedade empresária limitada, estabelecida na cidade de Taguatinga - DF, tendo como atividade principal a fabricação, compra e venda de artigos do vestuário, roupas hospitalares, uniformes profissionais, esportivos e militares; cama, mesa e banho; tecidos e aviamentos, calçados e acessórios, tendo iniciado sua atividade em 10 de junho de 2013, devidamente registrada na JCDF numero 53 2 0188604-2 e CNPJ 18.386.337/0001-44.

### **2. SUMÁRIO DAS PRINCIPAIS PRÁTICAS CONTÁBEIS**

As demonstrações financeiras foram elaboradas em obediência aos preceitos da Legislação Vigente e aos Princípios de Contabilidade Geralmente Aceitos.

As principais práticas na elaboração das demonstrações financeiras são as seguintes:

#### **a) Ativo Circulante**

O ativo é demonstrado pelo custo.

#### **b) Passivo circulante**

Demonstrados por valores conhecidos, acrescidos, quando aplicável, dos correspondentes encargos e variações monetárias.

### **3. DEMONSTRAÇÕES CONTÁBEIS**

As demonstrações contábeis levantadas foram elaboradas observando-se os princípios fundamentais de contabilidade e as normas brasileiras de contabilidade, houve observação dos preceitos previstos nas normas, destinadas às microempresas e empresas de pequeno porte.

### **4. PATRIMÔNIO LÍQUIDO**

O Patrimônio Líquido é constituído de capital social e reservas de lucros.

### **5. INSTRUMENTOS FINANCEIROS**

Os instrumentos financeiros, ativos e passivos da entidade, estão todos registrados em contas patrimoniais e não apresentam valores diferentes dos reconhecidos nas demonstrações financeiras.

### **6. DOS LUCROS**

Durante o ano foram distribuídos R\$ 250.000,00 de lucros e dividendos.

---

ETEC - ESCRIT. TEC. DE CONTAB. LTDA



Junta Comercial do Estado do Distrito Federal

Este Livro foi protocolado sob o nº 23/129.876-5 no dia 05/10/2023. Os dados de autenticação estão contidos no Termo de Autenticação que deverá ser validado conforme informações constantes do mesmo.

## Termo de Encerramento

Dados da empresa					
Nome Empresarial:					
SILVENINA UNIFORMES LTDA EPP					
NIRE:	5320188604-2	CNPJ:	18.386.337/0001-44	NIRE Anterior:	
Nome Anterior:					
Município:	BRASILIA			UF:	DISTRITO FEDERAL
Inscrição	0764775900126		Inscrição Municipal:		
Data do ato constitutivo em Junta Comercial:			27/06/2013		

Dados do Livro					
Finalidade:	DIARIO				
Número de ordem:	10	Data assinatura:	05/10/2023		
Quantidade de páginas:	302				
Período de escrituração					
Início:	01/01/2022		Fim:	31/12/2022	
Período de retificação:					
Início:			Fim:		

Assinante(s)			
CPF	Nome	Função	CRC
701.847.391-87	JULIANA SILVA PUTTINI RAMOS	Técnico em Contabilidade	021599
037.044.951-74	TIAGO TINÔCO OLIVEIRA FONSÊCA	Administrador	







## Sistema de Cadastramento Unificado de Fornecedores - SICAF

### Declaração

Declaramos para os fins previstos na Lei nº 8.666, de 1993, conforme documentação registrada no SICAF, que a situação do fornecedor no momento é a seguinte:

#### Dados do Fornecedor

CNPJ: 18.386.337/0001-44 DUNS®: 94\*\*\*\*\*64  
Razão Social: SILVENINA UNIFORMES LTDA  
Nome Fantasia: SILICA & CIA UNIFORMES  
Situação do Fornecedor: Credenciado Data de Vencimento do Cadastro: 18/07/2024  
Natureza Jurídica: SOCIEDADE EMPRESÁRIA LIMITADA  
MEI: Não  
Porte da Empresa: Empresa de Pequeno

#### Ocorrências e Impedimentos

Ocorrência: Consta  
Impedimento de Licitar: Nada Consta

#### Níveis cadastrados:

Documento(s) assinalado(s) com "\*" está(ão) com prazo(s) vencido(s).

Automática: a certidão foi obtida através de integração direta com o sistema emissor. Manual: a certidão foi inserida manualmente pelo fornecedor.

##### I - Credenciamento

##### II - Habilitação Jurídica

##### III - Regularidade Fiscal e Trabalhista Federal

Receita Federal e PGFN	Validade:	24/06/2024	Automática
FGTS	Validade:	15/03/2024	Automática
Trabalhista ( <a href="http://www.tst.jus.br/certidao">http://www.tst.jus.br/certidao</a> )	Validade:	10/07/2024	Automática

##### IV - Regularidade Fiscal Estadual/Distrital e Municipal

Receita Estadual/Distrital	Validade:	24/04/2024
Receita Municipal (Isento)		

##### V - Qualificação Técnica

##### VI - Qualificação Econômico-Financeira

Validade: 31/05/2024

Esta declaração é uma simples consulta e não tem efeito legal

Emitido em: 07/03/2024 10:07

CPF: 037.XXX.XXX-74 Nome: TIAGO TINOCO OLIVEIRA FONSECA

Ass: \_\_\_\_\_

### Identificação do Contribuinte - CNPJ Matriz

CNPJ: **18.386.337/0001-44**

A opção pelo Simples Nacional e/ou SIMEI abrange todos os estabelecimentos da empresa

Nome Empresarial: **SILVENINA UNIFORMES LTDA**

### Situação Atual

Situação no Simples Nacional: **Optante pelo Simples Nacional desde 27/06/2013**

Situação no SIMEI: **NÃO enquadrado no SIMEI**

[+ Mais informações](#)

[Voltar](#)

[Gerar PDF](#)



## Certidão Simplificada

Certificamos que as informações abaixo constam dos documentos arquivados nesta Junta Comercial e são vigentes na data de sua expedição.

Nome Empresarial: SILVENINA UNIFORMES LTDA EPP  
Natureza Jurídica: SOCIEDADE EMPRESARIA LIMITADA

Número de Identificação do Registro de Empresas - NIRE	CNPJ	Data de Arquivamento do Ato Constitutivo	Data de Início de Atividade
5320188604-2	18.386.337/0001-44	27/06/2013	10/06/2013

Endereço Completo:

QUADRA QI 2 LOTES 31/33, SOBRELLOJA 1B - BAIRRO SETOR INDUSTRIAL (TAGUATINGA) CEP 72135-020 - BRASILIA/DF

Objeto Social:

FABRICACAO, COMPRA E VENDA DE ARTIGOS DO VESTUARIO, ROUPAS HOSPITALARES, UNIFORMES PROFISSIONAIS, ESPORTIVOS E MILITARES. CAMA, MESA E BANHO. TECIDOS E AVIAMENTOS, CALCADOS E ACESSORIOS.

Capital Social:	Microempresa ou Empresa de Pequeno Porte	Prazo de Duração
R\$ 100.000,00 CEM MIL REAIS	EMPRESA PEQUENO PORTE (Lei Complementar nº123/06)	INDETERMINADO
Capital Integralizado: R\$ 100.000,00 CEM MIL REAIS		

Sócio(s)/Administrador(es)

CPF/NIRE	Nome	Término Mandato	Participação	Função
019.726.191-44	ISABEL ABDALLAH FONSECA	xxxxxxx	R\$ 5.000,00	SOCIO
037.044.951-74	TIAGO TINOCO OLIVEIRA FONSECA	xxxxxxx	R\$ 95.000,00	SÓCIO / ADMINISTRADOR

Status: XXXXXXXX

Situação: ATIVA

Último Arquivamento: 20/09/2023

Número: 2178456

Ato 002 - ALTERACAO

Evento(s) 2211 - ALTERACAO DE ENDERECO DENTRO DO MESMO MUNICIPIO  
051 - CONSOLIDACAO DE CONTRATO/ESTATUTO

Filial(ais) nesta Unidade da Federação ou fora dela

Nire CNPJ Endereço

NADA MAIS#

Brasília, 16 de Janeiro de 2024 08:40

LUCIANA STEFANE DE ALMEIDA DIONÍSIO  
SECRETÁRIA-GERAL

Certidão Simplificada Digital emitida pela JUNTA COMERCIAL, INDUSTRIAL E SERVIÇOS DO DISTRITO FEDERAL e certificada digitalmente. Se desejar confirmar a autenticidade desta certidão, acesse o site da JUCISDF (<http://jucis.df.gov.br>) e clique em validar certidão. A certidão pode ser validada de duas formas:

- 1) Validação por envio de arquivo (upload)
- 2) Validação visual (digite o nº C240000964583 e visualize a certidão)



24/005.906-9





## TERMO DE AUTENTICAÇÃO - LIVRO DIGITAL

Declaro exatos os Termos de Abertura e de Encerramento do Livro Digital com características abaixo, por mim conferido e autenticado sob o nº 217934 em 05/10/2023. Assinado digitalmente por JEAN SEBASTIAO VILAS BOAS. Para validação da Autenticação dos Termos, deverá ser acessado o sítio eletrônico do Portal de Serviços / Validar Documentos (<https://portalservicos.jucis.df.gov.br/Portal/pages/imagemProcesso/viaUnica.jsf>) e informar o número de protocolo e a chave de segurança abaixo:

Número de Protocolo	Chave de Segurança
23/129.876-5	bamL

Identificação da Empresa	
Nome Empresarial:	SILVENINA UNIFORMES LTDA EPP
Nire:	
CNPJ:	18.386.337/0001-44
Município:	BRASILIA

Identificação do Livro Digital	
Espécie:	Diario
Número de Ordem:	10
Período de Escrituração:	01/01/2022 - 31/12/2022
Número da Procuração:	

Assinante(s)			
CPF	Nome	CRC	Data Assinatura
701.847.391-87	JULIANA SILVA PUTTINI RAMOS	021599	05/10/2023
Assinado utilizando assinaturas avançadas  			
037.044.951-74	TIAGO TINÔCO OLIVEIRA FONSÊCA		05/10/2023
Assinado utilizando assinaturas avançadas  			



Documento assinado eletronicamente por JEAN SEBASTIAO VILAS BOAS, Servidor(a) Público(a), em 05/10/2023, às 10:13.

Brasília, quinta-feira, 05 de outubro de 2023



A autenticidade desse documento pode ser conferida no [portal de serviços da jucisdf](https://portalservicos.jucis.df.gov.br) informando o número do protocolo 23/129.876-5.

# CADASTRO FISCAL DO DISTRITO FEDERAL

COMPROVANTE DE INSCRIÇÃO E DE SITUAÇÃO NO CADASTRO FISCAL DO DISTRITO FEDERAL - DIF

Imprimir

**CF/DF** 07.647.759/001-26

**CPF/CNPJ** 18.386.337/0001-44

**DataConcessão** 01/07/2013

**Denominação social** SILVENINA UNIFORMES LTDA EPP

**Título do Estabelecimento - Nome Fantasia** SILICA E CIA UNIFORMES

**Natureza Jurídica/Tipo de Contribuinte** SOCIEDADE EMPRESARIA LIMITADA

**Qualificação do Contribuinte** ICMS

**FAC - Número do Protocolo**

969-66917/48

**Regime de Tributação do ISS**

**Faixa do ISS** XX

XX

**Data de enquadramento no ISS**

XXXXXXXXXX

**Regime de Tributação do ICMS** SIMPLES NACIONAL

**Faixa do ICMS** XX

**Data de enquadramento no ICMS**

27/06/2013

**Descrição Atividade Econômica do ISS** XXX

**Código da Atividade - ISS** XXXXXXXXXX

**Data de Início de Atividade - ISS** XXXXXXXXXX

**Descrição da Atividade Econômica do ICMS** CONFECCAO DE ROUPAS PROFISSIONAIS, EXCETO SOB MEDIDA

**Código da Atividade - ICMS** C1413-4/01-00

**Data de Início de Atividade - ICMS** 10/06/2013

**Endereço** QI 02 LOTES 31/33, LOJA 04

**CEP** 72.135-020

**Bairro** SETOR INDUSTRIAL (TAG

**Cidade** BRASILIA

**UF** DF

**Situação Cadastral** ATIVA

**Data** 17/05/2022

**Atividade secundária - ICMS**

**CNAE-Fiscal:**

C135110000

**Descrição da atividade:**

FABRICACAO DE ARTEFATOS TEXTEIS PARA USO DOMESTICO

**Data de início:**

16/05/2019

**CNAE-Fiscal:**

C141260100

**Descrição da atividade:**

CONFECCAO DE PECAS DO VESTUARIO, EXCETO ROUPAS INTIMAS E AS CONFECCIONADAS SOB MEDIDA

**Data de início:**

16/05/2019

**CNAE-Fiscal:**

G475550100

**Descrição da atividade:**

COMERCIO VAREJISTA DE TECIDOS

**Data de início:**

16/05/2019

**CNAE-Fiscal:**

G475550200

**Descrição da atividade:**

COMERCIO VAREJISTA DE ARTIGOS DE ARMARINHO

**Data de início:**

16/05/2019

**CNAE-Fiscal:**

G475550300

**Descrição da atividade:**

COMERCIO VAREJISTA DE ARTIGOS DE CAMA, MESA E BANHO

**Data de início:**

16/05/2019

**CNAE-Fiscal:**

G478220100

**Descrição da atividade:**

COMERCIO VAREJISTA DE CALCADOS

**Data de início:**

16/05/2019

Este documento foi emitido no dia 17/05/2022 na Internet pelo portal Agenci@Net

## DECLARAÇÃO – EPP

Prezados Senhores,

DECLARAÇÃO VÁLIDA PARA O PRESENTE CERTAME:

A empresa Silvenina Uniformes Ltda EPP, inscrita no CNPJ nº 18.386.337/0001-44, por intermédio de seu representante legal o Sr. Tiago Tinoco Oliveira Fonseca, portador do CPF no 037.044.951-74 e Carteira de Identidade nº 2624326-SSP-DF, DECLARA sob as penas da Lei, atesta que:

Enquadra-se na situação de microempresa ou empresa de pequeno porte. O valor da receita bruta anual da sociedade, no último exercício, não excedeu o limite fixado nos incisos I e II, art. 3º, da Lei Complementar nº 123/06; e que não se enquadra em quaisquer das hipóteses de exclusão relacionadas no art. 3º, § 4º, incisos I a X, da mesma Lei.

Brasília-DF – 2023

TIAGO TINOCO  
OLIVEIRA

FONSECA:03704495174

Assinado de forma digital por  
TIAGO TINOCO OLIVEIRA  
FONSECA:03704495174

Dados: 2023.10.26 15:29:25  
-03'00'

---

Tiago Tinoco Oliveira Fonseca - Sócio/Gerente  
CPF 037.044.951-74  
RG 2624326 SSP DF

## DECLARAÇÃO ACEITE CONDIÇÕES EM EDITAL

Prezados Senhores,

DECLARAÇÃO VÁLIDA PARA O PRESENTE CERTAME:

A empresa Silvenina Uniformes Ltda EPP, inscrita no CNPJ nº 18.386.337/0001-44, por intermédio de seu representante legal o Sr. Tiago Tinoco Oliveira Fonseca, portador do CPF no 037.044.951-74 e Carteira de Identidade nº 2624326-SSP-DF, DECLARA sob as penas da Lei, atesta que:

Que aceitamos plenamente os termos e condições estabelecidas no mesmo, bem como, de seus anexos.

Brasília-DF – 2023

TIAGO TINOCO  
OLIVEIRA

FONSECA:0370449517

4

Assinado de forma digital  
por TIAGO TINOCO OLIVEIRA  
FONSECA:03704495174  
Dados: 2023.10.26 15:29:02  
-03'00'

---

Tiago Tinoco Oliveira Fonseca - Sócio/Gerente  
CPF 037.044.951-74  
RG 2624326 SSP DF



QI 02 LOTES 31/33 LOJA 04 TAGUATINGA NORTE/DF CEP 72.135-020 Fone: (61) 3037-6222 CNPJ:  
18.386.337/0001-44 e-mail: vendas@silveninauniformes.com CF/DF: 07.647.759.001-26

## DECLARAÇÃO DE ENQUADRAMENTO PARA MICROEMPRESA E EMPRESA DE PEQUENO PORTE

A empresa Silvenina Uniformes Ltda – EPP – CNPJ Nº 18.386.337/0001-44, por meio do seu responsável legal e Contador ou Técnico Contábil, declara, sob as penas da lei, que:

Enquadra-se na situação de microempresa ou empresa de pequeno porte;

O valor da receita bruta anual da sociedade, no último exercício, não excedeu o limite fixado nos incisos I e II, art. 3º, da Lei Complementar nº 123/06;

Não se enquadra em quaisquer das hipóteses de exclusão relacionadas no art. 3º, § 4º, incisos I a X, da mesma Lei.

Por ser expressão da verdade, firmamos a presente.

Brasília-DF, 26 de outubro de 2023

TIAGO TINOCO  
OLIVEIRA

FONSECA:03704495174

Assinado de forma digital por  
TIAGO TINOCO OLIVEIRA  
FONSECA:03704495174  
Dados: 2023.10.26 15:35:20  
-03'00'

---

**Tiago Tinoco Oliveira Fonseca - Sócio/Gerente**

**CPF 037.044.951-74**

**RG 2624326 SSP DF**

JULIANA SILVA  
PUTTINI

RAMOS:70184739187

Assinado de forma digital por  
JULIANA SILVA PUTTINI  
RAMOS:70184739187  
Dados: 2023.10.26 15:32:10 -03'00'

---

**Juliana Silva P. Ramos**

**Contador Responsável**

**CRC: 21.599**

## DECLARAÇÃO DIVERSAS

**Prezados Senhores,**

DECLARAÇÃO VÁLIDA PARA O PRESENTE CERTAME:

A empresa Silvenina Uniformes Ltda EPP, inscrita no CNPJ nº 18.386.337/0001-44, por intermédio de seu representante legal o Sr. Tiago Tinoco Oliveira Fonseca, portador do CPF no 037.044.951-74 e Carteira de Identidade nº 2624326-SSP-DF, DECLARA sob as penas da Lei, atesta que:

A) Atende aos critérios de qualidade ambiental e sustentabilidade ambiental, respeitando as normas de proteção do meio ambiente, em conformidade com a Lei nº 4.770, de 22 de fevereiro de 2012 e suas alterações, que dispõe sobre os critérios de sustentabilidade ambiental na aquisição de bens e na contratação de obras e serviços pelo Distrito Federal.

B) Declaramos que a empresa responsável pela assistência técnica em Território Nacional é a fornecedora do material, a saber, Silvenina Uniformes Ltda.

C) Declara não ter recebido do município ou de qualquer outra entidade da administração direta ou indireta, em âmbito federal, estadual e Municipal, suspensão temporária de participação em licitação e ou impedimento de contratar com a administração, assim como não ter recebido declaração de inidoneidade para licitar e ou contratar com a administração federal, estadual e municipal.

D) Declara, em conformidade com a lei nº 10.520/02, que cumpre todos os requisitos para habilitação para este certame licitatório. Declara, sob as penas da Lei, que preenche plenamente os requisitos, assim como tem pleno conhecimento do objeto licitado e anuência das exigências constantes do Edital e seus anexos.

E) Que é dispensada de apresentar os documentos de qualificação técnica exigidos, devido ao fato de que atua no ramo de comércio e fabricação de artigos em tecidos NÃO DESCARTÁVEIS, os quais, conforme a lista PRODUTOS NÃO REGULADOS PELA ANVISA (CATEGORIA 3 – ITENS 11,36,40,54,55 e 56; CATEGORIA 7 – ITEM 19) publicada no sítio da ANVISA, são isentos da obrigatoriedade de autorização para fabricação, importação, exportação, comercialização, exposição à venda ou entrega ao consumo, desta forma também é isenta de Licença Sanitária expedida pela Vigilância Sanitária do Distrito Federal. Todas essas informações podem ser consultadas no link: <http://antigo.anvisa.gov.br/registros-e-autorizacoes/produtos-paraasaude/produtos-nao-regulados>

F) A empresa está em dia com todas as determinações trabalhistas e demais legislações aplicáveis;

G) A empresa está ciente de que não poderá, na constância da relação contratual que venha a firmar com a Prefeitura, vir a contratar empregado que seja cônjuge, companheiro ou parente em linha reta ou colateral até o terceiro grau, de quaisquer pessoas ocupantes dos cargos de Prefeito, Vice-Prefeito, Secretários Municipais e de Vereadores;

H) Declara que atende as normas relativas à saúde e segurança do trabalho;

# SILVENINA

Uniformes Profissionais

2

**C4 lotes 10/11, loja 04 / Taguatinga Centro/DF / CEP 72.010-040 / Fone: (61) 3045-5954 [www.silveninauniformes.com.br](http://www.silveninauniformes.com.br)  
CNPJ: 18.386.337/0001-44 e-mail: [silveninauniformes@gmail.com](mailto:silveninauniformes@gmail.com) CF/DF: 07.647.759.001-26**

I) Declara que se compromete a entregar os equipamentos e/ou materiais, quando for o caso, novos e de primeiro uso.

J) Declara que não realizou doação em dinheiro, ou bem estimável em dinheiro, para partido político ou campanha eleitoral de candidato a cargo eletivo .

K) Declara que teve amplo acesso e que conhece todas as regras do edital, bem como todos os requisitos de habilitação e que sua proposta está em conformidade com as exigências do instrumento convocatório.

L) comprometemo-nos a manter, durante a execução do Contrato, em compatibilidade com as obrigações assumidas, todas as condições de habilitação e qualificação exigidas na licitação;

M) comprometemo-nos a repassar na proporção correspondente, eventuais reduções de preços decorrentes de mudanças de alíquotas de impostos incidentes sobre o fornecimento do(s) objeto(s), em função de alterações de legislação correspondente, publicada durante a vigência do Contrato;

N) DECLARA que assume integral responsabilidade por danos ou prejuízos pessoais ou materiais que causar a Prefeitura, a terceiros, por si, representantes ou sucessores;

O) DECLARA, para os devidos fins, que não possui, em sua cadeia produtiva, empregados executando trabalho degradante ou forçado, observando o disposto nos incisos III e IV do art. 1º e no inciso III do art. 5º da Constituição Federal, e que atende à reserva de cargos prevista em lei para pessoa com deficiência ou para reabilitado da Previdência Social e às regras de acessibilidade previstas na legislação, conforme disposto no art. 93 da Lei nº 8.213, de 24 de julho de 1991.

P) Declara para todos os fins de direito, caso for exigido a nossa instituição, que cumprirá a cota de aprendiz a que está obrigada, nos termos do art. 429 e seguintes da CLT.

Q) Que não foi apenada com rescisão de ata de registro de preços/contrato, quer por deficiência dos serviços prestados, quer por outro motivo igualmente grave, no transcorrer dos últimos 5 (cinco) anos;

R) Que não incorre nas demais condições impeditivas previstas no art. 9º da Lei Federal nº 8.666/93 consolidada pela Lei Federal nº 8.883/94.

Brasília-DF – 2023

TIAGO TINOCO  
OLIVEIRA  
FONSECA:03704495  
174

Assinado de forma digital  
por TIAGO TINOCO OLIVEIRA  
FONSECA:03704495174  
Dados: 2023.10.26 15:27:49  
-03'00'

---

Tiago Tinoco Oliveira Fonseca - Sócio/Gerente  
CPF 037.044.951-74  
RG 2624326 SSP DF

## DECLARAÇÃO IDONEIDADE

Prezados Senhores,

DECLARAÇÃO VÁLIDA PARA O PRESENTE CERTAME:

A empresa Silvenina Uniformes Ltda EPP, inscrita no CNPJ nº 18.386.337/0001-44, por intermédio de seu representante legal o Sr. Tiago Tinoco Oliveira Fonseca, portador do CPF no 037.044.951-74 e Carteira de Identidade nº 2624326-SSP-DF, DECLARA sob as penas da Lei, atesta que:

Declara que não foi declarada inidônea para licitar ou contratar com a administração pública, nos termos do inciso IV. Art. 87, da Lei Federal nº 8.666/93 e suas alterações, bem como comunicarei qualquer fato ou evento superveniente a entrega dos documentos de habilitação, que venha alterar a atual situação quanto à capacidade jurídica, técnica, regularidade fiscal econômico-financeira;

Brasília-DF – 2023

TIAGO TINOCO  
OLIVEIRA  
FONSECA:03704495174

Assinado de forma digital por  
TIAGO TINOCO OLIVEIRA  
FONSECA:03704495174  
Dados: 2023.10.26 15:27:21  
-03'00'

---

Tiago Tinoco Oliveira Fonseca - Sócio/Gerente  
CPF 037.044.951-74  
RG 2624326 SSP DF

## DECLARAÇÃO INDEPENDENTE DA PROPOSTA

Prezados Senhores,

DECLARAÇÃO VÁLIDA PARA O PRESENTE CERTAME:

A empresa Silvenina Uniformes Ltda EPP, inscrita no CNPJ nº 18.386.337/0001-44, por intermédio de seu representante legal o Sr. Tiago Tinoco Oliveira Fonseca, portador do CPF no 037.044.951-74 e Carteira de Identidade nº 2624326-SSP-DF, DECLARA sob as penas da Lei, atesta que:

A proposta apresentada para participar do pregão foi elaborada de maneira independente SILVENINA UNIFORMES LTDA, e o conteúdo da proposta não foi, no todo ou em parte, direta ou indiretamente, informado, discutido ou recebido de qualquer outro participante potencial ou de fato do pregão, por qualquer meio ou por qualquer pessoa; que a intenção de apresentar a proposta elaborada para participar do pregão não foi informada, discutida ou recebida de qualquer outro participante potencial ou de fato do pregão, por qualquer meio ou por qualquer pessoa; que não tentou, por qualquer meio ou por qualquer pessoa, influir na decisão de qualquer outro participante potencial ou de fato do pregão quanto a participar ou não da referida licitação; que o conteúdo da proposta apresentada para participar do pregão não será, no todo ou em parte, direta ou indiretamente, comunicado ou discutido com qualquer outro participante potencial ou de fato da (identificação da licitação) antes da adjudicação do objeto da referida licitação; que o conteúdo da proposta apresentada para participar do pregão não foi, no todo ou em parte, direta ou indiretamente, informado, discutido ou recebido de qualquer integrante da comissão antes da abertura oficial das propostas; e que está plenamente ciente do teor e da extensão desta declaração e que detém plenos poderes e informações para firmá-la.

Brasília-DF – 2023

TIAGO TINOCO  
OLIVEIRA  
FONSECA:0370449  
5174

Assinado de forma digital  
por TIAGO TINOCO OLIVEIRA  
FONSECA:03704495174  
Dados: 2023.10.26 15:26:41  
-03'00'

---

Tiago Tinoco Oliveira Fonseca - Sócio/Gerente  
CPF 037.044.951-74  
RG 2624326 SSP DF

**C4 lotes 10/11, loja 04 / Taguatinga Centro/DF / CEP 72.010-040 / Fone: (61) 3045-5954 [www.silveninauniformes.com.br](http://www.silveninauniformes.com.br)  
CNPJ: 18.386.337/0001-44 e-mail: [silveninauniformes@gmail.com](mailto:silveninauniformes@gmail.com) CF/DF: 07.647.759.001-26**

## DECLARAÇÃO INEXISTÊNCIA DE FATOS SUPERVENIENTES E OU IMPEDITIVOS

**Prezados Senhores,**

DECLARAÇÃO VÁLIDA PARA O PRESENTE CERTAME:

A empresa Silvenina Uniformes Ltda EPP, inscrita no CNPJ nº 18.386.337/0001-44, por intermédio de seu representante legal o Sr. Tiago Tinoco Oliveira Fonseca, portador do CPF no 037.044.951-74 e Carteira de Identidade nº 2624326-SSP-DF, DECLARA sob as penas da Lei, atesta que:

Até a presente data inexistem fatos supervenientes e/ou impeditivos para sua habilitação no presente procedimento licitatório, ciente da obrigatoriedade de declarar ocorrências posteriores e que não consta nos seguintes cadastros oficiais:

- a) Certidão de Licitantes Inidôneos – TCU (Tribunal de Contas da União);
- b) CNIA – Cadastro Nacional de Condenações Cíveis por Ato de Improbidade Administrativa e Inelegibilidade – CNJ (Conselho Nacional de Justiça);
- c) CEIS - Cadastro Nacional de Empresas Inidôneas e Suspensas – CJU Controladoria Geral da União);
- d) CNEP – Cadastro Nacional de Empresas Punidas - CJU (Controladoria Geral da União);

Brasília-DF – 2023

TIAGO TINOCO  
OLIVEIRA  
FONSECA:03704495174

Assinado de forma digital por  
TIAGO TINOCO OLIVEIRA  
FONSECA:03704495174  
Dados: 2023.10.26 15:30:12  
-03'00'

---

Tiago Tinoco Oliveira Fonseca - Sócio/Gerente  
CPF 037.044.951-74  
RG 2624326 SSP DF



GABINETE DO VICE-GOVERNADOR/DF

## TERMO DE JULGAMENTO

UASG 927721 - GABINETE DO VICE-GOVERNADOR

### PREGÃO 90001/2024

Fundamentação legal:	Lei 14.133/2021	Característica:	SISPP - Tradicional
Critério de julgamento:	Menor Preço / Maior Desconto	Modo de disputa:	Aberto
Compra emergencial:	Não		
Objeto da compra:	Aquisição de bens comuns – eletrônicos, eletrodomésticos, cama, mesa e banho, bem como acessórios, para atender e suprir as necessidades da Residência Oficial da Vice-Governadoria do Distrito Federal (ROLS).		
Entrega de propostas:	De 06/03/2024 às 08:00 até 20/03/2024 às 10:00		
Abertura da sessão pública:	Dia 20/03/2024 às 10:00 (horário de Brasília)		

#### Mensagens do chat da compra

Responsável	Data/Hora	Mensagem
Sistema	20/03/2024 às 10:00:01	A sessão pública está aberta. Até 6 itens poderão estar em disputa simultaneamente e o período de abertura para disputa será entre 08:00 e 18:00. Haverá aviso prévio de abertura dos itens de 5 minutos. Mantenham-se conectados.
Sistema	20/03/2024 às 10:02:19	Bom dia, Senhores Licitantes. Estamos iniciando a sessão pública do Pregão Eletrônico n.º 001/2024.
Sistema	20/03/2024 às 10:02:28	O Edital é a lei da licitação. A despeito do procedimento ter suas regras traçadas pela própria administração, não pode esta se furtar ao seu cumprimento, estando legalmente vinculada à plena observância do regramento.
Sistema	20/03/2024 às 10:02:44	"Na aplicação desta Lei, serão observados os princípios da legalidade, da impessoalidade, da moralidade, da publicidade, da eficiência, do interesse público, da probidade administrativa, da igualdade, do planejamento, da transparência, da eficácia, da segregação de funções, da motivação, da vinculação ao edital, do julgamento objetivo, da segurança jurídica, da razoabilidade, da competitividade, da proporcionalidade, da celeridade, da economicidade
Sistema	20/03/2024 às 10:02:54	Os Senhores Licitantes, que atuam com o intuito de prejudicar o certame ou com desídia, estarão sujeitos as penalidades previstas em lei, tendo em vista que a depender dos atos, frustrarão completamente o certame, demandando mais tempo para que seja finalizado. E tornar o processo ainda mais moroso. (Lei n.º 14.133/2021, Artigo 337-I).
Sistema	20/03/2024 às 10:03:01	Senhores Licitantes, salientamos que o Edital em epígrafe é uma MINUTA padrão da nossa Procuradoria - PGDF, ou seja, todas as regras não são feitas pelo Pregoeira e Sua Equipe de Apoio, os mesmos são apenas executores das regras traçadas pela própria administração.
Sistema	20/03/2024 às 10:03:07	Senhores Licitantes, salientamos que no Edital em epígrafe, in verbis: "Item 1.4 Caso haja divergência entre a especificação constante no sistema Compras Gov e no Termo de Referência, prevalecerá este último." ou seja, as Licitantes que não colocaram descrições Detalhadas em sua Propostas de Preços Iniciais serão DESCLASSIFICADAS!
Sistema	20/03/2024 às 10:03:19	Senhores Licitantes, observem seus preços, tendo em vista que a Licitante DEVERÁ Prestar de acordo com as especificações e condições descritas neste EDITAL e nos seus ANEXOS, em especial o Termo de Referência constante do ANEXO
Sistema	20/03/2024 às 10:05:32	Senhores Licitantes, estamos no Modo de Disputa: Aberto! Vamos melhorar seus lances e vamos adiantar o Pregão em epígrafe
Sistema	20/03/2024 às 10:10:32	Senhores Licitantes que não estão com o melhor lance, continuem enviando seus lances intermediários - lances iguais ou superiores ao menor já ofertado, porém inferiores ao último lance dado pelo próprio licitante.



Responsável	Data/Hora	Mensagem
Sistema	20/03/2024 às 10:12:46	Senhores Licitantes, estamos no Modo de Disputa: Aberto! Vamos melhorar seus lances e vamos adiantar o Pregão em epígrafe.
Sistema	20/03/2024 às 10:13:21	Senhores Licitantes que não estão com o melhor lance, continuem enviando seus lances intermediários - lances iguais ou superiores ao menor já ofertado, porém inferiores ao último lance dado pelo próprio licitante.
Sistema	20/03/2024 às 10:17:57	Senhores Licitantes que não estão com o melhor lance, continuem enviando seus lances intermediários - lances iguais ou superiores ao menor já ofertado, porém inferiores ao último lance dado pelo próprio licitante.
Sistema	20/03/2024 às 10:22:54	Senhores Licitantes, aguardem conectados. Os Licitantes que forem convocados em qualquer fase, e não se manifestarem no prazo de 10 (dez) minutos terão seus direitos exauridos.
Sistema	20/03/2024 às 10:29:04	Senhores Licitantes que não estão com o melhor lance, continuem enviando seus lances intermediários - lances iguais ou superiores ao menor já ofertado, porém inferiores ao último lance dado pelo próprio licitante.
Sistema	20/03/2024 às 10:29:15	Senhores Licitantes, estamos no Modo de Disputa: Aberto! Vamos melhorar seus lances e vamos adiantar o Pregão em epígrafe.
Sistema	20/03/2024 às 10:32:46	Senhores Licitantes que não estão com o melhor lance, continuem enviando seus lances intermediários - lances iguais ou superiores ao menor já ofertado, porém inferiores ao último lance dado pelo próprio licitante.
Sistema	20/03/2024 às 10:35:53	Senhores Licitantes, estamos no Modo de Disputa: Aberto! Vamos melhorar seus lances e vamos adiantar o Pregão em epígrafe.
Sistema	20/03/2024 às 10:36:32	Senhores Licitantes, será (ão) vencedora(s) do certame a Licitante que ofertar o menor valor por GRUPO.
Sistema	20/03/2024 às 10:37:06	Senhores Licitantes que não estão com o melhor lance, continuem enviando seus lances intermediários - lances iguais ou superiores ao menor já ofertado, porém inferiores ao último lance dado pelo próprio licitante.
Sistema	20/03/2024 às 10:43:43	Senhores Licitantes, aguardem conectados. Os Licitantes que forem convocados em qualquer fase, e não se manifestarem no prazo de 10 (dez) minutos terão seus direitos exauridos.
Sistema	20/03/2024 às 10:48:21	Senhores Licitantes, estamos no Modo de Disputa: Aberto! Vamos melhorar seus lances e vamos adiantar o Pregão em epígrafe.
Sistema	20/03/2024 às 10:48:30	Senhores Licitantes que não estão com o melhor lance, continuem enviando seus lances intermediários - lances iguais ou superiores ao menor já ofertado, porém inferiores ao último lance dado pelo próprio licitante.
Sistema	20/03/2024 às 10:50:27	Senhores Licitantes, será (ão) vencedora(s) do certame a Licitante que ofertar o menor valor por GRUPO.
Sistema	20/03/2024 às 10:51:47	Senhores Licitantes que não estão com o melhor lance, continuem enviando seus lances intermediários - lances iguais ou superiores ao menor já ofertado, porém inferiores ao último lance dado pelo próprio licitante.
Sistema	20/03/2024 às 10:54:44	Senhores Licitantes, estamos no Modo de Disputa: Aberto! Vamos melhorar seus lances e vamos adiantar o Pregão em epígrafe.
Sistema	20/03/2024 às 10:58:42	Senhores Licitantes, aguardem conectados. Os Licitantes que forem convocados em qualquer fase, e não se manifestarem no prazo de 10 (dez) minutos terão seus direitos exauridos.
Sistema	20/03/2024 às 11:03:25	Senhores Licitantes, estamos no Modo de Disputa: Aberto! Vamos melhorar seus lances e vamos adiantar o Pregão em epígrafe.
Sistema	20/03/2024 às 11:03:36	Senhores Licitantes que não estão com o melhor lance, continuem enviando seus lances intermediários - lances iguais ou superiores ao menor já ofertado, porém inferiores ao último lance dado pelo próprio licitante.
Sistema	20/03/2024 às 11:11:10	Senhores Licitantes, estamos no Modo de Disputa: Aberto! Vamos melhorar seus lances e vamos adiantar o Pregão em epígrafe.
Sistema	20/03/2024 às 11:11:22	Senhores Licitantes, será (ão) vencedora(s) do certame a Licitante que ofertar o menor valor por GRUPO.

Responsável	Data/Hora	Mensagem
Sistema	20/03/2024 às 11:14:14	Senhores Licitantes, aguardem conectados. Os Licitantes que forem convocados em qualquer fase, e não se manifestarem no prazo de 10 (dez) minutos terão seus direitos exauridos.
Sistema	20/03/2024 às 11:25:32	Senhores Licitantes, estamos no Modo de Disputa: Aberto! Vamos melhorar seus lances e vamos adiantar o Pregão em epígrafe.
Sistema	20/03/2024 às 11:26:53	Senhores Licitantes que não estão com o melhor lance, continuem enviando seus lances intermediários - lances iguais ou superiores ao menor já ofertado, porém inferiores ao último lance dado pelo próprio licitante.
Sistema	20/03/2024 às 11:29:34	Senhores Licitantes, aguardem conectados. Os Licitantes que forem convocados em qualquer fase, e não se manifestarem no prazo de 10 (dez) minutos terão seus direitos exauridos.
Sistema	20/03/2024 às 11:38:52	Senhores Licitantes, estamos no Modo de Disputa: Aberto! Vamos melhorar seus lances e vamos adiantar o Pregão em epígrafe.
Sistema	20/03/2024 às 11:40:47	Senhores Licitantes que não estão com o melhor lance, continuem enviando seus lances intermediários - lances iguais ou superiores ao menor já ofertado, porém inferiores ao último lance dado pelo próprio licitante.
Sistema	20/03/2024 às 11:42:33	Senhores Licitantes que não estão com o melhor lance, continuem enviando seus lances intermediários - lances iguais ou superiores ao menor já ofertado, porém inferiores ao último lance dado pelo próprio licitante.
Sistema	20/03/2024 às 11:42:53	Senhores Licitantes, será (ão) vencedora(s) do certame a Licitante que ofertar o menor valor por GRUPO.
Sistema	20/03/2024 às 11:43:32	Senhores Licitantes que não estão com o melhor lance, continuem enviando seus lances intermediários - lances iguais ou superiores ao menor já ofertado, porém inferiores ao último lance dado pelo próprio licitante.
Sistema	20/03/2024 às 11:43:51	A etapa de julgamento de propostas foi iniciada. Para acompanhá-la acesse a opção "Seleção de fornecedores" na linha do tempo.
Sistema	20/03/2024 às 11:45:31	Senhores Licitantes, aguardem conectados. Os Licitantes que forem convocados em qualquer fase, e não se manifestarem no prazo de 10 (dez) minutos terão seus direitos exauridos.
Sistema	20/03/2024 às 11:46:41	Senhores Licitantes, vamos iniciar a Fase de Julgamento da PROPOSTA DE PREÇOS INICIAL Senhores Licitantes, seguindo a ordem de classificação do GRUPO 01 vamos iniciar a Fase de Julgamento da PROPOSTA DE PREÇOS INICIAL da Licitante GUILHERME HENRIQUE QUEIROZ MACIEL DE PAIVA inscrita no CNPJ sob o n.º 45.468.921/0001-11
Sistema	20/03/2024 às 11:50:42	Senhores licitantes, tendo em vista a proximidade do horário de almoço, suspenderemos a sessão e voltaremos hoje, dia 20/03/2024 às 14:00 horas (horário de Brasília)
Sistema	20/03/2024 às 11:50:52	Obrigada a todos!
Sistema	20/03/2024 às 14:01:42	Boa tarde! Retornamos com o pregão 01/2024
Sistema	20/03/2024 às 14:02:27	Senhores Licitantes, aguardem conectados. Os Licitantes que forem convocados em qualquer fase, e não se manifestarem no prazo de 10 (dez) minutos terão seus direitos exauridos.
Sistema	20/03/2024 às 14:02:48	Em continuidade, vamos iniciar a Fase de Julgamento da PROPOSTA DE PREÇOS INICIAL Senhores Licitantes, seguindo a ordem de classificação do GRUPO 01 vamos iniciar a Fase de Julgamento da PROPOSTA DE PREÇOS INICIAL da Licitante GUILHERME HENRIQUE QUEIROZ MACIEL DE PAIVA inscrita no CNPJ sob o n.º 45.468.921/0001-11
Sistema	20/03/2024 às 14:20:54	Senhores licitantes, informo que após a habilitação do grupo 01, seguirei com os procedimentos necessários para a análise do grupo 02.
Sistema	20/03/2024 às 16:18:35	Mediante ausência de documentação, o fornecedor GUILHERME HENRIQUE QUEIROZ MACIEL DE PAIVA, CNPJ 45.468.921/0001-11.foi desclassificado.
Sistema	20/03/2024 às 16:24:34	Tendo em vista a impossibilidade do fornecimento de duas horas para envio da documentação, em virtude do horário atual encerraremos a sessão de hoje e voltaremos amanhã, dia 21/03/2024 às 10:00 (horário de Brasília).
Sistema	20/03/2024 às 16:24:50	A todos, muito obrigada. Até breve.
Sistema	21/03/2024 às 10:00:46	Bom dia Fornecedores! Voltamos com o julgamento das propostas referentes ao Pregão 01/2024

Responsável	Data/Hora	Mensagem
Sistema	21/03/2024 às 10:02:25	Senhores Fornecedores vamos dar continuidade à Fase de Julgamento da PROPOSTA DE PREÇOS INICIAL Senhores Licitantes, seguindo a ordem de classificação do GRUPO 01 vamos iniciar a Fase de Julgamento da PROPOSTA DE PREÇOS INICIAL do Fornecedor F&R SOLUÇÕES ADMINISTRATIVAS LTDA inscrita no CNPJ sob o n.º 36.330.093/0001-60
Sistema	21/03/2024 às 10:29:27	Senhores Fornecedores vamos dar continuidade à Fase de Julgamento da PROPOSTA DE PREÇOS INICIAL Senhores Licitantes, seguindo a ordem de classificação do GRUPO 01 vamos iniciar a Fase de Julgamento da PROPOSTA DE PREÇOS INICIAL do Fornecedor REDNOV FERRAMENTAS LTDA. inscrita no CNPJ sob o n.º 45.769.285/0001-68
Sistema	21/03/2024 às 10:34:40	Senhores licitantes, permaneçam conectados!
Sistema	21/03/2024 às 10:45:44	Senhores fornecedores permaneçam conectados!
Sistema	21/03/2024 às 11:05:58	Senhores Fornecedores, recebemos a PROPOSTA DE PREÇOS ATUALIZADA para O GRUPO 01 do Fornecedor REDNOV FERRAMENTAS LTDA., CNPJ 45.769.285/0001-68, e será conferida conforme Exigências do Edital. Aguardem conectados.
Sistema	21/03/2024 às 11:19:35	Senhores Fornecedores, em análise a documentação enviada, foram verificadas ocorrências impeditivas em nome do Fornecedor REDNOV FERRAMENTAS LTDA., CNPJ 45.769.285/0001-68. Dessa forma, em consonância com o item 6.3.3 do Edital, este será desclassificado.
Sistema	21/03/2024 às 11:21:30	Senhores Fornecedores vamos dar continuidade à Fase de Julgamento da PROPOSTA DE PREÇOS INICIAL Senhores Licitantes, seguindo a ordem de classificação do GRUPO 01 vamos iniciar a Fase de Julgamento da PROPOSTA DE PREÇOS INICIAL do Fornecedor AFP INDUSTRIA DE MOVEIS SERVICOS E COMERCIO 28.265.790/0001-56
Sistema	21/03/2024 às 11:22:30	Senhores Fornecedores, permaneçam conectados!
Sistema	21/03/2024 às 13:35:15	Diante da ausência de envio de documentação, o fornecedor AFP INDUSTRIA DE MOVEIS SERVICOS E COMERCIO LTDA, CNPJ 28.265.790/0001-56 será desclassificado.
Sistema	21/03/2024 às 13:36:39	Senhores Fornecedores vamos dar continuidade à Fase de Julgamento da PROPOSTA DE PREÇOS INICIAL Senhores Licitantes, seguindo a ordem de classificação do GRUPO 01 vamos iniciar a Fase de Julgamento da PROPOSTA DE PREÇOS INICIAL do Fornecedor LUCAS POSSIDONIO DE LIMA 52.779.662/0001-05
Sistema	21/03/2024 às 13:49:04	Senhores Fornecedores vamos dar continuidade à Fase de Julgamento da PROPOSTA DE PREÇOS INICIAL Senhores Licitantes, seguindo a ordem de classificação do GRUPO 01 vamos iniciar a Fase de Julgamento da PROPOSTA DE PREÇOS INICIAL do Fornecedor RNL TRADE AND FACILITIES LTDA 06.043.786/0001-00
Sistema	21/03/2024 às 17:15:48	Em virtude da ausência de comunicação com o RNL TRADE AND FACILITIES LTDA, CNPJ 06.043.786/0001-00, este será desclassificado.
Sistema	21/03/2024 às 17:17:42	Senhores fornecedores, em virtude do horário e da impossibilidade do fornecimento de duas horas para envio de anexos, estaremos encerrando a sessão de hoje. Voltaremos amanhã, dia 22/03/2024 Às 10:00 horas (horário de Brasília).
Sistema	21/03/2024 às 17:17:59	Senhores, muito obrigada e até breve.
Sistema	22/03/2024 às 10:00:29	Senhores, bom dia! Retornamos com a sessão referente ao Pregão 01/2024.
Sistema	22/03/2024 às 10:00:50	Senhores, alguns avisos para a boa condução do certame em epígrafe
Sistema	22/03/2024 às 10:01:24	Incumbirá ao Licitante acompanhar as operações no Sistema Eletrônico durante a sessão pública do pregão, ficando responsável pelo ônus decorrente da perda de negócios diante da inobservância de quaisquer mensagens emitidas pelo Sistema, Pregoeiro ou de sua desconexão."
Sistema	22/03/2024 às 10:01:40	O Edital é a lei da licitação. A despeito do procedimento ter suas regras traçadas pela própria administração, não pode esta se furtar ao seu cumprimento, estando legalmente vinculada à plena observância do regamento.
Sistema	22/03/2024 às 10:01:54	Os Senhores Licitantes, que atuam com o intuito de prejudicar o certame ou com desídia, estarão sujeitos as penalidades previstas em lei, tendo em vista que a depender dos atos, frustrarão completamente o certame, demandando mais tempo para que seja finalizado. E tornar o processo ainda mais moroso.
Sistema	22/03/2024 às 10:02:05	Senhores Licitantes, salientamos que o Edital em epígrafe é uma MINUTA padrão da nossa Procuradoria - PGDF, ou seja, todas as regras não são feitas pelo Pregoeiro e Sua Equipe de Apoio,

Responsável	Data/Hora	Mensagem
Sistema	22/03/2024 às 10:02:05	os mesmos são apenas executores das regras traçadas pela própria administração.
Sistema	22/03/2024 às 10:02:22	Caso haja divergência entre a especificação constante no sistema Comprasnet e no Termo de Referência, prevalecerá este último.
Sistema	22/03/2024 às 10:02:53	Senhores licitantes aguardem conectados!
Sistema	22/03/2024 às 10:04:25	Senhores Fornecedores vamos dar continuidade à Fase de Julgamento da PROPOSTA DE PREÇOS INICIAL Senhores Licitantes, seguindo a ordem de classificação do GRUPO 01 vamos iniciar a Fase de Julgamento da PROPOSTA DE PREÇOS INICIAL do Fornecedor SOLUCOES NORTE ENGENHARIA, CONSTRUCOES E COMERCIO LTDA 29.216.954/0001-18
Sistema	22/03/2024 às 10:22:27	Senhores Fornecedores vamos dar continuidade à Fase de Julgamento da PROPOSTA DE PREÇOS INICIAL Senhores Licitantes, seguindo a ordem de classificação do GRUPO 01 vamos iniciar a Fase de Julgamento da PROPOSTA DE PREÇOS INICIAL do Fornecedor CALEVI MINERADORA E COMERCIO LTDA 03.160.007/0001-69
Sistema	22/03/2024 às 10:38:36	Em virtude da ausência de comunicação com o CALEVI MINERADORA E COMERCIO LTDA, CNPJ 03.160.007/0001-69 este será desclassificado.
Sistema	22/03/2024 às 10:41:13	Senhores fornecedores, em virtude da ausência de propostas passíveis de classificação, o Grupo 01 tornou-se fracassado. Dessa maneira, seguiremos com a análise de propostas para o Grupo 02.
Sistema	22/03/2024 às 10:41:33	Senhores, novamente permaneçam conectados!
Sistema	22/03/2024 às 10:45:02	Atualmente, existem 2 propostas empatadas. Dessa maneira, em concordância com a cláusula 5.22.1.2 do Edital, e ainda com o artigo 60 inciso II da Lei 14133/21 o procedimento para desempate seguirá: II - avaliação do desempenho contratual prévio dos licitantes, para a qual deverão preferencialmente ser utilizados registros cadastrais para efeito de atesto de cumprimento de obrigações previstos nesta Lei;
Sistema	22/03/2024 às 10:46:06	Diante disso, solicito que aguardem conectados! Esta Pregoeira, bem como a equipe de apoio realizará os procedimentos necessários de modo a obter o desempate.
Sistema	22/03/2024 às 10:54:28	Após consulta no SICAF, foi verificada a existência de dezessete ocorrências para AFP INDUSTRIA DE MOVEIS SERVICOS E COMERCIO LTDA 28.265.790/0001-56, contra uma para 50.379.954 ANA LUIZA DA CONCEICAO.
Sistema	22/03/2024 às 10:55:29	Dessa maneira, seguindo os critérios de desempate aqui apresentados, o fornecedor 50.379.954 ANA LUIZA DA CONCEICAO, terá sua proposta analisada.
Sistema	22/03/2024 às 13:12:58	Senhores Fornecedores vamos dar continuidade à Fase de Julgamento da PROPOSTA DE PREÇOS INICIAL Senhores Licitantes, seguindo a ordem de classificação do GRUPO 02 vamos iniciar a Fase de Julgamento da PROPOSTA DE PREÇOS INICIAL do Fornecedor AFP INDUSTRIA DE MOVEIS SERVICOS E COMERCIO LTDA 28.265.790/0001-56
Sistema	22/03/2024 às 13:13:53	Senhores Fornecedores, novamente, permaneçam conectados!
Sistema	22/03/2024 às 15:25:21	Tendo em vista a ausência de comunicação com o fornecedor AFP INDUSTRIA DE MOVEIS SERVICOS E COMERCIO LTDA, CNPJ 28.265.790/0001-56., este será desclassificado.
Sistema	22/03/2024 às 15:26:50	Senhores Fornecedores vamos dar continuidade à Fase de Julgamento da PROPOSTA DE PREÇOS INICIAL Senhores Licitantes, seguindo a ordem de classificação do GRUPO 02 vamos iniciar a Fase de Julgamento da PROPOSTA DE PREÇOS INICIAL do Fornecedor 45.468.921 GUILHERME HENRIQUE QUEIROZ MACIEL DE PAIVA 45.468.921/0001-11
Sistema	22/03/2024 às 15:38:31	Mediante ausência de comunicação, bem como proposta com sobrepreço o Fornecedor 45.468.921 GUILHERME HENRIQUE QUEIROZ MACIEL DE PAIVA, CNPJ 45.468.921/0001-11 será desclassificado.
Sistema	22/03/2024 às 15:39:39	Senhores Fornecedores vamos dar continuidade à Fase de Julgamento da PROPOSTA DE PREÇOS INICIAL Senhores Licitantes, seguindo a ordem de classificação do GRUPO 02 vamos iniciar a Fase de Julgamento da PROPOSTA DE PREÇOS INICIAL do Fornecedor 45.468.921 RNL TRADE AND FACILITIES LTDA 06.043.786/0001-00
Sistema	22/03/2024 às 15:51:08	Tendo em vista o sobrepreço na proposta apresentada, bem como ausência de comunicação com o Fornecedor RNL TRADE AND FACILITIES LTDA, CNPJ 06.043.786/0001-00 este será desclassificado.
Sistema	22/03/2024 às 15:52:08	Senhores Fornecedores vamos dar continuidade à Fase de Julgamento da PROPOSTA DE PREÇOS INICIAL Senhores Licitantes, seguindo a ordem de classificação do GRUPO 02 vamos iniciar a

Responsável	Data/Hora	Mensagem
Sistema	22/03/2024 às 15:52:08	Fase de Julgamento da PROPOSTA DE PREÇOS INICIAL do Fornecedor 45.468.921 F & R SOLUCOES ADMINISTRATIVAS LTDA 36.330.093/0001-60
Sistema	22/03/2024 às 16:00:10	Tendo em vista o sobrepreço na proposta apresentada, bem como ausência de comunicação com o Fornecedor F & R SOLUCOES ADMINISTRATIVAS LTDA, CNPJ 36.330.093/0001-60 este será desclassificado.
Sistema	22/03/2024 às 16:01:57	Senhores, tendo em vista o horário, e a inviabilidade de concessão de duas horas, caso houvesse a necessidade de retificação de proposta, encerraremos por hoje.
Sistema	22/03/2024 às 16:02:28	Voltaremos na segunda, dia 25/03/2024 às 10:00 (horário de Brasília).
Sistema	22/03/2024 às 16:02:47	Muito obrigada, e até breve.
Sistema	25/03/2024 às 10:00:27	Bom dia Senhores Fornecedores. Voltamos com o julgamento das propostas referente ao Pregão 01/2024
Sistema	25/03/2024 às 10:00:51	Preliminarmente solicito que mantenham-se conectados e sejam céleres em seus posicionamentos.
Sistema	25/03/2024 às 10:01:44	Em continuidade à Fase de Julgamento da PROPOSTA DE PREÇOS INICIAL Senhores Licitantes, seguindo a ordem de classificação do GRUPO 02 vamos iniciar a Fase de Julgamento da PROPOSTA DE PREÇOS INICIAL do Fornecedor SOLUCOES NORTE ENGENHARIA, CONSTRUCOES E COMERCIO LTDA 29.216.954/0001-18
Sistema	25/03/2024 às 10:14:24	Tendo em vista que a proposta inicial foi apresentada com sobrepreço, e ainda a ausência de contato com o Fornecedor SOLUCOES NORTE ENGENHARIA, CONSTRUCOES E COMERCIO LTDA, CNPJ 29.216.954/0001-18 este será desclassificado.
Sistema	25/03/2024 às 10:18:42	Senhores fornecedores, em virtude da ausência de propostas passíveis de classificação, o Grupo 02 tornou-se fracassado. Dessa maneira, seguiremos com a análise de propostas para o Grupo 03.
Sistema	25/03/2024 às 10:19:40	Senhores Fornecedores, novamente, solicito que aguardem conectados!
Sistema	25/03/2024 às 11:22:14	Senhores licitantes, solicito que aguardem conectados. Estamos analisando a documentação enviada
Sistema	25/03/2024 às 11:44:49	Senhores fornecedores, conforme item 6.1 do Edital em epígrafe, informa-se que foram realizadas consultas no SICAF, CEIS, CNEP, Cadastro Nacional de Condenações Cíveis por Ato de Improbidade Administrativa e Inelegibilidade E Certidões Administração Pública Federal (tcu.gov.br).
Sistema	25/03/2024 às 11:46:04	Diante disso é informado que não foram encontrados óbices ao prosseguimento, tendo todas as certidões acima válidas. Dessa maneira a Proposta referente ao grupo 03 encontra-se classificada.
Sistema	25/03/2024 às 11:55:57	Senhores Fornecedores, Vamos suspender a presente sessão. Voltaremos as 14:00.
Sistema	25/03/2024 às 11:56:10	Muito obrigada à todos, e até breve.
Sistema	25/03/2024 às 14:02:15	Boa tarde Senhores fornecedores, voltaremos com a análise de proposta referente ao Grupo 03 do Pregão 01/2024.
Sistema	25/03/2024 às 14:02:58	Em continuidade, uma vez que o Fornecedor SILVENINA UNIFORMES LTDA, CNPJ 18.386.337/0001-44, teve sua proposta classificada, partiremos para a análise dos documentos referentes à sua habilitação.
Sistema	25/03/2024 às 14:03:15	Novamente, solicito que permaneçam conectados!
Sistema	25/03/2024 às 14:11:33	Senhores Fornecedores, informamos que estamos analisando a documentação apresentada! Solicito que permaneçam conectados.
Sistema	25/03/2024 às 14:21:06	Senhores Fornecedores, informo que o Fornecedor SILVENINA UNIFORMES LTDA, CNPJ 18.386.337/0001-44 apresentou as documentações necessárias, no que tange à qualificação técnica, nos termos do item 7.2.1 do Edital em epígrafe.
Sistema	25/03/2024 às 14:29:57	Senhores Fornecedores, informo que o Fornecedor SILVENINA UNIFORMES LTDA, CNPJ 18.386.337/0001-44 apresentou as documentações necessárias, no que tange à qualificação técnica, nos termos do item 7.2.2 do Edital em epígrafe.
Sistema	25/03/2024 às 14:45:04	Senhores Fornecedores, informo que o Fornecedor SILVENINA UNIFORMES LTDA, CNPJ 18.386.337/0001-44 apresentou as documentações necessárias, no que tange à qualificação técnica, nos termos do item 7.2.3 do Edital em epígrafe.

Responsável	Data/Hora	Mensagem
Sistema	25/03/2024 às 14:45:41	Senhores Fornecedores, informo que o Fornecedor SILVENINA UNIFORMES LTDA, CNPJ 18.386.337/0001-44 apresentou as documentações necessárias, no que tange à qualificação técnica, nos termos do item 7.2.4 do Edital em epígrafe.
Sistema	25/03/2024 às 14:46:11	Senhores Fornecedores, informo que o Fornecedor SILVENINA UNIFORMES LTDA, CNPJ 18.386.337/0001-44 apresentou as documentações necessárias, no que tange à qualificação técnica, nos termos do item 7.2.5 do Edital em epígrafe.
Sistema	25/03/2024 às 14:47:52	Diante do exposto, e ainda em conformidade com o item 7.2.6 do Edital abrirei o anexo de modo que o Fornecedor SILVENINA UNIFORMES LTDA, CNPJ 18.386.337/0001-44 insira as seguintes declarações
Sistema	25/03/2024 às 14:47:59	A empresa participante deverá apresentar, na etapa de habilitação e no ato da assinatura do Contrato, a Declaração de Ciência e Termo de Responsabilidade, constante no Anexo III do Edital. A empresa participante deverá apresentar, na etapa de habilitação e no ato da assinatura do Contrato, a Declaração para fins do Decreto nº 39.860 de 2019, constante no Anexo IV do Edital (Portaria CGDF nº 356/2019).
Sistema	25/03/2024 às 16:08:40	Senhores Fornecedores, informo que o Fornecedor SILVENINA UNIFORMES LTDA, CNPJ 18.386.337/0001-44 apresentou as documentações necessárias, no que tange à qualificação técnica, nos termos do item 7.2.6 do Edital em epígrafe.
Sistema	25/03/2024 às 16:09:34	Diante do exposto, o Fornecedor SILVENINA UNIFORMES LTDA, CNPJ 18.386.337/0001-44. será habilitado por cumprir todas as exigências propostas nos itens 6 e 7 do Edital em epígrafe.
Sistema	25/03/2024 às 16:21:45	Senhores fornecedores, tendo em vista a impossibilidade do fornecimento do prazo de duas horas para envio de documentação complementar, continuaremos a sessão amanhã, dia 26/03/2023, as 10:00 (horário de Brasília).
Sistema	25/03/2024 às 16:21:57	A todos, muito obrigada. Até Breve.
Sistema	26/03/2024 às 10:00:32	Bom dia Senhores Fornecedores. Voltaremos com a sessão do pregão 01/2024.
Sistema	26/03/2024 às 10:01:13	Preliminarmente solicito que mantenham-se conectados e sejam céleres em seus posicionamentos.
Sistema	26/03/2024 às 10:02:03	Em continuidade à Fase de Julgamento da PROPOSTA DE PREÇOS INICIAL Senhores Fornecedores, seguiremos para o Grupo 04.
Sistema	26/03/2024 às 10:05:18	Senhores fornecedores, novamente, solicito que permaneçam conectados! A ausência de comunicação poderá esenjará a desclassificação!
Sistema	26/03/2024 às 11:21:27	Senhores Fornecedores, estamos averiguando os documentos enviados. Solicito que permaneçam conectados.
Sistema	26/03/2024 às 11:32:16	Senhores Fornecedores, em concordância com o item 6.7, em especial ao item 6.7.2 do Edital em epígrafe, o qual elucida que serão desclassificada das propostas que não obedecerem às especificações técnicas contidas no Termo de Referência, e ainda em atenção ao item 1.4 do Edital que infroma Em caso de discordância entre as especificações do objeto descritas no Sistema de Compras do Governo Federal: Compras.gov.br e as constantes deste Edital +
Sistema	26/03/2024 às 11:33:33	e seus ANEXOS, prevalecerão as últimas. A proposta apresentada pelo Fornecedor F & R SOLUCOES ADMINISTRATIVAS LTDA, CNPJ 36.330.093/0001-60, será desclassificada por conter itens os quais estão em DESCORDÂNCIA com a especificações estabelecidas no Termo de Referência.
Sistema	26/03/2024 às 11:38:47	Em continuidade à Fase de Julgamento da PROPOSTA DE PREÇOS INICIAL Senhores Licitantes, seguindo a ordem de classificação do GRUPO 04 vamos iniciar a Fase de Julgamento da PROPOSTA DE PREÇOS INICIAL do Fornecedor 39.805.124 RAFAEL LIMA DINIZ 39.805.124/0001-80
Sistema	26/03/2024 às 11:52:06	Senhores Fornecedores, informamos que estamos averiguando os documentos enviados. Solicito que permaneçam conectados.
Sistema	26/03/2024 às 12:08:51	Snhores Fornecedores, informa-se que o Fornecedor 39.805.124 RAFAEL LIMA DINIZ, CNPJ 39.805.124/0001-80 atendeu, por completo o item 6.1 do Edital em Epígrafe. Dessa forma, não foram encontrados óbices, tampouco fatores impeditivos para o Fornecedor em questão. Desta forma sua proposta será CLASSIFICADA!
Sistema	26/03/2024 às 12:10:14	Diante do exposto a presente sessão será suspensa, e voltará as 13:30 na fase de análise de habilitação do Fornecedor 39.805.124 RAFAEL LIMA DINIZ, CNPJ 39.805.124/0001-80 para o

Responsável	Data/Hora	Mensagem
Sistema	26/03/2024 às 12:10:14	Grupo 04. Agradeço a todos e até breve
Sistema	26/03/2024 às 13:34:26	Boa tarde Senhores Fornecedores, prosseguimos com o Pregão 01/2024.
Sistema	26/03/2024 às 13:35:29	Em continuidade, uma vez que o Fornecedor 39.805.124 RAFAEL LIMA DINIZ 39.805.124/0001-80 teve sua proposta classificada, partiremos para a análise dos documentos referentes à sua habilitação.
Sistema	26/03/2024 às 13:35:34	Novamente, solicito que permaneçam conectados!
Sistema	26/03/2024 às 13:36:01	Senhores Fornecedores, informo que o Fornecedor 39.805.124 RAFAEL LIMA DINIZ 39.805.124/0001-80 apresentou as documentações necessárias, no que tange à qualificação técnica, nos termos do item 7.2.1 do Edital em epígrafe.
Sistema	26/03/2024 às 13:43:14	Senhores Fornecedores informo que os documentos de habilitação então sendo analisados. Diante disso solicito que permaneçam conectados.
Sistema	26/03/2024 às 13:46:52	Senhores Fornecedores, informo que o Fornecedor 39.805.124 RAFAEL LIMA DINIZ 39.805.124/0001-80 apresentou as documentações necessárias, no que tange à qualificação técnica, nos termos do item 7.2.2 do Edital em epígrafe.
Sistema	26/03/2024 às 14:06:32	Senhores fornecedores, informamos que estamos analisando a documentação enviada. Permaneçam conectados!
Sistema	26/03/2024 às 14:18:17	Senhores Fornecedores, em observância ao §2ª do art. 1.179, do Código Civil e ainda com base no art. 68 da Lei Complementar nº 123, de 14 de dezembro de 2006 o Microempreendedor Individual faz jus a dispensa de apresentação do Balanço Patrimonial e Demonstrações Contábeis
Sistema	26/03/2024 às 14:28:17	Diante disso, foi verificado que o Fornecedor 39.805.124 RAFAEL LIMA DINIZ 39.805.124/0001-80 enquadra-se na dispensa predita. Diante disso, senhores Fornecedores, informo que o Fornecedor 39.805.124 RAFAEL LIMA DINIZ 39.805.124/0001-80 apresentou as documentações necessárias, no que tange à qualificação técnica, nos termos do item 7.2.3 do Edital em epígrafe.
Sistema	26/03/2024 às 14:35:47	Mensagem do Pregoeiro Senhores Fornecedores, informo que o Fornecedor 39.805.124 RAFAEL LIMA DINIZ 39.805.124/0001-80 apresentou as documentações necessárias, no que tange à qualificação técnica, nos termos do item 7.2.4 do Edital em epígrafe.
Sistema	26/03/2024 às 14:36:05	Mensagem do Pregoeiro Senhores Fornecedores, informo que o Fornecedor 39.805.124 RAFAEL LIMA DINIZ 39.805.124/0001-80 apresentou as documentações necessárias, no que tange à qualificação técnica, nos termos do item 7.2.5 do Edital em epígrafe.
Sistema	26/03/2024 às 14:37:36	Mensagem do Pregoeiro Senhores Fornecedores, informo que o Fornecedor 39.805.124 RAFAEL LIMA DINIZ 39.805.124/0001-80 apresentou as documentações necessárias, no que tange à qualificação técnica, nos termos do item 7.2.6 do Edital em epígrafe.
Sistema	26/03/2024 às 14:38:56	Diante do exposto, o Fornecedor 39.805.124 RAFAEL LIMA DINIZ 39.805.124/0001-80 será habilitado por cumprir todas as exigências propostas nos itens 6 e 7 do Edital em epígrafe.
Sistema	26/03/2024 às 14:52:58	Em continuidade à Fase de Julgamento da PROPOSTA DE PREÇOS INICIAL Senhores Fornecedores, seguiremos para o Grupo 05.
Sistema	26/03/2024 às 16:57:40	Senhores Fornecedores, encerraremos a sessão por hoje. Voltaremos na segunda feira, dia 01/04 às 09:00 (horário de Brasília). Desde já agradeço a todos, e até breve.
Sistema	01/04/2024 às 08:54:34	Senhores Fornecedores bom dia! Por questões técnicas e operacionais voltaremos a sessão hoje às 09:30. Desde já agradeço a compreensão. Até breve.
Sistema	01/04/2024 às 09:30:45	Bom dia Senhores Fornecedores! Voltaremos com o julgamento das propostas referentes ao Pregão 01/2024.
Sistema	01/04/2024 às 09:31:36	Senhores, alguns avisos para a boa condução do certame em epígrafe
Sistema	01/04/2024 às 09:31:45	O Edital é a lei da licitação. Apesar do procedimento ter suas regras traçadas pela própria administração, não pode esta se furtar ao seu cumprimento, estando legalmente vinculada à plena observância do regramento.
Sistema	01/04/2024 às 09:31:59	"Na aplicação desta Lei, serão observados os princípios da legalidade, da impessoalidade, da moralidade, da publicidade, da eficiência, do interesse público, da probidade administrativa, da igualdade, do planejamento, da transparência, da eficácia, da segregação de funções, da motivação, da vinculação ao edital, do julgamento objetivo, da segurança jurídica, da razoabilidade, da competitividade, da proporcionalidade, da celeridade, da economicidade

Responsável	Data/Hora	Mensagem
Sistema	01/04/2024 às 09:32:07	Os Senhores Licitantes, que atuam com o intuito de prejudicar o certame ou com desídia, estarão sujeitos as penalidades previstas em lei, tendo em vista que a depender dos atos, frustrarão completamente o certame, demandando mais tempo para que seja finalizado. E tornar o processo ainda mais moroso. (Lei n.º 14.133/2021, Artigo 337-I).
Sistema	01/04/2024 às 09:32:25	Senhores Licitantes, salientamos que o Edital em epígrafe é uma MINUTA padrão da nossa Procuradoria - PGDF, ou seja, todas as regras não são feitas pelo Pregoeira e Sua Equipe de Apoio, os mesmos são apenas executores das regras traçadas pela própria administração.
Sistema	01/04/2024 às 09:32:39	Senhores Licitantes, salientamos que no Edital em epígrafe, in verbis: "Item 1.4 Caso haja divergência entre a especificação constante no sistema Compras Gov e no Termo de Referência, prevalecerá este último." ou seja, as Licitantes que não colocaram descrições Detalhadas em sua Propostas de Preços Iniciais serão DESCLASSIFICADAS!
Sistema	01/04/2024 às 09:32:51	Senhores Licitantes, observem seus preços, tendo em vista que a Licitante DEVERÁ Prestar de acordo com as especificações e condições descritas neste EDITAL e nos seus ANEXOS, em especial o Termo de Referência constante do ANEXO
Sistema	01/04/2024 às 09:34:32	Senhores Fornecedores, informamos que estamos averiguando os documentos enviados. Solicito que permaneçam conectados.
Sistema	01/04/2024 às 10:44:53	Senhores Fornecedores, informamos que estamos averiguando os documentos enviados. Solicito que permaneçam conectados.
Sistema	01/04/2024 às 11:14:25	Senhores Fornecedores, tendo em vista a discrepância entre os itens dipostos na proposta apresentada pelo Fornecedor F & R SOLUCOES ADMINISTRATIVAS LTDA, CNPJ 36.330.093/0001-60, e o disposto ao longo do Termo de Referência a proposta deste será
Sistema	01/04/2024 às 11:15:08	Desta forma, seguiremos com o próximo colocado.
Sistema	01/04/2024 às 13:29:59	Tendo em vista a ausência de comunicação com o Fornecedor AFP INDUSTRIA DE MOVEIS SERVICOS E COMERCIO LTDA, CNPJ 28.265.790/0001-56, esse terá sua proposta desclassificada.
Sistema	01/04/2024 às 13:31:22	Diante disso senhores Fornecedores prosseguiremos com a Fase de Julgamento da PROPOSTA DE PREÇOS INICIAL Senhores Licitantes, seguindo a ordem de classificação do GRUPO 05
Sistema	01/04/2024 às 13:42:48	Diante disso senhores Fornecedores prosseguiremos com a Fase de Julgamento da PROPOSTA DE PREÇOS INICIAL Senhores Licitantes, seguindo a ordem de classificação do GRUPO 05
Sistema	01/04/2024 às 14:30:49	Senhores Fornecedores, seguiremos com a análise de PROPOSTA DE PREÇOS INICIAL para o GRUPO 06
Sistema	01/04/2024 às 16:04:09	Senhores Fornecedores, em virtude da impossibilidade de concessão do prazo previamente estabelecido em edital de duas horas para envio de proposta retificada, uma vez que o sistema encerra automaticamnte as 18:00, encerraremos por hoje e voltaremos amanhã, dia 02/04/2024 às 14:00 (horário de Brasília)
Sistema	01/04/2024 às 16:04:34	Agradeço à atenção de todos, e até breve.
Sistema	02/04/2024 às 14:00:53	Boa tarde Senhores Fornecedores, voltaremos com o julgamento do pregão 01/2024.
Sistema	02/04/2024 às 14:03:46	Em continuidade à Fase de Julgamento da PROPOSTA DE PREÇOS INICIAL Senhores Fornecedores, seguiremos para a análise das propostas apresentadas para o para o Grupo 06.
Sistema	02/04/2024 às 15:29:51	Senhores licitantes, solicito que aguardem conectados. Estamos analisando a documentação enviada
Sistema	02/04/2024 às 16:07:11	Senhores Fornecedores, foi solicitada a retificação da proposta apresentada pelo Fornecedor LAVARE SOLUCOES EM COMERCIO E SERVICOS LTDA, CNPJ 29.207.391/0001-00, entretanto esta não fora apresenta.
Sistema	02/04/2024 às 16:09:07	Ocorre que em consulta ao SICAF do Fornecedor em análise foram constatados fatores impeditivos no que tange à continuação da contratação em epígrafe. Desta forma, por não atender à Cláusula 6.1 do Edital em análise, a proposta será desclassificada.
Sistema	02/04/2024 às 16:10:09	Diante disso, prosseguiremos com a análise para os demais fornecedores.

## Eventos da compra

02/04/2024 17:17

9 de 29



Data/Hora	Descrição
20/03/2024 às 10:00:01	Abertura da sessão pública
20/03/2024 às 11:43:50	Início da etapa de julgamento de propostas

**Grupo 3**

Valor estimado:	R\$ 10.418,7098
Tratamento Diferenciado	Exclusividade ME/EPP (inciso I, art. 48, LC 123/2006)
Situação:	Aguardando adjudicação

Aceito e Habilitado por CPF \*\*\*.445.\*\*\*-6 - ANA GABRIELA DE OLIVEIRA BARRETO para SILVENINA UNIFORMES LTDA, CNPJ 18.386.337/0001-44, melhor lance: R\$ 8.758,8700

**Propostas do Grupo G3**

(D) Declarante MeEpp/Equiparada (Art. 3º da Lei Complementar nº 123, de 14 de dezembro de 2006)

Fornecedor	Valor ofertado	Situação
45.118.371/0001-00 - BC SANTOS COMERCIO E REPRESENTACOES LTDA Porte MeEpp/Equiparada: Sim (D)	R\$ 36.000,0000	Proposta desclassificada
Valor proposta: R\$ 36.000,0000      Valor negociado: Não informado		
18.386.337/0001-44 - SILVENINA UNIFORMES LTDA Porte MeEpp/Equiparada: Sim (D)	R\$ 8.758,8700	Fornecedor habilitado
Valor proposta: R\$ 10.420,7600      Valor negociado: Não informado		
46.287.656/0001-38 - NIPSE INDUSTRIA E COMERCIO LTDA Porte MeEpp/Equiparada: Sim (D)	R\$ 10.415,5500	-
Valor proposta: R\$ 10.415,5500      Valor negociado: Não informado		
28.265.790/0001-56 - AFP INDUSTRIA DE MOVEIS SERVICOS E COMERCIO LTDA Porte MeEpp/Equiparada: Sim (D)	R\$ 10.409,0000	-
Valor proposta: R\$ 10.409,0000      Valor negociado: Não informado		
06.043.786/0001-00 - RNL TRADE AND FACILITIES LTDA Porte MeEpp/Equiparada: Sim (D)	R\$ 10.939,6449	-
Valor proposta: R\$ 10.939,6449      Valor negociado: Não informado		
39.805.124/0001-80 - 39.805.124 RAFAEL LIMA DINIZ Porte MeEpp/Equiparada: Sim (D)	R\$ 10.058,0800	-
Valor proposta: R\$ 10.420,7600      Valor negociado: Não informado		
29.216.954/0001-18 - SOLUCOES NORTE ENGENHARIA, CONSTRUCOES E COMERCIO LTDA Porte MeEpp/Equiparada: Sim (D)	R\$ 20.158,0000	-
Valor proposta: R\$ 20.158,0000      Valor negociado: Não informado		
46.667.239/0001-10 - AS FURIOSAS LTDA Porte MeEpp/Equiparada: Sim (D)	R\$ 9.930,0000	-
Valor proposta: R\$ 9.930,0000      Valor negociado: Não informado		
36.330.093/0001-60 - F & R SOLUCOES ADMINISTRATIVAS LTDA Porte MeEpp/Equiparada: Sim (D)	R\$ 8.759,0000	-
Valor proposta: R\$ 176.110,0000      Valor negociado: Não informado		

Fornecedor	Valor ofertado	Situação
45.468.921/0001-11 - 45.468.921 GUILHERME HENRIQUE QUEIROZ MACIEL DE PAIVA Porte MeEpp/Equiparada: Sim (D)	R\$ 10.766,0000	-
Valor proposta: R\$ 10.766,0000	Valor negociado: Não informado	

### Mensagens do chat do Grupo G3

Responsável	Data/Hora	Mensagem
Sistema	20/03/2024 10:42:21	A abertura do item G3 para lances está agendada para daqui a 5 minutos. Mantenham-se conectados.
Sistema	20/03/2024 10:47:21	O item G3 foi aberto. Solicitamos o envio de lances.
Sistema	20/03/2024 10:57:53	O item G3 está encerrado.
Sistema para o participante 18.386.337/0001-44	25/03/2024 10:19:49	Sr. Fornecedor SILVENINA UNIFORMES LTDA, CNPJ 18.386.337/0001-44, você foi convocado para negociação de valor do item G3. Justificativa: O Fornecedor tem condições de ofertar um valor menor do ofertado para o Grupo 03?.
Sistema para o participante 18.386.337/0001-44	25/03/2024 10:26:42	Sr. Fornecedor SILVENINA UNIFORMES LTDA, CNPJ 18.386.337/0001-44, você foi convocado para enviar anexos para o item G3. Prazo para encerrar o envio: 12:26:00 do dia 25/03/2024. Justificativa: Envio da proposta retificada. Caso haja interesse em negociar o valor, favor inserir os novos valores na proposta em análise. .
pelo participante 18.386.337/0001-44	25/03/2024 11:11:09	O item G3 teve a negociação de valor encerrada pelo fornecedor SILVENINA UNIFORMES LTDA, CNPJ 18.386.337/0001-44. A negociação do item G3 foi recusada pelo fornecedor SILVENINA UNIFORMES LTDA, CNPJ 18.386.337/0001-44, mantendo R\$ 8.758,8700.
pelo participante 18.386.337/0001-44	25/03/2024 11:11:46	O item G3 teve a convocação para envio de anexos encerrada às 11:11:46 de 25/03/2024. 3 anexos foram enviados pelo fornecedor SILVENINA UNIFORMES LTDA, CNPJ 18.386.337/0001-44.
Sistema	25/03/2024 11:47:50	O item G3 está na etapa de julgamento de proposta no período de intenção de recursos, com acréscimo de 10 minutos a partir de agora - até 25/03/2024 11:57:50.
Sistema para o participante 18.386.337/0001-44	25/03/2024 14:49:11	Sr. Fornecedor SILVENINA UNIFORMES LTDA, CNPJ 18.386.337/0001-44, você foi convocado para enviar anexos para o item G3. Prazo para encerrar o envio: 15:30:00 do dia 25/03/2024. Justificativa: Envio das declarações solicitadas no item 7.2.6 do Edital em epígrafe, como critério de habilitação. .
Sistema para o participante 18.386.337/0001-44	25/03/2024 15:30:00	O item G3 teve a convocação para envio de anexos encerrada às 15:30:00 de 25/03/2024. Nenhum anexo foi enviado pelo fornecedor SILVENINA UNIFORMES LTDA, CNPJ 18.386.337/0001-44.
pelo participante 18.386.337/0001-44	25/03/2024 15:33:26	Prezado(a) boa tarde, por problemas de falta e picos de energia, muita chuva na região. Não estamos conseguindo anexar a declaração. Poderia nos conceder 30 minutos .
Sistema para o participante 18.386.337/0001-44	25/03/2024 15:34:07	Pedido aceito.
pelo participante 18.386.337/0001-44	25/03/2024 15:34:25	Estou enviando por meio do celular esta mensagem. Tentarei enviar o anexo.
Sistema para o participante 18.386.337/0001-44	25/03/2024 15:34:29	Sr. Fornecedor SILVENINA UNIFORMES LTDA, CNPJ 18.386.337/0001-44, você foi convocado para enviar anexos para o item G3. Prazo para encerrar o envio: 16:04:00 do dia 25/03/2024. Justificativa: Envio de documentação necessária. .
pelo participante 18.386.337/0001-44	25/03/2024 15:56:03	O item G3 teve a convocação para envio de anexos encerrada às 15:56:03 de 25/03/2024. 1 anexo foi enviado pelo fornecedor SILVENINA UNIFORMES LTDA, CNPJ 18.386.337/0001-44.
Sistema	25/03/2024 16:10:37	O item G3 está na etapa de habilitação de fornecedores no período de intenção de recursos, com acréscimo de 10 minutos a partir de agora - até 25/03/2024 16:20:37.

## Eventos do Grupo G3

Data/Hora	Descrição
20/03/2024 10:00:00	Fornecedor BC SANTOS COMERCIO E REPRESENTACOES LTDA teve a proposta desclassificada automaticamente pelo sistema. Motivo: A proposta foi desclassificada automaticamente pelo sistema porque existiam itens do grupo sem proposta.
20/03/2024 10:47:21	Item aberto para lances.
20/03/2024 10:57:51	Item com etapa aberta encerrada.
20/03/2024 10:57:53	Item encerrado para lances.
25/03/2024 10:19:49	Fornecedor SILVENINA UNIFORMES LTDA, CNPJ 18.386.337/0001-44 convocado para negociação de valor.
25/03/2024 10:26:42	Fornecedor SILVENINA UNIFORMES LTDA, CNPJ 18.386.337/0001-44 convocado para o envio de anexo. Prazo de encerramento: 25/03/2024 12:26:00. Motivo: Envio da proposta retificada. Caso haja interesse em negociar o valor, favor inserir os novos valores na proposta em análise. .
25/03/2024 11:11:09	Negociação encerrada. Fornecedor SILVENINA UNIFORMES LTDA, CNPJ 18.386.337/0001-44 manteve R\$ 8.758,8700.
25/03/2024 11:11:46	Fornecedor SILVENINA UNIFORMES LTDA, CNPJ 18.386.337/0001-44 finalizou o envio de anexo.
25/03/2024 11:47:50	Fornecedor SILVENINA UNIFORMES LTDA, CNPJ 18.386.337/0001-44 teve a proposta aceita, melhor lance: R\$ 8.758,8700. Motivo: A proposta apresentada encontra-se em conformidade com o descrito no Edital e Termo de Referência, e ainda o Fornecedor em questão encontra-se apto para a classificação. Não foram encontradas ocorrências impeditivas para o prosseguimento da licitação. .
25/03/2024 14:49:11	Fornecedor SILVENINA UNIFORMES LTDA, CNPJ 18.386.337/0001-44 convocado para o envio de anexo. Prazo de encerramento: 25/03/2024 15:30:00. Motivo: Envio das declarações solicitadas no item 7.2.6 do Edital em epígrafe, como critério de habilitação. .
25/03/2024 15:34:29	Fornecedor SILVENINA UNIFORMES LTDA, CNPJ 18.386.337/0001-44 convocado para o envio de anexo. Prazo de encerramento: 25/03/2024 16:04:00. Motivo: Envio de documentação necessária. .
25/03/2024 15:56:03	Fornecedor SILVENINA UNIFORMES LTDA, CNPJ 18.386.337/0001-44 finalizou o envio de anexo.
25/03/2024 16:10:37	Fornecedor SILVENINA UNIFORMES LTDA, CNPJ 18.386.337/0001-44 foi habilitado.
02/04/2024 17:17:28	Encerramento da sessão 1 de julgamento / habilitação.

**Item 8 do Grupo G3 - Tapete Banheiro**

Tapete Banheiro Material: 100% Algodão , Cor: Cores Variadas , Largura: 0,50 M, Comprimento: 0,80 M, Características Adicionais: Gramatura 600 G/M2

Valor estimado:	R\$ 199,4500	Critério de julgamento:	Menor Preço
Quantidade:	3	Unidade de fornecimento:	Unidade
Tratamento Diferenciado	Exclusividade ME/EPP (inciso I, art. 48, LC 123/2006)		
Situação:	Aguardando adjudicação		

Aceito e Habilitado por CPF \*\*\*.445.\*\*\*-6 - ANA GABRIELA DE OLIVEIRA BARRETO para SILVENINA UNIFORMES LTDA, CNPJ 18.386.337/0001-44, melhor lance: R\$ 166,4300

**Propostas do Item 8**

(D) Declarante MeEpp/Equiparada (Art. 3º da Lei Complementar nº 123, de 14 de dezembro de 2006)

Fornecedor	Valor ofertado	Situação
18.386.337/0001-44 - SILVENINA UNIFORMES LTDA Porte MeEpp/Equiparada: Sim (D)	R\$ 166,4300	Fornecedor habilitado
Marca/Fabricante: kacyumara Modelo/versão: kacyumara Valor proposta: R\$ 199,4500      Valor negociado: Não informado      Quantidade ofertada: 3		
36.330.093/0001-60 - F & R SOLUCOES ADMINISTRATIVAS LTDA Porte MeEpp/Equiparada: Sim (D)	R\$ 160,0000	-
Marca/Fabricante: SIMILAR Modelo/versão: SIMILAR Valor proposta: R\$ 10.000,0000      Valor negociado: Não informado      Quantidade ofertada: 3		
39.805.124/0001-80 - 39.805.124 RAFAEL LIMA DINIZ Porte MeEpp/Equiparada: Sim (D)	R\$ 188,1000	-
Marca/Fabricante: BUDDEMEYER Modelo/versão: elegance Valor proposta: R\$ 199,4500      Valor negociado: Não informado      Quantidade ofertada: 3		
28.265.790/0001-56 - AFP INDUSTRIA DE MOVEIS SERVICOS E COMERCIO LTDA Porte MeEpp/Equiparada: Sim (D)	R\$ 199,0000	-
Marca/Fabricante: AFP Modelo/versão: AFP Valor proposta: R\$ 199,0000      Valor negociado: Não informado      Quantidade ofertada: 3		
29.216.954/0001-18 - SOLUCOES NORTE ENGENHARIA, CONSTRUCOES E COMERCIO LTDA Porte MeEpp/Equiparada: Sim (D)	R\$ 397,0000	-
Marca/Fabricante: SIMILAR Modelo/versão: SIMILAR Valor proposta: R\$ 397,0000      Valor negociado: Não informado      Quantidade ofertada: 3		
06.043.786/0001-00 - RNL TRADE AND FACILITIES LTDA Porte MeEpp/Equiparada: Sim (D)	R\$ 209,4224	-
Marca/Fabricante: Tapete Banheiro Material: 100% Algodão , Cor: Core Modelo/versão: Tapete Banheiro Material: 100% Algodão , Cor: Core		

Fornecedor	Valor ofertado	Situação
06.043.786/0001-00 - RNL TRADE AND FACILITIES LTDA Porte MeEpp/Equiparada: Sim (D)	R\$ 209,4224	-
Marca/Fabricante:		
Valor proposta: R\$ 209,4224	Valor negociado: Não informado	Quantidade ofertada: 3
46.667.239/0001-10 - AS FURIOSAS LTDA Porte MeEpp/Equiparada: Sim (D)	R\$ 190,0000	-
Marca/Fabricante: teka		
Modelo/versão: TAPETE BANHEIRO		
Valor proposta: R\$ 190,0000	Valor negociado: Não informado	Quantidade ofertada: 3
45.468.921/0001-11 - 45.468.921 GUILHERME HENRIQUE QUEIROZ MACIEL DE PAIVA Porte MeEpp/Equiparada: Sim (D)	R\$ 200,0000	-
Marca/Fabricante: PORT		
Modelo/versão: PORT		
Valor proposta: R\$ 200,0000	Valor negociado: Não informado	Quantidade ofertada: 3
46.287.656/0001-38 - NIPSE INDUSTRIA E COMERCIO LTDA Porte MeEpp/Equiparada: Sim (D)	R\$ 199,4500	-
Marca/Fabricante: NIPSE		
Modelo/versão: TAPETE DE BANHEIRO		
Valor proposta: R\$ 199,4500	Valor negociado: Não informado	Quantidade ofertada: 3

### Lances do Item 8

Data/hora	Participante	Lance
20/03/2024 10:48:04	39.805.124/0001-80	R\$ 188,1000
20/03/2024 10:49:18	36.330.093/0001-60	R\$ 160,0000
20/03/2024 10:55:45	18.386.337/0001-44	R\$ 166,4300

**Item 9 do Grupo G3 - Almofada Assento / Encosto**

Almofada Assento / Encosto Tecido De Revestimento: 72% Algodão + 28% Poliéster , Dimensões: 50 X 50 CM, Enchimento: Fibra De Poliéster , Cor: Colorida , Características Adicionais: Impermeável, Anti-Fungo

Valor estimado: R\$ 132,2783 Critério de julgamento: Menor Preço  
 Quantidade: 6 Unidade de fornecimento: Unidade  
 Tratamento Diferenciado Exclusividade ME/EPP (inciso I, art. 48, LC 123/2006)  
 Situação: Aguardando adjudicação

Aceito e Habilitado por CPF \*\*\*.445.\*\*\*-6 - ANA GABRIELA DE OLIVEIRA BARRETO para SILVENINA UNIFORMES LTDA, CNPJ 18.386.337/0001-44, melhor lance: R\$ 124,9800

**Propostas do Item 9**

(D) Declarante MeEpp/Equiparada (Art. 3º da Lei Complementar nº 123, de 14 de dezembro de 2006)

Fornecedor	Valor ofertado	Situação
39.805.124/0001-80 - 39.805.124 RAFAEL LIMA DINIZ Porte MeEpp/Equiparada: Sim (D)	R\$ 128,7000	-
Marca/Fabricante: usufruto tricot Modelo/versão: dara Valor proposta: R\$ 132,6200 Valor negociado: Não informado Quantidade ofertada: 6		
18.386.337/0001-44 - SILVENINA UNIFORMES LTDA Porte MeEpp/Equiparada: Sim (D)	R\$ 124,9800	Fornecedor habilitado
Marca/Fabricante: kacyumara Modelo/versão: kacyumara Valor proposta: R\$ 132,6200 Valor negociado: Não informado Quantidade ofertada: 6		
36.330.093/0001-60 - F & R SOLUCOES ADMINISTRATIVAS LTDA Porte MeEpp/Equiparada: Sim (D)	R\$ 100,0000	-
Marca/Fabricante: SIMILAR Modelo/versão: SIMILAR Valor proposta: R\$ 10.000,0000 Valor negociado: Não informado Quantidade ofertada: 6		
29.216.954/0001-18 - SOLUCOES NORTE ENGENHARIA, CONSTRUCOES E COMERCIO LTDA Porte MeEpp/Equiparada: Sim (D)	R\$ 250,0000	-
Marca/Fabricante: SIMILAR Modelo/versão: SIMILAR Valor proposta: R\$ 250,0000 Valor negociado: Não informado Quantidade ofertada: 6		
46.667.239/0001-10 - AS FURIOSAS LTDA Porte MeEpp/Equiparada: Sim (D)	R\$ 130,0000	-
Marca/Fabricante: propria Modelo/versão: ALMOFADA ASSENTO / ENCOSTO Valor proposta: R\$ 130,0000 Valor negociado: Não informado Quantidade ofertada: 6		
46.287.656/0001-38 - NIPSE INDUSTRIA E COMERCIO LTDA Porte MeEpp/Equiparada: Sim (D)	R\$ 132,2000	-
Marca/Fabricante: NIPSE Modelo/versão: ALMOFADA Valor proposta: R\$ 132,2000 Valor negociado: Não informado Quantidade ofertada: 6		

Fornecedor	Valor ofertado	Situação
28.265.790/0001-56 - AFP INDUSTRIA DE MOVEIS SERVICOS E COMERCIO LTDA Porte MeEpp/Equiparada: Sim (D)	R\$ 132,0000	-
Marca/Fabricante: AFP Modelo/versão: AFP Valor proposta: R\$ 132,0000      Valor negociado: Não informado      Quantidade ofertada: 6		
45.468.921/0001-11 - 45.468.921 GUILHERME HENRIQUE QUEIROZ MACIEL DE PAIVA Porte MeEpp/Equiparada: Sim (D)	R\$ 134,0000	-
Marca/Fabricante: SOFT Modelo/versão: SOFT Valor proposta: R\$ 134,0000      Valor negociado: Não informado      Quantidade ofertada: 6		
06.043.786/0001-00 - RNL TRADE AND FACILITIES LTDA Porte MeEpp/Equiparada: Sim (D)	R\$ 138,8922	-
Marca/Fabricante: Almofada Assento / Encosto Tecido De Revestimento: Modelo/versão: Almofada Assento / Encosto Tecido De Revestimento: Valor proposta: R\$ 138,8922      Valor negociado: Não informado      Quantidade ofertada: 6		

### Lances do Item 9

Data/hora	Participante	Lance
20/03/2024 10:48:24	39.805.124/0001-80	R\$ 128,7000
20/03/2024 10:49:30	36.330.093/0001-60	R\$ 100,0000
20/03/2024 10:55:45	18.386.337/0001-44	R\$ 124,9800



**Item 10 do Grupo G3 - Jogo Cama**

Jogo Cama Material: 100% Algodão Egípcio , Tipo: Queen , Componentes: 1 Lençol Tipo Virol, 1 Lençol Com Elástico, 2 Fron , Cor: Branca

Valor estimado:	R\$ 1.099,0000	Critério de julgamento:	Menor Preço
Quantidade:	2	Unidade de fornecimento:	Unidade
Tratamento Diferenciado	Exclusividade ME/EPP (inciso I, art. 48, LC 123/2006)		
Situação:	Aguardando adjudicação		

Aceito e Habilitado por CPF \*\*\*.445.\*\*\*-6 - ANA GABRIELA DE OLIVEIRA BARRETO para SILVENINA UNIFORMES LTDA, CNPJ 18.386.337/0001-44, melhor lance: R\$ 802,7600

**Propostas do Item 10**

(D) Declarante MeEpp/Equiparada (Art. 3º da Lei Complementar nº 123, de 14 de dezembro de 2006)

Fornecedor	Valor ofertado	Situação
36.330.093/0001-60 - F & R SOLUCOES ADMINISTRATIVAS LTDA Porte MeEpp/Equiparada: Sim (D)	R\$ 990,0000	-
Marca/Fabricante: SIMILAR Modelo/versão: SIMILAR Valor proposta: R\$ 10.000,0000      Valor negociado: Não informado      Quantidade ofertada: 2		
18.386.337/0001-44 - SILVENINA UNIFORMES LTDA Porte MeEpp/Equiparada: Sim (D)	R\$ 802,7600	Fornecedor habilitado
Marca/Fabricante: kacyumara Modelo/versão: kacyumara Valor proposta: R\$ 1.099,0000      Valor negociado: Não informado      Quantidade ofertada: 2		
46.287.656/0001-38 - NIPSE INDUSTRIA E COMERCIO LTDA Porte MeEpp/Equiparada: Sim (D)	R\$ 1.099,0000	-
Marca/Fabricante: NIPSE Modelo/versão: JOGO DE CAMA Valor proposta: R\$ 1.099,0000      Valor negociado: Não informado      Quantidade ofertada: 2		
29.216.954/0001-18 - SOLUCOES NORTE ENGENHARIA, CONSTRUCOES E COMERCIO LTDA Porte MeEpp/Equiparada: Sim (D)	R\$ 1.997,0000	-
Marca/Fabricante: SIMILAR Modelo/versão: SIMILAR Valor proposta: R\$ 1.997,0000      Valor negociado: Não informado      Quantidade ofertada: 2		
46.667.239/0001-10 - AS FURIOSAS LTDA Porte MeEpp/Equiparada: Sim (D)	R\$ 1.000,0000	-
Marca/Fabricante: propria Modelo/versão: JOGO CAMA Valor proposta: R\$ 1.000,0000      Valor negociado: Não informado      Quantidade ofertada: 2		
45.468.921/0001-11 - 45.468.921 GUILHERME HENRIQUE QUEIROZ MACIEL DE PAIVA Porte MeEpp/Equiparada: Sim (D)	R\$ 1.100,0000	-
Marca/Fabricante: PLUMA Modelo/versão: PLUMA		

Fornecedor	Valor ofertado	Situação
45.468.921/0001-11 - 45.468.921 GUILHERME HENRIQUE QUEIROZ MACIEL DE PAIVA Porte MeEpp/Equiparada: Sim (D)	R\$ 1.100,0000	-
Marca/Fabricante: Valor proposta: R\$ 1.100,0000 Valor negociado: Não informado Quantidade ofertada: 2		
45.118.371/0001-00 - BC SANTOS COMERCIO E REPRESENTACOES LTDA Porte MeEpp/Equiparada: Sim (D)	R\$ 4.000,0000	Proposta desclassificada
Marca/Fabricante: bc Modelo/versão: tradicional Valor proposta: R\$ 4.000,0000 Valor negociado: Não informado Quantidade ofertada: 2		
06.043.786/0001-00 - RNL TRADE AND FACILITIES LTDA Porte MeEpp/Equiparada: Sim (D)	R\$ 1.153,9500	-
Marca/Fabricante: Jogo Cama Material: 100% Algodão Egípcio , Tipo: Modelo/versão: Jogo Cama Material: 100% Algodão Egípcio , Tipo: Valor proposta: R\$ 1.153,9500 Valor negociado: Não informado Quantidade ofertada: 2		
28.265.790/0001-56 - AFP INDUSTRIA DE MOVEIS SERVICOS E COMERCIO LTDA Porte MeEpp/Equiparada: Sim (D)	R\$ 1.099,0000	-
Marca/Fabricante: AFP Modelo/versão: AFP Valor proposta: R\$ 1.099,0000 Valor negociado: Não informado Quantidade ofertada: 2		
39.805.124/0001-80 - 39.805.124 RAFAEL LIMA DINIZ Porte MeEpp/Equiparada: Sim (D)	R\$ 1.099,0000	-
Marca/Fabricante: BUDDEMEYER Modelo/versão: stripes Valor proposta: R\$ 1.099,0000 Valor negociado: Não informado Quantidade ofertada: 2		

### Lances do Item 10

Data/hora	Participante	Lance
20/03/2024 10:50:13	36.330.093/0001-60	R\$ 990,0000
20/03/2024 10:55:45	18.386.337/0001-44	R\$ 802,7600

**Item 11 do Grupo G3 - Colcha Cama**

Colcha Cama Tipo: Colcha / Cobre Leito , Material: 100% Algodão Egípcio , Medidas Mínimas (C X L): 2,60 X 2,40 M, Cor: Branco , Quantidade De Fios: Acima De 300 Fios

Valor estimado:	R\$ 1.454,7000	Critério de julgamento:	Menor Preço
Quantidade:	2	Unidade de fornecimento:	Unidade
Tratamento Diferenciado	Exclusividade ME/EPP (inciso I, art. 48, LC 123/2006)		
Situação:	Aguardando adjudicação		

Aceito e Habilitado por CPF \*\*\*.445.\*\*\*-6 - ANA GABRIELA DE OLIVEIRA BARRETO para SILVENINA UNIFORMES LTDA, CNPJ 18.386.337/0001-44, melhor lance: R\$ 1.065,8200

**Propostas do Item 11**

(D) Declarante MeEpp/Equiparada (Art. 3º da Lei Complementar nº 123, de 14 de dezembro de 2006)

Fornecedor	Valor ofertado	Situação
36.330.093/0001-60 - F & R SOLUCOES ADMINISTRATIVAS LTDA Porte MeEpp/Equiparada: Sim (D)	R\$ 1.300,0000	-
Marca/Fabricante: SIMILAR Modelo/versão: SIMILAR Valor proposta: R\$ 10.000,0000      Valor negociado: Não informado      Quantidade ofertada: 2		
18.386.337/0001-44 - SILVENINA UNIFORMES LTDA Porte MeEpp/Equiparada: Sim (D)	R\$ 1.065,8200	Fornecedor habilitado
Marca/Fabricante: kacyumara Modelo/versão: kacyumara Valor proposta: R\$ 1.454,7000      Valor negociado: Não informado      Quantidade ofertada: 2		
39.805.124/0001-80 - 39.805.124 RAFAEL LIMA DINIZ Porte MeEpp/Equiparada: Sim (D)	R\$ 1.386,0000	-
Marca/Fabricante: BUDDEMEYER Modelo/versão: damask Valor proposta: R\$ 1.454,7000      Valor negociado: Não informado      Quantidade ofertada: 2		
06.043.786/0001-00 - RNL TRADE AND FACILITIES LTDA Porte MeEpp/Equiparada: Sim (D)	R\$ 1.527,4350	-
Marca/Fabricante: Colcha Cama Tipo: Colcha / Cobre Leito , Material: Modelo/versão: Colcha Cama Tipo: Colcha / Cobre Leito , Material: Valor proposta: R\$ 1.527,4350      Valor negociado: Não informado      Quantidade ofertada: 2		
46.667.239/0001-10 - AS FURIOSAS LTDA Porte MeEpp/Equiparada: Sim (D)	R\$ 1.400,0000	-
Marca/Fabricante: propria Modelo/versão: COLCHA CAMA Valor proposta: R\$ 1.400,0000      Valor negociado: Não informado      Quantidade ofertada: 2		
29.216.954/0001-18 - SOLUCOES NORTE ENGENHARIA, CONSTRUCOES E COMERCIO LTDA Porte MeEpp/Equiparada: Sim (D)	R\$ 2.997,0000	-
Marca/Fabricante: SIMILAR Modelo/versão: SIMILAR Valor proposta: R\$ 2.997,0000      Valor negociado: Não informado      Quantidade ofertada: 2		

Fornecedor	Valor ofertado	Situação
45.118.371/0001-00 - BC SANTOS COMERCIO E REPRESENTACOES LTDA Porte MeEpp/Equiparada: Sim (D)	R\$ 4.000,0000	Proposta desclassificada
Marca/Fabricante: bc Modelo/versão: tradicional Valor proposta: R\$ 4.000,0000	Valor negociado: Não informado	Quantidade ofertada: 2
46.287.656/0001-38 - NIPSE INDUSTRIA E COMERCIO LTDA Porte MeEpp/Equiparada: Sim (D)	R\$ 1.454,0000	-
Marca/Fabricante: NIPSE Modelo/versão: COLCHA DE CAMA Valor proposta: R\$ 1.454,0000	Valor negociado: Não informado	Quantidade ofertada: 2
28.265.790/0001-56 - AFP INDUSTRIA DE MOVEIS SERVICOS E COMERCIO LTDA Porte MeEpp/Equiparada: Sim (D)	R\$ 1.454,0000	-
Marca/Fabricante: AFP Modelo/versão: AFP Valor proposta: R\$ 1.454,0000	Valor negociado: Não informado	Quantidade ofertada: 2
45.468.921/0001-11 - 45.468.921 GUILHERME HENRIQUE QUEIROZ MACIEL DE PAIVA Porte MeEpp/Equiparada: Sim (D)	R\$ 1.599,0000	-
Marca/Fabricante: trussard Modelo/versão: trusard Valor proposta: R\$ 1.599,0000	Valor negociado: Não informado	Quantidade ofertada: 2

### Lances do Item 11

Data/hora	Participante	Lance
20/03/2024 10:49:10	39.805.124/0001-80	R\$ 1.386,0000
20/03/2024 10:50:26	36.330.093/0001-60	R\$ 1.300,0000
20/03/2024 10:55:45	18.386.337/0001-44	R\$ 1.065,8200

**Item 12 do Grupo G3 - Utensílio Doméstico**

Utensílio Doméstico Material: Poliéster E Algodão , Tipo: Saia Cama Box , Dimensões: 30 X 190 X 140 CM, Cor: Branca

Valor estimado:	R\$ 291,7900	Critério de julgamento:	Menor Preço
Quantidade:	2	Unidade de fornecimento:	Unidade
Tratamento Diferenciado	Exclusividade ME/EPP (inciso I, art. 48, LC 123/2006)		
Situação:	Aguardando adjudicação		

Aceito e Habilitado por CPF \*\*\*.445.\*\*\*-6 - ANA GABRIELA DE OLIVEIRA BARRETO para SILVENINA UNIFORMES LTDA, CNPJ 18.386.337/0001-44, melhor lance: R\$ 235,8900

**Propostas do Item 12**

(D) Declarante MeEpp/Equiparada (Art. 3ª da Lei Complementar nº 123, de 14 de dezembro de 2006)

Fornecedor	Valor ofertado	Situação
18.386.337/0001-44 - SILVENINA UNIFORMES LTDA Porte MeEpp/Equiparada: Sim (D)	R\$ 235,8900	Fornecedor habilitado
Marca/Fabricante: kacyumara Modelo/versão: kacyumara Valor proposta: R\$ 291,7900      Valor negociado: Não informado      Quantidade ofertada: 2		
36.330.093/0001-60 - F & R SOLUCOES ADMINISTRATIVAS LTDA Porte MeEpp/Equiparada: Sim (D)	R\$ 200,0000	-
Marca/Fabricante: SIMILAR Modelo/versão: SIMILAR Valor proposta: R\$ 10.000,0000      Valor negociado: Não informado      Quantidade ofertada: 2		
28.265.790/0001-56 - AFP INDUSTRIA DE MOVEIS SERVICOS E COMERCIO LTDA Porte MeEpp/Equiparada: Sim (D)	R\$ 291,0000	-
Marca/Fabricante: AFP Modelo/versão: AFP Valor proposta: R\$ 291,0000      Valor negociado: Não informado      Quantidade ofertada: 2		
46.287.656/0001-38 - NIPSE INDUSTRIA E COMERCIO LTDA Porte MeEpp/Equiparada: Sim (D)	R\$ 291,7000	-
Marca/Fabricante: NIPSE Modelo/versão: SAIA DE CAMA BOX Valor proposta: R\$ 291,7000      Valor negociado: Não informado      Quantidade ofertada: 2		
06.043.786/0001-00 - RNL TRADE AND FACILITIES LTDA Porte MeEpp/Equiparada: Sim (D)	R\$ 306,3795	-
Marca/Fabricante: Utensílio Doméstico Material: Poliéster E Algodão Modelo/versão: Utensílio Doméstico Material: Poliéster E Algodão Valor proposta: R\$ 306,3795      Valor negociado: Não informado      Quantidade ofertada: 2		
39.805.124/0001-80 - 39.805.124 RAFAEL LIMA DINIZ Porte MeEpp/Equiparada: Sim (D)	R\$ 291,7900	-
Marca/Fabricante: BUDDEMEYER Modelo/versão: vision Valor proposta: R\$ 291,7900      Valor negociado: Não informado      Quantidade ofertada: 2		

Fornecedor	Valor ofertado	Situação
29.216.954/0001-18 - SOLUCOES NORTE ENGENHARIA, CONSTRUCOES E COMERCIO LTDA Porte MeEpp/Equiparada: Sim (D)	R\$ 597,0000	-
Marca/Fabricante: SIMILAR Modelo/versão: SIMILAR Valor proposta: R\$ 597,0000      Valor negociado: Não informado      Quantidade ofertada: 2		
45.468.921/0001-11 - 45.468.921 GUILHERME HENRIQUE QUEIROZ MACIEL DE PAIVA Porte MeEpp/Equiparada: Sim (D)	R\$ 300,0000	-
Marca/Fabricante: soft Modelo/versão: soft Valor proposta: R\$ 300,0000      Valor negociado: Não informado      Quantidade ofertada: 2		
46.667.239/0001-10 - AS FURIOSAS LTDA Porte MeEpp/Equiparada: Sim (D)	R\$ 290,0000	-
Marca/Fabricante: propria Modelo/versão: UTENSÍLIO DOMÉSTICO Valor proposta: R\$ 290,0000      Valor negociado: Não informado      Quantidade ofertada: 2		

### Lances do Item 12

Data/hora	Participante	Lance
20/03/2024 10:50:44	36.330.093/0001-60	R\$ 200,0000
20/03/2024 10:55:45	18.386.337/0001-44	R\$ 235,8900

**Item 13 do Grupo G3 - Colcha Cama**

Colcha Cama Tipo: Manta , Material: Fibra Mista E Resíduos , Medidas Mínimas (C X L): 1,40 M X 1,90 M, Cor: Com Cor

Valor estimado:	R\$ 313,9100	Critério de julgamento:	Menor Preço
Quantidade:	3	Unidade de fornecimento:	Unidade
Tratamento Diferenciado	Exclusividade ME/EPP (inciso I, art. 48, LC 123/2006)		
Situação:	Aguardando adjudicação		

Aceito e Habilitado por CPF \*\*\*.445.\*\*\*-6 - ANA GABRIELA DE OLIVEIRA BARRETO para SILVENINA UNIFORMES LTDA, CNPJ 18.386.337/0001-44, melhor lance: R\$ 302,2600

**Propostas do Item 13****(D)** Declarante MeEpp/Equiparada (Art. 3ª da Lei Complementar nº 123, de 14 de dezembro de 2006)

Fornecedor	Valor ofertado	Situação
39.805.124/0001-80 - 39.805.124 RAFAEL LIMA DINIZ Porte MeEpp/Equiparada: Sim <b>(D)</b>	R\$ 297,0000	-
Marca/Fabricante: usufruto Modelo/versão: tricot Valor proposta: R\$ 313,9100      Valor negociado: Não informado      Quantidade ofertada: 3		
36.330.093/0001-60 - F & R SOLUCOES ADMINISTRATIVAS LTDA Porte MeEpp/Equiparada: Sim <b>(D)</b>	R\$ 200,0000	-
Marca/Fabricante: SIMILAR Modelo/versão: SIMILAR Valor proposta: R\$ 4.000,0000      Valor negociado: Não informado      Quantidade ofertada: 3		
18.386.337/0001-44 - SILVENINA UNIFORMES LTDA Porte MeEpp/Equiparada: Sim <b>(D)</b>	R\$ 302,2600	Fornecedor habilitado
Marca/Fabricante: kacyumara Modelo/versão: kacyumara Valor proposta: R\$ 313,9100      Valor negociado: Não informado      Quantidade ofertada: 3		
46.667.239/0001-10 - AS FURIOSAS LTDA Porte MeEpp/Equiparada: Sim <b>(D)</b>	R\$ 300,0000	-
Marca/Fabricante: propria Modelo/versão: COLCHA CAMA Valor proposta: R\$ 300,0000      Valor negociado: Não informado      Quantidade ofertada: 3		
06.043.786/0001-00 - RNL TRADE AND FACILITIES LTDA Porte MeEpp/Equiparada: Sim <b>(D)</b>	R\$ 329,6055	-
Marca/Fabricante: Colcha Cama Tipo: Manta , Material: Fibra Mista E Modelo/versão: Colcha Cama Tipo: Manta , Material: Fibra Mista E Valor proposta: R\$ 329,6055      Valor negociado: Não informado      Quantidade ofertada: 3		
45.468.921/0001-11 - 45.468.921 GUILHERME HENRIQUE QUEIROZ MACIEL DE PAIVA Porte MeEpp/Equiparada: Sim <b>(D)</b>	R\$ 315,0000	-
Marca/Fabricante: soft Modelo/versão: soft Valor proposta: R\$ 315,0000      Valor negociado: Não informado      Quantidade ofertada: 3		

Fornecedor	Valor ofertado	Situação
28.265.790/0001-56 - AFP INDUSTRIA DE MOVEIS SERVICOS E COMERCIO LTDA Porte MeEpp/Equiparada: Sim (D)	R\$ 313,0000	-
Marca/Fabricante: AFP Modelo/versão: AFP Valor proposta: R\$ 313,0000      Valor negociado: Não informado      Quantidade ofertada: 3		
45.118.371/0001-00 - BC SANTOS COMERCIO E REPRESENTACOES LTDA Porte MeEpp/Equiparada: Sim (D)	R\$ 4.000,0000	Proposta desclassificada
Marca/Fabricante: bc Modelo/versão: tradicional Valor proposta: R\$ 4.000,0000      Valor negociado: Não informado      Quantidade ofertada: 3		
46.287.656/0001-38 - NIPSE INDUSTRIA E COMERCIO LTDA Porte MeEpp/Equiparada: Sim (D)	R\$ 313,9000	-
Marca/Fabricante: NIPSE Modelo/versão: COLCHA DE CAMA Valor proposta: R\$ 313,9000      Valor negociado: Não informado      Quantidade ofertada: 3		
29.216.954/0001-18 - SOLUCOES NORTE ENGENHARIA, CONSTRUCOES E COMERCIO LTDA Porte MeEpp/Equiparada: Sim (D)	R\$ 597,0000	-
Marca/Fabricante: SIMILAR Modelo/versão: SIMILAR Valor proposta: R\$ 597,0000      Valor negociado: Não informado      Quantidade ofertada: 3		

### Lances do Item 13

Data/hora	Participante	Lance
20/03/2024 10:49:32	39.805.124/0001-80	R\$ 297,0000
20/03/2024 10:50:57	36.330.093/0001-60	R\$ 200,0000
20/03/2024 10:55:50	18.386.337/0001-44	R\$ 302,2600



**Item 14 do Grupo G3 - Jogo Cama**

Jogo Cama Material: 100% Algodão Egípcio , Tipo: Casal , Componentes: Lençol E Fronha , Cor: Branca

Valor estimado:	R\$ 1.019,5000	Critério de julgamento:	Menor Preço
Quantidade:	1	Unidade de fornecimento:	Unidade
Tratamento Diferenciado	Exclusividade ME/EPP (inciso I, art. 48, LC 123/2006)		
Situação:	Aguardando adjudicação		

Aceito e Habilitado por CPF \*\*\*.445.\*\*\*-6 - ANA GABRIELA DE OLIVEIRA BARRETO para SILVENINA UNIFORMES LTDA, CNPJ 18.386.337/0001-44, melhor lance: R\$ 1.019,5000

**Propostas do Item 14****(D)** Declarante MeEpp/Equiparada (Art. 3ª da Lei Complementar nº 123, de 14 de dezembro de 2006)

Fornecedor	Valor ofertado	Situação
36.330.093/0001-60 - F & R SOLUCOES ADMINISTRATIVAS LTDA Porte MeEpp/Equiparada: Sim <b>(D)</b>	R\$ 899,0000	-
Marca/Fabricante: SIMILAR Modelo/versão: SIMILAR Valor proposta: R\$ 4.110,0000      Valor negociado: Não informado      Quantidade ofertada: 1		
39.805.124/0001-80 - 39.805.124 RAFAEL LIMA DINIZ Porte MeEpp/Equiparada: Sim <b>(D)</b>	R\$ 990,0000	-
Marca/Fabricante: BUDDEMEYER Modelo/versão: stripes Valor proposta: R\$ 1.019,5000      Valor negociado: Não informado      Quantidade ofertada: 1		
28.265.790/0001-56 - AFP INDUSTRIA DE MOVEIS SERVICOS E COMERCIO LTDA Porte MeEpp/Equiparada: Sim <b>(D)</b>	R\$ 1.019,0000	-
Marca/Fabricante: AFP Modelo/versão: AFP Valor proposta: R\$ 1.019,0000      Valor negociado: Não informado      Quantidade ofertada: 1		
46.667.239/0001-10 - AS FURIOSAS LTDA Porte MeEpp/Equiparada: Sim <b>(D)</b>	R\$ 1.000,0000	-
Marca/Fabricante: propria Modelo/versão: JOGO CAMA Valor proposta: R\$ 1.000,0000      Valor negociado: Não informado      Quantidade ofertada: 1		
18.386.337/0001-44 - SILVENINA UNIFORMES LTDA Porte MeEpp/Equiparada: Sim <b>(D)</b>	R\$ 1.019,5000	Fornecedor habilitado
Marca/Fabricante: kacyumara Modelo/versão: kacyumara Valor proposta: R\$ 1.019,5000      Valor negociado: Não informado      Quantidade ofertada: 1		
45.118.371/0001-00 - BC SANTOS COMERCIO E REPRESENTACOES LTDA Porte MeEpp/Equiparada: Sim <b>(D)</b>	R\$ 4.000,0000	Proposta desclassificada
Marca/Fabricante: bc Modelo/versão: tradicional		

Fornecedor	Valor ofertado	Situação
45.118.371/0001-00 - BC SANTOS COMERCIO E REPRESENTACOES LTDA Porte MeEpp/Equiparada: Sim (D)	R\$ 4.000,0000	Proposta desclassificada
Marca/Fabricante: Valor proposta: R\$ 4.000,0000 Valor negociado: Não informado Quantidade ofertada: 1		
29.216.954/0001-18 - SOLUCOES NORTE ENGENHARIA, CONSTRUCOES E COMERCIO LTDA Porte MeEpp/Equiparada: Sim (D)	R\$ 1.997,0000	-
Marca/Fabricante: SIMILAR Modelo/versão: SIMILAR Valor proposta: R\$ 1.997,0000 Valor negociado: Não informado Quantidade ofertada: 1		
46.287.656/0001-38 - NIPSE INDUSTRIA E COMERCIO LTDA Porte MeEpp/Equiparada: Sim (D)	R\$ 1.019,5000	-
Marca/Fabricante: NIPSE Modelo/versão: JOGO DE CAMA Valor proposta: R\$ 1.019,5000 Valor negociado: Não informado Quantidade ofertada: 1		
45.468.921/0001-11 - 45.468.921 GUILHERME HENRIQUE QUEIROZ MACIEL DE PAIVA Porte MeEpp/Equiparada: Sim (D)	R\$ 1.019,0000	-
Marca/Fabricante: trussati Modelo/versão: trussatu Valor proposta: R\$ 1.019,0000 Valor negociado: Não informado Quantidade ofertada: 1		
06.043.786/0001-00 - RNL TRADE AND FACILITIES LTDA Porte MeEpp/Equiparada: Sim (D)	R\$ 1.070,4750	-
Marca/Fabricante: Jogo Cama Material: 100% Algodão Egípcio , Tipo: Modelo/versão: Jogo Cama Material: 100% Algodão Egípcio , Tipo: Valor proposta: R\$ 1.070,4750 Valor negociado: Não informado Quantidade ofertada: 1		

### Lances do Item 14

Data/hora	Participante	Lance
20/03/2024 10:49:57	39.805.124/0001-80	R\$ 990,0000
20/03/2024 10:51:08	36.330.093/0001-60	R\$ 899,0000

**Item 15 do Grupo G3 - Colcha Cama**

Colcha Cama Tipo: Colcha / Cobre Leito , Material: Piquet 100% Algodão , Medidas Mínimas (C X L): 2,20 X 1,40 M, Cor: Branco

Valor estimado:	R\$ 1.374,4800	Critério de julgamento:	Menor Preço
Quantidade:	1	Unidade de fornecimento:	Unidade
Tratamento Diferenciado	Exclusividade ME/EPP (inciso I, art. 48, LC 123/2006)		
Situação:	Aguardando adjudicação		

Aceito e Habilitado por CPF \*\*\*.445.\*\*\*-6 - ANA GABRIELA DE OLIVEIRA BARRETO para SILVENINA UNIFORMES LTDA, CNPJ 18.386.337/0001-44, melhor lance: R\$ 1.374,4800

**Propostas do Item 15****(D)** Declarante MeEpp/Equiparada (Art. 3ª da Lei Complementar nº 123, de 14 de dezembro de 2006)

Fornecedor	Valor ofertado	Situação
36.330.093/0001-60 - F & R SOLUCOES ADMINISTRATIVAS LTDA Porte MeEpp/Equiparada: Sim <b>(D)</b>	R\$ 1.200,0000	-
Marca/Fabricante: SIMILAR Modelo/versão: SIMILAR Valor proposta: R\$ 10.000,0000      Valor negociado: Não informado      Quantidade ofertada: 1		
39.805.124/0001-80 - 39.805.124 RAFAEL LIMA DINIZ Porte MeEpp/Equiparada: Sim <b>(D)</b>	R\$ 1.287,0000	-
Marca/Fabricante: BUDDEMEYER Modelo/versão: vision Valor proposta: R\$ 1.374,4800      Valor negociado: Não informado      Quantidade ofertada: 1		
18.386.337/0001-44 - SILVENINA UNIFORMES LTDA Porte MeEpp/Equiparada: Sim <b>(D)</b>	R\$ 1.374,4800	Fornecedor habilitado
Marca/Fabricante: kacyumara Modelo/versão: kacyumara Valor proposta: R\$ 1.374,4800      Valor negociado: Não informado      Quantidade ofertada: 1		
45.118.371/0001-00 - BC SANTOS COMERCIO E REPRESENTACOES LTDA Porte MeEpp/Equiparada: Sim <b>(D)</b>	R\$ 4.000,0000	Proposta desclassificada
Marca/Fabricante: bc Modelo/versão: tradicional Valor proposta: R\$ 4.000,0000      Valor negociado: Não informado      Quantidade ofertada: 1		
29.216.954/0001-18 - SOLUCOES NORTE ENGENHARIA, CONSTRUCOES E COMERCIO LTDA Porte MeEpp/Equiparada: Sim <b>(D)</b>	R\$ 2.497,0000	-
Marca/Fabricante: SIMILAR Modelo/versão: SIMILAR Valor proposta: R\$ 2.497,0000      Valor negociado: Não informado      Quantidade ofertada: 1		
45.468.921/0001-11 - 45.468.921 GUILHERME HENRIQUE QUEIROZ MACIEL DE PAIVA Porte MeEpp/Equiparada: Sim <b>(D)</b>	R\$ 1.400,0000	-
Marca/Fabricante: trussati Modelo/versão: trussati		

Fornecedor	Valor ofertado	Situação
45.468.921/0001-11 - 45.468.921 GUILHERME HENRIQUE QUEIROZ MACIEL DE PAIVA Porte MeEpp/Equiparada: Sim (D)	R\$ 1.400,0000	-
Marca/Fabricante: Valor proposta: R\$ 1.400,0000      Valor negociado: Não informado      Quantidade ofertada: 1		
46.287.656/0001-38 - NIPSE INDUSTRIA E COMERCIO LTDA Porte MeEpp/Equiparada: Sim (D)	R\$ 1.373,4000	-
Marca/Fabricante: NIPSE Modelo/versão: COLCHA CAMA Valor proposta: R\$ 1.373,4000      Valor negociado: Não informado      Quantidade ofertada: 1		
06.043.786/0001-00 - RNL TRADE AND FACILITIES LTDA Porte MeEpp/Equiparada: Sim (D)	R\$ 1.443,2040	-
Marca/Fabricante: Colcha Cama Tipo: Colcha / Cobre Leito , Material: Modelo/versão: Colcha Cama Tipo: Colcha / Cobre Leito , Material: Valor proposta: R\$ 1.443,2040      Valor negociado: Não informado      Quantidade ofertada: 1		
28.265.790/0001-56 - AFP INDUSTRIA DE MOVEIS SERVICOS E COMERCIO LTDA Porte MeEpp/Equiparada: Sim (D)	R\$ 1.374,0000	-
Marca/Fabricante: AFP Modelo/versão: AFP Valor proposta: R\$ 1.374,0000      Valor negociado: Não informado      Quantidade ofertada: 1		
46.667.239/0001-10 - AS FURIOSAS LTDA Porte MeEpp/Equiparada: Sim (D)	R\$ 1.300,0000	-
Marca/Fabricante: propria Modelo/versão: COLCHA CAMA Valor proposta: R\$ 1.300,0000      Valor negociado: Não informado      Quantidade ofertada: 1		

### Lances do Item 15

Data/hora	Participante	Lance
20/03/2024 10:50:20	39.805.124/0001-80	R\$ 1.287,0000
20/03/2024 10:51:21	36.330.093/0001-60	R\$ 1.200,0000



AO

GABINETE DO VICE-GOVERNADOR

Ref: Pregão Eletrônico 90001/2024 – Proposta



Código UASG: 927721.

Razão Social	: F & R SOLUCOES ADMINISTRATIVAS LTDA
Nome Fantasia	: F & R SOLUÇÕES
CNPJ	: 36.330.093/0001-60
Inscrição Estadual	: 07965646/001-04
Endereço	: QNJ 48 CASA 50
Bairro	: TAGUATINGA NORTE
Cidade	: BRASILIA-DF
CEP:	: 72140-480
Telefone	: (61 9-9377-8123)
E-mail	: felixerochasolucoes@gmail.com
Dados Bancários	: Dados Bancários: Banco: Banco do Brasil S.A – Nº 001 – Agência : 2911-4 Conta Corrente: 111519-7

## 90001/2024 - 927721 - GABINETE DO VICE-GOVERNADOR

item	DESCRIÇÃO	QTD	MARCA	IMAGEM	VALOR UNITÁRIO	VALOR TOTAL
16	<b>Kit Acessórios Para Banheiro Preto Fosco 6 Peças MAX</b> Descrição: Desenvolvemos um kit de acessórios para banheiro que redefine o conceito de funcionalidade, durabilidade e estilo. Fabricado com os mais altos padrões de qualidade, nosso kit é projetado para elevar a experiência do seu banheiro a um novo nível de sofisticação e praticidade. Não deixe seu banheiro ser apenas funcional. Eleve-o a um espaço de luxo e conforto com nosso kit de acessórios para banheiro.	3	<b>METAL CROMO</b>		R\$ 161,00	R\$ 483,00
17	<b>Bandeja Retangular Hotel em Alumínio 53 x 40 Al. ABC</b> Características: Medida 40,0 x 2,0 x 53,0 cm Modelo Hotel	3	<b>ALUMÍNIO ABC</b>		R\$ 147,39	R\$ 442,17
18	<b>Docol Idea - Cabide Acessórios, Cromado</b> Descrição: O principal benefício dos acessórios para banheiro é a organização proporcionada por cada produto. Com cabides, por exemplo, você tem lugar para pôr suas roupas e toalhas de maneira muito mais organizada e em perfeita combinação com os metais que escolher para sua bancada. Especificações técnicas: Comprimento 14 centímetros, Largura 15,5 centímetros, Altura 4,7 centímetros, Fabricante Docol, Dimensões do	3	<b>DOCOL</b>		R\$ 230,00	R\$ 690,00



	<p><b>produto</b> 14 x 15,5 x 4,7 cm; 50 g, <b>Material</b> Ligas de cobre, plástico de engenharia e aço inox.</p>					
19	<p><b>Difusor de Aromas Aromatizante 270ML Amazônia Aromas Escolha nas Variações SOBRE O PRODUTO:</b></p> <p>O difusor de aromas concentra em sua embalagem 270 ml com vários aromas diferentes que fazem com que sua casa, escritório, automóvel, loja e qualquer outro tipo de ambiente mantenha o cheirinho de limpeza. Com fragrâncias duradouras amadeiradas, florais, frutais e cítricas que podem exalar o perfume no ambiente a qualquer hora do dia.</p> <p>O aromatizador de ambientes que utiliza varetas de bambu exala um aroma único e delicado deixando todo o ambiente perfumado. Uma fragrância que acalma, envolve e impressiona, tornando o ambiente inteiro ainda mais bonito e acolhedor.</p> <p><b>BENEFÍCIOS:</b></p> <ul style="list-style-type: none"> <li>- Exala o perfume por todo o ambiente</li> <li>- Ideal para todos os tipos de ambientes, como salas, quartos, banheiros, escritórios, entre outros.</li> <li>- Deixa a casa com um cheiro impecável</li> <li>- Decora o ambiente</li> </ul> <p style="text-align: center;"><b>AROMAS DISPONÍVEIS:</b></p> <p> <span style="color: #e91e63;">❁</span> Alecrim, <span style="color: #e91e63;">❁</span> Alfazema, <span style="color: #e91e63;">❁</span> Baby, <span style="color: #e91e63;">❁</span> Bambu Fresh, <span style="color: #e91e63;">❁</span> Erva Doce, <span style="color: #e91e63;">❁</span> Frutas Vermelhas, <span style="color: #e91e63;">❁</span> Lavanda Inglesa, <span style="color: #e91e63;">❁</span> Melancia, <span style="color: #e91e63;">❁</span> Morango com Champagne, <span style="color: #e91e63;">❁</span> Provence, <span style="color: #e91e63;">❁</span> Zafira         </p>	3	<b>AMAZÔNIA AROMAS</b>		<b>R\$ 100,00</b>	<b>R\$ 300,00</b>
20	<p><b>Ducha Higiénica 1/4 Volta Luxo Prata Gatilho Inoxidável 304 - Brinovar</b> Descrição: Ducha Higienica Luxo Aco Inox Escovado Aacionamento 1/4 De Volta, Com um design moderno e inovador esse produto vem mostrar que é possível sim juntar resistencia com elegancia. Acabamento Moderno Escovado - Conforto e rapidez ao abrir e fechar sua Ducha Higienica com mecanismo 1/4 de volta . - Oferece acionamento ultra rápido leve e macio. - Perfeita vedacao impossibilitando qualquer vazamento. - Controle de pressao no gatilho Especificacoes: - Temperatura maxima</p>	5	<b>BRINOVAR</b>		<b>R\$ 300,00</b>	<b>R\$ 1.500,00</b>



	<p>ate 45 - Pressao Maxima ate 15 M.C.A. - Bitola de entrada de agua: 1/2" polegada - Utilizacao: Banheiro ou Salão de Beleza - Material da Mangueira: Malha Inoxidavel - Material do Gatilho: Aco Inoxidavel 304 - Material do Registro: Aco Inoxidavel 304 - Material do Suporte de fixacao: Plastico - Comprimento da Mangueira: 150 Centimetros - Mecanismo de : 1/4" de volta Itens Inclusos: - Ducha Higienica - Suporte de Parede para Ducha - Mangueira Flexivel Cromada de 1.5m</p>					
21	<p><b>Zagonel Ducha Eletrônica Moment 7500W 220V Branco</b> <i>Sobre este item</i>  Ótima Vazão de Água para o seu Banho.  Regulagem da Temperatura ao Alcance das Mãos.  Instalação Rápida e Econômica - Sem Cano.  Fácil troca de resistência.  Acabamento Clean.  Pronto para o uso.  Acionamento com baixa pressão d'água (1 m.c.a.).  Compatível com sistema de proteção DR.  Compatível com sistema solar e a gás.  Sistema de proteção contra choque.  Fabricado no Brasil Descrição: Marca Zagonel  Forma Redondo  Tipo de configuração Chuva  Cor Branco  Dimensões do produto 35C x 18,2L centímetros</p>	4	<b>ZAGONEL</b>		R\$ 350,00	R\$ 1.400,00
<b>VALOR TOTAL</b>					<b>R\$ 4.815,17</b>	

Valor total por extenso: 4.815,17 (QUATRO MIL, OTOCENTOS E QUINZE REAIS E DEZESSETE CENTAVOS).

Prazo de Validade da Proposta: 60 (SESSENTA) dias.

Prazo de Entrega: 30 (TRINTA DIAS) corridos contados a partir do recebimento da nota de empenho.

- Declaramos que nos preços estão inclusos todos os custos e despesas, tais como e sem se limitar a: custos diretos e indiretos, tributos incidentes, taxas de administração, materiais, serviços e encargos sociais.
- Declaramos que não há nos quadros desta empresa licitante, servidor ou dirigente de órgão ou entidade contratante ou responsável pela licitação (Art.9º, inciso III, da Lei 8.666/93).



- Declaramos aceitar todas as condições e exigências do órgão.
- Declaramos ser optante do regime Simples Nacional.

Atenciosamente,

Brasília – DF, 26 de Março de 2024

**F E R SOLUCOES  
ADMINISTRATIVAS  
LTDA:36330093000160**

Assinado de forma digital por F E  
R SOLUCOES ADMINISTRATIVAS  
LTDA:36330093000160  
Dados: 2024.03.26 10:50:51 -03'00'

**Alisson da Costa Felix**  
CPF: 040.568.311-14  
CI: 3623189/SSP-PB  
**Representante Legal**





## Redesim - Rede Nacional para a Simplificação do Registro e da Legalização de Empresas e Negócios

### Dados da Pessoa Jurídica

NOME EMPRESARIAL

39.805.124 RAFAEL LIMA DINIZ

PORTE

ME

NÚMERO DE INSCRIÇÃO

39.805.124/0001-80

ESTABELECIMENTO

Matriz

DATA DE ABERTURA

17/11/2020

CÓDIGO E DESCRIÇÃO DA NATUREZA JURÍDICA

213-5 - Empresário (Individual)

TÍTULO DO ESTABELECIMENTO (NOME DE FANTASIA)

\*\*\*\*\*

SITUAÇÃO CADASTRAL

Ativa

DATA SITUAÇÃO CADASTRAL

17/11/2020

SITUAÇÃO ESPECIAL

\*\*\*\*\*

DATA SITUAÇÃO ESPECIAL

\*\*\*\*\*

MOTIVO DE SITUAÇÃO CADASTRAL

ENDEREÇO

QUADRA QN 1 CONJUNTO 30, 9 LOTE A, RIACHO FUNDO I, CEP 71805-130, 9701 - DF

ENDEREÇO ELETRÔNICO

MOREIRADINIZACS@GMAIL.COM

TELEFONE

85866667

CÓDIGO E DESCRIÇÃO DA ATIVIDADE ECONÔMICA PRINCIPAL

4744-0/99 - Comércio varejista de materiais de construção em geral

CÓDIGO E DESCRIÇÃO DAS ATIVIDADES ECONÔMICAS SECUNDÁRIAS

4742-3/00 - Comércio varejista de material elétrico

4744-0/04 - Comércio varejista de cal, areia, pedra britada, tijolos e telhas

4789-0/99 - Comércio varejista de outros produtos não especificados anteriormente

4723-7/00 - Comércio varejista de bebidas

4741-5/00 - Comércio varejista de tintas e materiais para pintura

4751-2/01 - Comércio varejista especializado de equipamentos e suprimentos de informática

4759-8/01 - Comércio varejista de artigos de tapeçaria, cortinas e persianas

4755-5/02 - Comercio varejista de artigos de armarinho

4754-7/01 - Comércio varejista de móveis

4754-7/03 - Comércio varejista de artigos de iluminação

4753-9/00 - Comércio varejista especializado de eletrodomésticos e equipamentos de áudio e vídeo

4789-0/04 - Comércio varejista de animais vivos e de artigos e alimentos para animais de estimação

4789-0/05 - Comércio varejista de produtos saneantes domissanitários

Emitido por **ANA GABRIELA DE OLIVEIRA BARRETO (02644564166)** no dia **26/03/2024** às **14:26:24** (data e hora de Brasília).**Fonte:** Cadastro Nacional da Pessoa Jurídica (CNPJ).

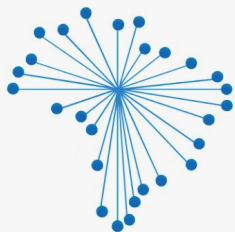

Redesim - Rede Nacional para a Simplificação do Registro e da Legalização de  
Empresas e Negócios

## Consulta por CNPJ

<u>Nome</u>	<u>CNPJ</u>	<u>Situação Cadastral</u>	<u>UF</u>
RAFAEL LIMA DINIZ 70263043134	39.805.124/0001-80	Ativa	DF

[Voltar](#)[Imprimir](#)

## Certificado de Regularidade do FGTS - CRF

**Inscrição:** 39.805.124/0001-80  
**Razão Social:** RAFAEL LIMA DINIZ 70263043134  
**Endereço:** Q QN 1 CONJUNTO 30 CASA 9A / RIACHO FUNDO I / BRASILIA / DF / 71805-130

A Caixa Econômica Federal, no uso da atribuição que lhe confere o Art. 7, da Lei 8.036, de 11 de maio de 1990, certifica que, nesta data, a empresa acima identificada encontra-se em situação regular perante o Fundo de Garantia do Tempo de Serviço - FGTS.

O presente Certificado não servirá de prova contra cobrança de quaisquer débitos referentes a contribuições e/ou encargos devidos, decorrentes das obrigações com o FGTS.

**Validade:** 17/03/2024 a 15/04/2024

**Certificação Número:** 2024031702192654911308

Informação obtida em 20/03/2024 08:09:03

A utilização deste Certificado para os fins previstos em Lei esta condicionada a verificação de autenticidade no site da Caixa:  
**[www.caixa.gov.br](http://www.caixa.gov.br)**



RAFAEL LIMA DINIZ 70263043134  
MOREIRA DINIZ ASSESSORIA, COMÉRCIO E SERVIÇOS  
CNPJ: 39.805.124/0001-80  
QN 01 CONJUNTO 30 LOTE 9 A – RIACHO FUNDO 1  
Brasília-DF CEP: 71.805-130  
moreiradinizacs@gmail.com  
61 98586-6667 - whatsapp

#### DADOS BANCARIOS

EMPRESA: RAFAEL LIMA DINIZ 702.630.431-34

CNPJ: 39.805.124/0001-80

INSCRIÇÃO ESTADUAL: 08.016.528/001-64

BANCO DO BRASIL - 001

AGENCIA 1887-2 CONTA CORRENTE: 57635-2



RAFAEL LIMA DINIZ 70263043134  
MOREIRA DINIZ ASSESSORIA, COMÉRCIO E SERVIÇOS  
CNPJ: 39.805.124/0001-80 I.E: 08.016.528/001-64  
QN 01 CONJUNTO 30 LOTE 9 A – RIACHO FUNDO 1  
Brasília-DF CEP: 71.805-130  
moreiradinizacs@gmail.com  
61 98586-6667 - whatsapp

## DECLARAÇÃO DE CIÊNCIA E TERMO DE RESPONSABILIDADE

### AO GOVERNO DO DISTRITO FEDERAL - VICE-GOVERNADORIA

A empresa RAFAEL LIMA DINIZ 70263043134, inscrita no CNPJ nº 39.805.124/0001-80, IE 08.016.528/001-64, sediada no endereço QN 01 Conjunto 30 Lote 9A – Riacho Fundo 1, Brasília-DF, telefone (61) 98586-6667 por intermédio do seu responsável legal, o(a) Senhor(a) Rafael Lima Diniz, portador(a) da Carteira de Identidade nº 1945948 SSP/DF e do CPF nº 702.630.431-34, declara que a empresa atende a todos os requisitos de habilitação para participação em processos licitatórios, bem como RESPONSABILIZA-SE pelas transações efetuadas em seu nome, assumindo como firmes e verdadeiras suas propostas e lances, inclusive os atos praticados diretamente ou por seu representante, nos termos do Decreto Federal nº 10.024 de 20/09/2019, adotado no âmbito do DF através do decreto nº 40.205 de 30/10/2019. Compromete-se, ainda, quando solicitado pelo(a) pregoeiro(a), a efetuar o encaminhamento da presente Declaração/Termo, devidamente assinado, à Central de Compras, no prazo de 3 (três) dias úteis, juntamente com a documentação necessária, no endereço: Anexo do Buriti, 3º andar, sala 301, Praça do Buriti, Brasília/DF; CEP: 70.075-900.

Brasília, 25 de Março de 2024.  
Rafael Lima Diniz, Empresário, RG 1.945.945 SSP/DF



RAFAEL LIMA DINIZ 70263043134  
MOREIRA DINIZ ASSESSORIA, COMÉRCIO E SERVIÇOS  
CNPJ: 39.805.124/0001-80 I.E: 08.016.528/001-64  
QN 01 CONJUNTO 30 LOTE 9 A – RIACHO FUNDO 1  
Brasília-DF CEP: 71.805-130  
moreiradinizacs@gmail.com  
61 98586-6667 - whatsapp

**DECLARAÇÃO PARA OS FINS DO DECRETO Nº 39.860, DE 30 DE MAIO DE 2019**

**AO GOVERNO DO DISTRITO FEDERAL - VICE-GOVERNADORIA**

A empresa RAFAEL LIMA DINIZ 70263043134, inscrita no CNPJ nº 39.805.124/0001-80, IE 08.016.528/001-64 por intermédio do seu responsável legal, o(a) Senhor(a) Rafael Lima Diniz, portador(a) da Carteira de Identidade nº 1945948 SSP/DF e do CPF nº 702.630.431-34, declara que não incorre nas vedações previstas no art. 14.133, de 2021, e no art. 1º do Decreto nº 39.860, de 2019. Essa declaração é a expressão da verdade, sob as penas da lei.

Brasília, 25 de Março de 2023.  
Rafael Lima Diniz, Empresário, RG 1.945.945 SSP/DF

## 1. RELATÓRIO DE DECLARAÇÕES

### i. Condições de participação

Manifesto ciência em relação ao inteiro teor do ato convocatório e dos seus anexos, concordo com suas condições, respondendo pela veracidade das informações prestadas, na forma da lei.

Declaro que minha proposta econômica compreenderá a integralidade dos custos para atendimento dos direitos trabalhistas assegurados na Constituição Federal de 1988, nas leis trabalhistas, nas normas infralegais, nas convenções coletivas de trabalho e nos termos de ajustamento de conduta vigentes na data da sua entrega em definitivo.

### ii. Declarações para fins de habilitação

Atendo aos requisitos de habilitação previstos em lei e no instrumento convocatório.

Inexiste impedimento à minha habilitação e comunicarei a superveniência de ocorrência impeditiva ao órgão ou entidade contratante.

Cumpro as exigências de reserva de cargos para pessoa com deficiência e para reabilitado da Previdência Social, previstas em lei e em outras normas específicas.

Manifesto ciência em relação a todas as informações e condições locais para o cumprimento das obrigações objeto da licitação.

Cumpro o disposto no inciso XXXIII do art. 7º da Constituição Federal de 1988, que proíbe o trabalho noturno, perigoso ou insalubre a menores de dezoito e de qualquer trabalho a menores de dezesseis anos, salvo na condição de aprendiz, a partir de quatorze anos.

### iii. Declarações de cumprimento à legislação trabalhista

Observo os incisos III e IV do art. 1º e cumpro o disposto no inciso III do art. 5º, todos da Constituição Federal de 1988, que veda o tratamento desumano ou degradante.

Cumpro a reserva de cargos prevista em lei para aprendiz, bem como as reservas de cargos previstas em outras normas específicas, quando cabíveis.

### iv. Profissionais organizados sob a forma de cooperativa (1)

Participo da licitação sob a forma de cooperativa, que atende ao disposto no art. 16 da Lei n.º 14.133, de 1º de abril de 2021.

#### (1) Declaração válida apenas para cooperativas

### v. Relação de fornecedores que declararam que cumprem e estão cientes de todas as declarações acima:

IDENTIFICADOR	NOME/RAZÃO SOCIAL	DATA DA DECLARAÇÃO	PORTE DA EMPRESA	TRATAMENTO DIFERENCIADO ME/EPP?
45037985000168	MP FAMILIA LTDA	20/03/2024 08:52	ME ou EPP	Sim
45118371000100	BC SANTOS COMERCIO E REPRESENTACOES LTDA	19/03/2024 16:53	ME ou EPP	Sim
46667239000110	AS FURIOSAS LTDA	08/03/2024 11:03	ME ou EPP	Sim
28265790000156	AFP INDUSTRIA DE MOVEIS SERVICOS E COMERCIO LTDA	15/03/2024 22:15	ME ou EPP	Sim
50379954000125	50.379.954 ANA LUIZA DA CONCEICAO	06/03/2024 11:19	ME ou EPP	Sim
29207391000100	LAVARE SOLUCOES EM COMERCIO E SERVICOS LTDA	20/03/2024 08:42	ME ou EPP	Sim

IDENTIFICADOR	NOME/RAZÃO SOCIAL	DATA DA DECLARAÇÃO	PORTE DA EMPRESA	TRATAMENTO DIFERENCIADO ME/EPP?
03160007000169	CALEVI MINERADORA E COMERCIO LTDA	08/03/2024 07:51	ME ou EPP	Sim
39805124000180	39.805.124 RAFAEL LIMA DINIZ	19/03/2024 17:15	ME ou EPP	Sim
52779662000105	52.779.662 LUCAS POSSIDONIO DE LIMA	20/03/2024 01:00	ME ou EPP	Sim
29216954000118	SOLUCOES NORTE ENGENHARIA, CONSTRUCOES E COMERCIO LTDA	18/03/2024 19:06	ME ou EPP	Sim
46287656000138	NIPSE INDUSTRIA E COMERCIO LTDA	13/03/2024 20:28	ME ou EPP	Sim
36330093000160	F & R SOLUCOES ADMINISTRATIVAS LTDA	19/03/2024 11:30	ME ou EPP	Sim
06043786000100	RNL TRADE AND FACILITIES LTDA	18/03/2024 17:28	ME ou EPP	Sim
45468921000111	45.468.921 GUILHERME HENRIQUE QUEIROZ MACIEL DE PAIVA	20/03/2024 09:47	ME ou EPP	Sim
45769285000168	REDNOV FERRAMENTAS LTDA.	20/03/2024 08:19	ME ou EPP	Sim
18386337000144	SILVENINA UNIFORMES LTDA	19/03/2024 14:18	ME ou EPP	Sim



# CADASTRO FISCAL DO DISTRITO FEDERAL

COMPROVANTE DE INSCRIÇÃO E DE SITUAÇÃO NO CADASTRO FISCAL DO DISTRITO FEDERAL - DIF

Imprimir

**CF/DF** 08.016.528/001-64

**CPF/CNPJ** 39.805.124/0001-80

**DataConcessão** 17/11/2020

**Denominação social** RAFAEL LIMA DINIZ 70263043134

**Título do Estabelecimento - Nome Fantasia** MOREIRA DINIZ ASSESSORIA COMERCIO

**Natureza Jurídica/Tipo de Contribuinte** EMPRESARIO INDIVIDUAL

**Qualificação do Contribuinte** ISS E ICMS

**FAC - Número do Protocolo**

969-15615/82

**Regime de Tributação do ISS** SIMEI -  
MICROEMPREENDEDOR INDIVIDUAL

**Faixa do ISS** XX

**Data de enquadramento no ISS**

26/06/2021

**Regime de Tributação do ICMS** SIMEI -  
MICROEMPREENDEDOR INDIVIDUAL

**Faixa do ICMS** XX

**Data de enquadramento no ICMS**

26/06/2021

**Descrição Atividade Econômica do ISS** COMERCIO VAREJISTA ESPECIALIZADO DE EQUIPAMENTOS E SUPRIMENTOS DE INFORMATICA

**Código da Atividade - ISS** G4751-2/01-00

**Data de Início de Atividade - ISS** 26/06/2021

**Descrição da Atividade Econômica do ICMS** COMERCIO VAREJISTA DE MATERIAIS DE CONSTRUCAO EM GERAL

**Código da Atividade - ICMS** G4744-0/99-00

**Data de Início de Atividade - ICMS** 26/06/2021

**Endereço** QN 1 CONJUNTO 30 9 LOTE A

**CEP** 71.805-130

**Bairro** RIACHO FUNDO I

**Cidade** BRASILIA

**UF** DF

**Situação Cadastral** ATIVA

**Data** 30/12/2022

**Atividade secundária - ICMS**

**CNAE-Fiscal:**

G478140000

**Descrição da atividade:**

COMERCIO VAREJISTA DE ARTIGOS DO VESTUARIO E ACESSORIOS

**Data de início:**

26/06/2021

**Atividade secundária - ISS**

**CNAE-Fiscal:**

G472370000

**Descrição da atividade:**

COMERCIO VAREJISTA DE BEBIDAS

**Data de início:**

26/06/2021

**CNAE-Fiscal:**

G474150000

**Descrição da atividade:**

COMERCIO VAREJISTA DE TINTAS E MATERIAIS PARA PINTURA

**Data de início:**

26/06/2021

**CNAE-Fiscal:**

G474230000

**Descrição da atividade:**

COMERCIO VAREJISTA DE MATERIAL ELETRICO

**Data de início:**

26/06/2021

**CNAE-Fiscal:**

G474400400

**Descrição da atividade:**

COMERCIO VAREJISTA DE CAL, AREIA, PEDRA BRITADA, TIJOLOS E TELHAS

**Data de início:**

26/06/2021

**CNAE-Fiscal:**

G475390000

**Descrição da atividade:**

COMERCIO VAREJISTA ESPECIALIZADO DE ELETRODOMESTICOS E EQUIPAMENTOS DE AUDIO E VIDEO

**Data de início:**

26/06/2021

**CNAE-Fiscal:**

G475470300

**Descrição da atividade:**

COMERCIO VAREJISTA DE ARTIGOS DE ILUMINACAO

**Data de início:**

26/06/2021

**CNAE-Fiscal:**

G475550200

**Descrição da atividade:**

COMERCIO VAREJISTA DE ARTIGOS DE ARMARINHO

**Data de início:**

26/06/2021

**CNAE-Fiscal:**

G475980100

**Descrição da atividade:**

COMERCIO VAREJISTA DE ARTIGOS DE TAPECARIA, CORTINAS E PERSIANAS

**Data de início:**

26/06/2021

**CNAE-Fiscal:**

G476360200

**Descrição da atividade:**

COMERCIO VAREJISTA DE ARTIGOS ESPORTIVOS

**Data de início:**

26/06/2021

**CNAE-Fiscal:**

G478900500

**Descrição da atividade:**

COMERCIO VAREJISTA DE PRODUTOS SANEANTES DOMISSANITARIOS

**Data de início:**

26/06/2021

Este documento foi emitido no dia 30/12/2022 na Internet pelo portal Agenci@Net

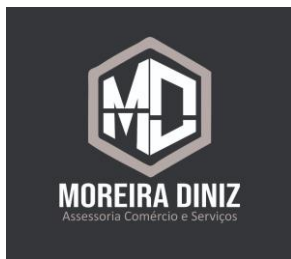

RAFAEL LIMA DINIZ 70263043134  
MOREIRA DINIZ ASSESSORIA, COMÉRCIO E SERVIÇOS  
CNPJ: 39.805.124/0001-80  
QN 01 CONJUNTO 30 LOTE 9 A – RIACHO FUNDO 1  
Brasília-DF CEP: 71.805-130  
moreiradinizacs@gmail.com  
61 98586-6667 - whatsapp

## PROPOSTA DE PREÇOS

### AO GOVERNO DO DISTRITO FEDERAL - VICE-GOVERNADORIA

#### PREGÃO ELETRÔNICO Nº 90001/2024

Senhor Pregoeiro,

Seguindo os ditames do Pregão Eletrônico apresento a V.Sa. a nossa proposta de preços para o grupo 04, itens 16, 17, 18, 19, 20 e 21 do Pregão Eletrônico Nº 90001/2024, conforme a seguir relacionado.

Item	Especificação	Und.	Preço Unitário R\$	Preço Global	
				R\$	
16	<b>Conjunto 3 peças para banheiro em vidro.</b> Composto por: 01 porta - sabonete líquido, 01 saboneteira e 01 porta- escova Marca: Wolff - Diamond		03	201,96	605,88
17	<b>Bandeja Metal prata com espelho e vidro.</b> <b>Medidas:</b> 30x20x4cm Marca: Lyor		03	145,53	436,59
18	<b>Toalheiro de pia duplo quadrado em inox.</b> Marca: Inovar Metais		3	246,51	739,53



RAFAEL LIMA DINIZ 70263043134  
MOREIRA DINIZ ASSESSORIA, COMÉRCIO E SERVIÇOS  
CNPJ: 39.805.124/0001-80  
QN 01 CONJUNTO 30 LOTE 9 A – RIACHO FUNDO 1  
Brasília-DF CEP: 71.805-130  
moreiradinizacs@gmail.com  
61 98586-6667 - whatsapp

19	<b>Difusor de ambientes com varetas – 250ml – Jasmin Branco</b> Marca: Via Aroma		3	165,33	495,99
20	<b>Ducha higiênica com derivação Loren Loft C82 cromado.</b> Marca: Lorenzetti		5	368,50	1.842,50
21	<b>Chuveiro elétrico Acqua Storm Ultra branco cromado 7800w 220v.</b> Marca: Lorenzetti		4	495,99	1.983,96
<b>TOTAL MÁXIMO ESTIMADO:</b>					<b>R\$ 6.104,45</b>

**Declaramos ainda que:**

1. O valor da proposta é de R\$ 6.104,45 (seis mil cento e quatro reais e quarenta e cinco centavos).
2. Declaramos que a validade desta proposta é de 60 (sessenta) dias a contar da data de sua entrega.
3. Declaramos expressamente que, no(s) preço(s) acima ofertado(s), estão inclusos todos os custos indiretos tais como: impostos, taxas, fretes, seguros e etc.
4. Declaramos, ainda, que os preços de nossa proposta estão de acordo com os preços praticados no mercado, e que estão incluídos todos os insumos que o compõe, tais como as despesas com mão-de-obra, materiais, impostos, taxas, fretes, descontos e quaisquer outros que incidam direta ou indiretamente no cumprimento do contrato.

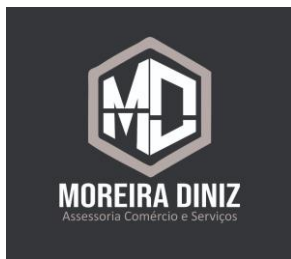

RAFAEL LIMA DINIZ 70263043134  
MOREIRA DINIZ ASSESSORIA, COMÉRCIO E SERVIÇOS  
CNPJ: 39.805.124/0001-80  
QN 01 CONJUNTO 30 LOTE 9 A – RIACHO FUNDO 1  
Brasília-DF CEP: 71.805-130  
moreiradinizacs@gmail.com  
61 98586-6667 - whatsapp

**Dados da empresa:**

Empresa/Razão Social: RAFAEL LIMA DINIZ 70263043134  
Endereço: QN 01 CONJUNTO 30 LOTE 9-A  
CEP: 71805130  
Telefone: 61 98586-6667/ 61 99977-8450  
Banco: 001 - BB Agência: 1887-2 Conta-Corrente: 57635-2  
E-mail: rafalmdz@gmail.com

**Qualificação do preposto autorizado a firmar o Contrato:**

Nome completo: Rafael Lima Diniz  
Endereço: Qn 01 Conjunto 30 lote 9-A  
CEP: 71805-130  
Cidade: Brasília-DF  
CPF: 702.630.431-34  
RG: 1945948 SSP/DF  
Cargo: Empresário  
Naturalidade: Brasília-DF  
Nacionalidade: Brasileira  
Estado Civil: Casado  
e-mail: [moreiradinizacs@gmail.com](mailto:moreiradinizacs@gmail.com)

Finalizando, declaramos que estamos de pleno acordo com todas as condições estabelecidas no pregão eletrônico.

Brasília, 25 de Março de 2024.  
Rafael Lima Diniz, Empresário, RG 1.945.945 SSP/DF

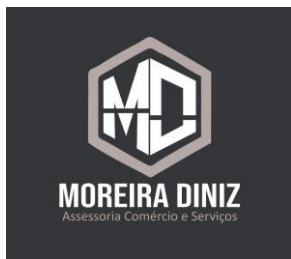

RAFAEL LIMA DINIZ 70263043134  
MOREIRA DINIZ ASSESSORIA, COMÉRCIO E SERVIÇOS  
CNPJ: 39.805.124/0001-80  
QN 01 CONJUNTO 30 LOTE 9 A – RIACHO FUNDO 1  
Brasília-DF CEP: 71.805-130  
moreiradinizacs@gmail.com  
61 98586-6667 - whatsapp

## PROPOSTA DE PREÇOS

### AO GOVERNO DO DISTRITO FEDERAL - VICE-GOVERNADORIA

#### PREGÃO ELETRÔNICO Nº 90001/2024

Senhor Pregoeiro,

Seguindo os ditames do Pregão Eletrônico apresento a V.Sa. a nossa proposta de preços para o grupo 04, itens 16, 17, 18, 19, 20 e 21 do Pregão Eletrônico Nº 90001/2024, conforme a seguir relacionado.

Item	Especificação	Und.	Preço Unitário R\$	Preço Global	
				R\$	
16	<b>Conjunto 3 peças para banheiro em vidro.</b> Composto por: 01 porta - sabonete líquido, 01 saboneteira e 01 porta- escova Marca: Wolff - Diamond		03	201,96	605,88
17	<b>Bandeja Metal prata com espelho e vidro.</b> <b>Medidas:</b> 30x20x4cm Marca: Lyor		03	145,53	436,59
18	<b>Toalheiro de pia duplo quadrado em inox.</b> Marca: Inovar Metais		3	246,51	739,53



RAFAEL LIMA DINIZ 70263043134  
MOREIRA DINIZ ASSESSORIA, COMÉRCIO E SERVIÇOS  
CNPJ: 39.805.124/0001-80  
QN 01 CONJUNTO 30 LOTE 9 A – RIACHO FUNDO 1  
Brasília-DF CEP: 71.805-130  
moreiradinizacs@gmail.com  
61 98586-6667 - whatsapp

19	<b>Difusor de ambientes com varetas – 250ml – Jasmin Branco</b> Marca: Via Aroma		3	165,33	495,99
20	<b>Ducha higiênica com derivação Loren Loft C82 cromado.</b> Marca: Lorenzetti		5	368,50	1.842,50
21	<b>Chuveiro elétrico Acqua Storm Ultra branco cromado 7800w 220v.</b> Marca: Lorenzetti		4	495,99	1.983,96
<b>TOTAL MÁXIMO ESTIMADO:</b>					<b>R\$ 6.104,45</b>

**Declaramos ainda que:**

1. O valor da proposta é de R\$ 6.104,45 (seis mil cento e quatro reais e quarenta e cinco centavos).
2. Declaramos que a validade desta proposta é de 90 (noventa) dias a contar da data de sua entrega.
3. Declaramos expressamente que, no(s) preço(s) acima ofertado(s), estão inclusos todos os custos indiretos tais como: impostos, taxas, fretes, seguros e etc.
4. Declaramos, ainda, que os preços de nossa proposta estão de acordo com os preços praticados no mercado, e que estão incluídos todos os insumos que o compõe, tais como as despesas com mão-de-obra, materiais, impostos, taxas, fretes, descontos e quaisquer outros que incidam direta ou indiretamente no cumprimento do contrato.



RAFAEL LIMA DINIZ 70263043134  
MOREIRA DINIZ ASSESSORIA, COMÉRCIO E SERVIÇOS  
CNPJ: 39.805.124/0001-80  
QN 01 CONJUNTO 30 LOTE 9 A – RIACHO FUNDO 1  
Brasília-DF CEP: 71.805-130  
moreiradinizacs@gmail.com  
61 98586-6667 - whatsapp

**Dados da empresa:**

Empresa/Razão Social: RAFAEL LIMA DINIZ 70263043134  
Endereço: QN 01 CONJUNTO 30 LOTE 9-A  
CEP: 71805130  
Telefone: 61 98586-6667/ 61 99977-8450  
Banco: 001 - BB Agência: 1887-2 Conta-Corrente: 57635-2  
E-mail: rafalmdz@gmail.com

**Qualificação do preposto autorizado a firmar o Contrato:**

Nome completo: Rafael Lima Diniz  
Endereço: Qn 01 Conjunto 30 lote 9-A  
CEP: 71805-130  
Cidade: Brasília-DF  
CPF: 702.630.431-34  
RG: 1945948 SSP/DF  
Cargo: Empresário  
Naturalidade: Brasília-DF  
Nacionalidade: Brasileira  
Estado Civil: Casado  
e-mail: [moreiradinizacs@gmail.com](mailto:moreiradinizacs@gmail.com)

Finalizando, declaramos que estamos de pleno acordo com todas as condições estabelecidas no pregão eletrônico.

Brasília, 26 de Março de 2024.  
Rafael Lima Diniz, Empresário, RG 1.945.945 SSP/DF





## Sistema de Cadastramento Unificado de Fornecedores - SICAF

### Relatório de Prováveis Ocorrências Impeditivas Indiretas do Fornecedor

#### Dados do Fornecedor

---

CNPJ: 39.805.124/0001-80  
Razão Social: 39.805.124 RAFAEL LIMA DINIZ  
Nome Fantasia:  
Situação do Fornecedor: **Credenciado**

**Nenhum registro de Ocorrência Impeditiva Indireta encontrado para o fornecedor.**



## Sistema de Cadastramento Unificado de Fornecedores - SICAF

### Relatório de Ocorrências Ativas Impeditivas de Licitar

#### Dados do Fornecedor

---

CNPJ: 39.805.124/0001-80  
Razão Social: 39.805.124 RAFAEL LIMA DINIZ  
Nome Fantasia:  
Situação do Fornecedor: **Credenciado**

**Nenhum registro de Ocorrência Ativa encontrado para o fornecedor**



## ATESTADO DE CAPACIDADE TÉCNICA

Atestamos, para os devidos fins, que a empresa **RAFAEL LIMA DINIZ 70263043134**, inscrita no CNPJ/MF sob o nº 39.805.124/0001-80, sediada na QN 01 - Conjunto 30 - Lote 9 A - Riacho Fundo I, em Brasília/DF - CEP: 71805-130, firmou em 03/10/2022, com a **AGÊNCIA NACIONAL DE TRANSPORTES TERRESTRES – ANTT**, inscrita no CNPJ nº 04.898.488/0001-77, o Contrato Administrativo nº 031/2022, no valor global de R\$ 1.485,00 (mil quatrocentos e oitenta e cinco reais), para aquisição de mobiliários, com entrega e montagem, conforme especificações e quantitativos estabelecidos no Termo de Referência, anexo do Edital nº 15/2022 - Item 22, referente ao Pregão nº 15/2022, nas quantidades abaixo:

ITEM	DESCRIÇÃO	UNIDADE	QUANTIDADE	VALOR UNITÁRIO (R\$)	VALOR TOTAL (R\$)
22	Mesa retangular 0,60x1,10m / altura 23cm modelo Uvim (ou similar) em MDF cor preto com acabamento em Laca acetinado	Peça	1	1.485,00	1.485,00
<b>VALOR TOTAL</b>					<b>1.485,00</b>

O início da vigência do Contrato nº 031/2022 ocorreu em 05 de outubro de 2022, e seu encerramento previsto para 02 de fevereiro de 2023, tendo vigência total de 120 (cento e vinte) dias.

Declaramos, ainda, que os serviços foram cumpridos em sua totalidade e dentro dos prazos e parâmetros técnicos estabelecidos, não contendo fatos que desabonem a Contratada.

(assinado eletronicamente)

**EDUARDO JOSÉ MARRA**

**Superintendente de Gestão Administrativa**



Documento assinado eletronicamente por **EDUARDO JOSE MARRA, Superintendente**, em 25/01/2023, às 23:11, conforme horário oficial de Brasília, com fundamento no art. 6º, § 1º, do [Decreto nº 8.539, de 8 de outubro de 2015](#).



A autenticidade deste documento pode ser conferida no site [http://sei.antt.gov.br/sei/controlador\\_externo.php?acao=documento\\_conferir&id\\_orgao\\_acesso\\_externo=0](http://sei.antt.gov.br/sei/controlador_externo.php?acao=documento_conferir&id_orgao_acesso_externo=0), informando o código verificador **15084916** e o código CRC **88A3DA17**.

**ATESTADO DE CAPACIDADE TÉCNICA**

**REFERÊNCIA:** Processo nº 00048/2023 –  
Dispensa de Licitação – **Pedido de Compras nº**  
**036143**

O Serviço Social do Transporte - SEST, inscrito no Cadastro Nacional de Pessoas Jurídicas do Ministério da Fazenda sob o nº 73.471.989/0001-95, estabelecido no SAUS, Quadra 01, Bloco “J”, Ed. Clésio Andrade, Brasília/DF, CEP: 70.070-944, por seu representante infra firmado, **ATESTA**, para fins de participação em licitação pública, que a empresa **RAFAEL LIMA DINIZ**, inscrita no Cadastro Nacional de Pessoas Jurídicas do Ministério da Fazenda sob o nº 39.805.124/0001-80, com sede na QN 01, Conjunto 30 – CEP. 71.805-130 – Brasília – DF, para atendimento das demandas do Departamento Executivo do SEST SENAT, forneceu os itens abaixo descritos:

ITEM	DESCRIÇÃO	ILUSTRAÇÃO (Referência)	UNIDADE DE MEDIDA	QUANT.
1	<b>JOGO DE XÍCARAS DE CAFÉ</b>  - Material: Porcelana; - Cor: Branca; - Volume: 90ML; - Caixa com 06 unidades.		CAIXA	06
2	<b>LIQUIDIFICADOR (Linha de Uso Doméstico)</b>  Especificações Mínimas:  - Acabamento em material plástico; - Jarra/copo de Vidro Refratário; - Capacidade 1,5 litros; - Lâmina em aço inox; - Níveis de velocidade: 5; - Potência: 750 Watts; - Alimentação: 220 Volts; - Garantia: 12 meses.		UNID.	02



Atestamos ainda, que o fornecimento supracitado foi executado de acordo com os parâmetros técnicos de qualidade exigidos para os objetos, não existindo em nossos registros, fatos que desabonem sua conduta e responsabilidade com as obrigações assumidas.

Brasília/DF, 11 de agosto de 2023



**Kelly Pontes de Souza**  
Gerente Executiva de Administração – GeAd  
Departamento Executivo  
SEST SENAT



### **ATESTADO DE CAPACIDADE TÉCNICA**

O **TRIBUNAL DE CONTAS DO DISTRITO FEDERAL**, com sede na Praça do Buriti, Edifício Presidente Costa e Silva, CNPJ nº 00.534.560/0001-26, com base no artigo 56, inciso XIV, c/c o artigo 54, inciso IX, ambos da Resolução-TCDF nº 273, de 03/07/2014, **ATESTA**, para os devidos fins, que a empresa **RAFAEL LIMA DINIZ**, CNPJ nº 39.805.124/0001-80, com sede na QN 01, CONJUNTO 30, LOTE 9A – Riacho Fundo 1, Brasília-DF, CEP: 71.805-130, **prestou serviços** a este Tribunal, conforme relacionado abaixo:

<b>Descrição</b>
<ul style="list-style-type: none"><li>➤ <b>Processo nº:</b> 00600-00009624/2021-57-e</li><li>➤ <b>Cotação Eletrônica nº:</b> 09/2021.</li><li>➤ <b>Nota de Empenho nº:</b> 818/2021.</li><li>➤ <b>Prazo de entrega:</b> 30 (trinta) dias contados do recebimento da NE.</li><li>➤ <b>Objeto:</b> contratação de empresa especializada para fornecimento de 6 (seis) umidificadores de ar ultrassônicos, para o atendimento das necessidades do Tribunal de Contas do Distrito Federal (TCDF), conforme especificações contidas no Anexo 1 (Termo de Referência).</li></ul>

Atestamos, ainda, que a empresa supracitada cumpriu satisfatoriamente os compromissos assumidos, não constando em nossos registros, até a presente data, qualquer ato ou fato que a desabone.

Brasília, 17 de março de 2022.

#### **ASSINADO DIGITALMENTE**

**LEONARDO JOSÉ ALVES LEAL NERI**  
Secretaria de Licitação, Material e Patrimônio  
Secretário

# RAFAEL LIMA DINIZ 70263043134

CNPJ Nº 39.805.124/0001-80 CF-DF Nº 08.016.528/001-64

BALANÇO PATRIMONIAL ENCERRADO EM 31 DEZEMBRO DE 2022  
(Valores Expressos em Reais)

FOLHA: 01

<b>ATIVO</b>	<b>R\$ 15.622,59</b>
<b>CIRCULANTE</b>	<b>R\$ 15.622,59</b>
<b>Disponibilidades</b>	<b>R\$ 896,65</b>
Caixa / Banco	R\$ 896,65
<b>Créditos a Receber</b>	<b>R\$ 14.103,35</b>
Cientes	R\$ 14.103,35
<b>Almoxarifado/Estoques</b>	<b>R\$ 622,59</b>
Material Esportivo	R\$ 622,59

# RAFAEL LIMA DINIZ 70263043134

CNPJ Nº 39.805.124/0001-80 CF-DF Nº 08.016.528/001-64

BALANÇO PATRIMONIAL ENCERRADO EM 31 DEZEMBRO DE 2022  
(Valores Expressos em Reais)

FOLHA: 02

<b>PASSIVO</b>	<b>R\$ 15.622,59</b>
----------------	----------------------

<b>CIRCULANTE</b>	<b>R\$ 622,59</b>
-------------------	-------------------

Fornecedores	R\$ 622,59
--------------	------------

<b>PATRIMONIO LÍQUIDO</b>	<b>R\$ 15.000,00</b>
---------------------------	----------------------

Capital Social	R\$ 15.000,00
----------------	---------------

RAFAEL LIMA DINIZ  
70263043134:3980  
5124000180

Assinado de forma digital por  
RAFAEL LIMA DINIZ  
70263043134:39805124000180  
Dados: 2023.02.03 11:10:07  
-03'00'

Rafael Lima Diniz  
TITULAR

Brasília, 31 de dezembro de 2022

RICARDO DE SOUZA  
LOPES:03650955679

Assinado de forma digital por  
RICARDO DE SOUZA  
LOPES:03650955679  
Dados: 2023.02.03 11:09:20 -03'00'

Ricardo de Souza Lopes  
CONTADOR - CRC/DF 15220





# CONTROLADORIA-GERAL DA UNIÃO

Certidão negativa correccional (ePAD, CGU-PJ, CEIS, CNEP e CEPIM)

Consultado: **39.805.124 RAFAEL LIMA DINIZ**

CPF/CNPJ: **39.805.124/0001-80**

Certifica-se que, em consulta aos sistemas ePAD e CGU-PJ e aos cadastros CEIS, CNEP e CEPIM mantidos pela Corregedoria-Geral da União, **NÃO CONSTAM** registros de penalidades vigentes relativas ao CNPJ/CPF consultado.

*Destaca-se que, nos termos da legislação vigente, os referidos cadastros consolidam informações prestadas pelos entes públicos, de todos os Poderes e esferas de governo.*

Os Sistemas ePAD e CGU-PJ consolidam os dados sobre o andamento dos processos administrativos de responsabilização de entes privados no Poder Executivo Federal.

O Cadastro Nacional de Empresas Inidôneas e Suspensas (CEIS) apresenta a relação de empresas e pessoas físicas que sofreram sanções que implicaram a restrição de participar de licitações ou de celebrar contratos com a Administração Pública.

O Cadastro Nacional de Empresas Punidas (CNEP) apresenta a relação de empresas que sofreram qualquer das punições previstas na Lei nº 12.846/2013 (Lei Anticorrupção).

O Cadastro de Entidades Privadas sem Fins Lucrativos Impedidas (CEPIM) apresenta a relação de entidades privadas sem fins lucrativos que estão impedidas de celebrar novos convênios, contratos de repasse ou termos de parceria com a Administração Pública Federal, em função de irregularidades não resolvidas em convênios, contratos de repasse ou termos de parceria firmados anteriormente.

Certidão emitida às 12:03:29 do dia 26/03/2024 , com validade até o dia 25/04/2024.

Link para consulta da verificação da certidão <https://certidoes.cgu.gov.br/>

Código de controle da certidão: eoKijFIC6aOPNZmX1sAm

*Qualquer rasura ou emenda invalidará este documento.*



GOVERNO DO DISTRITO FEDERAL  
SECRETARIA DE ESTADO DE FAZENDA  
SUBSECRETARIA DA RECEITA

**CERTIDÃO POSITIVA DE DÉBITOS COM EFEITO DE NEGATIVA**

**CERTIDÃO Nº:** 130043154212023  
**NOME:** RAFAEL LIMA DINIZ  
**ENDEREÇO:** QN 1 CONJUNTO 30 9 LOTE 9A  
**CIDADE:** RIACHO FUNDO I  
**CPF:** 702.630.431-34  
**FINALIDADE:** JUNTO AO GDF

\_\_\_\_\_ CERTIFICAMOS QUE \_\_\_\_\_

HA DEBITOS VINCENDOS DE IPVA .

Pelos débitos acima responde solidariamente o adquirente, com base no art. 130 da Lei 5.172/66 – CTN.  
Certidão Positiva com Efeito de Negativa, com base no art. 151 combinado com o art. 206 da Lei 5.172/66 – CTN.  
Fica ressalvado o direito de a Fazenda Pública do Distrito Federal cobrar, a qualquer tempo, débitos que venham a ser apurados.  
Esta certidão abrange consulta a todos os débitos, inclusive os relativos à Dívida Ativa.

**Certidão expedida conforme Decreto Distrital nº 23.873 de 04/07/2003, gratuitamente.  
Válida até 17 de julho de 2023. \***

\* Obs: As certidões expedidas durante o período declarado de situação de emergência no âmbito da saúde pública, em razão do risco de pandemia do novo coronavírus, de que trata o Decreto nº 40.475, de 28/02/2020, terão sua validade limitada ao prazo em que perdurar tal situação.

**CERTIDÃO NEGATIVA DE DISTRIBUIÇÃO (AÇÕES DE FALÊNCIAS E RECUPERAÇÕES JUDICIAIS)  
1ª e 2ª Instâncias**

**CERTIFICAMOS que**, após consulta aos registros eletrônicos de distribuição de ações de falências e recuperações judiciais disponíveis até 26/03/2024, **NADA CONSTA** contra o nome por extenso e CPF/CNPJ de:

**RAFAEL LIMA DINIZ 70263043134**  
39.805.124/0001-80

**OBSERVAÇÕES:**

- Os dados de identificação são de responsabilidade do solicitante da certidão, devendo a titularidade ser conferida pelo interessado e pelo destinatário.
- A certidão será emitida de acordo com as informações inseridas no banco de dados. Em caso de exibição de processos com dados desatualizados, o interessado deverá requerer a atualização junto ao juízo ou órgão julgador.
- A certidão será negativa quando não for possível a individualização dos processos por carência de dados do Poder Judiciário. (artigo 8º, § 2º da Resolução 121/CNJ).
- A certidão cível contempla ações cíveis, execuções fiscais, execuções e insolvências civis, falências, recuperações judiciais, recuperações extrajudiciais, inventários, interdições, tutelas e curatelas. A certidão criminal compreende os processos criminais, os processos criminais militares e as execuções penais. Demais informações sobre o conteúdo das certidões, consultar em [www.tjdft.jus.br](http://www.tjdft.jus.br), no menu Serviços, Certidões, Certidão Nada Consta, Tipos de Certidão.
- A certidão cível atende ao disposto no inciso II do artigo 31 da Lei 8.666/1993.
- Medida prevista no artigo 26 do Código Penal, sentença não transitada em julgado.

**A autenticidade deverá ser confirmada no site do TJDFT ([www.tjdft.jus.br](http://www.tjdft.jus.br)), no menu Serviços, Certidões, Certidão Nada Consta, Validar Certidão - autenticar, informando-se o número do selo digital de segurança impresso.**

Emitida gratuitamente pela internet em: 26/03/2024

Selo digital de segurança: **2024.CTD.2FBA.0V41.4DV8.AV8W.VU8B**

\*\*\* VÁLIDA POR 30 (TRINTA) DIAS \*\*\*



**MINISTÉRIO DA FAZENDA**  
**Secretaria da Receita Federal do Brasil**  
**Procuradoria-Geral da Fazenda Nacional**

**CERTIDÃO NEGATIVA DE DÉBITOS RELATIVOS AOS TRIBUTOS FEDERAIS E À DÍVIDA  
ATIVA DA UNIÃO**

**Nome: 39.805.124 RAFAEL LIMA DINIZ**  
**CNPJ: 39.805.124/0001-80**

Ressalvado o direito de a Fazenda Nacional cobrar e inscrever quaisquer dívidas de responsabilidade do sujeito passivo acima identificado que vierem a ser apuradas, é certificado que não constam pendências em seu nome, relativas a créditos tributários administrados pela Secretaria da Receita Federal do Brasil (RFB) e a inscrições em Dívida Ativa da União (DAU) junto à Procuradoria-Geral da Fazenda Nacional (PGFN).

Esta certidão é válida para o estabelecimento matriz e suas filiais e, no caso de ente federativo, para todos os órgãos e fundos públicos da administração direta a ele vinculados. Refere-se à situação do sujeito passivo no âmbito da RFB e da PGFN e abrange inclusive as contribuições sociais previstas nas alíneas 'a' a 'd' do parágrafo único do art. 11 da Lei nº 8.212, de 24 de julho de 1991.

A aceitação desta certidão está condicionada à verificação de sua autenticidade na Internet, nos endereços <<http://rfb.gov.br>> ou <<http://www.pgfn.gov.br>>.

Certidão emitida gratuitamente com base na Portaria Conjunta RFB/PGFN nº 1.751, de 2/10/2014.

Emitida às 08:09:47 do dia 20/03/2024 <hora e data de Brasília>.

Válida até 16/09/2024.

Código de controle da certidão: **D6B8.AA20.A0AC.E3EC**

Qualquer rasura ou emenda invalidará este documento.

# Certificado da Condição de Microempreendedor Individual



## Identificação

### Nome Empresarial

RAFAEL LIMA DINIZ 70263043134

### Nome do Empresário

RAFAEL LIMA DINIZ

### Nome Fantasia

MOREIRA DINIZ ASSESSORIA COMERCIO E SERVICOS

### Capital Social

5.000,00

### Número Identidade

1945948

### Orgão Emissor

SSP

### UF Emissor

DF

### CPF

702.630.431-34

## Condição de Microempreendedor Individual

### Situação Cadastral Vigente

ATIVO

### Data de Início da Situação Cadastral Vigente

17/11/2020

## Número de Registro

### CNPJ

39.805.124/0001-80

## Endereço Comercial

CEP	Logradouro	Número	Complemento
71805-130	QUADRA QN 1 CONJUNTO 30	0	CASA 9A
Bairro	Município	UF	
RIACHO FUNDO I	BRASILIA	DF	

## Atividades

### Data de Início de Atividades

17/11/2020

### Forma de Atuação

Televenda, Porta a porta, postos móveis ou por ambulantes, Internet

### Ocupação Principal

Promotor(a) de vendas, independente

### Atividade Principal (CNAE)

73.19-0/02 - Promoção de vendas

### Ocupações Secundárias

Comerciante de peças e acessórios novos para motocicletas e motonetas independente

Comerciante independente de artigos do vestuário e acessórios

Comerciante independente de eletrodomésticos e equipamentos de áudio e vídeo

Comerciante independente de materiais de construção em geral

Comerciante independente de bebidas

Comerciante independente de artigos de iluminação

Comerciante independente de embalagens

Comerciante independente de artigos de tapeçaria, cortinas e

### Atividades Secundárias (CNAE)

45.41-2/06 - Comércio a varejo de peças e acessórios novos para motocicletas e motonetas

47.81-4/00 - Comércio varejista de artigos do vestuário e acessórios

47.53-9/00 - Comércio varejista especializado de eletrodomésticos e equipamentos de áudio e vídeo

47.44-0/99 - Comércio varejista de materiais de construção em geral

47.23-7/00 - Comércio varejista de bebidas

47.54-7/03 - Comércio varejista de artigos de iluminação

47.89-0/99 - Comércio varejista de outros produtos não especificados anteriormente

47.59-8/01 - Comércio varejista de artigos de tapeçaria, cortinas e persianas

persianas

Comerciante independente de cal, areia, pedra britada, tijolos e telhas 47.44-0/04 - Comércio varejista de cal, areia, pedra britada, tijolos e telhas

Comerciante independente de equipamentos e suprimentos de informática 47.51-2/01 - Comércio varejista especializado de equipamentos e suprimentos de informática

Comerciante independente de produtos de limpeza 47.89-0/05 - Comércio varejista de produtos saneantes domissanitários

Comerciante independente de artigos de armarinho 47.55-5/02 - Comercio varejista de artigos de armarinho

Comerciante independente de artigos esportivos 47.63-6/02 - Comércio varejista de artigos esportivos

Comerciante independente de material elétrico 47.42-3/00 - Comércio varejista de material elétrico

Comerciante independente de tintas e materiais para pintura 47.41-5/00 - Comércio varejista de tintas e materiais para pintura

## **Termo de Ciência e Responsabilidade com Efeito de Dispensa de Alvará e Licença de Funcionamento**

Declaro, sob as penas da lei, que conheço e atendo aos requisitos legais exigidos pelo Estado e pela Prefeitura do Município para a dispensa da emissão do Alvará e Licença de Funcionamento, compreendidos os aspectos sanitários, ambientais, tributários, de segurança pública, uso e ocupação do solo, atividades domiciliares e restrições ao uso de espaços públicos; autorizo a realização de inspeção e fiscalização no local de exercício das atividades para fins de verificação da observância dos referidos requisitos; e declaro, sob as penas da lei, ter ciência de que o não atendimento dos requisitos legais exigidos pelo Estado e pela Prefeitura do Município poderão acarretar o cancelamento deste Termo de Ciência e Responsabilidade com Efeito de Dispensa de Alvará e Licença de Funcionamento.\*

\* Declaração prestada pelo empreendedor no ato de registro da empresa.

Este Certificado comprova as inscrições, alvará, licenças e a situação de enquadramento do empresário na condição de Microempreendedor Individual. A sua aceitação está condicionada à verificação de sua autenticidade na Internet, no endereço: <http://www.portaldoempreendedor.gov.br/>.

Certificado emitido com base na Resolução nº 59, de 12 de agosto de 2020, do Comitê para Gestão da Rede Nacional para a Simplificação do Registro e da Legalização de Empresas e Negócios – CGSIM.

ATENÇÃO: qualquer rasura ou emenda invalidará este documento. Para pesquisar a inscrição estadual e/ou municipal (quando convenientes do cadastro sincronizado nacional), informe os elementos abaixo no endereço eletrônico <http://www.receita.fazenda.gov.br/PessoaJuridica/CNPJ/fcpj/consulta.asp>.

**Número do Recibo**

ME76801535

**Número do Identificador**

39805124000180

**Data de Emissão**

27/06/2021



PODER JUDICIÁRIO  
JUSTIÇA DO TRABALHO

## **CERTIDÃO NEGATIVA DE DÉBITOS TRABALHISTAS**

Nome: 39.805.124 RAFAEL LIMA DINIZ (MATRIZ E FILIAIS)

CNPJ: 39.805.124/0001-80

Certidão n°: 20396288/2024

Expedição: 26/03/2024, às 13:43:59

Validade: 22/09/2024 - 180 (cento e oitenta) dias, contados da data de sua expedição.

Certifica-se que **39.805.124 RAFAEL LIMA DINIZ (MATRIZ E FILIAIS)**, inscrito(a) no CNPJ sob o n° **39.805.124/0001-80**, **NÃO CONSTA** como inadimplente no Banco Nacional de Devedores Trabalhistas.

Certidão emitida com base nos arts. 642-A e 883-A da Consolidação das Leis do Trabalho, acrescentados pelas Leis ns.º 12.440/2011 e 13.467/2017, e no Ato 01/2022 da CGJT, de 21 de janeiro de 2022.

Os dados constantes desta Certidão são de responsabilidade dos Tribunais do Trabalho.

No caso de pessoa jurídica, a Certidão atesta a empresa em relação a todos os seus estabelecimentos, agências ou filiais.

A aceitação desta certidão condiciona-se à verificação de sua autenticidade no portal do Tribunal Superior do Trabalho na Internet (<http://www.tst.jus.br>).

Certidão emitida gratuitamente.

### **INFORMAÇÃO IMPORTANTE**

Do Banco Nacional de Devedores Trabalhistas constam os dados necessários à identificação das pessoas naturais e jurídicas inadimplentes perante a Justiça do Trabalho quanto às obrigações estabelecidas em sentença condenatória transitada em julgado ou em acordos judiciais trabalhistas, inclusive no concernente aos recolhimentos previdenciários, a honorários, a custas, a emolumentos ou a recolhimentos determinados em lei; ou decorrentes de execução de acordos firmados perante o Ministério Público do Trabalho, Comissão de Conciliação Prévia ou demais títulos que, por disposição legal, contiver força executiva.



REPÚBLICA FEDERATIVA DO BRASIL  
MINISTÉRIO DA INFRAESTRUTURA  
DEPARTAMENTO NACIONAL DE TRÂNSITO  
CARTEIRA NACIONAL DE HABILITAÇÃO

DF

NOME  
RAFAEL LIMA DINIZ

DOC. IDENTIDADE/ÓRG EMISSOR/UF  
1945948 SSP DF

CPF  
702.630.431-34

DATA NASCIMENTO  
11/05/1982

FILIAÇÃO  
PAULO ROBERTO DINIZ VALLE  
LUCIA DE FATIMA LIMA DINIZ

PERMISSÃO  
ACC  
CAT. HAB.  
B

Nº REGISTRO  
01411351872

VALIDADE  
28/08/2025

1ª HABILITAÇÃO  
19/08/2000

VÁLIDA EM TODO O TERRITÓRIO NACIONAL  
2112850677

OBSERVAÇÕES  
A

ASSINATURA DO PORTADOR

LOCAL  
BRASILIA, DF

DATA EMISSÃO  
15/09/2020

ASSINADO DIGITALMENTE  
DEPARTAMENTO ESTADUAL DE TRÂNSITO

50271703688  
DF763398470

DISTRITO FEDERAL

DENATRAN CONTRAN

2112850677

QR-CODE



Documento assinado com certificado digital em conformidade com a Medida Provisória nº 2200-2/2001. Sua validade poderá ser confirmada por meio do programa Assinador Serpro.

As orientações para instalar o Assinador Serpro e realizar a validação do documento digital estão disponíveis em: <https://www.serpro.gov.br/assinador-digital>.

SERPRO / SENATRAM





# Improbidade Administrativa e Inelegibilidade

## Certidão Negativa

**Certifico que nesta data (26/03/2024 às 12:05) NÃO CONSTA no Cadastro Nacional de Condenações Cíveis por Ato de Improbidade Administrativa e Inelegibilidade registros de condenação com trânsito em julgado ou sanção ativa quanto ao CNPJ nº 39.805.124/0001-80.**

A condenação por atos de improbidade administrativa não implica automático e necessário reconhecimento da inelegibilidade do condenado.

Para consultas sobre inelegibilidade acesse portal do TSE em <http://divulgacandcontas.tse.jus.br/>

Esta certidão é expedida gratuitamente. Sua autenticidade pode ser por meio do número de controle 6602.E454.E439.3556 no seguinte endereço: [https://www.cnj.jus.br/improbidade\\_adm/autenticar\\_certidao.php](https://www.cnj.jus.br/improbidade_adm/autenticar_certidao.php)



## REPÚBLICA FEDERATIVA DO BRASIL

## CADASTRO NACIONAL DA PESSOA JURÍDICA

NÚMERO DE INSCRIÇÃO <b>39.805.124/0001-80</b> MATRIZ	COMPROVANTE DE INSCRIÇÃO E DE SITUAÇÃO CADASTRAL	DATA DE ABERTURA <b>17/11/2020</b>
--	---	---------------------------------------

NOME EMPRESARIAL <b>39.805.124 RAFAEL LIMA DINIZ</b>
---

TÍTULO DO ESTABELECIMENTO (NOME DE FANTASIA) *****	PORTE <b>ME</b>
---	--------------------

CÓDIGO E DESCRIÇÃO DA ATIVIDADE ECONÔMICA PRINCIPAL <b>47.44-0-99 - Comércio varejista de materiais de construção em geral</b>
---

CÓDIGO E DESCRIÇÃO DAS ATIVIDADES ECONÔMICAS SECUNDÁRIAS <b>47.42-3-00 - Comércio varejista de material elétrico</b> <b>47.44-0-04 - Comércio varejista de cal, areia, pedra britada, tijolos e telhas</b> <b>47.89-0-99 - Comércio varejista de outros produtos não especificados anteriormente</b> <b>47.23-7-00 - Comércio varejista de bebidas</b> <b>47.41-5-00 - Comércio varejista de tintas e materiais para pintura</b> <b>47.51-2-01 - Comércio varejista especializado de equipamentos e suprimentos de informática</b> <b>47.59-8-01 - Comércio varejista de artigos de tapeçaria, cortinas e persianas</b> <b>47.55-5-02 - Comercio varejista de artigos de armarinho</b> <b>47.54-7-01 - Comércio varejista de móveis</b> <b>47.54-7-03 - Comércio varejista de artigos de iluminação</b> <b>47.53-9-00 - Comércio varejista especializado de eletrodomésticos e equipamentos de áudio e vídeo</b> <b>47.89-0-04 - Comércio varejista de animais vivos e de artigos e alimentos para animais de estimação</b> <b>47.89-0-05 - Comércio varejista de produtos saneantes domissanitários</b>
---

CÓDIGO E DESCRIÇÃO DA NATUREZA JURÍDICA <b>213-5 - Empresário (Individual)</b>
---

LOGRADOURO <b>Q QN 1 CONJUNTO 30</b>	NÚMERO <b>9</b>	COMPLEMENTO <b>LOTE A</b>
---	--------------------	------------------------------

CEP <b>71.805-130</b>	BAIRRO/DISTRITO <b>RIACHO FUNDO I</b>	MUNICÍPIO <b>BRASILIA</b>	UF <b>DF</b>
--------------------------	--	------------------------------	-----------------

ENDEREÇO ELETRÔNICO <b>MOREIRADINIZACS@GMAIL.COM</b>	TELEFONE <b>(61) 8586-6667</b>
---	-----------------------------------

ENTE FEDERATIVO RESPONSÁVEL (EFR) *****
--

SITUAÇÃO CADASTRAL <b>ATIVA</b>	DATA DA SITUAÇÃO CADASTRAL <b>17/11/2020</b>
------------------------------------	---

MOTIVO DE SITUAÇÃO CADASTRAL
------------------------------

SITUAÇÃO ESPECIAL *****	DATA DA SITUAÇÃO ESPECIAL *****
----------------------------	------------------------------------

Aprovado pela Instrução Normativa RFB nº 2.119, de 06 de dezembro de 2022.

Emitido no dia **20/03/2024** às **08:06:42** (data e hora de Brasília).

Página: 1/1



## Sistema de Cadastramento Unificado de Fornecedores - SICAF

### Relatório Nível V - Qualificação Técnica

#### Dados do Fornecedor

---

CNPJ: 39.805.124/0001-80  
Razão Social: 39.805.124 RAFAEL LIMA DINIZ  
Nome Fantasia:  
Situação do Fornecedor: **Credenciado**

#### Dados do Nível

---

Situação do Nível: **Não cadastrado**

**Nenhum registro de Qualificação Técnica encontrado para o fornecedor.**



## Sistema de Cadastramento Unificado de Fornecedores - SICAF

### Relatório de Ocorrências Ativas

#### Dados do Fornecedor

---

CNPJ: 39.805.124/0001-80  
Razão Social: 39.805.124 RAFAEL LIMA DINIZ  
Nome Fantasia:  
Situação do Fornecedor: **Credenciado**

**Nenhum registro de Ocorrência Ativa encontrado para o fornecedor**



## Sistema de Cadastramento Unificado de Fornecedores - SICAF

### Declaração

Declaramos para os fins previstos na Lei nº 8.666, de 1993, conforme documentação registrada no SICAF, que a situação do fornecedor no momento é a seguinte:

#### Dados do Fornecedor

CNPJ: 39.805.124/0001-80  
Razão Social: 39.805.124 RAFAEL LIMA DINIZ  
Nome Fantasia:  
Situação do Fornecedor: **Credenciado** Data de Vencimento do Cadastro: **26/06/2024**  
Natureza Jurídica: **EMPRESÁRIO (INDIVIDUAL)**  
MEI: **Sim**  
Porte da Empresa: **Micro Empresa**

#### Ocorrências e Impedimentos

Ocorrência: **Nada Consta**  
Impedimento de Licitar: **Nada Consta**  
Ocorrências Impeditivas indiretas: **Nada Consta**  
Vínculo com "Serviço Público": **Nada Consta**

#### Níveis cadastrados:

Documento(s) assinalado(s) com "\*" está(ão) com prazo(s) vencido(s).

Fornecedor possui alguma pendência no Nível de Cadastramento indicado. Verifique mais informações sobre pendências nas funcionalidades de consulta.

Automática: a certidão foi obtida através de integração direta com o sistema emissor. Manual: a certidão foi inserida manualmente pelo fornecedor.

##### I - Credenciamento

##### II - Habilitação Jurídica

##### III - Regularidade Fiscal e Trabalhista Federal

Receita Federal e PGFN	Validade:	16/09/2024	Automática
FGTS	Validade:	27/03/2024	Automática
Trabalhista ( <a href="http://www.tst.jus.br/certidao">http://www.tst.jus.br/certidao</a> )	Validade:	24/08/2024	Automática

##### IV - Regularidade Fiscal Estadual/Distrital e Municipal

Receita Estadual/Distrital	Validade:	17/07/2023 (*)
Receita Municipal (Isento)		



## Sistema de Cadastramento Unificado de Fornecedores - SICAF

### Relatório de Credenciamento

#### Dados do Fornecedor

CNPJ: 39.805.124/0001-80  
Razão Social: 39.805.124 RAFAEL LIMA DINIZ  
Nome Fantasia:  
Situação do Fornecedor: **Credenciado** Data de Vencimento do Cadastro: 26/06/2024

#### Dados do Nível

Situação do Nível: **Cadastrado**

#### Dados do Fornecedor

Porte da Empresa: **Micro Empresa**  
Natureza Jurídica: **EMPRESÁRIO (INDIVIDUAL)** MEI: **Sim**  
Capital Social: **R\$ 15.000,00** Data de Abertura da Empresa: **17/11/2020**  
CNAE Primário: **4744-0/99 - COMÉRCIO VAREJISTA DE MATERIAIS DE CONSTRUÇÃO EM GERAL**

CNAE Secundário 1: **4723-7/00 - COMÉRCIO VAREJISTA DE BEBIDAS**  
CNAE Secundário 2: **4741-5/00 - COMÉRCIO VAREJISTA DE TINTAS E MATERIAIS PARA**  
CNAE Secundário 3: **4742-3/00 - COMÉRCIO VAREJISTA DE MATERIAL ELÉTRICO**  
CNAE Secundário 4: **4744-0/04 - COMÉRCIO VAREJISTA DE CAL, AREIA, PEDRA BRITADA,**  
CNAE Secundário 5: **4751-2/01 - COMÉRCIO VAREJISTA ESPECIALIZADO DE EQUIPAMENTOS**  
CNAE Secundário 6: **4753-9/00 - COMÉRCIO VAREJISTA ESPECIALIZADO DE**  
CNAE Secundário 7: **4754-7/01 - COMÉRCIO VAREJISTA DE MÓVEIS**  
CNAE Secundário 8: **4754-7/03 - COMÉRCIO VAREJISTA DE ARTIGOS DE ILUMINAÇÃO**  
CNAE Secundário 9: **4755-5/02 - COMERCIO VAREJISTA DE ARTIGOS DE ARMARINHO**  
CNAE Secundário 10: **4759-8/01 - COMÉRCIO VAREJISTA DE ARTIGOS DE TAPEÇARIA,**  
CNAE Secundário 11: **4789-0/04 - COMÉRCIO VAREJISTA DE ANIMAIS VIVOS E DE ARTIGOS E**  
CNAE Secundário 12: **4789-0/05 - COMÉRCIO VAREJISTA DE PRODUTOS SANEANTES**  
CNAE Secundário 13: **4789-0/99 - COMÉRCIO VAREJISTA DE OUTROS PRODUTOS NÃO**

#### Dados para Contato

CEP: 71.805-130  
Endereço: QUADRA QN 1 CONJUNTO 30, 9 - LOTE A - RIACHO FUNDO I  
Município / UF: BRASÍLIA / Distrito Federal  
Telefone: (61) 85866667  
E-mail: MOREIRADINIZACS@GMAIL.COM

# Relatório de Credenciamento

## Dados do Responsável Legal

---

CPF: 702.630.431-34  
Nome: RAFAEL LIMA DINIZ

## Dados do Responsável pelo Cadastro

---

CPF: 702.630.431-34  
Nome: RAFAEL LIMA DINIZ  
E-mail: moreiradinizacs@gmail.com

## Linhas Fornecimento

---

### Materiais

5920 - FUSÍVEIS INTERRUPTORES, ISOLANTES E PROTETORES

---

5995 - CONJUNTOS DE CABOS, CORDÕES E FIOS ELÉTRICOS PARA EQUIPAMENTOS DE COMUNICAÇÕES

---

6021 - INTERRUPTORES DE FIBRA ÓTICA

---

6145 - FIOS E CABOS ELÉTRICOS

---

8310 - FIOS E LINHAS

---



## Sistema de Cadastramento Unificado de Fornecedores - SICAF

### Relatório Nível III - Regularidade Fiscal e Trabalhista Federal

#### Dados do Fornecedor

CNPJ: 39.805.124/0001-80  
Razão Social: 39.805.124 RAFAEL LIMA DINIZ  
Nome Fantasia:  
Situação do Fornecedor: **Credenciado** Data de Vencimento do Cadastro: **26/06/2024**

#### Dados do Nível

Situação do Nível: **Cadastrado**

#### Comprovante de Regularidade da Receita Federal e PGFN

Tipo de Comprovante: **Certidão** Data de Validade: **16/09/2024**  
Código de Controle: **D6B8AA20A0ACE3EC**

#### Comprovante de Regularidade do FGTS

Tipo de Comprovante: **Certidão** Data de Validade: **27/03/2024**  
Código de Controle: **2024022720161142519327**

#### Comprovante de Regularidade do TST

Tipo de Comprovante: **Certidão** Data de Validade: **24/08/2024**  
Código de Controle: **127785582024**





## Sistema de Cadastramento Unificado de Fornecedores - SICAF

### Relatório Nível IV - Regularidade Fiscal Estadual/Distrital e Municipal

#### Dados do Fornecedor

CNPJ: 39.805.124/0001-80  
Razão Social: 39.805.124 RAFAEL LIMA DINIZ  
Nome Fantasia:  
Situação do Fornecedor: **Credenciado**

#### Dados do Nível

Situação do Nível: **Cadastrado**

#### Inscrição Estadual e Municipal

Inscrição Estadual: 0801652800164  
Inscrição Municipal:

#### Comprovante de Regularidade Estadual/Distrital

Tipo de Comprovante: **Certidão** Data de Validade: **17/07/2023**  
Código de Controle: 130043154212023

#### Comprovante de Regularidade Municipal

Isento de Regularidade Fiscal Municipal. Fornecedor com domicílio no Distrito Federal.



## TRIBUNAL DE CONTAS DA UNIÃO

### CERTIDÃO

Requerente: **39.805.124 RAFAEL LIMA DINIZ**

CNPJ: **39.805.124/0001-80**

O Tribunal de Contas da União **CERTIFICA** que, até a presente data, **NÃO CONSTA** dos sistemas de informação deste Tribunal nenhum processo no qual 39.805.124 RAFAEL LIMA DINIZ, CNPJ 39.805.124/0001-80, figure como responsável ou interessado.

A presente Certidão não abrange pesquisa na base de dados dos processos administrativos do Tribunal de Contas da União.

Certidão emitida às 12h04min45 do dia 26/03/2024, com validade de trinta dias a contar da emissão.

A veracidade das informações aqui prestadas podem ser confirmadas no sítio  
<https://contas.tcu.gov.br/certidao/Web/Certidao/NadaConsta/verificaCertidao.faces>

Código de controle da certidão: **BVEL.PWMZ.KW86.FA9S**

Atenção: qualquer rasura ou emenda invalida este documento.



GOVERNO DO DISTRITO FEDERAL  
SECRETARIA DE ESTADO DE ECONOMIA  
SUBSECRETARIA DA RECEITA

## VALIDAÇÃO DE CERTIDÃO

**Nº DA CERTIDÃO:** 224064126932023

**INSCRIÇÃO DO IMÓVEL/VEÍCULO/CPF/CNPJ:** 39805124000180

**RESULTADO DA CERTIDÃO:** CERTIDAO NEGATIVA DE DEBITOS

**HORÁRIO DA EMISSÃO:** 20:51:12

**DATA DA EMISSÃO:** 18/07/2023

**DATA DA VALIDADE:** 16/10/2023

**FINALIDADE:** LICITACAO

**EMITIDA POR:** INTERNET

\* Obs: As certidões expedidas durante o período declarado de situação de emergência no âmbito da saúde pública, em razão do risco de pandemia do novo coronavírus, de que trata o Decreto nº 40.475, de 28/02/2020, terão sua validade limitada ao prazo em que perdurar tal situação.



GABINETE DO VICE-GOVERNADOR/DF

## TERMO DE JULGAMENTO

UASG 927721 - GABINETE DO VICE-GOVERNADOR

### PREGÃO 90001/2024

Fundamentação legal:	Lei 14.133/2021	Característica:	SISPP - Tradicional
Critério de julgamento:	Menor Preço / Maior Desconto	Modo de disputa:	Aberto
Compra emergencial:	Não		
Objeto da compra:	Aquisição de bens comuns - eletrônicos, eletrodomésticos, cama, mesa e banho, bem como acessórios, para atender e suprir as necessidades da Residência Oficial da Vice-Governadoria do Distrito Federal (ROLS).		
Entrega de propostas:	De 06/03/2024 às 08:00 até 20/03/2024 às 10:00		
Abertura da sessão pública:	Dia 20/03/2024 às 10:00 (horário de Brasília)		

#### Mensagens do chat da compra

Responsável	Data/Hora	Mensagem
Sistema	20/03/2024 às 10:00:01	A sessão pública está aberta. Até 6 itens poderão estar em disputa simultaneamente e o período de abertura para disputa será entre 08:00 e 18:00. Haverá aviso prévio de abertura dos itens de 5 minutos. Mantenham-se conectados.
Sistema	20/03/2024 às 10:02:19	Bom dia, Senhores Licitantes. Estamos iniciando a sessão pública do Pregão Eletrônico n.º 001/2024.
Sistema	20/03/2024 às 10:02:28	O Edital é a lei da licitação. A despeito do procedimento ter suas regras traçadas pela própria administração, não pode esta se furtar ao seu cumprimento, estando legalmente vinculada à plena observância do regramento.
Sistema	20/03/2024 às 10:02:44	"Na aplicação desta Lei, serão observados os princípios da legalidade, da impessoalidade, da moralidade, da publicidade, da eficiência, do interesse público, da probidade administrativa, da igualdade, do planejamento, da transparência, da eficácia, da segregação de funções, da motivação, da vinculação ao edital, do julgamento objetivo, da segurança jurídica, da razoabilidade, da competitividade, da proporcionalidade, da celeridade, da economicidade
Sistema	20/03/2024 às 10:02:54	Os Senhores Licitantes, que atuam com o intuito de prejudicar o certame ou com desídia, estarão sujeitos as penalidades previstas em lei, tendo em vista que a depender dos atos, frustrarão completamente o certame, demandando mais tempo para que seja finalizado. E tornar o processo ainda mais moroso. (Lei n.º 14.133/2021, Artigo 337-I).
Sistema	20/03/2024 às 10:03:01	Senhores Licitantes, salientamos que o Edital em epígrafe é uma MINUTA padrão da nossa Procuradoria - PGDF, ou seja, todas as regras não são feitas pelo Pregoeira e Sua Equipe de Apoio, os mesmos são apenas executores das regras traçadas pela própria administração.
Sistema	20/03/2024 às 10:03:07	Senhores Licitantes, salientamos que no Edital em epígrafe, in verbis: "Item 1.4 Caso haja divergência entre a especificação constante no sistema Compras Gov e no Termo de Referência, prevalecerá este último." ou seja, as Licitantes que não colocaram descrições Detalhadas em sua Propostas de Preços Iniciais serão DESCLASSIFICADAS!
Sistema	20/03/2024 às 10:03:19	Senhores Licitantes, observem seus preços, tendo em vista que a Licitante DEVERÁ Prestar de acordo com as especificações e condições descritas neste EDITAL e nos seus ANEXOS, em especial o Termo de Referência constante do ANEXO
Sistema	20/03/2024 às 10:05:32	Senhores Licitantes, estamos no Modo de Disputa: Aberto! Vamos melhorar seus lances e vamos adiantar o Pregão em epígrafe
Sistema	20/03/2024 às 10:10:32	Senhores Licitantes que não estão com o melhor lance, continuem enviando seus lances intermediários - lances iguais ou superiores ao menor já ofertado, porém inferiores ao último lance dado pelo próprio licitante.

Responsável	Data/Hora	Mensagem
Sistema	20/03/2024 às 10:12:46	Senhores Licitantes, estamos no Modo de Disputa: Aberto! Vamos melhorar seus lances e vamos adiantar o Pregão em epígrafe.
Sistema	20/03/2024 às 10:13:21	Senhores Licitantes que não estão com o melhor lance, continuem enviando seus lances intermediários - lances iguais ou superiores ao menor já ofertado, porém inferiores ao último lance dado pelo próprio licitante.
Sistema	20/03/2024 às 10:17:57	Senhores Licitantes que não estão com o melhor lance, continuem enviando seus lances intermediários - lances iguais ou superiores ao menor já ofertado, porém inferiores ao último lance dado pelo próprio licitante.
Sistema	20/03/2024 às 10:22:54	Senhores Licitantes, aguardem conectados. Os Licitantes que forem convocados em qualquer fase, e não se manifestarem no prazo de 10 (dez) minutos terão seus direitos exauridos.
Sistema	20/03/2024 às 10:29:04	Senhores Licitantes que não estão com o melhor lance, continuem enviando seus lances intermediários - lances iguais ou superiores ao menor já ofertado, porém inferiores ao último lance dado pelo próprio licitante.
Sistema	20/03/2024 às 10:29:15	Senhores Licitantes, estamos no Modo de Disputa: Aberto! Vamos melhorar seus lances e vamos adiantar o Pregão em epígrafe.
Sistema	20/03/2024 às 10:32:46	Senhores Licitantes que não estão com o melhor lance, continuem enviando seus lances intermediários - lances iguais ou superiores ao menor já ofertado, porém inferiores ao último lance dado pelo próprio licitante.
Sistema	20/03/2024 às 10:35:53	Senhores Licitantes, estamos no Modo de Disputa: Aberto! Vamos melhorar seus lances e vamos adiantar o Pregão em epígrafe.
Sistema	20/03/2024 às 10:36:32	Senhores Licitantes, será (ão) vencedora(s) do certame a Licitante que ofertar o menor valor por GRUPO.
Sistema	20/03/2024 às 10:37:06	Senhores Licitantes que não estão com o melhor lance, continuem enviando seus lances intermediários - lances iguais ou superiores ao menor já ofertado, porém inferiores ao último lance dado pelo próprio licitante.
Sistema	20/03/2024 às 10:43:43	Senhores Licitantes, aguardem conectados. Os Licitantes que forem convocados em qualquer fase, e não se manifestarem no prazo de 10 (dez) minutos terão seus direitos exauridos.
Sistema	20/03/2024 às 10:48:21	Senhores Licitantes, estamos no Modo de Disputa: Aberto! Vamos melhorar seus lances e vamos adiantar o Pregão em epígrafe.
Sistema	20/03/2024 às 10:48:30	Senhores Licitantes que não estão com o melhor lance, continuem enviando seus lances intermediários - lances iguais ou superiores ao menor já ofertado, porém inferiores ao último lance dado pelo próprio licitante.
Sistema	20/03/2024 às 10:50:27	Senhores Licitantes, será (ão) vencedora(s) do certame a Licitante que ofertar o menor valor por GRUPO.
Sistema	20/03/2024 às 10:51:47	Senhores Licitantes que não estão com o melhor lance, continuem enviando seus lances intermediários - lances iguais ou superiores ao menor já ofertado, porém inferiores ao último lance dado pelo próprio licitante.
Sistema	20/03/2024 às 10:54:44	Senhores Licitantes, estamos no Modo de Disputa: Aberto! Vamos melhorar seus lances e vamos adiantar o Pregão em epígrafe.
Sistema	20/03/2024 às 10:58:42	Senhores Licitantes, aguardem conectados. Os Licitantes que forem convocados em qualquer fase, e não se manifestarem no prazo de 10 (dez) minutos terão seus direitos exauridos.
Sistema	20/03/2024 às 11:03:25	Senhores Licitantes, estamos no Modo de Disputa: Aberto! Vamos melhorar seus lances e vamos adiantar o Pregão em epígrafe.
Sistema	20/03/2024 às 11:03:36	Senhores Licitantes que não estão com o melhor lance, continuem enviando seus lances intermediários - lances iguais ou superiores ao menor já ofertado, porém inferiores ao último lance dado pelo próprio licitante.
Sistema	20/03/2024 às 11:11:10	Senhores Licitantes, estamos no Modo de Disputa: Aberto! Vamos melhorar seus lances e vamos adiantar o Pregão em epígrafe.
Sistema	20/03/2024 às 11:11:22	Senhores Licitantes, será (ão) vencedora(s) do certame a Licitante que ofertar o menor valor por GRUPO.

Responsável	Data/Hora	Mensagem
Sistema	20/03/2024 às 11:14:14	Senhores Licitantes, aguardem conectados. Os Licitantes que forem convocados em qualquer fase, e não se manifestarem no prazo de 10 (dez) minutos terão seus direitos exauridos.
Sistema	20/03/2024 às 11:25:32	Senhores Licitantes, estamos no Modo de Disputa: Aberto! Vamos melhorar seus lances e vamos adiantar o Pregão em epígrafe.
Sistema	20/03/2024 às 11:26:53	Senhores Licitantes que não estão com o melhor lance, continuem enviando seus lances intermediários - lances iguais ou superiores ao menor já ofertado, porém inferiores ao último lance dado pelo próprio licitante.
Sistema	20/03/2024 às 11:29:34	Senhores Licitantes, aguardem conectados. Os Licitantes que forem convocados em qualquer fase, e não se manifestarem no prazo de 10 (dez) minutos terão seus direitos exauridos.
Sistema	20/03/2024 às 11:38:52	Senhores Licitantes, estamos no Modo de Disputa: Aberto! Vamos melhorar seus lances e vamos adiantar o Pregão em epígrafe.
Sistema	20/03/2024 às 11:40:47	Senhores Licitantes que não estão com o melhor lance, continuem enviando seus lances intermediários - lances iguais ou superiores ao menor já ofertado, porém inferiores ao último lance dado pelo próprio licitante.
Sistema	20/03/2024 às 11:42:33	Senhores Licitantes que não estão com o melhor lance, continuem enviando seus lances intermediários - lances iguais ou superiores ao menor já ofertado, porém inferiores ao último lance dado pelo próprio licitante.
Sistema	20/03/2024 às 11:42:53	Senhores Licitantes, será (ão) vencedora(s) do certame a Licitante que ofertar o menor valor por GRUPO.
Sistema	20/03/2024 às 11:43:32	Senhores Licitantes que não estão com o melhor lance, continuem enviando seus lances intermediários - lances iguais ou superiores ao menor já ofertado, porém inferiores ao último lance dado pelo próprio licitante.
Sistema	20/03/2024 às 11:43:51	A etapa de julgamento de propostas foi iniciada. Para acompanhá-la acesse a opção "Seleção de fornecedores" na linha do tempo.
Sistema	20/03/2024 às 11:45:31	Senhores Licitantes, aguardem conectados. Os Licitantes que forem convocados em qualquer fase, e não se manifestarem no prazo de 10 (dez) minutos terão seus direitos exauridos.
Sistema	20/03/2024 às 11:46:41	Senhores Licitantes, vamos iniciar a Fase de Julgamento da PROPOSTA DE PREÇOS INICIAL Senhores Licitantes, seguindo a ordem de classificação do GRUPO 01 vamos iniciar a Fase de Julgamento da PROPOSTA DE PREÇOS INICIAL da Licitante GUILHERME HENRIQUE QUEIROZ MACIEL DE PAIVA inscrita no CNPJ sob o n.º 45.468.921/0001-11
Sistema	20/03/2024 às 11:50:42	Senhores licitantes, tendo em vista a proximidade do horário de almoço, suspenderemos a sessão e voltaremos hoje, dia 20/03/2024 às 14:00 horas (horário de Brasília)
Sistema	20/03/2024 às 11:50:52	Obrigada a todos!
Sistema	20/03/2024 às 14:01:42	Boa tarde! Retornamos com o pregão 01/2024
Sistema	20/03/2024 às 14:02:27	Senhores Licitantes, aguardem conectados. Os Licitantes que forem convocados em qualquer fase, e não se manifestarem no prazo de 10 (dez) minutos terão seus direitos exauridos.
Sistema	20/03/2024 às 14:02:48	Em continuidade, vamos iniciar a Fase de Julgamento da PROPOSTA DE PREÇOS INICIAL Senhores Licitantes, seguindo a ordem de classificação do GRUPO 01 vamos iniciar a Fase de Julgamento da PROPOSTA DE PREÇOS INICIAL da Licitante GUILHERME HENRIQUE QUEIROZ MACIEL DE PAIVA inscrita no CNPJ sob o n.º 45.468.921/0001-11
Sistema	20/03/2024 às 14:20:54	Senhores licitantes, informo que após a habilitação do grupo 01, seguirei com os procedimentos necessários para a análise do grupo 02.
Sistema	20/03/2024 às 16:18:35	Mediante ausência de documentação, o fornecedor GUILHERME HENRIQUE QUEIROZ MACIEL DE PAIVA, CNPJ 45.468.921/0001-11.foi desclassificado.
Sistema	20/03/2024 às 16:24:34	Tendo em vista a impossibilidade do fornecimento de duas horas para envio da documentação, em virtude do horário atual encerraremos a sessão de hoje e voltaremos amanhã, dia 21/03/2024 às 10:00 (horário de Brasília).
Sistema	20/03/2024 às 16:24:50	A todos, muito obrigada. Até breve.
Sistema	21/03/2024 às 10:00:46	Bom dia Fornecedores! Voltamos com o julgamento das propostas referentes ao Pregão 01/2024

Responsável	Data/Hora	Mensagem
Sistema	21/03/2024 às 10:02:25	Senhores Fornecedores vamos dar continuidade à Fase de Julgamento da PROPOSTA DE PREÇOS INICIAL Senhores Licitantes, seguindo a ordem de classificação do GRUPO 01 vamos iniciar a Fase de Julgamento da PROPOSTA DE PREÇOS INICIAL do Fornecedor F&R SOLUÇÕES ADMINISTRATIVAS LTDA inscrita no CNPJ sob o n.º 36.330.093/0001-60
Sistema	21/03/2024 às 10:29:27	Senhores Fornecedores vamos dar continuidade à Fase de Julgamento da PROPOSTA DE PREÇOS INICIAL Senhores Licitantes, seguindo a ordem de classificação do GRUPO 01 vamos iniciar a Fase de Julgamento da PROPOSTA DE PREÇOS INICIAL do Fornecedor REDNOV FERRAMENTAS LTDA. inscrita no CNPJ sob o n.º 45.769.285/0001-68
Sistema	21/03/2024 às 10:34:40	Senhores licitantes, permaneçam conectados!
Sistema	21/03/2024 às 10:45:44	Senhores fornecedores permaneçam conectados!
Sistema	21/03/2024 às 11:05:58	Senhores Fornecedores, recebemos a PROPOSTA DE PREÇOS ATUALIZADA para O GRUPO 01 do Fornecedor REDNOV FERRAMENTAS LTDA., CNPJ 45.769.285/0001-68, e será conferida conforme Exigências do Edital. Aguardem conectados.
Sistema	21/03/2024 às 11:19:35	Senhores Fornecedores, em análise a documentação enviada, foram verificadas ocorrências impeditivas em nome do Fornecedor REDNOV FERRAMENTAS LTDA., CNPJ 45.769.285/0001-68. Dessa forma, em consonância com o item 6.3.3 do Edital, este será desclassificado.
Sistema	21/03/2024 às 11:21:30	Senhores Fornecedores vamos dar continuidade à Fase de Julgamento da PROPOSTA DE PREÇOS INICIAL Senhores Licitantes, seguindo a ordem de classificação do GRUPO 01 vamos iniciar a Fase de Julgamento da PROPOSTA DE PREÇOS INICIAL do Fornecedor AFP INDUSTRIA DE MOVEIS SERVICOS E COMERCIO 28.265.790/0001-56
Sistema	21/03/2024 às 11:22:30	Senhores Fornecedores, permaneçam conectados!
Sistema	21/03/2024 às 13:35:15	Diante da ausência de envio de documentação, o fornecedor AFP INDUSTRIA DE MOVEIS SERVICOS E COMERCIO LTDA, CNPJ 28.265.790/0001-56 será desclassificado.
Sistema	21/03/2024 às 13:36:39	Senhores Fornecedores vamos dar continuidade à Fase de Julgamento da PROPOSTA DE PREÇOS INICIAL Senhores Licitantes, seguindo a ordem de classificação do GRUPO 01 vamos iniciar a Fase de Julgamento da PROPOSTA DE PREÇOS INICIAL do Fornecedor LUCAS POSSIDONIO DE LIMA 52.779.662/0001-05
Sistema	21/03/2024 às 13:49:04	Senhores Fornecedores vamos dar continuidade à Fase de Julgamento da PROPOSTA DE PREÇOS INICIAL Senhores Licitantes, seguindo a ordem de classificação do GRUPO 01 vamos iniciar a Fase de Julgamento da PROPOSTA DE PREÇOS INICIAL do Fornecedor RNL TRADE AND FACILITIES LTDA 06.043.786/0001-00
Sistema	21/03/2024 às 17:15:48	Em virtude da ausência de comunicação com o RNL TRADE AND FACILITIES LTDA, CNPJ 06.043.786/0001-00, este será desclassificado.
Sistema	21/03/2024 às 17:17:42	Senhores fornecedores, em virtude do horário e da impossibilidade do fornecimento de duas horas para envio de anexos, estaremos encerrando a sessão de hoje. Voltaremos amanhã, dia 22/03/2024 Às 10:00 horas (horário de Brasília).
Sistema	21/03/2024 às 17:17:59	Senhores, muito obrigada e até breve.
Sistema	22/03/2024 às 10:00:29	Senhores, bom dia! Retornamos com a sessão referente ao Pregão 01/2024.
Sistema	22/03/2024 às 10:00:50	Senhores, alguns avisos para a boa condução do certame em epígrafe
Sistema	22/03/2024 às 10:01:24	Incumbirá ao Licitante acompanhar as operações no Sistema Eletrônico durante a sessão pública do pregão, ficando responsável pelo ônus decorrente da perda de negócios diante da inobservância de quaisquer mensagens emitidas pelo Sistema, Pregoeiro ou de sua desconexão."
Sistema	22/03/2024 às 10:01:40	O Edital é a lei da licitação. A despeito do procedimento ter suas regras traçadas pela própria administração, não pode esta se furtar ao seu cumprimento, estando legalmente vinculada à plena observância do regramento.
Sistema	22/03/2024 às 10:01:54	Os Senhores Licitantes, que atuam com o intuito de prejudicar o certame ou com desídia, estarão sujeitos as penalidades previstas em lei, tendo em vista que a depender dos atos, frustrarão completamente o certame, demandando mais tempo para que seja finalizado. E tornar o processo ainda mais moroso.
Sistema	22/03/2024 às 10:02:05	Senhores Licitantes, salientamos que o Edital em epígrafe é uma MINUTA padrão da nossa Procuradoria - PGDF, ou seja, todas as regras não são feitas pelo Pregoeiro e Sua Equipe de Apoio,

Responsável	Data/Hora	Mensagem
Sistema	22/03/2024 às 10:02:05	os mesmos são apenas executores das regras traçadas pela própria administração.
Sistema	22/03/2024 às 10:02:22	Caso haja divergência entre a especificação constante no sistema Comprasnet e no Termo de Referência, prevalecerá este último.
Sistema	22/03/2024 às 10:02:53	Senhores licitantes aguardem conectados!
Sistema	22/03/2024 às 10:04:25	Senhores Fornecedores vamos dar continuidade à Fase de Julgamento da PROPOSTA DE PREÇOS INICIAL Senhores Licitantes, seguindo a ordem de classificação do GRUPO 01 vamos iniciar a Fase de Julgamento da PROPOSTA DE PREÇOS INICIAL do Fornecedor SOLUCOES NORTE ENGENHARIA, CONSTRUCOES E COMERCIO LTDA 29.216.954/0001-18
Sistema	22/03/2024 às 10:22:27	Senhores Fornecedores vamos dar continuidade à Fase de Julgamento da PROPOSTA DE PREÇOS INICIAL Senhores Licitantes, seguindo a ordem de classificação do GRUPO 01 vamos iniciar a Fase de Julgamento da PROPOSTA DE PREÇOS INICIAL do Fornecedor CALEVI MINERADORA E COMERCIO LTDA 03.160.007/0001-69
Sistema	22/03/2024 às 10:38:36	Em virtude da ausência de comunicação com o CALEVI MINERADORA E COMERCIO LTDA, CNPJ 03.160.007/0001-69 este será desclassificado.
Sistema	22/03/2024 às 10:41:13	Senhores fornecedores, em virtude da ausência de propostas passíveis de classificação, o Grupo 01 tornou-se fracassado. Dessa maneira, seguiremos com a análise de propostas para o Grupo 02.
Sistema	22/03/2024 às 10:41:33	Senhores, novamente permaneçam conectados!
Sistema	22/03/2024 às 10:45:02	Atualmente, existem 2 propostas empatadas. Dessa maneira, em concordância com a cláusula 5.22.1.2 do Edital, e ainda com o artigo 60 inciso II da Lei 14133/21 o procedimento para desempate seguirá: II - avaliação do desempenho contratual prévio dos licitantes, para a qual deverão preferencialmente ser utilizados registros cadastrais para efeito de atesto de cumprimento de obrigações previstos nesta Lei;
Sistema	22/03/2024 às 10:46:06	Diante disso, solicito que aguardem conectados! Esta Pregoeira, bem como a equipe de apoio realizará os procedimentos necessários de modo a obter o desempate.
Sistema	22/03/2024 às 10:54:28	Após consulta no SICAF, foi verificada a existência de dezessete ocorrências para AFP INDUSTRIA DE MOVEIS SERVICOS E COMERCIO LTDA 28.265.790/0001-56, contra uma para 50.379.954 ANA LUIZA DA CONCEICAO.
Sistema	22/03/2024 às 10:55:29	Dessa maneira, seguindo os critérios de desempate aqui apresentados, o fornecedor 50.379.954 ANA LUIZA DA CONCEICAO, terá sua proposta analisada.
Sistema	22/03/2024 às 13:12:58	Senhores Fornecedores vamos dar continuidade à Fase de Julgamento da PROPOSTA DE PREÇOS INICIAL Senhores Licitantes, seguindo a ordem de classificação do GRUPO 02 vamos iniciar a Fase de Julgamento da PROPOSTA DE PREÇOS INICIAL do Fornecedor AFP INDUSTRIA DE MOVEIS SERVICOS E COMERCIO LTDA 28.265.790/0001-56
Sistema	22/03/2024 às 13:13:53	Senhores Fornecedores, novamente, permaneçam conectados!
Sistema	22/03/2024 às 15:25:21	Tendo em vista a ausência de comunicação com o fornecedor AFP INDUSTRIA DE MOVEIS SERVICOS E COMERCIO LTDA, CNPJ 28.265.790/0001-56., este será desclassificado.
Sistema	22/03/2024 às 15:26:50	Senhores Fornecedores vamos dar continuidade à Fase de Julgamento da PROPOSTA DE PREÇOS INICIAL Senhores Licitantes, seguindo a ordem de classificação do GRUPO 02 vamos iniciar a Fase de Julgamento da PROPOSTA DE PREÇOS INICIAL do Fornecedor 45.468.921 GUILHERME HENRIQUE QUEIROZ MACIEL DE PAIVA 45.468.921/0001-11
Sistema	22/03/2024 às 15:38:31	Mediante ausência de comunicação, bem como proposta com sobrepreço o Fornecedor 45.468.921 GUILHERME HENRIQUE QUEIROZ MACIEL DE PAIVA, CNPJ 45.468.921/0001-11 será desclassificado.
Sistema	22/03/2024 às 15:39:39	Senhores Fornecedores vamos dar continuidade à Fase de Julgamento da PROPOSTA DE PREÇOS INICIAL Senhores Licitantes, seguindo a ordem de classificação do GRUPO 02 vamos iniciar a Fase de Julgamento da PROPOSTA DE PREÇOS INICIAL do Fornecedor 45.468.921 RNL TRADE AND FACILITIES LTDA 06.043.786/0001-00
Sistema	22/03/2024 às 15:51:08	Tendo em vista o sobrepreço na proposta apresentada, bem como ausência de comunicação com o Fornecedor RNL TRADE AND FACILITIES LTDA, CNPJ 06.043.786/0001-00 este será desclassificado.
Sistema	22/03/2024 às 15:52:08	Senhores Fornecedores vamos dar continuidade à Fase de Julgamento da PROPOSTA DE PREÇOS INICIAL Senhores Licitantes, seguindo a ordem de classificação do GRUPO 02 vamos iniciar a



Responsável	Data/Hora	Mensagem
Sistema	22/03/2024 às 15:52:08	Fase de Julgamento da PROPOSTA DE PREÇOS INICIAL do Fornecedor 45.468.921 F & R SOLUCOES ADMINISTRATIVAS LTDA 36.330.093/0001-60
Sistema	22/03/2024 às 16:00:10	Tendo em vista o sobrepreço na proposta apresentada, bem como ausência de comunicação com o Fornecedor F & R SOLUCOES ADMINISTRATIVAS LTDA, CNPJ 36.330.093/0001-60 este será desclassificado.
Sistema	22/03/2024 às 16:01:57	Senhores, tendo em vista o horário, e a inviabilidade de concessão de duas horas, caso houvesse a necessidade de retificação de proposta, encerraremos por hoje.
Sistema	22/03/2024 às 16:02:28	Voltaremos na segunda, dia 25/03/2024 às 10:00 (horário de Brasília).
Sistema	22/03/2024 às 16:02:47	Muito obrigada, e até breve.
Sistema	25/03/2024 às 10:00:27	Bom dia Senhores Fornecedores. Voltamos com o julgamento das propostas referente ao Pregão 01/2024
Sistema	25/03/2024 às 10:00:51	Preliminarmente solicito que mantenham-se conectados e sejam céleres em seus posicionamentos.
Sistema	25/03/2024 às 10:01:44	Em continuidade à Fase de Julgamento da PROPOSTA DE PREÇOS INICIAL Senhores Licitantes, seguindo a ordem de classificação do GRUPO 02 vamos iniciar a Fase de Julgamento da PROPOSTA DE PREÇOS INICIAL do Fornecedor SOLUCOES NORTE ENGENHARIA, CONSTRUCOES E COMERCIO LTDA 29.216.954/0001-18
Sistema	25/03/2024 às 10:14:24	Tendo em vista que a proposta inicial foi apresentada com sobrepreço, e ainda a ausência de contato com o Fornecedor SOLUCOES NORTE ENGENHARIA, CONSTRUCOES E COMERCIO LTDA, CNPJ 29.216.954/0001-18 este será desclassificado.
Sistema	25/03/2024 às 10:18:42	Senhores fornecedores, em virtude da ausência de propostas passíveis de classificação, o Grupo 02 tornou-se fracassado. Dessa maneira, seguiremos com a análise de propostas para o Grupo 03.
Sistema	25/03/2024 às 10:19:40	Senhores Fornecedores, novamente, solicito que aguardem conectados!
Sistema	25/03/2024 às 11:22:14	Senhores licitantes, solicito que aguardem conectados. Estamos analisando a documentação enviada
Sistema	25/03/2024 às 11:44:49	Senhores fornecedores, conforme item 6.1 do Edital em epígrafe, informa-se que foram realizadas consultas no SICAF, CEIS, CNEP, Cadastro Nacional de Condenações Cíveis por Ato de Improbidade Administrativa e Inelegibilidade E Certidões Administração Pública Federal (tcu.gov.br).
Sistema	25/03/2024 às 11:46:04	Diante disso é informado que não foram encontrados óbices ao prosseguimento, tendo todas as certidões acima válidas. Dessa maneira a Proposta referente ao grupo 03 encontra-se classificada.
Sistema	25/03/2024 às 11:55:57	Senhores Fornecedores, Vamos suspender a presente sessão. Voltaremos as 14:00.
Sistema	25/03/2024 às 11:56:10	Muito obrigada à todos, e até breve.
Sistema	25/03/2024 às 14:02:15	Boa tarde Senhores fornecedores, voltaremos com a análise de proposta referente ao Grupo 03 do Pregão 01/2024.
Sistema	25/03/2024 às 14:02:58	Em continuidade, uma vez que o Fornecedor SILVENINA UNIFORMES LTDA, CNPJ 18.386.337/0001-44, teve sua proposta classificada, partiremos para a análise dos documentos referentes à sua habilitação.
Sistema	25/03/2024 às 14:03:15	Novamente, solicito que permaneçam conectados!
Sistema	25/03/2024 às 14:11:33	Senhores Fornecedores, informamos que estamos analisando a documentação apresentada! Solicito que permaneçam conectados.
Sistema	25/03/2024 às 14:21:06	Senhores Fornecedores, informo que o Fornecedor SILVENINA UNIFORMES LTDA, CNPJ 18.386.337/0001-44 apresentou as documentações necessárias, no que tange à qualificação técnica, nos termos do item 7.2.1 do Edital em epígrafe.
Sistema	25/03/2024 às 14:29:57	Senhores Fornecedores, informo que o Fornecedor SILVENINA UNIFORMES LTDA, CNPJ 18.386.337/0001-44 apresentou as documentações necessárias, no que tange à qualificação técnica, nos termos do item 7.2.2 do Edital em epígrafe.
Sistema	25/03/2024 às 14:45:04	Senhores Fornecedores, informo que o Fornecedor SILVENINA UNIFORMES LTDA, CNPJ 18.386.337/0001-44 apresentou as documentações necessárias, no que tange à qualificação técnica, nos termos do item 7.2.3 do Edital em epígrafe.

Responsável	Data/Hora	Mensagem
Sistema	25/03/2024 às 14:45:41	Senhores Fornecedores, informo que o Fornecedor SILVENINA UNIFORMES LTDA, CNPJ 18.386.337/0001-44 apresentou as documentações necessárias, no que tange à qualificação técnica, nos termos do item 7.2.4 do Edital em epígrafe.
Sistema	25/03/2024 às 14:46:11	Senhores Fornecedores, informo que o Fornecedor SILVENINA UNIFORMES LTDA, CNPJ 18.386.337/0001-44 apresentou as documentações necessárias, no que tange à qualificação técnica, nos termos do item 7.2.5 do Edital em epígrafe.
Sistema	25/03/2024 às 14:47:52	Diante do exposto, e ainda em conformidade com o item 7.2.6 do Edital abrirei o anexo de modo que o Fornecedor SILVENINA UNIFORMES LTDA, CNPJ 18.386.337/0001-44 insira as seguintes declarações
Sistema	25/03/2024 às 14:47:59	A empresa participante deverá apresentar, na etapa de habilitação e no ato da assinatura do Contrato, a Declaração de Ciência e Termo de Responsabilidade, constante no Anexo III do Edital. A empresa participante deverá apresentar, na etapa de habilitação e no ato da assinatura do Contrato, a Declaração para fins do Decreto nº 39.860 de 2019, constante no Anexo IV do Edital (Portaria CGDF nº 356/2019).
Sistema	25/03/2024 às 16:08:40	Senhores Fornecedores, informo que o Fornecedor SILVENINA UNIFORMES LTDA, CNPJ 18.386.337/0001-44 apresentou as documentações necessárias, no que tange à qualificação técnica, nos termos do item 7.2.6 do Edital em epígrafe.
Sistema	25/03/2024 às 16:09:34	Diante do exposto, o Fornecedor SILVENINA UNIFORMES LTDA, CNPJ 18.386.337/0001-44. será habilitado por cumprir todas as exigências propostas nos itens 6 e 7 do Edital em epígrafe.
Sistema	25/03/2024 às 16:21:45	Senhores fornecedores, tendo em vista a impossibilidade do fornecimento do prazo de duas horas para envio de documentação complementar, continuaremos a sessão amanhã, dia 26/03/2023, as 10:00 (horário de Brasília).
Sistema	25/03/2024 às 16:21:57	A todos, muito obrigada. Até Breve.
Sistema	26/03/2024 às 10:00:32	Bom dia Senhores Fornecedores. Voltaremos com a sessão do pregão 01/2024.
Sistema	26/03/2024 às 10:01:13	Preliminarmente solicito que mantenham-se conectados e sejam céleres em seus posicionamentos.
Sistema	26/03/2024 às 10:02:03	Em continuidade à Fase de Julgamento da PROPOSTA DE PREÇOS INICIAL Senhores Fornecedores, seguiremos para o Grupo 04.
Sistema	26/03/2024 às 10:05:18	Senhores fornecedores, novamente, solicito que permaneçam conectados! A ausência de comunicação poderá esenjará a desclassificação!
Sistema	26/03/2024 às 11:21:27	Senhores Fornecedores, estamos averiguando os documentos enviados. Solicito que permaneçam conectados.
Sistema	26/03/2024 às 11:32:16	Senhores Fornecedores, em concordância com o item 6.7, em especial ao item 6.7.2 do Edital em epígrafe, o qual elucida que serão desclassificada das propostas que não obedecerem às especificações técnicas contidas no Termo de Referência, e ainda em atenção ao item 1.4 do Edital que infroma Em caso de discordância entre as especificações do objeto descritas no Sistema de Compras do Governo Federal: Compras.gov.br e as constantes deste Edital +
Sistema	26/03/2024 às 11:33:33	e seus ANEXOS, prevalecerão as últimas. A proposta apresentada pelo Fornecedor F & R SOLUCOES ADMINISTRATIVAS LTDA, CNPJ 36.330.093/0001-60, será desclassificada por conter itens os quais estão em DESCORDÂNCIA com a especificações estabelecidas no Termo de Referência.
Sistema	26/03/2024 às 11:38:47	Em continuidade à Fase de Julgamento da PROPOSTA DE PREÇOS INICIAL Senhores Licitantes, seguindo a ordem de classificação do GRUPO 04 vamos iniciar a Fase de Julgamento da PROPOSTA DE PREÇOS INICIAL do Fornecedor 39.805.124 RAFAEL LIMA DINIZ 39.805.124/0001-80
Sistema	26/03/2024 às 11:52:06	Senhores Fornecedores, informamos que estamos averiguando os documentos enviados. Solicito que permaneçam conectados.
Sistema	26/03/2024 às 12:08:51	Snhores Fornecedores, informa-se que o Fornecedor 39.805.124 RAFAEL LIMA DINIZ, CNPJ 39.805.124/0001-80 atendeu, por completo o item 6.1 do Edital em Epígrafe. Dessa forma, não foram encontrados óbices, tampouco fatores impeditivos para o Fornecedor em questão. Desta forma sua proposta será CLASSIFICADA!
Sistema	26/03/2024 às 12:10:14	Diante do exposto a presente sessão será suspensa, e voltará as 13:30 na fase de análise de habilitação do Fornecedor 39.805.124 RAFAEL LIMA DINIZ, CNPJ 39.805.124/0001-80 para o

Responsável	Data/Hora	Mensagem
Sistema	26/03/2024 às 12:10:14	Grupo 04. Agradeço a todos e até breve
Sistema	26/03/2024 às 13:34:26	Boa tarde Senhores Fornecedores, prosseguimos com o Pregão 01/2024.
Sistema	26/03/2024 às 13:35:29	Em continuidade, uma vez que o Fornecedor 39.805.124 RAFAEL LIMA DINIZ 39.805.124/0001-80 teve sua proposta classificada, partiremos para a análise dos documentos referentes à sua habilitação.
Sistema	26/03/2024 às 13:35:34	Novamente, solicito que permaneçam conectados!
Sistema	26/03/2024 às 13:36:01	Senhores Fornecedores, informo que o Fornecedor 39.805.124 RAFAEL LIMA DINIZ 39.805.124/0001-80 apresentou as documentações necessárias, no que tange à qualificação técnica, nos termos do item 7.2.1 do Edital em epígrafe.
Sistema	26/03/2024 às 13:43:14	Senhores Fornecedores informo que os documentos de habilitação então sendo analisados. Diante disso solicito que permaneçam conectados.
Sistema	26/03/2024 às 13:46:52	Senhores Fornecedores, informo que o Fornecedor 39.805.124 RAFAEL LIMA DINIZ 39.805.124/0001-80 apresentou as documentações necessárias, no que tange à qualificação técnica, nos termos do item 7.2.2 do Edital em epígrafe.
Sistema	26/03/2024 às 14:06:32	Senhores fornecedores, informamos que estamos analisando a documentação enviada. Permaneçam conectados!
Sistema	26/03/2024 às 14:18:17	Senhores Fornecedores, em observância ao §2ª do art. 1.179, do Código Civil e ainda com base no art. 68 da Lei Complementar nº 123, de 14 de dezembro de 2006 o Microempreendedor Individual faz jus a dispensa de apresentação do Balanço Patrimonial e Demonstrações Contábeis
Sistema	26/03/2024 às 14:28:17	Diante disso, foi verificado que o Fornecedor 39.805.124 RAFAEL LIMA DINIZ 39.805.124/0001-80 enquadra-se na dispensa predita. Diante disso, senhores Fornecedores, informo que o Fornecedor 39.805.124 RAFAEL LIMA DINIZ 39.805.124/0001-80 apresentou as documentações necessárias, no que tange à qualificação técnica, nos termos do item 7.2.3 do Edital em epígrafe.
Sistema	26/03/2024 às 14:35:47	Mensagem do Pregoeiro Senhores Fornecedores, informo que o Fornecedor 39.805.124 RAFAEL LIMA DINIZ 39.805.124/0001-80 apresentou as documentações necessárias, no que tange à qualificação técnica, nos termos do item 7.2.4 do Edital em epígrafe.
Sistema	26/03/2024 às 14:36:05	Mensagem do Pregoeiro Senhores Fornecedores, informo que o Fornecedor 39.805.124 RAFAEL LIMA DINIZ 39.805.124/0001-80 apresentou as documentações necessárias, no que tange à qualificação técnica, nos termos do item 7.2.5 do Edital em epígrafe.
Sistema	26/03/2024 às 14:37:36	Mensagem do Pregoeiro Senhores Fornecedores, informo que o Fornecedor 39.805.124 RAFAEL LIMA DINIZ 39.805.124/0001-80 apresentou as documentações necessárias, no que tange à qualificação técnica, nos termos do item 7.2.6 do Edital em epígrafe.
Sistema	26/03/2024 às 14:38:56	Diante do exposto, o Fornecedor 39.805.124 RAFAEL LIMA DINIZ 39.805.124/0001-80 será habilitado por cumprir todas as exigências propostas nos itens 6 e 7 do Edital em epígrafe.
Sistema	26/03/2024 às 14:52:58	Em continuidade à Fase de Julgamento da PROPOSTA DE PREÇOS INICIAL Senhores Fornecedores, seguiremos para o Grupo 05.
Sistema	26/03/2024 às 16:57:40	Senhores Fornecedores, encerraremos a sessão por hoje. Voltaremos na segunda feira, dia 01/04 às 09:00 (horário de Brasília). Desde já agradeço a todos, e até breve.
Sistema	01/04/2024 às 08:54:34	Senhores Fornecedores bom dia! Por questões técnicas e operacionais voltaremos a sessão hoje às 09:30. Desde já agradeço a compreensão. Até breve.
Sistema	01/04/2024 às 09:30:45	Bom dia Senhores Fornecedores! Voltaremos com o julgamento das propostas referentes ao Pregão 01/2024.
Sistema	01/04/2024 às 09:31:36	Senhores, alguns avisos para a boa condução do certame em epígrafe
Sistema	01/04/2024 às 09:31:45	O Edital é a lei da licitação. Apesar do procedimento ter suas regras traçadas pela própria administração, não pode esta se furtar ao seu cumprimento, estando legalmente vinculada à plena observância do regramento.
Sistema	01/04/2024 às 09:31:59	"Na aplicação desta Lei, serão observados os princípios da legalidade, da impessoalidade, da moralidade, da publicidade, da eficiência, do interesse público, da probidade administrativa, da igualdade, do planejamento, da transparência, da eficácia, da segregação de funções, da motivação, da vinculação ao edital, do julgamento objetivo, da segurança jurídica, da razoabilidade, da competitividade, da proporcionalidade, da celeridade, da economicidade

Responsável	Data/Hora	Mensagem
Sistema	01/04/2024 às 09:32:07	Os Senhores Licitantes, que atuam com o intuito de prejudicar o certame ou com desídia, estarão sujeitos as penalidades previstas em lei, tendo em vista que a depender dos atos, frustrarão completamente o certame, demandando mais tempo para que seja finalizado. E tornar o processo ainda mais moroso. (Lei n.º 14.133/2021, Artigo 337-I).
Sistema	01/04/2024 às 09:32:25	Senhores Licitantes, salientamos que o Edital em epígrafe é uma MINUTA padrão da nossa Procuradoria - PGDF, ou seja, todas as regras não são feitas pelo Pregoeira e Sua Equipe de Apoio, os mesmos são apenas executores das regras traçadas pela própria administração.
Sistema	01/04/2024 às 09:32:39	Senhores Licitantes, salientamos que no Edital em epígrafe, in verbis: "Item 1.4 Caso haja divergência entre a especificação constante no sistema Compras Gov e no Termo de Referência, prevalecerá este último." ou seja, as Licitantes que não colocaram descrições Detalhadas em sua Propostas de Preços Iniciais serão DESCLASSIFICADAS!
Sistema	01/04/2024 às 09:32:51	Senhores Licitantes, observem seus preços, tendo em vista que a Licitante DEVERÁ Prestar de acordo com as especificações e condições descritas neste EDITAL e nos seus ANEXOS, em especial o Termo de Referência constante do ANEXO
Sistema	01/04/2024 às 09:34:32	Senhores Fornecedores, informamos que estamos averiguando os documentos enviados. Solicito que permaneçam conectados.
Sistema	01/04/2024 às 10:44:53	Senhores Fornecedores, informamos que estamos averiguando os documentos enviados. Solicito que permaneçam conectados.
Sistema	01/04/2024 às 11:14:25	Senhores Fornecedores, tendo em vista a discrepância entre os itens dipostos na proposta apresentada pelo Fornecedor F & R SOLUCOES ADMINISTRATIVAS LTDA, CNPJ 36.330.093/0001-60, e o disposto ao longo do Termo de Referência a proposta deste será
Sistema	01/04/2024 às 11:15:08	Desta forma, seguiremos com o próximo colocado.
Sistema	01/04/2024 às 13:29:59	Tendo em vista a ausência de comunicação com o Fornecedor AFP INDUSTRIA DE MOVEIS SERVICOS E COMERCIO LTDA, CNPJ 28.265.790/0001-56, esse terá sua proposta desclassificada.
Sistema	01/04/2024 às 13:31:22	Diante disso senhores Fornecedores prosseguiremos com a Fase de Julgamento da PROPOSTA DE PREÇOS INICIAL Senhores Licitantes, seguindo a ordem de classificação do GRUPO 05
Sistema	01/04/2024 às 13:42:48	Diante disso senhores Fornecedores prosseguiremos com a Fase de Julgamento da PROPOSTA DE PREÇOS INICIAL Senhores Licitantes, seguindo a ordem de classificação do GRUPO 05
Sistema	01/04/2024 às 14:30:49	Senhores Fornecedores, seguiremos com a análise de PROPOSTA DE PREÇOS INICIAL para o GRUPO 06
Sistema	01/04/2024 às 16:04:09	Senhores Fornecedores, em virtude da impossibilidade de concessão do prazo previamente estabelecido em edital de duas horas para envio de proposta retificada, uma vez que o sistema encerra automaticamnte as 18:00, encerraremos por hoje e voltaremos amanhã, dia 02/04/2024 às 14:00 (horário de Brasília)
Sistema	01/04/2024 às 16:04:34	Agradeço à atenção de todos, e até breve.
Sistema	02/04/2024 às 14:00:53	Boa tarde Senhores Fornecedores, voltaremos com o julgamento do pregão 01/2024.
Sistema	02/04/2024 às 14:03:46	Em continuidade à Fase de Julgamento da PROPOSTA DE PREÇOS INICIAL Senhores Fornecedores, seguiremos para a análise das propostas apresentadas para o para o Grupo 06.
Sistema	02/04/2024 às 15:29:51	Senhores licitantes, solicito que aguardem conectados. Estamos analisando a documentação enviada
Sistema	02/04/2024 às 16:07:11	Senhores Fornecedores, foi solicitada a retificação da proposta apresentada pelo Fornecedor LAVARE SOLUCOES EM COMERCIO E SERVICOS LTDA, CNPJ 29.207.391/0001-00, entretanto esta não fora apresenta.
Sistema	02/04/2024 às 16:09:07	Ocorre que em consulta ao SICAF do Fornecedor em análise foram constatados fatores impeditivos no que tange à continuação da contratação em epígrafe. Desta forma, por não atender à Cláusula 6.1 do Edital em análise, a proposta será desclassificada.
Sistema	02/04/2024 às 16:10:09	Diante disso, prosseguiremos com a análise para os demais fornecedores.

## Eventos da compra

02/04/2024 17:17

9 de 23

Data/Hora	Descrição
20/03/2024 às 10:00:01	Abertura da sessão pública
20/03/2024 às 11:43:50	Início da etapa de julgamento de propostas

**Grupo 4**

Valor estimado:	R\$ 6.152,4201
Tratamento Diferenciado	Exclusividade ME/EPP (inciso I, art. 48, LC 123/2006)
Situação:	Aguardando adjudicação

Aceito e Habilitado por CPF \*\*\*.445.\*\*\*-6 - ANA GABRIELA DE OLIVEIRA BARRETO para 39.805.124 RAFAEL LIMA DINIZ, CNPJ 39.805.124/0001-80, melhor lance: R\$ 6.104,4500

**Propostas do Grupo G4**

(D) Declarante MeEpp/Equiparada (Art. 3º da Lei Complementar nº 123, de 14 de dezembro de 2006)

Fornecedor	Valor ofertado	Situação
36.330.093/0001-60 - F & R SOLUCOES ADMINISTRATIVAS LTDA Porte MeEpp/Equiparada: Sim (D)	R\$ 4.859,0000	Proposta desclassificada
Valor proposta: R\$ 48.000,0000      Valor negociado: R\$ 4.815,1700		
39.805.124/0001-80 - 39.805.124 RAFAEL LIMA DINIZ Porte MeEpp/Equiparada: Sim (D)	R\$ 6.104,4500	Fornecedor habilitado
Valor proposta: R\$ 6.152,4200      Valor negociado: Não informado		
29.216.954/0001-18 - SOLUCOES NORTE ENGENHARIA, CONSTRUCOES E COMERCIO LTDA Porte MeEpp/Equiparada: Sim (D)	R\$ 11.779,0000	-
Valor proposta: R\$ 11.779,0000      Valor negociado: Não informado		
06.043.786/0001-00 - RNL TRADE AND FACILITIES LTDA Porte MeEpp/Equiparada: Sim (D)	R\$ 6.460,0409	-
Valor proposta: R\$ 6.460,0409      Valor negociado: Não informado		
28.265.790/0001-56 - AFP INDUSTRIA DE MOVEIS SERVICOS E COMERCIO LTDA Porte MeEpp/Equiparada: Sim (D)	R\$ 6.145,0000	-
Valor proposta: R\$ 6.145,0000      Valor negociado: Não informado		
45.037.985/0001-68 - MP FAMILIA LTDA Porte MeEpp/Equiparada: Sim (D)	R\$ 6.145,0000	-
Valor proposta: R\$ 6.145,0000      Valor negociado: Não informado		

**Mensagens do chat do Grupo G4**

Responsável	Data/Hora	Mensagem
Sistema	20/03/2024 10:57:55	A abertura do item G4 para lances está agendada para daqui a 5 minutos. Mantenham-se conectados.
Sistema	20/03/2024 11:02:55	O item G4 foi aberto. Solicitamos o envio de lances.
Sistema	20/03/2024 11:02:55	Algumas propostas do item G4 estão empatadas. Solicitamos o envio de lances.
Sistema	20/03/2024 11:12:56	O item G4 está aguardando decisão de reinício ou encerramento da etapa aberta pelo comprador.

Responsável	Data/Hora	Mensagem
Sistema	20/03/2024 11:13:32	O item G4 está encerrado.
Sistema para o participante 36.330.093/0001-60	26/03/2024 10:03:09	Sr. Fornecedor F & R SOLUCOES ADMINISTRATIVAS LTDA, CNPJ 36.330.093/0001-60, você foi convocado para negociação de valor do item G4. Justificativa: O Fornecedor tem condições de ofertar um valor menor do ofertado para o Grupo 04?.
Sistema para o participante 36.330.093/0001-60	26/03/2024 10:14:30	Sr. Fornecedor F & R SOLUCOES ADMINISTRATIVAS LTDA, CNPJ 36.330.093/0001-60, você foi convocado para enviar anexos para o item G4. Prazo para encerrar o envio: 12:13:00 do dia 26/03/2024. Justificativa: Envio da proposta retificada. Sr Fornecedor, solicito que se houver interesse na negociação de valor, favor inserir na proposta retificada. .
pelelo participante 36.330.093/0001-60	26/03/2024 10:23:43	O item G4 teve a negociação de valor encerrada pelo fornecedor F & R SOLUCOES ADMINISTRATIVAS LTDA, CNPJ 36.330.093/0001-60. A negociação do item G4 foi recusada pelo fornecedor F & R SOLUCOES ADMINISTRATIVAS LTDA, CNPJ 36.330.093/0001-60, mantendo R\$ 4.859,0000.
Sistema para o participante 36.330.093/0001-60	26/03/2024 10:38:32	Senhor fornecedor, tendo em vista que a proposta inicial possui itens com valores unitários superiores os estimados, abrirei novamente o prazo para a negociação. Lembrando que não serão aceitas propostas com itens superiores aos valores estimados.
Sistema para o participante 36.330.093/0001-60	26/03/2024 10:38:54	Sr. Fornecedor F & R SOLUCOES ADMINISTRATIVAS LTDA, CNPJ 36.330.093/0001-60, você foi convocado para negociação de valor do item G4. Justificativa: Adequação de proposta .
pelelo participante 36.330.093/0001-60	26/03/2024 11:06:31	O item G4 teve a negociação de valor encerrada pelo fornecedor F & R SOLUCOES ADMINISTRATIVAS LTDA, CNPJ 36.330.093/0001-60. A negociação do item G4 foi aceita pelo fornecedor F & R SOLUCOES ADMINISTRATIVAS LTDA, CNPJ 36.330.093/0001-60, tendo informado R\$ 4.815,1700.
pelelo participante 36.330.093/0001-60	26/03/2024 11:08:39	O item G4 teve a convocação para envio de anexos encerrada às 11:08:39 de 26/03/2024. 2 anexos foram enviados pelo fornecedor F & R SOLUCOES ADMINISTRATIVAS LTDA, CNPJ 36.330.093/0001-60.
Sistema para o participante 39.805.124/0001-80	26/03/2024 11:39:49	Sr. Fornecedor 39.805.124 RAFAEL LIMA DINIZ, CNPJ 39.805.124/0001-80, você foi convocado para negociação de valor do item G4. Justificativa: O Fornecedor tem condições de ofertar um valor menor do ofertado para o Grupo 04?.
pelelo participante 39.805.124/0001-80	26/03/2024 11:42:32	informo que esse é o menor valor possível para o grupo 4
Sistema para o participante 39.805.124/0001-80	26/03/2024 11:45:16	Sr. Fornecedor 39.805.124 RAFAEL LIMA DINIZ, CNPJ 39.805.124/0001-80, você foi convocado para enviar anexos para o item G4. Prazo para encerrar o envio: 13:45:00 do dia 26/03/2024. Justificativa: Diante da negativa de negociação, solicitamos o envio da proposta retificada..
pelelo participante 39.805.124/0001-80	26/03/2024 11:45:35	O item G4 teve a negociação de valor encerrada pelo fornecedor 39.805.124 RAFAEL LIMA DINIZ, CNPJ 39.805.124/0001-80. A negociação do item G4 foi recusada pelo fornecedor 39.805.124 RAFAEL LIMA DINIZ, CNPJ 39.805.124/0001-80, mantendo R\$ 6.104,4500.
pelelo participante 39.805.124/0001-80	26/03/2024 11:49:12	O item G4 teve a convocação para envio de anexos encerrada às 11:49:12 de 26/03/2024. 2 anexos foram enviados pelo fornecedor 39.805.124 RAFAEL LIMA DINIZ, CNPJ 39.805.124/0001-80.
Sistema para o participante 39.805.124/0001-80	26/03/2024 11:59:28	Sr. Fornecedor 39.805.124 RAFAEL LIMA DINIZ, CNPJ 39.805.124/0001-80, você foi convocado para enviar anexos para o item G4. Prazo para encerrar o envio: 12:30:00 do dia 26/03/2024. Justificativa: Senhor Fornecedor, em atenção ao item 4.8 do Edital, solicito retificação da data de validade de proposta. O prazo para tal correção será de 30 (trinta) minutos..
pelelo participante 39.805.124/0001-80	26/03/2024 12:05:41	O item G4 teve a convocação para envio de anexos encerrada às 12:05:41 de 26/03/2024. 1 anexo foi enviado pelo fornecedor 39.805.124 RAFAEL LIMA DINIZ, CNPJ 39.805.124/0001-80.
pelelo participante 39.805.124/0001-80	26/03/2024 12:07:04	validade alterada conforme o item 4.8 do Edital.
Sistema para o participante 39.805.124/0001-80	26/03/2024 13:53:02	Em atenção À cláusula 7.15.1 do Edital em análise e ainda mediante a ausência de documentos disponíveis para consulta no SICAF, solicito o envio dos documentos referentes ao item 7.2.3 do Edital. Diante disso o prazo para envio desta documentação será de 1 (UMA) hora.
Sistema para o participante 39.805.124/0001-80	26/03/2024 13:53:37	Sr. Fornecedor 39.805.124 RAFAEL LIMA DINIZ, CNPJ 39.805.124/0001-80, você foi convocado para enviar anexos para o item G4. Prazo para encerrar o envio: 14:53:00 do dia 26/03/2024. Justificativa: Envio dos documentos referentes ao item 7.2.3 do Edital..

Responsável	Data/Hora	Mensagem
pelo participante 39.805.124/0001-80	26/03/2024 13:59:03	Estou providenciando
pelo participante 39.805.124/0001-80	26/03/2024 14:02:59	O item G4 teve a convocação para envio de anexos encerrada às 14:02:59 de 26/03/2024. 2 anexos foram enviados pelo fornecedor 39.805.124 RAFAEL LIMA DINIZ, CNPJ 39.805.124/0001-80.
pelo participante 39.805.124/0001-80	26/03/2024 14:03:22	informo que sou MEI
pelo participante 39.805.124/0001-80	26/03/2024 14:03:31	documentação enviada
Sistema	26/03/2024 14:39:38	O item G4 está na etapa de julgamento de proposta no período de intenção de recursos, com acréscimo de 10 minutos a partir de agora - até 26/03/2024 14:49:38.
Sistema	26/03/2024 14:51:45	O item G4 está na etapa de habilitação de fornecedores no período de intenção de recursos, com acréscimo de 10 minutos a partir de agora - até 26/03/2024 15:01:45.

### Eventos do Grupo G4

Data/Hora	Descrição
20/03/2024 11:02:55	Item aberto para lances.
20/03/2024 11:12:56	Item aguardando decisão sobre reinício ou encerramento da etapa aberta.
20/03/2024 11:13:32	Item com etapa aberta encerrada.
20/03/2024 11:13:32	Item encerrado para lances.
26/03/2024 10:03:09	Fornecedor F & R SOLUCOES ADMINISTRATIVAS LTDA, CNPJ 36.330.093/0001-60 convocado para negociação de valor.
26/03/2024 10:14:30	Fornecedor F & R SOLUCOES ADMINISTRATIVAS LTDA, CNPJ 36.330.093/0001-60 convocado para o envio de anexo. Prazo de encerramento: 26/03/2024 12:13:00. Motivo: Envio da proposta retificada. Sr Fornecedor, solicito que se houver interesse na negociação de valor, favor inserir na proposta retificada. .
26/03/2024 10:23:43	Negociação encerrada. Fornecedor F & R SOLUCOES ADMINISTRATIVAS LTDA, CNPJ 36.330.093/0001-60 manteve R\$ 4.859,0000.
26/03/2024 10:38:54	Fornecedor F & R SOLUCOES ADMINISTRATIVAS LTDA, CNPJ 36.330.093/0001-60 convocado para negociação de valor.
26/03/2024 11:06:31	Negociação encerrada. Fornecedor F & R SOLUCOES ADMINISTRATIVAS LTDA, CNPJ 36.330.093/0001-60 informou R\$ 4.815,1700.
26/03/2024 11:08:39	Fornecedor F & R SOLUCOES ADMINISTRATIVAS LTDA, CNPJ 36.330.093/0001-60 finalizou o envio de anexo.
26/03/2024 11:34:29	Fornecedor F & R SOLUCOES ADMINISTRATIVAS LTDA, CNPJ 36.330.093/0001-60 teve a proposta desclassificada, melhor lance: R\$ 4.859,0000, valor negociado: R\$ 4.815,1700. Motivo: A proposta apresentada contém itens os quais estão em DESCORDÂNCIA com a especificações estabelecidas no Termo de Referência, conforme cláusula 6.7 e 6.7.2 do presente Edital. .
26/03/2024 11:39:49	Fornecedor 39.805.124 RAFAEL LIMA DINIZ, CNPJ 39.805.124/0001-80 convocado para negociação de valor.
26/03/2024 11:45:16	Fornecedor 39.805.124 RAFAEL LIMA DINIZ, CNPJ 39.805.124/0001-80 convocado para o envio de anexo. Prazo de encerramento: 26/03/2024 13:45:00. Motivo: Diante da negativa de negociação, solicitamos o envio da proposta retificada..
26/03/2024 11:45:35	Negociação encerrada. Fornecedor 39.805.124 RAFAEL LIMA DINIZ, CNPJ 39.805.124/0001-80 manteve R\$ 6.104,4500.
26/03/2024 11:49:12	Fornecedor 39.805.124 RAFAEL LIMA DINIZ, CNPJ 39.805.124/0001-80 finalizou o envio de anexo.
26/03/2024 11:59:28	Fornecedor 39.805.124 RAFAEL LIMA DINIZ, CNPJ 39.805.124/0001-80 convocado para o envio de anexo. Prazo de encerramento: 26/03/2024 12:30:00. Motivo: Senhor Fornecedor, em atenção ao item 4.8 do Edital, solicito retificação da data de validade de proposta. O prazo para tal correção será de 30 (trinta) minutos..
26/03/2024 12:05:41	Fornecedor 39.805.124 RAFAEL LIMA DINIZ, CNPJ 39.805.124/0001-80 finalizou o envio de anexo.
26/03/2024 13:53:37	Fornecedor 39.805.124 RAFAEL LIMA DINIZ, CNPJ 39.805.124/0001-80 convocado para o envio de anexo. Prazo de encerramento: 26/03/2024 14:53:00. Motivo: Envio dos documentos referentes ao item 7.2.3 do Edital.



Data/Hora	Descrição
26/03/2024 14:02:59	Fornecedor 39.805.124 RAFAEL LIMA DINIZ, CNPJ 39.805.124/0001-80 finalizou o envio de anexo.
26/03/2024 14:39:38	Fornecedor 39.805.124 RAFAEL LIMA DINIZ, CNPJ 39.805.124/0001-80 teve a proposta aceita, melhor lance: R\$ 6.104,4500. Motivo: A proposta atende à Cláusula 06 do Edital .
26/03/2024 14:51:45	Fornecedor 39.805.124 RAFAEL LIMA DINIZ, CNPJ 39.805.124/0001-80 foi habilitado.
02/04/2024 17:17:28	Encerramento da sessão 1 de julgamento / habilitação.

**Item 16 do Grupo G4 - Acessórios Banheiro**

Acessórios Banheiro Material: Aço Inoxidável , Componentes: Saboneteira/Suportes P/Papel Higiénico E Xampú

Valor estimado:	R\$ 204,0000	Critério de julgamento:	Menor Preço
Quantidade:	3	Unidade de fornecimento:	Conjunto
Tratamento Diferenciado	Exclusividade ME/EPP (inciso I, art. 48, LC 123/2006)		
Situação:	Aguardando adjudicação		

Aceito e Habilitado por CPF \*\*\*.445.\*\*\*-6 - ANA GABRIELA DE OLIVEIRA BARRETO para 39.805.124 RAFAEL LIMA DINIZ, CNPJ 39.805.124/0001-80, melhor lance: R\$ 201,9600

**Propostas do Item 16****(D)** Declarante MeEpp/Equiparada (Art. 3ª da Lei Complementar nº 123, de 14 de dezembro de 2006)

Fornecedor	Valor ofertado	Situação
36.330.093/0001-60 - F & R SOLUCOES ADMINISTRATIVAS LTDA Porte MeEpp/Equiparada: Sim (D)	R\$ 161,0000	Proposta desclassificada
Marca/Fabricante: SIMILAR Modelo/versão: SIMILAR Valor proposta: R\$ 1.000,0000      Valor negociado: Não informado      Quantidade ofertada: 3		
39.805.124/0001-80 - 39.805.124 RAFAEL LIMA DINIZ Porte MeEpp/Equiparada: Sim (D)	R\$ 201,9600	Fornecedor habilitado
Marca/Fabricante: Wolf Modelo/versão: Diamond Valor proposta: R\$ 204,0000      Valor negociado: Não informado      Quantidade ofertada: 3		
06.043.786/0001-00 - RNL TRADE AND FACILITIES LTDA Porte MeEpp/Equiparada: Sim (D)	R\$ 214,2000	-
Marca/Fabricante: Acessórios Banheiro Material: Aço Inoxidável , Com Modelo/versão: Acessórios Banheiro Material: Aço Inoxidável , Com Valor proposta: R\$ 214,2000      Valor negociado: Não informado      Quantidade ofertada: 3		
29.216.954/0001-18 - SOLUCOES NORTE ENGENHARIA, CONSTRUCOES E COMERCIO LTDA Porte MeEpp/Equiparada: Sim (D)	R\$ 397,0000	-
Marca/Fabricante: SIMILAR Modelo/versão: SIMILAR Valor proposta: R\$ 397,0000      Valor negociado: Não informado      Quantidade ofertada: 3		
28.265.790/0001-56 - AFP INDUSTRIA DE MOVEIS SERVICOS E COMERCIO LTDA Porte MeEpp/Equiparada: Sim (D)	R\$ 204,0000	-
Marca/Fabricante: AFP Modelo/versão: AFP Valor proposta: R\$ 204,0000      Valor negociado: Não informado      Quantidade ofertada: 3		
45.037.985/0001-68 - MP FAMILIA LTDA Porte MeEpp/Equiparada: Sim (D)	R\$ 204,0000	-
Marca/Fabricante: SS METAIS Modelo/versão: CONJUNTO SABONETEIRA, PAPEL HIG E XAMPU		

Fornecedor	Valor ofertado	Situação
45.037.985/0001-68 - MP FAMILIA LTDA Porte MeEpp/Equiparada: Sim (D)	R\$ 204,0000	-
Marca/Fabricante:		
Valor proposta: R\$ 204,0000	Valor negociado: Não informado	Quantidade ofertada: 3

### Lances do Item 16

Data/hora	Participante	Lance
20/03/2024 11:04:36	39.805.124/0001-80	R\$ 201,9600
20/03/2024 11:07:55	36.330.093/0001-60	R\$ 161,0000

### Item 17 do Grupo G4 - Bandeja

Bandeja Comprimento: 53 CM, Largura: 40 CM, Material: Alumínio , Altura: 2 C

Valor estimado:	R\$ 147,3967	Critério de julgamento:	Menor Preço
Quantidade:	3	Unidade de fornecimento:	Unidade
Tratamento Diferenciado	Exclusividade ME/EPP (inciso I, art. 48, LC 123/2006)		
Situação:	Aguardando adjudicação		

Aceito e Habilitado por CPF \*\*\*.445.\*\*\*-6 - ANA GABRIELA DE OLIVEIRA BARRETO para 39.805.124 RAFAEL LIMA DINIZ, CNPJ 39.805.124/0001-80, melhor lance: R\$ 145,5300

### Propostas do Item 17

(D) Declarante MeEpp/Equiparada (Art. 3ª da Lei Complementar nº 123, de 14 de dezembro de 2006)

Fornecedor	Valor ofertado	Situação
36.330.093/0001-60 - F & R SOLUCOES ADMINISTRATIVAS LTDA Porte MeEpp/Equiparada: Sim (D)	R\$ 162,0000	Proposta desclassificada
Marca/Fabricante: SIMILAR		
Modelo/versão: SIMILAR		
Valor proposta: R\$ 1.000,0000	Valor negociado: R\$ 147,3900	Quantidade ofertada: 3
39.805.124/0001-80 - 39.805.124 RAFAEL LIMA DINIZ Porte MeEpp/Equiparada: Sim (D)	R\$ 145,5300	Fornecedor habilitado
Marca/Fabricante: Lyor		
Modelo/versão: Metal		
Valor proposta: R\$ 147,4000	Valor negociado: Não informado	Quantidade ofertada: 3
29.216.954/0001-18 - SOLUCOES NORTE ENGENHARIA, CONSTRUCOES E COMERCIO LTDA Porte MeEpp/Equiparada: Sim (D)	R\$ 300,0000	-
Marca/Fabricante: SIMILAR		
Modelo/versão: SIMILAR		

Fornecedor	Valor ofertado	Situação
29.216.954/0001-18 - SOLUCOES NORTE ENGENHARIA, CONSTRUCOES E COMERCIO LTDA Porte MeEpp/Equiparada: Sim (D)	R\$ 300,0000	-
Marca/Fabricante: Valor proposta: R\$ 300,0000 Valor negociado: Não informado Quantidade ofertada: 3		
45.037.985/0001-68 - MP FAMILIA LTDA Porte MeEpp/Equiparada: Sim (D)	R\$ 147,0000	-
Marca/Fabricante: MULTIBAR Modelo/versão: BANDEJA 53X40 2CM Valor proposta: R\$ 147,0000 Valor negociado: Não informado Quantidade ofertada: 3		
28.265.790/0001-56 - AFP INDUSTRIA DE MOVEIS SERVICOS E COMERCIO LTDA Porte MeEpp/Equiparada: Sim (D)	R\$ 147,0000	-
Marca/Fabricante: AFP Modelo/versão: AFP Valor proposta: R\$ 147,0000 Valor negociado: Não informado Quantidade ofertada: 3		
06.043.786/0001-00 - RNL TRADE AND FACILITIES LTDA Porte MeEpp/Equiparada: Sim (D)	R\$ 154,7665	-
Marca/Fabricante: Bandeja Comprimento: 53 CM, Largura: 40 CM, Materi Modelo/versão: Bandeja Comprimento: 53 CM, Largura: 40 CM, Materi Valor proposta: R\$ 154,7665 Valor negociado: Não informado Quantidade ofertada: 3		

### Lances do Item 17

Data/hora	Participante	Lance
20/03/2024 11:03:24	39.805.124/0001-80	R\$ 145,5300
20/03/2024 11:08:02	36.330.093/0001-60	R\$ 162,0000

**Item 18 do Grupo G4 - Acessórios Banheiro**

Acessórios Banheiro Material: Zamac Com Acabamento Niquelado , Componentes: Haste Simples Fixada Por Parafuso , Tipo: Suporte De Parede Tipo Cabideiro

Valor estimado:	R\$ 249,0000	Critério de julgamento:	Menor Preço
Quantidade:	3	Unidade de fornecimento:	Conjunto
Tratamento Diferenciado	Exclusividade ME/EPP (inciso I, art. 48, LC 123/2006)		
Situação:	Aguardando adjudicação		

Aceito e Habilitado por CPF \*\*\*.445.\*\*\*-6 - ANA GABRIELA DE OLIVEIRA BARRETO para 39.805.124 RAFAEL LIMA DINIZ, CNPJ 39.805.124/0001-80, melhor lance: R\$ 246,5100

**Propostas do Item 18**

(D) Declarante MeEpp/Equiparada (Art. 3º da Lei Complementar nº 123, de 14 de dezembro de 2006)

Fornecedor	Valor ofertado	Situação
39.805.124/0001-80 - 39.805.124 RAFAEL LIMA DINIZ Porte MeEpp/Equiparada: Sim (D)	R\$ 246,5100	Fornecedor habilitado
Marca/Fabricante: Inovar Modelo/versão: Quadrado Valor proposta: R\$ 249,0000      Valor negociado: Não informado      Quantidade ofertada: 3		
36.330.093/0001-60 - F & R SOLUCOES ADMINISTRATIVAS LTDA Porte MeEpp/Equiparada: Sim (D)	R\$ 230,0000	Proposta desclassificada
Marca/Fabricante: SIMILAR Modelo/versão: SIMILAR Valor proposta: R\$ 10.000,0000      Valor negociado: Não informado      Quantidade ofertada: 3		
06.043.786/0001-00 - RNL TRADE AND FACILITIES LTDA Porte MeEpp/Equiparada: Sim (D)	R\$ 261,4500	-
Marca/Fabricante: Acessórios Banheiro Material: Zamac Com Acabamento Modelo/versão: Acessórios Banheiro Material: Zamac Com Acabamento Valor proposta: R\$ 261,4500      Valor negociado: Não informado      Quantidade ofertada: 3		
28.265.790/0001-56 - AFP INDUSTRIA DE MOVEIS SERVICOS E COMERCIO LTDA Porte MeEpp/Equiparada: Sim (D)	R\$ 249,0000	-
Marca/Fabricante: AFP Modelo/versão: AFP Valor proposta: R\$ 249,0000      Valor negociado: Não informado      Quantidade ofertada: 3		
29.216.954/0001-18 - SOLUCOES NORTE ENGENHARIA, CONSTRUCOES E COMERCIO LTDA Porte MeEpp/Equiparada: Sim (D)	R\$ 500,0000	-
Marca/Fabricante: SIMILAR Modelo/versão: SIMILAR Valor proposta: R\$ 500,0000      Valor negociado: Não informado      Quantidade ofertada: 3		
45.037.985/0001-68 - MP FAMILIA LTDA Porte MeEpp/Equiparada: Sim (D)	R\$ 249,0000	-
Marca/Fabricante: CASA HYDRA Modelo/versão: ZAMAC		

Fornecedor	Valor ofertado	Situação
45.037.985/0001-68 - MP FAMILIA LTDA Porte MeEpp/Equiparada: Sim (D)	R\$ 249,0000	-
Marca/Fabricante:		
Valor proposta: R\$ 249,0000	Valor negociado: Não informado	Quantidade ofertada: 3

### Lances do Item 18

Data/hora	Participante	Lance
20/03/2024 11:06:36	39.805.124/0001-80	R\$ 246,5100
20/03/2024 11:08:23	36.330.093/0001-60	R\$ 230,0000

### Item 19 do Grupo G4 - Utensílio Doméstico

Utensílio Doméstico Material: Plástico , Tipo: Recipiente Porta Líquido Aromatizante , Características Adicionais: Frasco Com Tampa De Rosca E Varetas , Aplicação: Difusor De Aroma Em Ambiente , Capacidade: 280 M

Valor estimado:	R\$ 167,0000	Critério de julgamento:	Menor Preço
Quantidade:	3	Unidade de fornecimento:	Unidade
Tratamento Diferenciado	Exclusividade ME/EPP (inciso I, art. 48, LC 123/2006)		
Situação:	Aguardando adjudicação		

Aceito e Habilitado por CPF \*\*\*.445.\*\*\*6 - ANA GABRIELA DE OLIVEIRA BARRETO para 39.805.124 RAFAEL LIMA DINIZ, CNPJ 39.805.124/0001-80, melhor lance: R\$ 165,3300

### Propostas do Item 19

(D) Declarante MeEpp/Equiparada (Art. 3ª da Lei Complementar nº 123, de 14 de dezembro de 2006)

Fornecedor	Valor ofertado	Situação
39.805.124/0001-80 - 39.805.124 RAFAEL LIMA DINIZ Porte MeEpp/Equiparada: Sim (D)	R\$ 165,3300	Fornecedor habilitado
Marca/Fabricante: Via aroma		
Modelo/versão: Jasmin		
Valor proposta: R\$ 167,0000	Valor negociado: Não informado	Quantidade ofertada: 3
36.330.093/0001-60 - F & R SOLUCOES ADMINISTRATIVAS LTDA Porte MeEpp/Equiparada: Sim (D)	R\$ 100,0000	Proposta desclassificada
Marca/Fabricante: SIMILAR		
Modelo/versão: SIMILAR		
Valor proposta: R\$ 1.000,0000	Valor negociado: Não informado	Quantidade ofertada: 3
28.265.790/0001-56 - AFP INDUSTRIA DE MOVEIS SERVICOS E COMERCIO LTDA Porte MeEpp/Equiparada: Sim (D)	R\$ 167,0000	-
Marca/Fabricante: AFP		
Modelo/versão: AFP		

Fornecedor	Valor ofertado	Situação
28.265.790/0001-56 - AFP INDUSTRIA DE MOVEIS SERVICOS E COMERCIO LTDA Porte MeEpp/Equiparada: Sim (D)	R\$ 167,0000	-
Marca/Fabricante: Valor proposta: R\$ 167,0000 Valor negociado: Não informado Quantidade ofertada: 3		
29.216.954/0001-18 - SOLUCOES NORTE ENGENHARIA, CONSTRUCOES E COMERCIO LTDA Porte MeEpp/Equiparada: Sim (D)	R\$ 400,0000	-
Marca/Fabricante: SIMILAR Modelo/versão: SIMILAR Valor proposta: R\$ 400,0000 Valor negociado: Não informado Quantidade ofertada: 3		
06.043.786/0001-00 - RNL TRADE AND FACILITIES LTDA Porte MeEpp/Equiparada: Sim (D)	R\$ 175,3500	-
Marca/Fabricante: Utensílio Doméstico Material: Plástico , Tipo: Rec Modelo/versão: Utensílio Doméstico Material: Plástico , Tipo: Rec Valor proposta: R\$ 175,3500 Valor negociado: Não informado Quantidade ofertada: 3		
45.037.985/0001-68 - MP FAMILIA LTDA Porte MeEpp/Equiparada: Sim (D)	R\$ 167,0000	-
Marca/Fabricante: AMAZONIA AROMAS Modelo/versão: AMAZONIA AROMAS Valor proposta: R\$ 167,0000 Valor negociado: Não informado Quantidade ofertada: 3		

### Lances do Item 19

Data/hora	Participante	Lance
20/03/2024 11:07:08	39.805.124/0001-80	R\$ 165,3300
20/03/2024 11:08:33	36.330.093/0001-60	R\$ 100,0000

**Item 20 do Grupo G4 - Ducha Higiênica**

Ducha Higiênica Material: Aço Inox , Comprimento: 1,5 M, Diâmetro: 3/4 PO

Valor estimado:	R\$ 368,5000	Critério de julgamento:	Menor Preço
Quantidade:	5	Unidade de fornecimento:	Unidade
Tratamento Diferenciado	Exclusividade ME/EPP (inciso I, art. 48, LC 123/2006)		
Situação:	Aguardando adjudicação		

Aceito e Habilitado por CPF \*\*\*.445.\*\*\*-6 - ANA GABRIELA DE OLIVEIRA BARRETO para 39.805.124 RAFAEL LIMA DINIZ, CNPJ 39.805.124/0001-80, melhor lance: R\$ 368,5000

**Propostas do Item 20****(D)** Declarante MeEpp/Equiparada (Art. 3ª da Lei Complementar nº 123, de 14 de dezembro de 2006)

Fornecedor	Valor ofertado	Situação
36.330.093/0001-60 - F & R SOLUCOES ADMINISTRATIVAS LTDA Porte MeEpp/Equiparada: Sim (D)	R\$ 300,0000	Proposta desclassificada
Marca/Fabricante: SIMILAR Modelo/versão: SIMILAR Valor proposta: R\$ 1.000,0000      Valor negociado: Não informado      Quantidade ofertada: 5		
39.805.124/0001-80 - 39.805.124 RAFAEL LIMA DINIZ Porte MeEpp/Equiparada: Sim (D)	R\$ 368,5000	Fornecedor habilitado
Marca/Fabricante: Lorenzetti Modelo/versão: Loren Valor proposta: R\$ 368,5000      Valor negociado: Não informado      Quantidade ofertada: 5		
28.265.790/0001-56 - AFP INDUSTRIA DE MOVEIS SERVICOS E COMERCIO LTDA Porte MeEpp/Equiparada: Sim (D)	R\$ 368,0000	-
Marca/Fabricante: AFP Modelo/versão: AFP Valor proposta: R\$ 368,0000      Valor negociado: Não informado      Quantidade ofertada: 5		
29.216.954/0001-18 - SOLUCOES NORTE ENGENHARIA, CONSTRUCOES E COMERCIO LTDA Porte MeEpp/Equiparada: Sim (D)	R\$ 600,0000	-
Marca/Fabricante: SIMILAR Modelo/versão: SIMILAR Valor proposta: R\$ 600,0000      Valor negociado: Não informado      Quantidade ofertada: 5		
45.037.985/0001-68 - MP FAMILIA LTDA Porte MeEpp/Equiparada: Sim (D)	R\$ 368,0000	-
Marca/Fabricante: HYDRA Modelo/versão: DUCHA HIGIENICA Valor proposta: R\$ 368,0000      Valor negociado: Não informado      Quantidade ofertada: 5		
06.043.786/0001-00 - RNL TRADE AND FACILITIES LTDA Porte MeEpp/Equiparada: Sim (D)	R\$ 386,9250	-
Marca/Fabricante: Ducha Higiênica Material: Aço Inox , Comprimento: Modelo/versão: Ducha Higiênica Material: Aço Inox , Comprimento:		



Fornecedor	Valor ofertado	Situação
06.043.786/0001-00 - RNL TRADE AND FACILITIES LTDA Porte MeEpp/Equiparada: Sim (D)	R\$ 386,9250	-
Marca/Fabricante:		
Valor proposta: R\$ 386,9250	Valor negociado: Não informado	Quantidade ofertada: 5

### Lances do Item 20

Data/hora	Participante	Lance
20/03/2024 11:08:43	36.330.093/0001-60	R\$ 300,0000

### Item 21 do Grupo G4 - Chuveiro Elétrico

Chuveiro Elétrico Material: Termoplástico , Cor: Cinza , Potência: 5.200 W, Tensão Operação: 220

Valor estimado:	R\$ 501,9325	Critério de julgamento:	Menor Preço
Quantidade:	4	Unidade de fornecimento:	Unidade
Tratamento Diferenciado	Exclusividade ME/EPP (inciso I, art. 48, LC 123/2006)		
Situação:	Aguardando adjudicação		

Aceito e Habilitado por CPF \*\*\*.445.\*\*\*-6 - ANA GABRIELA DE OLIVEIRA BARRETO para 39.805.124 RAFAEL LIMA DINIZ, CNPJ 39.805.124/0001-80, melhor lance: R\$ 495,9900

### Propostas do Item 21

(D) Declarante MeEpp/Equiparada (Art. 3º da Lei Complementar nº 123, de 14 de dezembro de 2006)

Fornecedor	Valor ofertado	Situação
39.805.124/0001-80 - 39.805.124 RAFAEL LIMA DINIZ Porte MeEpp/Equiparada: Sim (D)	R\$ 495,9900	Fornecedor habilitado
Marca/Fabricante: Lorenzetti		
Modelo/versão: Acqua Storm		
Valor proposta: R\$ 501,9300	Valor negociado: Não informado	Quantidade ofertada: 4
36.330.093/0001-60 - F & R SOLUCOES ADMINISTRATIVAS LTDA Porte MeEpp/Equiparada: Sim (D)	R\$ 350,0000	Proposta desclassificada
Marca/Fabricante: SIMILAR		
Modelo/versão: SIMILAR		
Valor proposta: R\$ 1.000,0000	Valor negociado: Não informado	Quantidade ofertada: 4
06.043.786/0001-00 - RNL TRADE AND FACILITIES LTDA Porte MeEpp/Equiparada: Sim (D)	R\$ 527,0291	-
Marca/Fabricante: Chuveiro Elétrico Material: Termoplástico , Cor: C		
Modelo/versão: Chuveiro Elétrico Material: Termoplástico , Cor: C		
Valor proposta: R\$ 527,0291	Valor negociado: Não informado	Quantidade ofertada: 4

Fornecedor	Valor ofertado	Situação
45.037.985/0001-68 - MP FAMILIA LTDA Porte MeEpp/Equiparada: Sim (D)	R\$ 501,0000	-
Marca/Fabricante: LORENZETTI Modelo/versão: CHUVEIRO ELETRICO Valor proposta: R\$ 501,0000      Valor negociado: Não informado      Quantidade ofertada: 4		
29.216.954/0001-18 - SOLUCOES NORTE ENGENHARIA, CONSTRUCOES E COMERCIO LTDA Porte MeEpp/Equiparada: Sim (D)	R\$ 997,0000	-
Marca/Fabricante: SIMILAR Modelo/versão: SIMILAR Valor proposta: R\$ 997,0000      Valor negociado: Não informado      Quantidade ofertada: 4		
28.265.790/0001-56 - AFP INDUSTRIA DE MOVEIS SERVICOS E COMERCIO LTDA Porte MeEpp/Equiparada: Sim (D)	R\$ 501,0000	-
Marca/Fabricante: AFP Modelo/versão: AFP Valor proposta: R\$ 501,0000      Valor negociado: Não informado      Quantidade ofertada: 4		

### Lances do Item 21

Data/hora	Participante	Lance
20/03/2024 11:04:11	39.805.124/0001-80	R\$ 495,9900
20/03/2024 11:08:54	36.330.093/0001-60	R\$ 350,0000

## 1. RELATÓRIO DE DECLARAÇÕES

### i. Condições de participação

Manifesto ciência em relação ao inteiro teor do ato convocatório e dos seus anexos, concordo com suas condições, respondendo pela veracidade das informações prestadas, na forma da lei.

Declaro que minha proposta econômica compreenderá a integralidade dos custos para atendimento dos direitos trabalhistas assegurados na Constituição Federal de 1988, nas leis trabalhistas, nas normas infralegais, nas convenções coletivas de trabalho e nos termos de ajustamento de conduta vigentes na data da sua entrega em definitivo.

### ii. Declarações para fins de habilitação

Atendo aos requisitos de habilitação previstos em lei e no instrumento convocatório.

Inexiste impedimento à minha habilitação e comunicarei a superveniência de ocorrência impeditiva ao órgão ou entidade contratante.

Cumpro as exigências de reserva de cargos para pessoa com deficiência e para reabilitado da Previdência Social, previstas em lei e em outras normas específicas.

Manifesto ciência em relação a todas as informações e condições locais para o cumprimento das obrigações objeto da licitação.

Cumpro o disposto no inciso XXXIII do art. 7º da Constituição Federal de 1988, que proíbe o trabalho noturno, perigoso ou insalubre a menores de dezoito e de qualquer trabalho a menores de dezesseis anos, salvo na condição de aprendiz, a partir de quatorze anos.

### iii. Declarações de cumprimento à legislação trabalhista

Observo os incisos III e IV do art. 1º e cumpro o disposto no inciso III do art. 5º, todos da Constituição Federal de 1988, que veda o tratamento desumano ou degradante.

Cumpro a reserva de cargos prevista em lei para aprendiz, bem como as reservas de cargos previstas em outras normas específicas, quando cabíveis.

### iv. Profissionais organizados sob a forma de cooperativa (1)

Participo da licitação sob a forma de cooperativa, que atende ao disposto no art. 16 da Lei n.º 14.133, de 1º de abril de 2021.

#### (1) Declaração válida apenas para cooperativas

### v. Relação de fornecedores que declararam que cumprem e estão cientes de todas as declarações acima:

IDENTIFICADOR	NOME/RAZÃO SOCIAL	DATA DA DECLARAÇÃO	PORTE DA EMPRESA	TRATAMENTO DIFERENCIADO ME/EPP?
45037985000168	MP FAMILIA LTDA	20/03/2024 08:52	ME ou EPP	Sim
45118371000100	BC SANTOS COMERCIO E REPRESENTACOES LTDA	19/03/2024 16:53	ME ou EPP	Sim
46667239000110	AS FURIOSAS LTDA	08/03/2024 11:03	ME ou EPP	Sim
28265790000156	AFP INDUSTRIA DE MOVEIS SERVICOS E COMERCIO LTDA	15/03/2024 22:15	ME ou EPP	Sim
50379954000125	50.379.954 ANA LUIZA DA CONCEICAO	06/03/2024 11:19	ME ou EPP	Sim
29207391000100	LAVARE SOLUCOES EM COMERCIO E SERVICOS LTDA	20/03/2024 08:42	ME ou EPP	Sim

<b>IDENTIFICADOR</b>	<b>NOME/RAZÃO SOCIAL</b>	<b>DATA DA DECLARAÇÃO</b>	<b>PORTE DA EMPRESA</b>	<b>TRATAMENTO DIFERENCIADO ME/EPP?</b>
03160007000169	CALEVI MINERADORA E COMERCIO LTDA	08/03/2024 07:51	ME ou EPP	Sim
39805124000180	39.805.124 RAFAEL LIMA DINIZ	19/03/2024 17:15	ME ou EPP	Sim
52779662000105	52.779.662 LUCAS POSSIDONIO DE LIMA	20/03/2024 01:00	ME ou EPP	Sim
29216954000118	SOLUCOES NORTE ENGENHARIA, CONSTRUCOES E COMERCIO LTDA	18/03/2024 19:06	ME ou EPP	Sim
46287656000138	NIPSE INDUSTRIA E COMERCIO LTDA	13/03/2024 20:28	ME ou EPP	Sim
36330093000160	F & R SOLUCOES ADMINISTRATIVAS LTDA	19/03/2024 11:30	ME ou EPP	Sim
06043786000100	RNL TRADE AND FACILITIES LTDA	18/03/2024 17:28	ME ou EPP	Sim
45468921000111	45.468.921 GUILHERME HENRIQUE QUEIROZ MACIEL DE PAIVA	20/03/2024 09:47	ME ou EPP	Sim
45769285000168	REDNOV FERRAMENTAS LTDA.	20/03/2024 08:19	ME ou EPP	Sim
18386337000144	SILVENINA UNIFORMES LTDA	19/03/2024 14:18	ME ou EPP	Sim



AO

GABINETE DO VICE-GOVERNADOR

Ref: Pregão Eletrônico 90001/2024 – Proposta



Código UASG: 927721.

Razão Social	: F & R SOLUCOES ADMINISTRATIVAS LTDA
Nome Fantasia	: F & R SOLUÇÕES
CNPJ	: 36.330.093/0001-60
Inscrição Estadual	: 07965646/001-04
Endereço	: QNJ 48 CASA 50
Bairro	: TAGUATINGA NORTE
Cidade	: BRASILIA-DF
CEP:	: 72140-480
Telefone	: (61 9-9377-8123)
E-mail	: felixerochasolucoes@gmail.com
Dados Bancários	: Dados Bancários: Banco: Banco do Brasil S.A – Nº 001 – Agência : 2911-4 Conta Corrente: 111519-7

## 90001/2024 - 927721 - GABINETE DO VICE-GOVERNADOR

item	DESCRIÇÃO	QUANTIDADE	MARCA	IMAGEM	VALOR UNITÁRIO	VALOR TOTAL
22	<p><b>Espelho Lapidado De 4mm Bisote 30cm X 150cm</b> <i>Descrição do produto:</i> Tipo de espelho: Vidro com banho de Prata; Espessura: 4mm; Acabamento das bordas: Bisotê (bordas chanfradas); Tamanho do bisotê: 25mm; Fabricante: Cebrace (Original fundo verde); <i>Itens Inclusos:</i> 01 Espelho 4mm com bisotê 25mm de 30cm x 150cm <i>Características do produto</i> Altura: 150 cm Marca: New Home vidros Largura: 30 cm Cor Da Moldura: bisotê <i>Características principais</i> Marca New Home vidros, Modelo Quadrado, Forma da espelho Retangular <i>Outras características</i> Lugar de colocação De parede, Altura 150 cm, Largura 30 cm</p>	1	NEW HOME VIDROS	 	R\$ 799,00	R\$ 799,00



23	<p><b>Espelho Lapidado De 4mm Bisote 30cm X 150cm</b> <i>Descrição do produto:</i> Tipo de espelho: Vidro com banho de Prata; Espessura: 4mm; Acabamento das bordas: Bisotê (bordas chanfradas); Tamanho do bisotê: 25mm; Fabricante: Cebrace (Original fundo verde); <i>Itens Inclusos:</i> 01 Espelho 4mm com bisotê 25mm de 30cm x 150cm <i>Características do produto</i> Altura: 150 cm Marca: New Home vidros Largura: 30 cm Cor Da Moldura: bisotê <i>Características principais</i> Marca New Home vidros, Modelo Quadrado, Forma da espelho Retangular <i>Outras características</i> Lugar de colocação De parede, Altura 150 cm, Largura 30 cm</p>	2	NEW HOME VIDROS		R\$ 1.449,00	R\$ 2.898,00
24	<p><b>Espelho Lapidado De 4mm Bisote 30cm X 150cm</b> <i>Descrição do produto:</i> Tipo de espelho: Vidro com banho de Prata; Espessura: 4mm; Acabamento das bordas: Bisotê (bordas chanfradas); Tamanho do bisotê: 25mm; Fabricante: Cebrace (Original fundo verde); <i>Itens Inclusos:</i> 01 Espelho 4mm com bisotê 25mm de 30cm x 150cm <i>Características do produto</i> Altura: 150 cm Marca: New Home vidros Largura: 30 cm Cor Da Moldura: bisotê <i>Características principais</i> Marca New Home vidros, Modelo Quadrado, Forma da espelho Retangular <i>Outras características</i> Lugar de colocação De parede, Altura 150 cm, Largura 30 cm</p>	1	NEW HOME VIDROS		R\$ 399,00	R\$ 399,00



25	<p><b>Espelho Lapidado De 4mm Bisotê 30cm X 150cm</b> <i>Descrição do produto:</i> Tipo de espelho: Vidro com banho de Prata; Espessura: 4mm; Acabamento das bordas: Bisotê (bordas chanfradas); Tamanho do bisotê: 25mm; Fabricante: Cebrace (Original fundo verde); <i>Itens Inclusos:</i> 01 Espelho 4mm com bisotê 25mm de 30cm x 150cm <i>Características do produto</i> Altura: 150 cm Marca: New Home vidros Largura: 30 cm Cor Da Moldura: bisotê <i>Características principais</i> Marca New Home vidros, Modelo Quadrado, Forma da espelho Retangular <i>Outras características</i> Lugar de colocação De parede, Altura 150 cm, Largura 30 cm</p>	1	<b>NEW HOME VIDROS</b>	 	R\$ 499,00	R\$ 499,00
<b>VALOR TOTAL</b>				<b>R\$ 4.595,00</b>		

Valor total por extenso: 4.595,00 (QUATRO MIL QUINHENTOS E NOVENTA E CINCO REAIS).

Prazo de Validade da Proposta: 60 (SESSENTA) dias.

Prazo de Entrega: 30 (TRINTA DIAS) corridos contados a partir do recebimento da nota de empenho.

- Declaramos que nos preços estão inclusos todos os custos e despesas, tais como e sem se limitar a: custos diretos e indiretos, tributos incidentes, taxas de administração, materiais, serviços e encargos sociais.
- Declaramos que não há nos quadros desta empresa licitante, servidor ou dirigente de órgão ou entidade contratante ou responsável pela licitação (Art.9º, inciso III, da Lei 8.666/93).
- Declaramos aceitar todas as condições e exigências do órgão.
- Declaramos ser optante do regime Simples Nacional.



**Atenciosamente,**

**Brasília – DF, 01 de abril de 2024**

F E R SOLUCOES  
ADMINISTRATIVAS  
LTDA:3633009300  
0160

Assinado de forma digital  
por F E R SOLUCOES  
ADMINISTRATIVAS  
LTDA:36330093000160  
Dados: 2024.04.01  
10:33:53 -03'00'

**Alisson da Costa Felix**  
CPF: 040.568.311-14  
CJ: 3623189/SSP-PB  
**Representante Legal**





AO

**GABINETE DO VICE-GOVERNADOR**

**Ref: Pregão Eletrônico 90001/2024 – Proposta**



**Código UASG: 927721.**

Razão Social	: F & R SOLUCOES ADMINISTRATIVAS LTDA
Nome Fantasia	: F & R SOLUÇÕES
CNPJ	: 36.330.093/0001-60
Inscrição Estadual	: 07965646/001-04
Endereço	: QNJ 48 CASA 50
Bairro	: TAGUATINGA NORTE
Cidade	: BRASILIA-DF
CEP:	: 72140-480
Telefone	: (61 9-9377-8123)
E-mail	: felixerochasolucoes@gmail.com
Dados Bancários	: Dados Bancários: Banco: Banco do Brasil S.A – Nº 001 – Agência : 2911-4 Conta Corrente: 111519-7

## 90001/2024 - 927721 - GABINETE DO VICE-GOVERNADOR

item	DESCRIÇÃO	QUANTIDADE	MARCA	IMAGEM	VALOR UNITÁRIO	VALOR TOTAL
22	<p><b>Espelho Lapidado De 4mm Bisote 30cm X 150cm</b> <i>Descrição do produto:</i> Tipo de espelho: Vidro com banho de Prata; Espessura: 4mm; Acabamento das bordas: Bisotê (bordas chanfradas); Tamanho do bisotê: 25mm; Fabricante: Cebrace (Original fundo verde); <i>Itens Inclusos:</i> 01 Espelho 4mm com bisotê 25mm de 30cm x 150cm <i>Características do produto</i> Altura: 150 cm Marca: New Home vidros Largura: 30 cm Cor Da Moldura: bisotê <i>Características principais</i> Marca New Home vidros, Modelo Quadrado, Forma da espelho Retangular <i>Outras características</i> Lugar de colocação De parede, Altura 150 cm, Largura 30 cm</p>	1	NEW HOME VIDROS	 	R\$ 799,00	R\$ 799,00



23	<p><b>Espelho Lapidado De 4mm Bisote 30cm X 150cm</b> <i>Descrição do produto:</i> Tipo de espelho: Vidro com banho de Prata; Espessura: 4mm; Acabamento das bordas: Bisotê (bordas chanfradas); Tamanho do bisotê: 25mm; Fabricante: Cebrace (Original fundo verde); <i>Itens Inclusos:</i> 01 Espelho 4mm com bisotê 25mm de 30cm x 150cm <i>Características do produto</i> Altura: 150 cm Marca: New Home vidros Largura: 30 cm Cor Da Moldura: bisotê <i>Características principais</i> Marca New Home vidros, Modelo Quadrado, Forma da espelho Retangular <i>Outras características</i> Lugar de colocação De parede, Altura 150 cm, Largura 30 cm</p>	2	NEW HOME VIDROS		R\$ 1.449,00	R\$ 2.898,00
24	<p><b>Espelho Lapidado De 4mm Bisote 30cm X 150cm</b> <i>Descrição do produto:</i> Tipo de espelho: Vidro com banho de Prata; Espessura: 4mm; Acabamento das bordas: Bisotê (bordas chanfradas); Tamanho do bisotê: 25mm; Fabricante: Cebrace (Original fundo verde); <i>Itens Inclusos:</i> 01 Espelho 4mm com bisotê 25mm de 30cm x 150cm <i>Características do produto</i> Altura: 150 cm Marca: New Home vidros Largura: 30 cm Cor Da Moldura: bisotê <i>Características principais</i> Marca New Home vidros, Modelo Quadrado, Forma da espelho Retangular <i>Outras características</i> Lugar de colocação De parede, Altura 150 cm, Largura 30 cm</p>	1	NEW HOME VIDROS		R\$ 399,00	R\$ 399,00



25	<p><b>Espelho Lapidado De 4mm Bisote 30cm X 150cm</b> <i>Descrição do produto:</i> Tipo de espelho: Vidro com banho de Prata; Espessura: 4mm; Acabamento das bordas: Bisotê (bordas chanfradas); Tamanho do bisotê: 25mm; Fabricante: Cebrace (Original fundo verde); <i>Itens Inclusos:</i> 01 Espelho 4mm com bisotê 25mm de 30cm x 150cm <i>Características do produto</i> Altura: 150 cm Marca: New Home vidros Largura: 30 cm Cor Da Moldura: bisotê <i>Características principais</i> Marca New Home vidros, Modelo Quadrado, Forma da espelho Retangular <i>Outras características</i> Lugar de colocação De parede, Altura 150 cm, Largura 30 cm</p>	1	<b>NEW HOME VIDROS</b>	 	R\$ 499,00	R\$ 499,00
<b>VALOR TOTAL</b>				<b>R\$ 4.595,00</b>		

Valor total por extenso: 4.595,00 (QUATRO MIL QUINHENTOS E NOVENTA E CINCO REAIS).

Prazo de Validade da Proposta: 60 (SESSENTA) dias.

Prazo de Entrega: 30 (TRINTA DIAS) corridos contados a partir do recebimento da nota de empenho.

- Declaramos que nos preços estão inclusos todos os custos e despesas, tais como e sem se limitar a: custos diretos e indiretos, tributos incidentes, taxas de administração, materiais, serviços e encargos sociais.
- Declaramos que não há nos quadros desta empresa licitante, servidor ou dirigente de órgão ou entidade contratante ou responsável pela licitação (Art.9º, inciso III, da Lei 8.666/93).
- Declaramos aceitar todas as condições e exigências do órgão.
- Declaramos ser optante do regime Simples Nacional.



Atenciosamente,

Brasília – DF, 26 de Março de 2024

F E R SOLUCOES  
ADMINISTRATIVAS  
LTDA:3633009300  
0160

Assinado de forma digital  
por F E R SOLUCOES  
ADMINISTRATIVAS  
LTDA:36330093000160  
Dados: 2024.03.26  
16:52:59 -03'00'

**Alisson da Costa Felix**  
CPF: 040.568.311-14  
CI: 3623189/SSP-PB  
**Representante Legal**



GABINETE DO VICE-GOVERNADOR/DF

# TERMO DE JULGAMENTO

UASG 927721 - GABINETE DO VICE-GOVERNADOR

## PREGÃO 90001/2024

Fundamentação legal:	Lei 14.133/2021	Característica:	SISPP - Tradicional
Critério de julgamento:	Menor Preço / Maior Desconto	Modo de disputa:	Aberto
Compra emergencial:	Não		
Objeto da compra:	Aquisição de bens comuns – eletrônicos, eletrodomésticos, cama, mesa e banho, bem como acessórios, para atender e suprir as necessidades da Residência Oficial da Vice-Governadoria do Distrito Federal (ROLS).		
Entrega de propostas:	De 06/03/2024 às 08:00 até 20/03/2024 às 10:00		
Abertura da sessão pública:	Dia 20/03/2024 às 10:00 (horário de Brasília)		

### Mensagens do chat da compra

Responsável	Data/Hora	Mensagem
Sistema	20/03/2024 às 10:00:01	A sessão pública está aberta. Até 6 itens poderão estar em disputa simultaneamente e o período de abertura para disputa será entre 08:00 e 18:00. Haverá aviso prévio de abertura dos itens de 5 minutos. Mantenham-se conectados.
Sistema	20/03/2024 às 10:02:19	Bom dia, Senhores Licitantes. Estamos iniciando a sessão pública do Pregão Eletrônico n.º 001/2024.
Sistema	20/03/2024 às 10:02:28	O Edital é a lei da licitação. A despeito do procedimento ter suas regras traçadas pela própria administração, não pode esta se furtar ao seu cumprimento, estando legalmente vinculada à plena observância do regramento.
Sistema	20/03/2024 às 10:02:44	"Na aplicação desta Lei, serão observados os princípios da legalidade, da impessoalidade, da moralidade, da publicidade, da eficiência, do interesse público, da probidade administrativa, da igualdade, do planejamento, da transparência, da eficácia, da segregação de funções, da motivação, da vinculação ao edital, do julgamento objetivo, da segurança jurídica, da razoabilidade, da competitividade, da proporcionalidade, da celeridade, da economicidade
Sistema	20/03/2024 às 10:02:54	Os Senhores Licitantes, que atuam com o intuito de prejudicar o certame ou com desídia, estarão sujeitos as penalidades previstas em lei, tendo em vista que a depender dos atos, frustrarão completamente o certame, demandando mais tempo para que seja finalizado. E tornar o processo ainda mais moroso. (Lei n.º 14.133/2021, Artigo 337-I).
Sistema	20/03/2024 às 10:03:01	Senhores Licitantes, salientamos que o Edital em epígrafe é uma MINUTA padrão da nossa Procuradoria - PGDF, ou seja, todas as regras não são feitas pelo Pregoeira e Sua Equipe de Apoio, os mesmos são apenas executores das regras traçadas pela própria administração.
Sistema	20/03/2024 às 10:03:07	Senhores Licitantes, salientamos que no Edital em epígrafe, in verbis: "Item 1.4 Caso haja divergência entre a especificação constante no sistema Compras Gov e no Termo de Referência, prevalecerá este último." ou seja, as Licitantes que não colocaram descrições Detalhadas em sua Propostas de Preços Iniciais serão DESCLASSIFICADAS!
Sistema	20/03/2024 às 10:03:19	Senhores Licitantes, observem seus preços, tendo em vista que a Licitante DEVERÁ Prestar de acordo com as especificações e condições descritas neste EDITAL e nos seus ANEXOS, em especial o Termo de Referência constante do ANEXO
Sistema	20/03/2024 às 10:05:32	Senhores Licitantes, estamos no Modo de Disputa: Aberto! Vamos melhorar seus lances e vamos adiantar o Pregão em epígrafe
Sistema	20/03/2024 às 10:10:32	Senhores Licitantes que não estão com o melhor lance, continuem enviando seus lances intermediários - lances iguais ou superiores ao menor já ofertado, porém inferiores ao último lance dado pelo próprio licitante.

Responsável	Data/Hora	Mensagem
Sistema	20/03/2024 às 10:12:46	Senhores Licitantes, estamos no Modo de Disputa: Aberto! Vamos melhorar seus lances e vamos adiantar o Pregão em epígrafe.
Sistema	20/03/2024 às 10:13:21	Senhores Licitantes que não estão com o melhor lance, continuem enviando seus lances intermediários - lances iguais ou superiores ao menor já ofertado, porém inferiores ao último lance dado pelo próprio licitante.
Sistema	20/03/2024 às 10:17:57	Senhores Licitantes que não estão com o melhor lance, continuem enviando seus lances intermediários - lances iguais ou superiores ao menor já ofertado, porém inferiores ao último lance dado pelo próprio licitante.
Sistema	20/03/2024 às 10:22:54	Senhores Licitantes, aguardem conectados. Os Licitantes que forem convocados em qualquer fase, e não se manifestarem no prazo de 10 (dez) minutos terão seus direitos exauridos.
Sistema	20/03/2024 às 10:29:04	Senhores Licitantes que não estão com o melhor lance, continuem enviando seus lances intermediários - lances iguais ou superiores ao menor já ofertado, porém inferiores ao último lance dado pelo próprio licitante.
Sistema	20/03/2024 às 10:29:15	Senhores Licitantes, estamos no Modo de Disputa: Aberto! Vamos melhorar seus lances e vamos adiantar o Pregão em epígrafe.
Sistema	20/03/2024 às 10:32:46	Senhores Licitantes que não estão com o melhor lance, continuem enviando seus lances intermediários - lances iguais ou superiores ao menor já ofertado, porém inferiores ao último lance dado pelo próprio licitante.
Sistema	20/03/2024 às 10:35:53	Senhores Licitantes, estamos no Modo de Disputa: Aberto! Vamos melhorar seus lances e vamos adiantar o Pregão em epígrafe.
Sistema	20/03/2024 às 10:36:32	Senhores Licitantes, será (ão) vencedora(s) do certame a Licitante que ofertar o menor valor por GRUPO.
Sistema	20/03/2024 às 10:37:06	Senhores Licitantes que não estão com o melhor lance, continuem enviando seus lances intermediários - lances iguais ou superiores ao menor já ofertado, porém inferiores ao último lance dado pelo próprio licitante.
Sistema	20/03/2024 às 10:43:43	Senhores Licitantes, aguardem conectados. Os Licitantes que forem convocados em qualquer fase, e não se manifestarem no prazo de 10 (dez) minutos terão seus direitos exauridos.
Sistema	20/03/2024 às 10:48:21	Senhores Licitantes, estamos no Modo de Disputa: Aberto! Vamos melhorar seus lances e vamos adiantar o Pregão em epígrafe.
Sistema	20/03/2024 às 10:48:30	Senhores Licitantes que não estão com o melhor lance, continuem enviando seus lances intermediários - lances iguais ou superiores ao menor já ofertado, porém inferiores ao último lance dado pelo próprio licitante.
Sistema	20/03/2024 às 10:50:27	Senhores Licitantes, será (ão) vencedora(s) do certame a Licitante que ofertar o menor valor por GRUPO.
Sistema	20/03/2024 às 10:51:47	Senhores Licitantes que não estão com o melhor lance, continuem enviando seus lances intermediários - lances iguais ou superiores ao menor já ofertado, porém inferiores ao último lance dado pelo próprio licitante.
Sistema	20/03/2024 às 10:54:44	Senhores Licitantes, estamos no Modo de Disputa: Aberto! Vamos melhorar seus lances e vamos adiantar o Pregão em epígrafe.
Sistema	20/03/2024 às 10:58:42	Senhores Licitantes, aguardem conectados. Os Licitantes que forem convocados em qualquer fase, e não se manifestarem no prazo de 10 (dez) minutos terão seus direitos exauridos.
Sistema	20/03/2024 às 11:03:25	Senhores Licitantes, estamos no Modo de Disputa: Aberto! Vamos melhorar seus lances e vamos adiantar o Pregão em epígrafe.
Sistema	20/03/2024 às 11:03:36	Senhores Licitantes que não estão com o melhor lance, continuem enviando seus lances intermediários - lances iguais ou superiores ao menor já ofertado, porém inferiores ao último lance dado pelo próprio licitante.
Sistema	20/03/2024 às 11:11:10	Senhores Licitantes, estamos no Modo de Disputa: Aberto! Vamos melhorar seus lances e vamos adiantar o Pregão em epígrafe.
Sistema	20/03/2024 às 11:11:22	Senhores Licitantes, será (ão) vencedora(s) do certame a Licitante que ofertar o menor valor por GRUPO.

Responsável	Data/Hora	Mensagem
Sistema	20/03/2024 às 11:14:14	Senhores Licitantes, aguardem conectados. Os Licitantes que forem convocados em qualquer fase, e não se manifestarem no prazo de 10 (dez) minutos terão seus direitos exauridos.
Sistema	20/03/2024 às 11:25:32	Senhores Licitantes, estamos no Modo de Disputa: Aberto! Vamos melhorar seus lances e vamos adiantar o Pregão em epígrafe.
Sistema	20/03/2024 às 11:26:53	Senhores Licitantes que não estão com o melhor lance, continuem enviando seus lances intermediários - lances iguais ou superiores ao menor já ofertado, porém inferiores ao último lance dado pelo próprio licitante.
Sistema	20/03/2024 às 11:29:34	Senhores Licitantes, aguardem conectados. Os Licitantes que forem convocados em qualquer fase, e não se manifestarem no prazo de 10 (dez) minutos terão seus direitos exauridos.
Sistema	20/03/2024 às 11:38:52	Senhores Licitantes, estamos no Modo de Disputa: Aberto! Vamos melhorar seus lances e vamos adiantar o Pregão em epígrafe.
Sistema	20/03/2024 às 11:40:47	Senhores Licitantes que não estão com o melhor lance, continuem enviando seus lances intermediários - lances iguais ou superiores ao menor já ofertado, porém inferiores ao último lance dado pelo próprio licitante.
Sistema	20/03/2024 às 11:42:33	Senhores Licitantes que não estão com o melhor lance, continuem enviando seus lances intermediários - lances iguais ou superiores ao menor já ofertado, porém inferiores ao último lance dado pelo próprio licitante.
Sistema	20/03/2024 às 11:42:53	Senhores Licitantes, será (ão) vencedora(s) do certame a Licitante que ofertar o menor valor por GRUPO.
Sistema	20/03/2024 às 11:43:32	Senhores Licitantes que não estão com o melhor lance, continuem enviando seus lances intermediários - lances iguais ou superiores ao menor já ofertado, porém inferiores ao último lance dado pelo próprio licitante.
Sistema	20/03/2024 às 11:43:51	A etapa de julgamento de propostas foi iniciada. Para acompanhá-la acesse a opção "Seleção de fornecedores" na linha do tempo.
Sistema	20/03/2024 às 11:45:31	Senhores Licitantes, aguardem conectados. Os Licitantes que forem convocados em qualquer fase, e não se manifestarem no prazo de 10 (dez) minutos terão seus direitos exauridos.
Sistema	20/03/2024 às 11:46:41	Senhores Licitantes, vamos iniciar a Fase de Julgamento da PROPOSTA DE PREÇOS INICIAL Senhores Licitantes, seguindo a ordem de classificação do GRUPO 01 vamos iniciar a Fase de Julgamento da PROPOSTA DE PREÇOS INICIAL da Licitante GUILHERME HENRIQUE QUEIROZ MACIEL DE PAIVA inscrita no CNPJ sob o n.º 45.468.921/0001-11
Sistema	20/03/2024 às 11:50:42	Senhores licitantes, tendo em vista a proximidade do horário de almoço, suspenderemos a sessão e voltaremos hoje, dia 20/03/2024 às 14:00 horas (horário de Brasília)
Sistema	20/03/2024 às 11:50:52	Obrigada a todos!
Sistema	20/03/2024 às 14:01:42	Boa tarde! Retornamos com o pregão 01/2024
Sistema	20/03/2024 às 14:02:27	Senhores Licitantes, aguardem conectados. Os Licitantes que forem convocados em qualquer fase, e não se manifestarem no prazo de 10 (dez) minutos terão seus direitos exauridos.
Sistema	20/03/2024 às 14:02:48	Em continuidade, vamos iniciar a Fase de Julgamento da PROPOSTA DE PREÇOS INICIAL Senhores Licitantes, seguindo a ordem de classificação do GRUPO 01 vamos iniciar a Fase de Julgamento da PROPOSTA DE PREÇOS INICIAL da Licitante GUILHERME HENRIQUE QUEIROZ MACIEL DE PAIVA inscrita no CNPJ sob o n.º 45.468.921/0001-11
Sistema	20/03/2024 às 14:20:54	Senhores licitantes, informo que após a habilitação do grupo 01, seguirei com os procedimentos necessários para a análise do grupo 02.
Sistema	20/03/2024 às 16:18:35	Mediante ausência de documentação, o fornecedor GUILHERME HENRIQUE QUEIROZ MACIEL DE PAIVA, CNPJ 45.468.921/0001-11.foi desclassificado.
Sistema	20/03/2024 às 16:24:34	Tendo em vista a impossibilidade do fornecimento de duas horas para envio da documentação, em virtude do horário atual encerraremos a sessão de hoje e voltaremos amanhã, dia 21/03/2024 às 10:00 (horário de Brasília).
Sistema	20/03/2024 às 16:24:50	A todos, muito obrigada. Até breve.
Sistema	21/03/2024 às 10:00:46	Bom dia Fornecedores! Voltamos com o julgamento das propostas referentes ao Pregão 01/2024

Responsável	Data/Hora	Mensagem
Sistema	21/03/2024 às 10:02:25	Senhores Fornecedores vamos dar continuidade à Fase de Julgamento da PROPOSTA DE PREÇOS INICIAL Senhores Licitantes, seguindo a ordem de classificação do GRUPO 01 vamos iniciar a Fase de Julgamento da PROPOSTA DE PREÇOS INICIAL do Fornecedor F&R SOLUÇÕES ADMINISTRATIVAS LTDA inscrita no CNPJ sob o n.º 36.330.093/0001-60
Sistema	21/03/2024 às 10:29:27	Senhores Fornecedores vamos dar continuidade à Fase de Julgamento da PROPOSTA DE PREÇOS INICIAL Senhores Licitantes, seguindo a ordem de classificação do GRUPO 01 vamos iniciar a Fase de Julgamento da PROPOSTA DE PREÇOS INICIAL do Fornecedor REDNOV FERRAMENTAS LTDA. inscrita no CNPJ sob o n.º 45.769.285/0001-68
Sistema	21/03/2024 às 10:34:40	Senhores licitantes, permaneçam conectados!
Sistema	21/03/2024 às 10:45:44	Senhores fornecedores permaneçam conectados!
Sistema	21/03/2024 às 11:05:58	Senhores Fornecedores, recebemos a PROPOSTA DE PREÇOS ATUALIZADA para O GRUPO 01 do Fornecedor REDNOV FERRAMENTAS LTDA., CNPJ 45.769.285/0001-68, e será conferida conforme Exigências do Edital. Aguardem conectados.
Sistema	21/03/2024 às 11:19:35	Senhores Fornecedores, em análise a documentação enviada, foram verificadas ocorrências impeditivas em nome do Fornecedor REDNOV FERRAMENTAS LTDA., CNPJ 45.769.285/0001-68. Dessa forma, em consonância com o item 6.3.3 do Edital, este será desclassificado.
Sistema	21/03/2024 às 11:21:30	Senhores Fornecedores vamos dar continuidade à Fase de Julgamento da PROPOSTA DE PREÇOS INICIAL Senhores Licitantes, seguindo a ordem de classificação do GRUPO 01 vamos iniciar a Fase de Julgamento da PROPOSTA DE PREÇOS INICIAL do Fornecedor AFP INDUSTRIA DE MOVEIS SERVICOS E COMERCIO 28.265.790/0001-56
Sistema	21/03/2024 às 11:22:30	Senhores Fornecedores, permaneçam conectados!
Sistema	21/03/2024 às 13:35:15	Diante da ausência de envio de documentação, o fornecedor AFP INDUSTRIA DE MOVEIS SERVICOS E COMERCIO LTDA, CNPJ 28.265.790/0001-56 será desclassificado.
Sistema	21/03/2024 às 13:36:39	Senhores Fornecedores vamos dar continuidade à Fase de Julgamento da PROPOSTA DE PREÇOS INICIAL Senhores Licitantes, seguindo a ordem de classificação do GRUPO 01 vamos iniciar a Fase de Julgamento da PROPOSTA DE PREÇOS INICIAL do Fornecedor LUCAS POSSIDONIO DE LIMA 52.779.662/0001-05
Sistema	21/03/2024 às 13:49:04	Senhores Fornecedores vamos dar continuidade à Fase de Julgamento da PROPOSTA DE PREÇOS INICIAL Senhores Licitantes, seguindo a ordem de classificação do GRUPO 01 vamos iniciar a Fase de Julgamento da PROPOSTA DE PREÇOS INICIAL do Fornecedor RNL TRADE AND FACILITIES LTDA 06.043.786/0001-00
Sistema	21/03/2024 às 17:15:48	Em virtude da ausência de comunicação com o RNL TRADE AND FACILITIES LTDA, CNPJ 06.043.786/0001-00, este será desclassificado.
Sistema	21/03/2024 às 17:17:42	Senhores fornecedores, em virtude do horário e da impossibilidade do fornecimento de duas horas para envio de anexos, estaremos encerrando a sessão de hoje. Voltaremos amanhã, dia 22/03/2024 Às 10:00 horas (horário de Brasília).
Sistema	21/03/2024 às 17:17:59	Senhores, muito obrigada e até breve.
Sistema	22/03/2024 às 10:00:29	Senhores, bom dia! Retornamos com a sessão referente ao Pregão 01/2024.
Sistema	22/03/2024 às 10:00:50	Senhores, alguns avisos para a boa condução do certame em epígrafe
Sistema	22/03/2024 às 10:01:24	Incumbirá ao Licitante acompanhar as operações no Sistema Eletrônico durante a sessão pública do pregão, ficando responsável pelo ônus decorrente da perda de negócios diante da inobservância de quaisquer mensagens emitidas pelo Sistema, Pregoeiro ou de sua desconexão."
Sistema	22/03/2024 às 10:01:40	O Edital é a lei da licitação. A despeito do procedimento ter suas regras traçadas pela própria administração, não pode esta se furtar ao seu cumprimento, estando legalmente vinculada à plena observância do regramento.
Sistema	22/03/2024 às 10:01:54	Os Senhores Licitantes, que atuam com o intuito de prejudicar o certame ou com desídia, estarão sujeitos as penalidades previstas em lei, tendo em vista que a depender dos atos, frustrarão completamente o certame, demandando mais tempo para que seja finalizado. E tornar o processo ainda mais moroso.
Sistema	22/03/2024 às 10:02:05	Senhores Licitantes, salientamos que o Edital em epígrafe é uma MINUTA padrão da nossa Procuradoria - PGDF, ou seja, todas as regras não são feitas pelo Pregoeiro e Sua Equipe de Apoio,



Responsável	Data/Hora	Mensagem
Sistema	22/03/2024 às 10:02:05	os mesmos são apenas executores das regras traçadas pela própria administração.
Sistema	22/03/2024 às 10:02:22	Caso haja divergência entre a especificação constante no sistema Comprasnet e no Termo de Referência, prevalecerá este último.
Sistema	22/03/2024 às 10:02:53	Senhores licitantes aguardem conectados!
Sistema	22/03/2024 às 10:04:25	Senhores Fornecedores vamos dar continuidade à Fase de Julgamento da PROPOSTA DE PREÇOS INICIAL Senhores Licitantes, seguindo a ordem de classificação do GRUPO 01 vamos iniciar a Fase de Julgamento da PROPOSTA DE PREÇOS INICIAL do Fornecedor SOLUCOES NORTE ENGENHARIA, CONSTRUCOES E COMERCIO LTDA 29.216.954/0001-18
Sistema	22/03/2024 às 10:22:27	Senhores Fornecedores vamos dar continuidade à Fase de Julgamento da PROPOSTA DE PREÇOS INICIAL Senhores Licitantes, seguindo a ordem de classificação do GRUPO 01 vamos iniciar a Fase de Julgamento da PROPOSTA DE PREÇOS INICIAL do Fornecedor CALEVI MINERADORA E COMERCIO LTDA 03.160.007/0001-69
Sistema	22/03/2024 às 10:38:36	Em virtude da ausência de comunicação com o CALEVI MINERADORA E COMERCIO LTDA, CNPJ 03.160.007/0001-69 este será desclassificado.
Sistema	22/03/2024 às 10:41:13	Senhores fornecedores, em virtude da ausência de propostas passíveis de classificação, o Grupo 01 tornou-se fracassado. Dessa maneira, seguiremos com a análise de propostas para o Grupo 02.
Sistema	22/03/2024 às 10:41:33	Senhores, novamente permaneçam conectados!
Sistema	22/03/2024 às 10:45:02	Atualmente, existem 2 propostas empatadas. Dessa maneira, em concordância com a cláusula 5.22.1.2 do Edital, e ainda com o artigo 60 inciso II da Lei 14133/21 o procedimento para desempate seguirá: II - avaliação do desempenho contratual prévio dos licitantes, para a qual deverão preferencialmente ser utilizados registros cadastrais para efeito de atesto de cumprimento de obrigações previstos nesta Lei;
Sistema	22/03/2024 às 10:46:06	Diante disso, solicito que aguardem conectados! Esta Pregoeira, bem como a equipe de apoio realizará os procedimentos necessários de modo a obter o desempate.
Sistema	22/03/2024 às 10:54:28	Após consulta no SICAF, foi verificada a existência de dezessete ocorrências para AFP INDUSTRIA DE MOVEIS SERVICOS E COMERCIO LTDA 28.265.790/0001-56, contra uma para 50.379.954 ANA LUIZA DA CONCEICAO.
Sistema	22/03/2024 às 10:55:29	Dessa maneira, seguindo os critérios de desempate aqui apresentados, o fornecedor 50.379.954 ANA LUIZA DA CONCEICAO, terá sua proposta analisada.
Sistema	22/03/2024 às 13:12:58	Senhores Fornecedores vamos dar continuidade à Fase de Julgamento da PROPOSTA DE PREÇOS INICIAL Senhores Licitantes, seguindo a ordem de classificação do GRUPO 02 vamos iniciar a Fase de Julgamento da PROPOSTA DE PREÇOS INICIAL do Fornecedor AFP INDUSTRIA DE MOVEIS SERVICOS E COMERCIO LTDA 28.265.790/0001-56
Sistema	22/03/2024 às 13:13:53	Senhores Fornecedores, novamente, permaneçam conectados!
Sistema	22/03/2024 às 15:25:21	Tendo em vista a ausência de comunicação com o fornecedor AFP INDUSTRIA DE MOVEIS SERVICOS E COMERCIO LTDA, CNPJ 28.265.790/0001-56., este será desclassificado.
Sistema	22/03/2024 às 15:26:50	Senhores Fornecedores vamos dar continuidade à Fase de Julgamento da PROPOSTA DE PREÇOS INICIAL Senhores Licitantes, seguindo a ordem de classificação do GRUPO 02 vamos iniciar a Fase de Julgamento da PROPOSTA DE PREÇOS INICIAL do Fornecedor 45.468.921 GUILHERME HENRIQUE QUEIROZ MACIEL DE PAIVA 45.468.921/0001-11
Sistema	22/03/2024 às 15:38:31	Mediante ausência de comunicação, bem como proposta com sobrepreço o Fornecedor 45.468.921 GUILHERME HENRIQUE QUEIROZ MACIEL DE PAIVA, CNPJ 45.468.921/0001-11 será desclassificado.
Sistema	22/03/2024 às 15:39:39	Senhores Fornecedores vamos dar continuidade à Fase de Julgamento da PROPOSTA DE PREÇOS INICIAL Senhores Licitantes, seguindo a ordem de classificação do GRUPO 02 vamos iniciar a Fase de Julgamento da PROPOSTA DE PREÇOS INICIAL do Fornecedor 45.468.921 RNL TRADE AND FACILITIES LTDA 06.043.786/0001-00
Sistema	22/03/2024 às 15:51:08	Tendo em vista o sobrepreço na proposta apresentada, bem como ausência de comunicação com o Fornecedor RNL TRADE AND FACILITIES LTDA, CNPJ 06.043.786/0001-00 este será desclassificado.
Sistema	22/03/2024 às 15:52:08	Senhores Fornecedores vamos dar continuidade à Fase de Julgamento da PROPOSTA DE PREÇOS INICIAL Senhores Licitantes, seguindo a ordem de classificação do GRUPO 02 vamos iniciar a

Responsável	Data/Hora	Mensagem
Sistema	22/03/2024 às 15:52:08	Fase de Julgamento da PROPOSTA DE PREÇOS INICIAL do Fornecedor 45.468.921 F & R SOLUCOES ADMINISTRATIVAS LTDA 36.330.093/0001-60
Sistema	22/03/2024 às 16:00:10	Tendo em vista o sobrepreço na proposta apresentada, bem como ausência de comunicação com o Fornecedor F & R SOLUCOES ADMINISTRATIVAS LTDA, CNPJ 36.330.093/0001-60 este será desclassificado.
Sistema	22/03/2024 às 16:01:57	Senhores, tendo em vista o horário, e a inviabilidade de concessão de duas horas, caso houvesse a necessidade de retificação de proposta, encerraremos por hoje.
Sistema	22/03/2024 às 16:02:28	Voltaremos na segunda, dia 25/03/2024 às 10:00 (horário de Brasília).
Sistema	22/03/2024 às 16:02:47	Muito obrigada, e até breve.
Sistema	25/03/2024 às 10:00:27	Bom dia Senhores Fornecedores. Voltamos com o julgamento das propostas referente ao Pregão 01/2024
Sistema	25/03/2024 às 10:00:51	Preliminarmente solicito que mantenham-se conectados e sejam céleres em seus posicionamentos.
Sistema	25/03/2024 às 10:01:44	Em continuidade à Fase de Julgamento da PROPOSTA DE PREÇOS INICIAL Senhores Licitantes, seguindo a ordem de classificação do GRUPO 02 vamos iniciar a Fase de Julgamento da PROPOSTA DE PREÇOS INICIAL do Fornecedor SOLUCOES NORTE ENGENHARIA, CONSTRUCOES E COMERCIO LTDA 29.216.954/0001-18
Sistema	25/03/2024 às 10:14:24	Tendo em vista que a proposta inicial foi apresentada com sobrepreço, e ainda a ausência de contato com o Fornecedor SOLUCOES NORTE ENGENHARIA, CONSTRUCOES E COMERCIO LTDA, CNPJ 29.216.954/0001-18 este será desclassificado.
Sistema	25/03/2024 às 10:18:42	Senhores fornecedores, em virtude da ausência de propostas passíveis de classificação, o Grupo 02 tornou-se fracassado. Dessa maneira, seguiremos com a análise de propostas para o Grupo 03.
Sistema	25/03/2024 às 10:19:40	Senhores Fornecedores, novamente, solicito que aguardem conectados!
Sistema	25/03/2024 às 11:22:14	Senhores licitantes, solicito que aguardem conectados. Estamos analisando a documentação enviada
Sistema	25/03/2024 às 11:44:49	Senhores fornecedores, conforme item 6.1 do Edital em epígrafe, informa-se que foram realizadas consultas no SICAF, CEIS, CNEP, Cadastro Nacional de Condenações Cíveis por Ato de Improbidade Administrativa e Inelegibilidade E Certidões Administração Pública Federal (tcu.gov.br).
Sistema	25/03/2024 às 11:46:04	Diante disso é informado que não foram encontrados óbices ao prosseguimento, tendo todas as certidões acima válidas. Dessa maneira a Proposta referente ao grupo 03 encontra-se classificada.
Sistema	25/03/2024 às 11:55:57	Senhores Fornecedores, Vamos suspender a presente sessão. Voltaremos as 14:00.
Sistema	25/03/2024 às 11:56:10	Muito obrigada à todos, e até breve.
Sistema	25/03/2024 às 14:02:15	Boa tarde Senhores fornecedores, voltaremos com a análise de proposta referente ao Grupo 03 do Pregão 01/2024.
Sistema	25/03/2024 às 14:02:58	Em continuidade, uma vez que o Fornecedor SILVENINA UNIFORMES LTDA, CNPJ 18.386.337/0001-44, teve sua proposta classificada, partiremos para a análise dos documentos referentes à sua habilitação.
Sistema	25/03/2024 às 14:03:15	Novamente, solicito que permaneçam conectados!
Sistema	25/03/2024 às 14:11:33	Senhores Fornecedores, informamos que estamos analisando a documentação apresentada! Solicito que permaneçam conectados.
Sistema	25/03/2024 às 14:21:06	Senhores Fornecedores, informo que o Fornecedor SILVENINA UNIFORMES LTDA, CNPJ 18.386.337/0001-44 apresentou as documentações necessárias, no que tange à qualificação técnica, nos termos do item 7.2.1 do Edital em epígrafe.
Sistema	25/03/2024 às 14:29:57	Senhores Fornecedores, informo que o Fornecedor SILVENINA UNIFORMES LTDA, CNPJ 18.386.337/0001-44 apresentou as documentações necessárias, no que tange à qualificação técnica, nos termos do item 7.2.2 do Edital em epígrafe.
Sistema	25/03/2024 às 14:45:04	Senhores Fornecedores, informo que o Fornecedor SILVENINA UNIFORMES LTDA, CNPJ 18.386.337/0001-44 apresentou as documentações necessárias, no que tange à qualificação técnica, nos termos do item 7.2.3 do Edital em epígrafe.

Responsável	Data/Hora	Mensagem
Sistema	25/03/2024 às 14:45:41	Senhores Fornecedores, informo que o Fornecedor SILVENINA UNIFORMES LTDA, CNPJ 18.386.337/0001-44 apresentou as documentações necessárias, no que tange à qualificação técnica, nos termos do item 7.2.4 do Edital em epígrafe.
Sistema	25/03/2024 às 14:46:11	Senhores Fornecedores, informo que o Fornecedor SILVENINA UNIFORMES LTDA, CNPJ 18.386.337/0001-44 apresentou as documentações necessárias, no que tange à qualificação técnica, nos termos do item 7.2.5 do Edital em epígrafe.
Sistema	25/03/2024 às 14:47:52	Diante do exposto, e ainda em conformidade com o item 7.2.6 do Edital abrirei o anexo de modo que o Fornecedor SILVENINA UNIFORMES LTDA, CNPJ 18.386.337/0001-44 insira as seguintes declarações
Sistema	25/03/2024 às 14:47:59	A empresa participante deverá apresentar, na etapa de habilitação e no ato da assinatura do Contrato, a Declaração de Ciência e Termo de Responsabilidade, constante no Anexo III do Edital. A empresa participante deverá apresentar, na etapa de habilitação e no ato da assinatura do Contrato, a Declaração para fins do Decreto nº 39.860 de 2019, constante no Anexo IV do Edital (Portaria CGDF nº 356/2019).
Sistema	25/03/2024 às 16:08:40	Senhores Fornecedores, informo que o Fornecedor SILVENINA UNIFORMES LTDA, CNPJ 18.386.337/0001-44 apresentou as documentações necessárias, no que tange à qualificação técnica, nos termos do item 7.2.6 do Edital em epígrafe.
Sistema	25/03/2024 às 16:09:34	Diante do exposto, o Fornecedor SILVENINA UNIFORMES LTDA, CNPJ 18.386.337/0001-44. será habilitado por cumprir todas as exigências propostas nos itens 6 e 7 do Edital em epígrafe.
Sistema	25/03/2024 às 16:21:45	Senhores fornecedores, tendo em vista a impossibilidade do fornecimento do prazo de duas horas para envio de documentação complementar, continuaremos a sessão amanhã, dia 26/03/2023, as 10:00 (horário de Brasília).
Sistema	25/03/2024 às 16:21:57	A todos, muito obrigada. Até Breve.
Sistema	26/03/2024 às 10:00:32	Bom dia Senhores Fornecedores. Voltaremos com a sessão do pregão 01/2024.
Sistema	26/03/2024 às 10:01:13	Preliminarmente solicito que mantenham-se conectados e sejam céleres em seus posicionamentos.
Sistema	26/03/2024 às 10:02:03	Em continuidade à Fase de Julgamento da PROPOSTA DE PREÇOS INICIAL Senhores Fornecedores, seguiremos para o Grupo 04.
Sistema	26/03/2024 às 10:05:18	Senhores fornecedores, novamente, solicito que permaneçam conectados! A ausência de comunicação poderá esenjará a desclassificação!
Sistema	26/03/2024 às 11:21:27	Senhores Fornecedores, estamos averiguando os documentos enviados. Solicito que permaneçam conectados.
Sistema	26/03/2024 às 11:32:16	Senhores Fornecedores, em concordância com o item 6.7, em especial ao item 6.7.2 do Edital em epígrafe, o qual elucida que serão desclassificada das propostas que não obedecerem às especificações técnicas contidas no Termo de Referência, e ainda em atenção ao item 1.4 do Edital que infroma Em caso de discordância entre as especificações do objeto descritas no Sistema de Compras do Governo Federal: Compras.gov.br e as constantes deste Edital +
Sistema	26/03/2024 às 11:33:33	e seus ANEXOS, prevalecerão as últimas. A proposta apresentada pelo Fornecedor F & R SOLUCOES ADMINISTRATIVAS LTDA, CNPJ 36.330.093/0001-60, será desclassificada por conter itens os quais estão em DESCORDÂNCIA com a especificações estabelecidas no Termo de Referência.
Sistema	26/03/2024 às 11:38:47	Em continuidade à Fase de Julgamento da PROPOSTA DE PREÇOS INICIAL Senhores Licitantes, seguindo a ordem de classificação do GRUPO 04 vamos iniciar a Fase de Julgamento da PROPOSTA DE PREÇOS INICIAL do Fornecedor 39.805.124 RAFAEL LIMA DINIZ 39.805.124/0001-80
Sistema	26/03/2024 às 11:52:06	Senhores Fornecedores, informamos que estamos averiguando os documentos enviados. Solicito que permaneçam conectados.
Sistema	26/03/2024 às 12:08:51	Snhores Fornecedores, informa-se que o Fornecedor 39.805.124 RAFAEL LIMA DINIZ, CNPJ 39.805.124/0001-80 atendeu, por completo o item 6.1 do Edital em Epígrafe. Dessa forma, não foram encontrados óbices, tampouco fatores impeditivos para o Fornecedor em questão. Desta forma sua proposta será CLASSIFICADA!
Sistema	26/03/2024 às 12:10:14	Diante do exposto a presente sessão será suspensa, e voltará as 13:30 na fase de análise de habilitação do Fornecedor 39.805.124 RAFAEL LIMA DINIZ, CNPJ 39.805.124/0001-80 para o

Responsável	Data/Hora	Mensagem
Sistema	26/03/2024 às 12:10:14	Grupo 04. Agradeço a todos e até breve
Sistema	26/03/2024 às 13:34:26	Boa tarde Senhores Fornecedores, prosseguimos com o Pregão 01/2024.
Sistema	26/03/2024 às 13:35:29	Em continuidade, uma vez que o Fornecedor 39.805.124 RAFAEL LIMA DINIZ 39.805.124/0001-80 teve sua proposta classificada, partiremos para a análise dos documentos referentes à sua habilitação.
Sistema	26/03/2024 às 13:35:34	Novamente, solicito que permaneçam conectados!
Sistema	26/03/2024 às 13:36:01	Senhores Fornecedores, informo que o Fornecedor 39.805.124 RAFAEL LIMA DINIZ 39.805.124/0001-80 apresentou as documentações necessárias, no que tange à qualificação técnica, nos termos do item 7.2.1 do Edital em epígrafe.
Sistema	26/03/2024 às 13:43:14	Senhores Fornecedores informo que os documentos de habilitação então sendo analisados. Diante disso solicito que permaneçam conectados.
Sistema	26/03/2024 às 13:46:52	Senhores Fornecedores, informo que o Fornecedor 39.805.124 RAFAEL LIMA DINIZ 39.805.124/0001-80 apresentou as documentações necessárias, no que tange à qualificação técnica, nos termos do item 7.2.2 do Edital em epígrafe.
Sistema	26/03/2024 às 14:06:32	Senhores fornecedores, informamos que estamos analisando a documentação enviada. Permaneçam conectados!
Sistema	26/03/2024 às 14:18:17	Senhores Fornecedores, em observância ao §2ª do art. 1.179, do Código Civil e ainda com base no art. 68 da Lei Complementar nº 123, de 14 de dezembro de 2006 o Microempreendedor Individual faz jus a dispensa de apresentação do Balanço Patrimonial e Demonstrações Contábeis
Sistema	26/03/2024 às 14:28:17	Diante disso, foi verificado que o Fornecedor 39.805.124 RAFAEL LIMA DINIZ 39.805.124/0001-80 enquadra-se na dispensa predita. Diante disso, senhores Fornecedores, informo que o Fornecedor 39.805.124 RAFAEL LIMA DINIZ 39.805.124/0001-80 apresentou as documentações necessárias, no que tange à qualificação técnica, nos termos do item 7.2.3 do Edital em epígrafe.
Sistema	26/03/2024 às 14:35:47	Mensagem do Pregoeiro Senhores Fornecedores, informo que o Fornecedor 39.805.124 RAFAEL LIMA DINIZ 39.805.124/0001-80 apresentou as documentações necessárias, no que tange à qualificação técnica, nos termos do item 7.2.4 do Edital em epígrafe.
Sistema	26/03/2024 às 14:36:05	Mensagem do Pregoeiro Senhores Fornecedores, informo que o Fornecedor 39.805.124 RAFAEL LIMA DINIZ 39.805.124/0001-80 apresentou as documentações necessárias, no que tange à qualificação técnica, nos termos do item 7.2.5 do Edital em epígrafe.
Sistema	26/03/2024 às 14:37:36	Mensagem do Pregoeiro Senhores Fornecedores, informo que o Fornecedor 39.805.124 RAFAEL LIMA DINIZ 39.805.124/0001-80 apresentou as documentações necessárias, no que tange à qualificação técnica, nos termos do item 7.2.6 do Edital em epígrafe.
Sistema	26/03/2024 às 14:38:56	Diante do exposto, o Fornecedor 39.805.124 RAFAEL LIMA DINIZ 39.805.124/0001-80 será habilitado por cumprir todas as exigências propostas nos itens 6 e 7 do Edital em epígrafe.
Sistema	26/03/2024 às 14:52:58	Em continuidade à Fase de Julgamento da PROPOSTA DE PREÇOS INICIAL Senhores Fornecedores, seguiremos para o Grupo 05.
Sistema	26/03/2024 às 16:57:40	Senhores Fornecedores, encerraremos a sessão por hoje. Voltaremos na segunda feira, dia 01/04 às 09:00 (horário de Brasília). Desde já agradeço a todos, e até breve.
Sistema	01/04/2024 às 08:54:34	Senhores Fornecedores bom dia! Por questões técnicas e operacionais voltaremos a sessão hoje às 09:30. Desde já agradeço a compreensão. Até breve.
Sistema	01/04/2024 às 09:30:45	Bom dia Senhores Fornecedores! Voltaremos com o julgamento das propostas referentes ao Pregão 01/2024.
Sistema	01/04/2024 às 09:31:36	Senhores, alguns avisos para a boa condução do certame em epígrafe
Sistema	01/04/2024 às 09:31:45	O Edital é a lei da licitação. Apesar do procedimento ter suas regras traçadas pela própria administração, não pode esta se furtar ao seu cumprimento, estando legalmente vinculada à plena observância do regramento.
Sistema	01/04/2024 às 09:31:59	"Na aplicação desta Lei, serão observados os princípios da legalidade, da impessoalidade, da moralidade, da publicidade, da eficiência, do interesse público, da probidade administrativa, da igualdade, do planejamento, da transparência, da eficácia, da segregação de funções, da motivação, da vinculação ao edital, do julgamento objetivo, da segurança jurídica, da razoabilidade, da competitividade, da proporcionalidade, da celeridade, da economicidade

Responsável	Data/Hora	Mensagem
Sistema	01/04/2024 às 09:32:07	Os Senhores Licitantes, que atuam com o intuito de prejudicar o certame ou com desídia, estarão sujeitos as penalidades previstas em lei, tendo em vista que a depender dos atos, frustrarão completamente o certame, demandando mais tempo para que seja finalizado. E tornar o processo ainda mais moroso. (Lei n.º 14.133/2021, Artigo 337-I).
Sistema	01/04/2024 às 09:32:25	Senhores Licitantes, salientamos que o Edital em epígrafe é uma MINUTA padrão da nossa Procuradoria - PGDF, ou seja, todas as regras não são feitas pelo Pregoeira e Sua Equipe de Apoio, os mesmos são apenas executores das regras traçadas pela própria administração.
Sistema	01/04/2024 às 09:32:39	Senhores Licitantes, salientamos que no Edital em epígrafe, in verbis: "Item 1.4 Caso haja divergência entre a especificação constante no sistema Compras Gov e no Termo de Referência, prevalecerá este último." ou seja, as Licitantes que não colocaram descrições Detalhadas em sua Propostas de Preços Iniciais serão DESCLASSIFICADAS!
Sistema	01/04/2024 às 09:32:51	Senhores Licitantes, observem seus preços, tendo em vista que a Licitante DEVERÁ Prestar de acordo com as especificações e condições descritas neste EDITAL e nos seus ANEXOS, em especial o Termo de Referência constante do ANEXO
Sistema	01/04/2024 às 09:34:32	Senhores Fornecedores, informamos que estamos averiguando os documentos enviados. Solicito que permaneçam conectados.
Sistema	01/04/2024 às 10:44:53	Senhores Fornecedores, informamos que estamos averiguando os documentos enviados. Solicito que permaneçam conectados.
Sistema	01/04/2024 às 11:14:25	Senhores Fornecedores, tendo em vista a discrepância entre os itens dipostos na proposta apresentada pelo Fornecedor F & R SOLUCOES ADMINISTRATIVAS LTDA, CNPJ 36.330.093/0001-60, e o disposto ao longo do Termo de Referência a proposta deste será
Sistema	01/04/2024 às 11:15:08	Desta forma, seguiremos com o próximo colocado.
Sistema	01/04/2024 às 13:29:59	Tendo em vista a ausência de comunicação com o Fornecedor AFP INDUSTRIA DE MOVEIS SERVICOS E COMERCIO LTDA, CNPJ 28.265.790/0001-56, esse terá sua proposta desclassificada.
Sistema	01/04/2024 às 13:31:22	Diante disso senhores Fornecedores prosseguiremos com a Fase de Julgamento da PROPOSTA DE PREÇOS INICIAL Senhores Licitantes, seguindo a ordem de classificação do GRUPO 05
Sistema	01/04/2024 às 13:42:48	Diante disso senhores Fornecedores prosseguiremos com a Fase de Julgamento da PROPOSTA DE PREÇOS INICIAL Senhores Licitantes, seguindo a ordem de classificação do GRUPO 05
Sistema	01/04/2024 às 14:30:49	Senhores Fornecedores, seguiremos com a análise de PROPOSTA DE PREÇOS INICIAL para o GRUPO 06
Sistema	01/04/2024 às 16:04:09	Senhores Fornecedores, em virtude da impossibilidade de concessão do prazo previamente estabelecido em edital de duas horas para envio de proposta retificada, uma vez que o sistema encerra automaticamnte as 18:00, encerraremos por hoje e voltaremos amanhã, dia 02/04/2024 às 14:00 (horário de Brasília)
Sistema	01/04/2024 às 16:04:34	Agradeço à atenção de todos, e até breve.
Sistema	02/04/2024 às 14:00:53	Boa tarde Senhores Fornecedores, voltaremos com o julgamento do pregão 01/2024.
Sistema	02/04/2024 às 14:03:46	Em continuidade à Fase de Julgamento da PROPOSTA DE PREÇOS INICIAL Senhores Fornecedores, seguiremos para a análise das propostas apresentadas para o para o Grupo 06.
Sistema	02/04/2024 às 15:29:51	Senhores licitantes, solicito que aguardem conectados. Estamos analisando a documentação enviada
Sistema	02/04/2024 às 16:07:11	Senhores Fornecedores, foi solicitada a retificação da proposta apresentada pelo Fornecedor LAVARE SOLUCOES EM COMERCIO E SERVICOS LTDA, CNPJ 29.207.391/0001-00, entretanto esta não fora apresenta.
Sistema	02/04/2024 às 16:09:07	Ocorre que em consulta ao SICAF do Fornecedor em análise foram constatados fatores impeditivos no que tange à continuação da contratação em epígrafe. Desta forma, por não atender à Cláusula 6.1 do Edital em análise, a proposta será desclassificada.
Sistema	02/04/2024 às 16:10:09	Diante disso, prosseguiremos com a análise para os demais fornecedores.

## Eventos da compra

02/04/2024 17:17

9 de 18

Data/Hora	Descrição
20/03/2024 às 10:00:01	Abertura da sessão pública
20/03/2024 às 11:43:50	Início da etapa de julgamento de propostas

**Grupo 5**

Valor estimado:	R\$ 5.204,6400
Tratamento Diferenciado	Exclusividade ME/EPP (inciso I, art. 48, LC 123/2006)
Situação:	Fracassado

Fracassado por CPF \*\*\*.445.\*\*\*-6 - ANA GABRIELA DE OLIVEIRA BARRETO

**Propostas do Grupo G5**

(D) Declarante MeEpp/Equiparada (Art. 3ª da Lei Complementar nº 123, de 14 de dezembro de 2006)

Fornecedor	Valor ofertado	Situação
06.043.786/0001-00 - RNL TRADE AND FACILITIES LTDA Porte MeEpp/Equiparada: Sim (D)	R\$ 5.464,8719	Proposta desclassificada
Valor proposta: R\$ 5.464,8719	Valor negociado: Não informado	
52.779.662/0001-05 - 52.779.662 LUCAS POSSIDONIO DE LIMA Porte MeEpp/Equiparada: Sim (D)	R\$ 5.400,0000	Proposta desclassificada
Valor proposta: R\$ 5.400,0000	Valor negociado: Não informado	
28.265.790/0001-56 - AFP INDUSTRIA DE MOVEIS SERVICOS E COMERCIO LTDA Porte MeEpp/Equiparada: Sim (D)	R\$ 5.201,0000	Proposta desclassificada
Valor proposta: R\$ 5.201,0000	Valor negociado: Não informado	
36.330.093/0001-60 - F & R SOLUCOES ADMINISTRATIVAS LTDA Porte MeEpp/Equiparada: Sim (D)	R\$ 4.600,0000	Proposta desclassificada
Valor proposta: R\$ 24.000,0000	Valor negociado: R\$ 4.595,0000	

**Mensagens do chat do Grupo G5**

Responsável	Data/Hora	Mensagem
Sistema	20/03/2024 11:13:33	A abertura do item G5 para lances está agendada para daqui a 5 minutos. Mantenham-se conectados.
Sistema	20/03/2024 11:18:33	O item G5 foi aberto. Solicitamos o envio de lances.
Sistema	20/03/2024 11:28:34	O item G5 está aguardando decisão de reinício ou encerramento da etapa aberta pelo comprador.
Sistema	20/03/2024 11:28:41	O item G5 está encerrado.
Sistema para o participante 36.330.093/0001-60	26/03/2024 14:53:32	Sr. Fornecedor F & R SOLUCOES ADMINISTRATIVAS LTDA, CNPJ 36.330.093/0001-60, você foi convocado para negociação de valor do item G5. Justificativa: O Fornecedor tem condições de ofertar um valor menor do ofertado para o Grupo 05?.
pelo participante 36.330.093/0001-60	26/03/2024 15:03:41	O item G5 teve a negociação de valor encerrada pelo fornecedor F & R SOLUCOES ADMINISTRATIVAS LTDA, CNPJ 36.330.093/0001-60. A negociação do item G5 foi aceita pelo fornecedor F & R SOLUCOES ADMINISTRATIVAS LTDA, CNPJ 36.330.093/0001-60, tendo informado R\$ 4.595,0000.
Sistema para o participante	26/03/2024 15:04:30	Sr. Fornecedor F & R SOLUCOES ADMINISTRATIVAS LTDA, CNPJ 36.330.093/0001-60, você foi convocado para enviar anexos para o item G5. Prazo para encerrar o envio: 17:04:00 do dia

Responsável	Data/Hora	Mensagem
36.330.093/0001-60	26/03/2024 15:04:30	26/03/2024. Justificativa: Envio da proposta retificada. .
pelo participante 36.330.093/0001-60	26/03/2024 16:53:35	O item G5 teve a convocação para envio de anexos encerrada às 16:53:35 de 26/03/2024. 2 anexos foram enviados pelo fornecedor F & R SOLUCOES ADMINISTRATIVAS LTDA, CNPJ 36.330.093/0001-60.
Sistema para o participante 36.330.093/0001-60	01/04/2024 09:43:10	Bom dia Sr Fornecedor! Solicito a proposta retificada de acordo com as especificações do Termo de Referência, e ainda atentar ao prazo de validade da proposta. O prazo para retificação será de uma hora.
Sistema para o participante 36.330.093/0001-60	01/04/2024 09:43:45	Sr. Fornecedor F & R SOLUCOES ADMINISTRATIVAS LTDA, CNPJ 36.330.093/0001-60, você foi convocado para enviar anexos para o item G5. Prazo para encerrar o envio: 10:43:00 do dia 01/04/2024. Justificativa: Envio da proposta retificada, conforme descrição do Termo de Referência. .
pelo participante 36.330.093/0001-60	01/04/2024 10:34:09	O item G5 teve a convocação para envio de anexos encerrada às 10:34:09 de 01/04/2024. 1 anexo foi enviado pelo fornecedor F & R SOLUCOES ADMINISTRATIVAS LTDA, CNPJ 36.330.093/0001-60.
Sistema para o participante 36.330.093/0001-60	01/04/2024 10:51:11	Senhor Fornecedor, o documento enviado é o mesmo documento anexado preliminarmente. Abrirei novamente, por apenas 30 (trinta) minutos o prazo para o anexo da proposta retificada conforme solicitação proferida. Em caso de permanência da descrição, essa divergente do TERMO DE REFERÊNCIA, bem como prazo de validade, esse incompatível com o EDITAL, a proposta em análise será desclassificada.
Sistema para o participante 36.330.093/0001-60	01/04/2024 10:51:39	Sr. Fornecedor F & R SOLUCOES ADMINISTRATIVAS LTDA, CNPJ 36.330.093/0001-60, você foi convocado para enviar anexos para o item G5. Prazo para encerrar o envio: 11:19:00 do dia 01/04/2024. Justificativa: Envio de proposta retificada. .
pelo participante 36.330.093/0001-60	01/04/2024 11:03:00	senhor pregoeiro infelizmente estes são os itens que temos a ofertar.
pelo participante 36.330.093/0001-60	01/04/2024 11:03:04	O item G5 teve a convocação para envio de anexos encerrada às 11:03:04 de 01/04/2024. Nenhum anexo foi enviado pelo fornecedor F & R SOLUCOES ADMINISTRATIVAS LTDA, CNPJ 36.330.093/0001-60.
Sistema para o participante 28.265.790/0001-56	01/04/2024 11:15:49	Sr. Fornecedor AFP INDUSTRIA DE MOVEIS SERVICOS E COMERCIO LTDA, CNPJ 28.265.790/0001-56, você foi convocado para negociação de valor do item G5. Justificativa: O Fornecedor tem condições de ofertar um valor menor do ofertado para o Grupo 05?.
Sistema para o participante 28.265.790/0001-56	01/04/2024 11:30:04	Sr. Fornecedor AFP INDUSTRIA DE MOVEIS SERVICOS E COMERCIO LTDA, CNPJ 28.265.790/0001-56, você foi convocado para enviar anexos para o item G5. Prazo para encerrar o envio: 13:29:00 do dia 01/04/2024. Justificativa: Envio de proposta retificada, se houver interesse na negociação solicito que o novo valor informado seja contemplado no documento a ser enviado. .
Sistema para o participante 28.265.790/0001-56	01/04/2024 13:29:00	O item G5 teve a convocação para envio de anexos encerrada às 13:29:00 de 01/04/2024. Nenhum anexo foi enviado pelo fornecedor AFP INDUSTRIA DE MOVEIS SERVICOS E COMERCIO LTDA, CNPJ 28.265.790/0001-56.
Sistema para o participante 28.265.790/0001-56	01/04/2024 13:30:20	O item G5 teve a solicitação de negociação de valor CANCELADA para o fornecedor AFP INDUSTRIA DE MOVEIS SERVICOS E COMERCIO LTDA, CNPJ 28.265.790/0001-56. Motivo: Proposta desclassificada.
Sistema para o participante 52.779.662/0001-05	01/04/2024 13:32:13	Sr. Fornecedor 52.779.662 LUCAS POSSIDONIO DE LIMA, CNPJ 52.779.662/0001-05, você foi convocado para negociação de valor do item G5. Justificativa: O Fornecedor tem condições de ofertar um valor menor do ofertado para o Grupo ? A ausência de comunicação ensejará na desclassificação, uma vez que a proposta em análise encontra-se com sobrepreço. .
Sistema para o participante 52.779.662/0001-05	01/04/2024 13:32:29	O prazo para a manifestação será de DEZ minutos
Sistema para o participante 52.779.662/0001-05	01/04/2024 13:42:31	O item G5 teve a solicitação de negociação de valor CANCELADA para o fornecedor 52.779.662 LUCAS POSSIDONIO DE LIMA, CNPJ 52.779.662/0001-05. Motivo: Proposta desclassificada.
Sistema para o participante 06.043.786/0001-00	01/04/2024 13:43:53	Sr. Fornecedor RNL TRADE AND FACILITIES LTDA, CNPJ 06.043.786/0001-00, você foi convocado para negociação de valor do item G5. Justificativa: O Fornecedor tem condições de ofertar um valor menor do ofertado para o Grupo ? A ausência de comunicação ensejará na



Responsável	Data/Hora	Mensagem
Sistema para o participante 06.043.786/0001-00	01/04/2024 13:43:53	desclassificação, uma vez que a proposta em análise encontra-se com sobrepreço. O prazo para manifestação será de DEZ MINUTOS..
pelo participante 06.043.786/0001-00	01/04/2024 13:48:31	Boa tarde
pelo participante 06.043.786/0001-00	01/04/2024 13:49:33	Gostaria de solicitar um prazo até às 17h para verificarmos a possibilidade de ajuste ao valor estimado.
Sistema para o participante 06.043.786/0001-00	01/04/2024 13:55:04	Boa tarde Sr. Fornecedor. O prazo até as 17 horas não será concedido, uma vez que não há previsão no Edital, tampouco amparo jurídico para tal dilação. O que poderá ser realizado é abertura de anexo e concessão de DUAS horas para o envio de documentação retificada.
Sistema para o participante 06.043.786/0001-00	01/04/2024 13:56:34	Há interesse no envio de proposta retificada? Cumpre destacar que, conforme informado anteriormente os senhores Fornecedores, que atuam com o intuito de prejudicar o certame ou com desídia, estarão sujeitos as penalidades previstas em lei, tendo em vista que a depender dos atos, frustrarão completamente o certame, demandando mais tempo para que seja finalizado. E tornar o processo ainda mais moroso. (Lei n.º 14.133/2021, Artigo 337-I).
pelo participante 06.043.786/0001-00	01/04/2024 14:17:15	O item G5 teve a negociação de valor encerrada pelo fornecedor RNL TRADE AND FACILITIES LTDA, CNPJ 06.043.786/0001-00. A negociação do item G5 foi recusada pelo fornecedor RNL TRADE AND FACILITIES LTDA, CNPJ 06.043.786/0001-00, mantendo R\$ 5.464,8719.
pelo participante 06.043.786/0001-00	01/04/2024 14:17:40	Boa tarde, infelizmente não conseguiremos alcançar o valor estimado
Sistema	01/04/2024 14:24:21	O item G5 está na etapa de julgamento de proposta no período de intenção de recursos, com acréscimo de 10 minutos a partir de agora - até 01/04/2024 14:34:21.

## Eventos do Grupo G5

Data/Hora	Descrição
20/03/2024 11:18:33	Item aberto para lances.
20/03/2024 11:28:34	Item aguardando decisão sobre reinício ou encerramento da etapa aberta.
20/03/2024 11:28:41	Item com etapa aberta encerrada.
20/03/2024 11:28:41	Item encerrado para lances.
26/03/2024 14:53:32	Fornecedor F & R SOLUCOES ADMINISTRATIVAS LTDA, CNPJ 36.330.093/0001-60 convocado para negociação de valor.
26/03/2024 15:03:41	Negociação encerrada. Fornecedor F & R SOLUCOES ADMINISTRATIVAS LTDA, CNPJ 36.330.093/0001-60 informou R\$ 4.595,0000.
26/03/2024 15:04:30	Fornecedor F & R SOLUCOES ADMINISTRATIVAS LTDA, CNPJ 36.330.093/0001-60 convocado para o envio de anexo. Prazo de encerramento: 26/03/2024 17:04:00. Motivo: Envio da proposta retificada. .
26/03/2024 16:53:35	Fornecedor F & R SOLUCOES ADMINISTRATIVAS LTDA, CNPJ 36.330.093/0001-60 finalizou o envio de anexo.
01/04/2024 09:43:45	Fornecedor F & R SOLUCOES ADMINISTRATIVAS LTDA, CNPJ 36.330.093/0001-60 convocado para o envio de anexo. Prazo de encerramento: 01/04/2024 10:43:00. Motivo: Envio da proposta retificada, conforme descrição do Termo de Referência. .
01/04/2024 10:34:09	Fornecedor F & R SOLUCOES ADMINISTRATIVAS LTDA, CNPJ 36.330.093/0001-60 finalizou o envio de anexo.
01/04/2024 10:51:39	Fornecedor F & R SOLUCOES ADMINISTRATIVAS LTDA, CNPJ 36.330.093/0001-60 convocado para o envio de anexo. Prazo de encerramento: 01/04/2024 11:19:00. Motivo: Envio de proposta retificada .
01/04/2024 11:03:04	Fornecedor F & R SOLUCOES ADMINISTRATIVAS LTDA, CNPJ 36.330.093/0001-60 finalizou o envio de anexo.
01/04/2024 11:14:54	Fornecedor F & R SOLUCOES ADMINISTRATIVAS LTDA, CNPJ 36.330.093/0001-60 teve a proposta desclassificada, melhor lance: R\$ 4.600,0000, valor negociado: R\$ 4.595,0000. Motivo: Discrepância entre a descrição do objeto..
01/04/2024 11:15:49	Fornecedor AFP INDUSTRIA DE MOVEIS SERVICOS E COMERCIO LTDA, CNPJ 28.265.790/0001-56 convocado para negociação de valor.

Data/Hora	Descrição
01/04/2024 11:30:04	Fornecedor AFP INDUSTRIA DE MOVEIS SERVICOS E COMERCIO LTDA, CNPJ 28.265.790/0001-56 convocado para o envio de anexo. Prazo de encerramento: 01/04/2024 13:29:00. Motivo: Envio de proposta retificada, se houver interesse na negociação solicito que o novo valor informado seja contemplado no documento a ser enviado. .
01/04/2024 13:30:20	Convocação de negociação de valor do fornecedor AFP INDUSTRIA DE MOVEIS SERVICOS E COMERCIO LTDA, CNPJ 28.265.790/0001-56 encerrada automaticamente.
01/04/2024 13:30:20	Fornecedor AFP INDUSTRIA DE MOVEIS SERVICOS E COMERCIO LTDA, CNPJ 28.265.790/0001-56 teve a proposta desclassificada, melhor lance: R\$ 5.201,0000. Motivo: Ausência de comunicação para o envio de análise de proposta..
01/04/2024 13:32:13	Fornecedor 52.779.662 LUCAS POSSIDONIO DE LIMA, CNPJ 52.779.662/0001-05 convocado para negociação de valor.
01/04/2024 13:42:31	Convocação de negociação de valor do fornecedor 52.779.662 LUCAS POSSIDONIO DE LIMA, CNPJ 52.779.662/0001-05 encerrada automaticamente.
01/04/2024 13:42:31	Fornecedor 52.779.662 LUCAS POSSIDONIO DE LIMA, CNPJ 52.779.662/0001-05 teve a proposta desclassificada, melhor lance: R\$ 5.400,0000. Motivo: Proposta apresentada com sobrepreço e ausência de comunicação com o fornecedor de modo a prosseguir com o certame. .
01/04/2024 13:43:53	Fornecedor RNL TRADE AND FACILITIES LTDA, CNPJ 06.043.786/0001-00 convocado para negociação de valor.
01/04/2024 14:17:15	Negociação encerrada. Fornecedor RNL TRADE AND FACILITIES LTDA, CNPJ 06.043.786/0001-00 manteve R\$ 5.464,8719.
01/04/2024 14:24:21	Fornecedor RNL TRADE AND FACILITIES LTDA, CNPJ 06.043.786/0001-00 teve a proposta desclassificada, melhor lance: R\$ 5.464,8719. Motivo: A proposta encontra-se com os valores superiores ao estimado, e em negociação o fornecedor informou a impossibilidade de adequação de valor. .
01/04/2024 14:24:21	Item fracassado no julgamento / habilitação.
02/04/2024 17:17:28	Encerramento da sessão 1 de julgamento / habilitação.

**Item 22 do Grupo G5 - Espelho**

Espelho Material: Vidro Cristal Lapidado E Polido , Formato: Retangular , Largura: 30 CM, Características Adicionais: Sem Moldura, Bisotado , Cor: Prata , Altura: 50 C

Valor estimado:	R\$ 984,0200	Critério de julgamento:	Menor Preço
Quantidade:	1	Unidade de fornecimento:	Unidade
Tratamento Diferenciado	Exclusividade ME/EPP (inciso I, art. 48, LC 123/2006)		
Situação:	Fracassado		

Fracassado por CPF

**Propostas do Item 22**

(D) Declarante MeEpp/Equiparada (Art. 3ª da Lei Complementar nº 123, de 14 de dezembro de 2006)

Fornecedor	Valor ofertado	Situação
36.330.093/0001-60 - F & R SOLUCOES ADMINISTRATIVAS LTDA Porte MeEpp/Equiparada: Sim (D)	R\$ 800,0000	Proposta desclassificada
Marca/Fabricante: SIMILAR Modelo/versão: SIMILAR Valor proposta: R\$ 2.000,0000      Valor negociado: R\$ 799,0000      Quantidade ofertada: 1		
52.779.662/0001-05 - 52.779.662 LUCAS POSSIDONIO DE LIMA Porte MeEpp/Equiparada: Sim (D)	R\$ 1.000,0000	Proposta desclassificada
Marca/Fabricante: de acordo com envio da proposta Modelo/versão: de acordo com envio da proposta Valor proposta: R\$ 1.000,0000      Valor negociado: Não informado      Quantidade ofertada: 1		
06.043.786/0001-00 - RNL TRADE AND FACILITIES LTDA Porte MeEpp/Equiparada: Sim (D)	R\$ 1.033,2210	Proposta desclassificada
Marca/Fabricante: Espelho Material: Vidro Cristal Lapidado E Polido Modelo/versão: Espelho Material: Vidro Cristal Lapidado E Polido Valor proposta: R\$ 1.033,2210      Valor negociado: Não informado      Quantidade ofertada: 1		
28.265.790/0001-56 - AFP INDUSTRIA DE MOVEIS SERVICOS E COMERCIO LTDA Porte MeEpp/Equiparada: Sim (D)	R\$ 984,0000	Proposta desclassificada
Marca/Fabricante: AFP Modelo/versão: AFP Valor proposta: R\$ 984,0000      Valor negociado: Não informado      Quantidade ofertada: 1		

**Lances do Item 22**

Data/hora	Participante	Lance
20/03/2024 11:20:13	36.330.093/0001-60	R\$ 800,0000

**Item 23 do Grupo G5 - Espelho**

Espelho Material: Vidro Cristal Lapidado E Polido , Formato: Retangular , Largura: 30 CM, Características Adicionais: Sem Moldura, Bisotado , Cor: Prata , Altura: 50 C

Valor estimado: R\$ 1.502,9000 Critério de julgamento: Menor Preço  
 Quantidade: 2 Unidade de fornecimento: Unidade  
 Tratamento Diferenciado Exclusividade ME/EPP (inciso I, art. 48, LC 123/2006)  
 Situação: Fracassado

Fracassado por CPF

**Propostas do Item 23**

(D) Declarante MeEpp/Equiparada (Art. 3ª da Lei Complementar nº 123, de 14 de dezembro de 2006)

Fornecedor	Valor ofertado	Situação
36.330.093/0001-60 - F & R SOLUCOES ADMINISTRATIVAS LTDA Porte MeEpp/Equiparada: Sim (D)	R\$ 1.450,0000	Proposta desclassificada
Marca/Fabricante: SIMILAR Modelo/versão: SIMILAR Valor proposta: R\$ 10.000,0000 Valor negociado: R\$ 1.449,0000 Quantidade ofertada: 2		
06.043.786/0001-00 - RNL TRADE AND FACILITIES LTDA Porte MeEpp/Equiparada: Sim (D)	R\$ 1.578,0450	Proposta desclassificada
Marca/Fabricante: Espelho Material: Vidro Cristal Lapidado E Polido Modelo/versão: Espelho Material: Vidro Cristal Lapidado E Polido Valor proposta: R\$ 1.578,0450 Valor negociado: Não informado Quantidade ofertada: 2		
28.265.790/0001-56 - AFP INDUSTRIA DE MOVEIS SERVICOS E COMERCIO LTDA Porte MeEpp/Equiparada: Sim (D)	R\$ 1.502,0000	Proposta desclassificada
Marca/Fabricante: AFP Modelo/versão: AFP Valor proposta: R\$ 1.502,0000 Valor negociado: Não informado Quantidade ofertada: 2		
52.779.662/0001-05 - 52.779.662 LUCAS POSSIDONIO DE LIMA Porte MeEpp/Equiparada: Sim (D)	R\$ 1.550,0000	Proposta desclassificada
Marca/Fabricante: de acordo com envio da proposta Modelo/versão: de acordo com envio da proposta Valor proposta: R\$ 1.550,0000 Valor negociado: Não informado Quantidade ofertada: 2		

**Lances do Item 23**

Data/hora	Participante	Lance
20/03/2024 11:20:28	36.330.093/0001-60	R\$ 1.450,0000

**Item 24 do Grupo G5 - Espelho**

Espelho Material: Vidro Cristal Lapidado E Polido , Formato: Retangular , Largura: 30 CM, Características Adicionais: Sem Moldura, Bisotado , Cor: Prata , Altura: 50 C

Valor estimado: R\$ 679,8900 Critério de julgamento: Menor Preço  
 Quantidade: 1 Unidade de fornecimento: Unidade  
 Tratamento Diferenciado Exclusividade ME/EPP (inciso I, art. 48, LC 123/2006)  
 Situação: Fracassado

Fracassado por CPF

**Propostas do Item 24**

(D) Declarante MeEpp/Equiparada (Art. 3ª da Lei Complementar nº 123, de 14 de dezembro de 2006)

Fornecedor	Valor ofertado	Situação
36.330.093/0001-60 - F & R SOLUCOES ADMINISTRATIVAS LTDA Porte MeEpp/Equiparada: Sim (D)	R\$ 400,0000	Proposta desclassificada
Marca/Fabricante: SIMILAR Modelo/versão: SIMILAR Valor proposta: R\$ 1.000,0000 Valor negociado: R\$ 399,0000 Quantidade ofertada: 1		
52.779.662/0001-05 - 52.779.662 LUCAS POSSIDONIO DE LIMA Porte MeEpp/Equiparada: Sim (D)	R\$ 700,0000	Proposta desclassificada
Marca/Fabricante: de acordo com envio da proposta Modelo/versão: de acordo com envio da proposta Valor proposta: R\$ 700,0000 Valor negociado: Não informado Quantidade ofertada: 1		
28.265.790/0001-56 - AFP INDUSTRIA DE MOVEIS SERVICOS E COMERCIO LTDA Porte MeEpp/Equiparada: Sim (D)	R\$ 679,0000	Proposta desclassificada
Marca/Fabricante: AFP Modelo/versão: AFP Valor proposta: R\$ 679,0000 Valor negociado: Não informado Quantidade ofertada: 1		
06.043.786/0001-00 - RNL TRADE AND FACILITIES LTDA Porte MeEpp/Equiparada: Sim (D)	R\$ 713,8845	Proposta desclassificada
Marca/Fabricante: Espelho Material: Vidro Cristal Lapidado E Polido Modelo/versão: Espelho Material: Vidro Cristal Lapidado E Polido Valor proposta: R\$ 713,8845 Valor negociado: Não informado Quantidade ofertada: 1		

**Lances do Item 24**

Data/hora	Participante	Lance
20/03/2024 11:20:39	36.330.093/0001-60	R\$ 400,0000

**Item 25 do Grupo G5 - Espelho**

Espelho Material: Vidro Cristal Lapidado E Polido , Formato: Retangular , Largura: 30 CM, Características Adicionais: Sem Moldura, Bisotado , Cor: Prata , Altura: 50 C

Valor estimado: R\$ 534,9300 Critério de julgamento: Menor Preço  
 Quantidade: 1 Unidade de fornecimento: Unidade  
 Tratamento Diferenciado Exclusividade ME/EPP (inciso I, art. 48, LC 123/2006)  
 Situação: Fracassado

Fracassado por CPF

**Propostas do Item 25**

(D) Declarante MeEpp/Equiparada (Art. 3ª da Lei Complementar nº 123, de 14 de dezembro de 2006)

Fornecedor	Valor ofertado	Situação
36.330.093/0001-60 - F & R SOLUCOES ADMINISTRATIVAS LTDA Porte MeEpp/Equiparada: Sim (D)	R\$ 500,0000	Proposta desclassificada
Marca/Fabricante: SIMILAR Modelo/versão: SIMILAR Valor proposta: R\$ 1.000,0000 Valor negociado: R\$ 499,0000 Quantidade ofertada: 1		
06.043.786/0001-00 - RNL TRADE AND FACILITIES LTDA Porte MeEpp/Equiparada: Sim (D)	R\$ 561,6764	Proposta desclassificada
Marca/Fabricante: Espelho Material: Vidro Cristal Lapidado E Polido Modelo/versão: Espelho Material: Vidro Cristal Lapidado E Polido Valor proposta: R\$ 561,6764 Valor negociado: Não informado Quantidade ofertada: 1		
52.779.662/0001-05 - 52.779.662 LUCAS POSSIDONIO DE LIMA Porte MeEpp/Equiparada: Sim (D)	R\$ 600,0000	Proposta desclassificada
Marca/Fabricante: de acordo com envio da proposta Modelo/versão: de acordo com envio da proposta Valor proposta: R\$ 600,0000 Valor negociado: Não informado Quantidade ofertada: 1		
28.265.790/0001-56 - AFP INDUSTRIA DE MOVEIS SERVICOS E COMERCIO LTDA Porte MeEpp/Equiparada: Sim (D)	R\$ 534,0000	Proposta desclassificada
Marca/Fabricante: AFP Modelo/versão: AFP Valor proposta: R\$ 534,0000 Valor negociado: Não informado Quantidade ofertada: 1		

**Lances do Item 25**

Data/hora	Participante	Lance
20/03/2024 11:20:48	36.330.093/0001-60	R\$ 500,0000

Brasília, 02 de abril de 2024

A/AO  
GOVERNO DO DISTRITO FEDERAL VICE-GOVERNADORIA EQUIPE DE  
PLANEJAMENTO DA CONTRATAÇÃO  
REF.: OS Nº 17 DE 26/02/2024

**DADOS COMERCIAIS**

**RAZÃO SOCIAL:** LAVARE SOLUCOES EM COMERCIO E SERVIÇOS  
**CNPJ:** 29.207.391/0001-00  
**ENDEREÇO:** CONJ. B LOTE 18 A – PONTE ALTA NORTE (GAMA) – BRASÍLIA-DF  
**E-MAIL:** [LICITALAVARE@GMAIL.COM](mailto:LICITALAVARE@GMAIL.COM)  
**FONES:** +55 (061) 98604-4057 – (JURÍDICO)

**DADOS BANCÁRIOS**

**BANCO:** BRB- BANCO DE BRASILIA (070)  
**AGENCIA:** 240  
**CONTA CORRENTE:** 240.059.218-1

**CONDIÇÕES**

- 1) VALIDADE DA PROPOSTA: 364 (trezentos e sessenta e quatro) dias;
- 2) GARANTIA: Conforme o contrato;
- 3) ENTREGA: Conforme contrato;

**PROPOSTA DE PREÇOS**

ITEM	DESCRIÇÃO	MARCA	UND	QTD	VALOR UNIT.	VALOR TOTAL
26	02 (dois) Suportes para TV, tri articulado de parede até 65 polegadas, braço longo: Norma vesa para instalação: 50 x 50mm até 400 x 400mm.	SUPRITUDO	und	2	R\$ 281,00	R\$ 562,00
27	Pendente moderno dourado Slim Linear para 5 lâmpadas Mini Dicroicas - Modelo Prelúdio Dourado. Especificações técnicas mínimas: Modelo: PRELÚDIO RET, Material: Alumínio e Inox; capacidade para 5 Lâmpadas Mini Dicroicas MR11 Garantia: 1 ano.	QIMPORTA	und	1	R\$ 558,00	R\$ 558,00
28	Arandela Fit Slim de led, luz direta. Especificações técnicas mínimas: Tensão 12V ; Frequência 50/60 Hz; Material: Alumínio; Local de Uso Interno; Temperatura da Cor 3000 K (Luz Quente); <b>Fluxo Luminoso 1692 Lm/m</b> ; Ângulo de Abertura 120°; Modelo da Lâmpada Led Integrado Garantia: 1 ano.	PORTOFINO	und	1	R\$ 290,00	R\$ 290,00
<b>VALOR TOTAL</b>					<b>R\$ 1.410,00</b>	

(um mil, quatrocentos e dez reais)

*Cinthya Miranda Silva*

**LAVARE SOLUÇÕES - CNPJ nº 29.207.391/0001-00**  
**CINTHYA MIRANDA SILVA - CPF 056.174.371-19**  
**PROPRIETÁRIA**





## Sistema de Cadastramento Unificado de Fornecedores - SICAF

### Relatório Nível V - Qualificação Técnica

#### Dados do Fornecedor

CNPJ: 29.207.391/0001-00 DUNS®: 945111873  
Razão Social: LAVARE SOLUCOES EM COMERCIO E SERVICOS LTDA  
Nome Fantasia: LAVARE SOLUCOES  
Situação do Fornecedor: Credenciado

#### Dados do Nível

Situação do Nível: Cadastrado

#### Entidades de Classe

Entidade e UF	N <sup>a</sup> Registro	Data de Validade
ATESTADOS LAVARE	01	04/02/2024
ATESTADO LAVARE	01	04/10/2024
ATESTADOS LAVARE	04025	15/04/2024



## Sistema de Cadastramento Unificado de Fornecedores - SICAF

### Declaração

Declaramos para os fins exigidos na legislação, conforme documentação registrada no SICAF, que a situação do fornecedor no momento é a seguinte:

#### Dados do Fornecedor

CNPJ: 29.207.391/0001-00 DUNS®: 945111873  
Razão Social: LAVARE SOLUCOES EM COMERCIO E SERVICOS LTDA  
Nome Fantasia: LAVARE SOLUCOES  
Situação do Fornecedor: **Credenciado** Data de Vencimento do Cadastro: **03/09/2024**  
Natureza Jurídica: **SOCIEDADE EMPRESÁRIA LIMITADA**  
MEI: **Não**  
Porte da Empresa: **Micro Empresa**

#### Ocorrências e Impedimentos

Ocorrência: **Consta**  
Impedimento de Licitar: **Nada Consta**  
Ocorrências Impeditivas indiretas: **Consta. Verificar no Relatório de Ocorrências Impeditivas Indiretas.**  
Vínculo com "Serviço Público": **Nada Consta**

#### Níveis cadastrados:

Documento(s) assinalado(s) com "\*" está(ão) com prazo(s) vencido(s).

Automática: a certidão foi obtida através de integração direta com o sistema emissor. Manual: a certidão foi inserida manualmente pelo fornecedor.

##### I - Credenciamento

##### II - Habilitação Jurídica

##### III - Regularidade Fiscal e Trabalhista Federal

Receita Federal e PGFN	Validade:	16/06/2024	Automática
FGTS	Validade:	15/04/2024	Automática
Trabalhista ( <a href="http://www.tst.jus.br/certidao">http://www.tst.jus.br/certidao</a> )	Validade:	23/06/2024	Automática

##### IV - Regularidade Fiscal Estadual/Distrital e Municipal

Receita Estadual/Distrital	Validade:	03/06/2024
Receita Municipal (Isento)		

##### V - Qualificação Técnica

##### VI - Qualificação Econômico-Financeira

Validade: 30/04/2024



## Sistema de Cadastramento Unificado de Fornecedores - SICAF

### Relatório de Prováveis Ocorrências Impeditivas Indiretas do Fornecedor

#### Dados do Fornecedor

CNPJ: 29.207.391/0001-00 DUNS®: 945111873  
Razão Social: LAVARE SOLUCOES EM COMERCIO E SERVICOS LTDA  
Nome Fantasia: LAVARE SOLUCOES  
Situação do Fornecedor: Credenciado

#### Vínculo 1: Fornecedor 34.897.352/0001-03 - BFF COMERCIO DE EQUIPAMENTOS E SUPRIMENTOS DE INFORMATICA LTDA

CPF/CNPJ comum: 034.378.533-17 Vínculo com 29.207.391/0001-00: Sócio/Admin inativo (31/10/2022 10:04). Vínculo com 34.897.352/0001-03: Responsável Legal e Sócio/Admin.

#### Ocorrência do vínculo 1:

Tipo da Ocorrência: Suspensão Temporária - Lei nº 8666/93, art. 87, inc. III  
UASG Sancionadora: 158440 - IFE.CIENC.E TEC. DO NORTE DE MG/C.PIRAPORA  
Âmbito da Sanção: Órgão Sancionador  
Prazo Inicial: 30/08/2023 Prazo Final: 30/08/2024



## Sistema de Cadastramento Unificado de Fornecedores - SICAF

### Relatório de Ocorrências Ativas Impeditivas de Licitar

#### Dados do Fornecedor

---

CNPJ: 29.207.391/0001-00 DUNS®: 945111873  
Razão Social: LAVARE SOLUCOES EM COMERCIO E SERVICOS LTDA  
Nome Fantasia: LAVARE SOLUCOES  
Situação do Fornecedor: Credenciado

**Nenhum registro de Ocorrência Ativa encontrado para o fornecedor**



## Sistema de Cadastramento Unificado de Fornecedores - SICAF

### Relatório de Ocorrências Ativas

#### Dados do Fornecedor

CNPJ: 29.207.391/0001-00 DUNS®: 945111873  
Razão Social: LAVARE SOLUCOES EM COMERCIO E SERVICOS LTDA  
Nome Fantasia: LAVARE SOLUCOES  
Situação do Fornecedor: Credenciado

#### Ocorrência 1:

Tipo Ocorrência: Advertência - Lei nº 8666/93, art. 87, inc. I  
UASG Sancionadora: 90023 - JUSTICA FEDERAL DE PRIMEIRO GRAU - DF  
Data Aplicação: 12/03/2024  
Número do Processo: 0004373-13.2024.4 Número do Contrato: 0004373-13.2024.4.01.8005  
Descrição/Justificativa: Penalidade de Advertência, em razão do atraso na entrega do objeto de que trata a Nota de Empenho: 2023NE000521, com fundamento no artigo 87, incisos I da Lei nº 8.666/93, c/c artigo 2ª do Decreto nº 10.024/2029, artigo 33 da Portaria Presi nº 126/2022, e o entendimento consignado no Manual de Sanções editado pelo TCU, considerando que os fatos alegados pela empresa foram suficientes para afastar a imposição da penalidade de multa pecuniária.